

# JVC



## COMPACT COMPONENT SYSTEM

KOMPAKT-KOMPONENTEN-SYSTEM

SYSTEME DE COMPOSANTS COMPACT

KOMPACTO KOMPONENTEN-SYSTEEM

SISTEMAS DE COMPONENTES COMPACTOS

IMPIANTO A COMPONENTI COMPATTO

# CA-MXJ850R

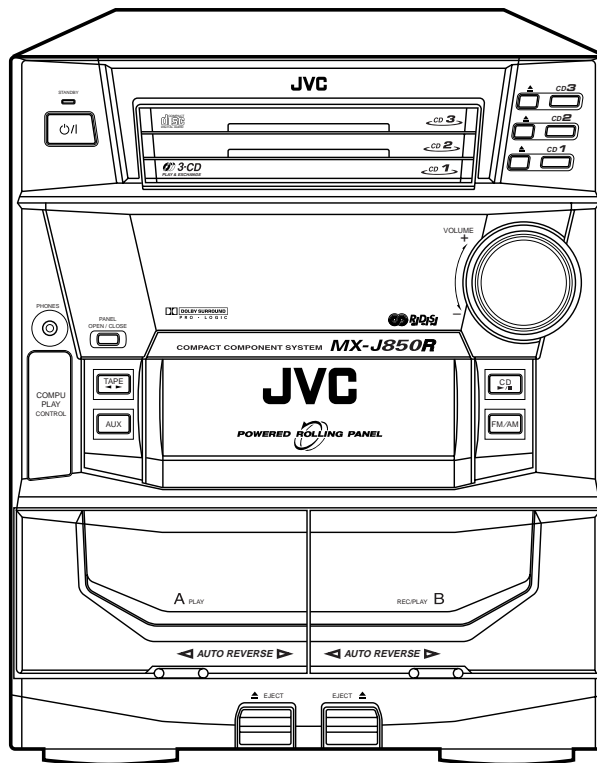
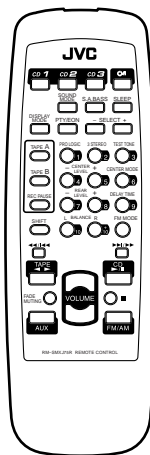

COMPACT  
**disc**  
DIGITAL AUDIO



**DOLBY SURROUND**  
PRO • LOGIC

**INSTRUCTIONS**  
**BEDIENUNGSANLEITUNG**  
**MANUEL D'INSTRUCTIONS**  
**GEBRUIKSAANWIJZING**  
**MANUAL DE INSTRUCCIONES**  
**ISTRUZIONI**

**For Customer Use:**

Enter below the Model No. and Serial No. which are located either on the rear, bottom or side of the cabinet. Retain this information for future reference.

Model No. \_\_\_\_\_

Serial No. \_\_\_\_\_

GVT0044-006A

[ E ]

**Warnings, Cautions and Others / Warnung, Achtung und sonstige Hinweise / Mises en garde, précautions et indications diverses / Waarschuwingen, voorzorgen en andere mededelingen / Avisos, precauciones y otras notas / Avvertenze e precauzioni da osservare**

---

**IMPORTANT for the U.K.**

**DO NOT** cut off the mains plug from this equipment. If the plug fitted is not suitable for the power points in your home or the cable is too short to reach a power point, then obtain an appropriate safety approved extension lead or consult your dealer.

**BE SURE** to replace the fuse only with an identical approved type, as originally fitted.

If nonetheless the mains plug is cut off ensure to remove the fuse and dispose of the plug immediately, to avoid a possible shock hazard by inadvertent connection to the mains supply.

If this product is not supplied fitted with a mains plug then follow the instructions given below:

**IMPORTANT:**

**DO NOT** make any connection to the terminal which is marked with the letter E or by the safety earth symbol or coloured green or green-and-yellow.

The wires in the mains lead on this product are coloured in accordance with the following code:

Blue : Neutral  
Brown : Live

As these colours may not correspond with the coloured markings identifying the terminals in your plug proceed as follows:

The wire which is coloured blue must be connected to the terminal which is marked with the letter N or coloured black.

The wire which is coloured brown must be connected to the terminal which is marked with the letter L or coloured red.

**IF IN DOUBT - CONSULT A COMPETENT ELECTRICIAN.**

**Per l'Italia:**

"Si dichiara che il questo prodotto di marca JVC è conforme alle prescrizioni del Decreto Ministeriale n.548 del 28/08/95 pubblicato sulla Gazzetta Ufficiale della Repubblica Italiana n.301 del 28/12/95."

**CAUTION**

To reduce the risk of electrical shocks, fire, etc.:

1. Do not remove screws, covers or cabinet.
2. Do not expose this appliance to rain or moisture.

**ACHTUNG**

Zur Verhinderung von elektrischen Schlägen, Brandgefahr, usw:

1. Keine Schrauben lösen oder Abdeckungen entfernen und das Gehäuse nicht öffnen.
2. Dieses Gerät weder Regen noch Feuchtigkeit aussetzen.

**ATTENTION**

Afin d'éviter tout risque d'électrocution, d'incendie, etc.:

1. Ne pas enlever les vis ni les panneaux et ne pas ouvrir le coffret de l'appareil.
2. Ne pas exposer l'appareil à la pluie ni à l'humidité.

**VOORZICHTIG**

Ter vermindering van gevaar voor brand, elektrische schokken, enz.:

1. Verwijder geen schroeven, panelen of de behuizing.
2. Stel het toestel niet bloot aan regen of vocht.

**PRECAUCIÓN**

Para reducir riesgos de choques eléctricos, incendio, etc.:

1. No extraiga los tornillos, los cubiertas ni la caja.
2. No exponga este aparato a la lluvia o a la humedad.

**ATTENZIONE**

Per ridurre il rischio di shock elettrici, incendi, ecc...

1. Non togliete viti, coperchi o la scatola.
2. Non esponete l'apparecchio alla pioggia e all'umidità.

**Caution — ⏻/! switch!**

Disconnect the mains plug to shut the power off completely. The ⏻/! switch in any position does not disconnect the mains line. The power can be remote controlled.

**Achtung — ⏻/!-Schalter!**

Den Netzstecker aus der Steckdose ziehen, um die Stromversorgung vollkommen zu unterbrechen. Der Schalter ⏻/! unterbricht in keiner Stellung die Stromversorgung vollkommen. Die Stromversorgung kann mit der Fernbedienung ein- und ausgeschaltet werden.

**Attention — Commutateur ⏻/!**

Déconnecter la fiche de secteur pour couper complètement le courant. Le commutateur ⏻/! ne coupe jamais complètement la ligne de secteur, quelle que soit sa position. Le courant peut être télécommandé.

**Voorzichtig — ⏻/! schakelaar!**

Om de stroomtoevoer geheel uit te schakelen, trekt u de stekker uit het stopcontact. Anders zal er altijd een geringe hoeveelheid stroom naar het apparaat lopen, ongeacht de stand van de ⏻/! schakelaar. U kunt het apparaat ook met de afstandsbediening aan- en uitschakelen.

**Precaución — Interruptor ⏻/!**

Desconectar el cable de alimentación para desactivar la alimentación totalmente. Cualquiera que sea la posición de ajuste del interruptor ⏻/!, la alimentación no es cortada completamente. La alimentación puede ser controlada remotamente.

**Attenzione — L'interruttore ⏻/!**

Disinserire la spina del cavo di alimentazione dalla presa della rete elettrica per staccare completamente l'alimentazione. L'interruttore ⏻/! in nessuna posizione stacca la linea di alimentazione elettrica principale. È possibile il controllo remoto dell'alimentazione.

### Caution: Proper Ventilation

To avoid risk of electric shock and fire, and to prevent damage, locate the apparatus as follows:

- 1 Front:  
No obstructions and open spacing.
- 2 Sides/ Top/ Back:  
No obstructions should be placed in the areas shown by the dimensions below.
- 3 Bottom:  
Place on the level surface. Maintain an adequate air path for ventilation by placing on a stand with a height of 10 cm or more.

### Achtung: Ausreichende Belüftung

Zur Vermeidung von elektrischen Schlägen, Feuer und sonstigen Schäden sollte das Gerät unter folgenden Bedingungen aufgestellt werden:

- 1 Vorderseite:  
Hindernisfrei und gut zugänglich.
- 2 Seiten- und Rückwände:  
Hindernisfrei in allen gegebenen Abständen (s. Abbildung).
- 3 Unterseite:  
Die Stellfläche muß absolut eben sein. Sorgen Sie für ausreichende Luftzufuhr durch Aufstellung auf einem Stand mit mindestens 10 cm Höhe.

### Attention: Aération correcte

Pour prévenir tout risque de décharge électrique ou d'incendie et éviter toute détérioration, installez l'appareil de la manière suivante:

- 1 Avant:  
Bien dégagé de tout objet.
- 2 Côtés/dessus/dessous:  
Assurez-vous que rien ne bloque les espaces indiqués sur le schéma ci-dessous.
- 3 Dessous:  
Posez l'appareil sur une surface plane et horizontale. Veillez à ce que sa ventilation correcte puisse se faire en le plaçant sur un support d'au moins dix centimètres de hauteur.

### Voorzichtig: Goede ventilatie vereist

Om brand, elektrische schokken en beschadiging te voorkomen, moet u het toestel als volgt opstellen:

- 1 Voorkant:  
Geen belemmeringen en voldoende ruimte.
- 2 Zijkanten/boven-/onderkant:  
Geen belemmeringen plaatsen in de hieronder aangegeven zones.
- 3 Onderkant:  
Op vlakke ondergrond plaatsen. Voldoende ventilatieruimte voorzien door het toestel op een onderstel met een hoogte van 10 cm of meer te plaatsen.

### Precaución: ventilación correcta

Para evitar el riesgo de descargas eléctricas e incendio y prevenir posibles daños, instale el equipo en un lugar que cumpla los siguientes requisitos:

- 1 Parte frontal:  
Sin obstrucciones, espacio abierto.
- 2 Lados/parte superior/parte posterior:  
No debe haber ninguna obstrucción en las áreas mostradas por las dimensiones de la siguiente figura.
- 3 Parte inferior:  
Sitúe el equipo sobre una superficie nivelada. Mantenga un espacio adecuado para permitir el paso del aire y una correcta ventilación, situando el equipo sobre un soporte de 10 o más cm de altura.

### Attenzione: Per una corretta ventilazione

Per prevenire il rischio di scosse elettriche e di incendio ed evitare possibili danni, collocare le apparecchiature nel modo seguente:

- 1 Parte anteriore:  
Nessun ostacolo e spazio libero.
- 2 Lati/Parte superiore/Retro:  
Lasciare libere le zone indicate dalle dimensioni di seguito.
- 3 Base:  
Collocare su una superficie piana. Consentire un'adeguata ventilazione dell'impianto appoggiandolo su un tavolino alto almeno 10 cm.

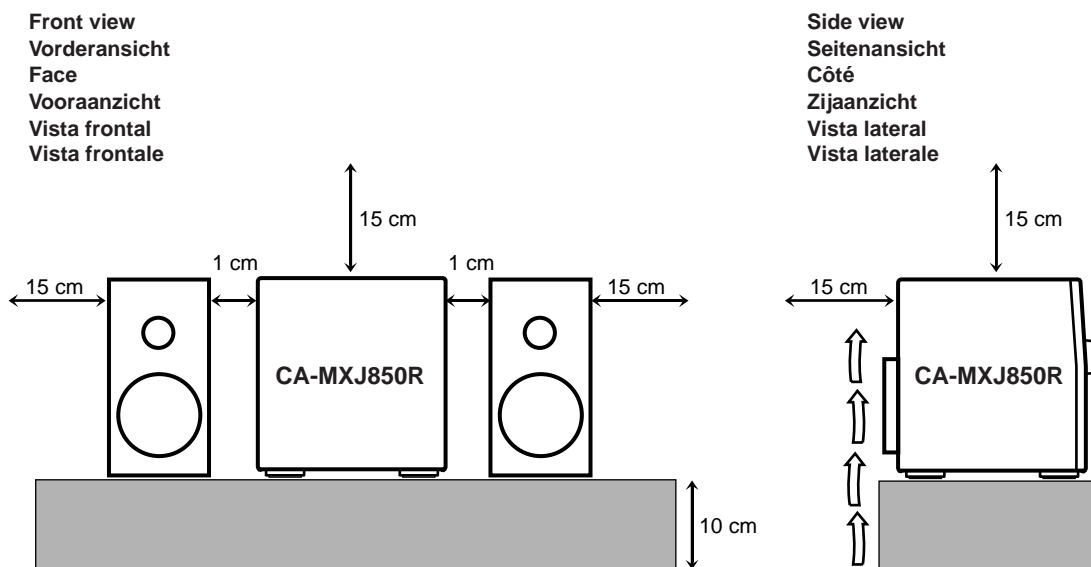

**REPRODUCTION OF LABELS/ANBRINGUNGSORTE FÜR LASER-PRODUKTE/REPRODUCTION DES ETIQUETTES/VERKLARING VAN DE LABELS/REPRODUCCIÓN DE ETIQUETAS/RIPRODUZIONE DELLE ETICHETTE**

- |  |   |
|--|---|
| ① CLASSIFICATION LABEL, PLACED ON REAR ENCLOSURE                     | ② WARNING LABEL, PLACED INSIDE THE UNIT                         |
| ① KLASSIFIKATIONSETIKETTE AN DER RÜCKSEITE                           | ② WARNETIKETTE IM GERÄTEINNEREN                                 |
| ① ETIQUETTE DE CLASSIFICATION, PLACÉE A L'ARRIÈRE DU COFFRET         | ② ETIQUETTE D'AVERTISSEMENT PLACÉE À L'INTERIEUR DE L'APPAREIL  |
| ① KLASSIFIKATIELABEL, OP DE ACHTERZIJDE VAN HET APPARAAT             | ② WAARSCHUWINGSLABEL, IN HET APPARAAT                           |
| ① ETIQUETA DE CLASIFICACIÓN, PEGADA EN LA PARTE POSTERIOR DE LA CAJA | ② ETIQUETA DE ADVERTENCIA, PEGADA EN EL INTERIOR DE LA UNIDAD   |
| ① ETICHETTA DI CLASSIFICAZIONE, SITUATA SUL RIVESTIMENTO POSTERIORE  | ② ETICHETTA DI AVVERTENZA, SITUATA ALL'INTERNO DELL'APPARECCHIO |

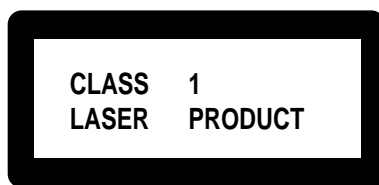

**DANGER:** Invisible laser radiation when open and interlock failed or defeated. AVOID DIRECT EXPOSURE TO BEAM. (e)

**WARNING:** Osynlig laserstrålning när denna del är öppnad och spärren är urkopplad. Betrakta ej strålen. (s)

**ADVARSEL:** Ulsynlig laserstrålning ved åbning, når sikkerhedsafbrydere er ude af funktion. Undgå udsættelse for stråling (d)

**VARO:** Avattaessa ja suojalukitus otallettaessa olet alittiina näkymättömälle lasersäteilylle. Älä katso säteeseen. (f)

- |   |   |
|---|---|
| <ol style="list-style-type: none"><li>1. CLASS 1 LASER PRODUCT</li><li>2. <b>DANGER:</b> Invisible laser radiation when open and interlock failed or defeated. Avoid direct exposure to beam.</li><li>3. <b>CAUTION:</b> Do not open the top cover. There are no user serviceable parts inside the Unit; leave all servicing to qualified service personnel.</li></ol>  | <ol style="list-style-type: none"><li>1. KLAS 1 LASERPRODUKT</li><li>2. <b>GEVAARLIJK:</b> Onzichtbare laserstraling wanneer open en de beveiliging faalt of uitgeschakeld is. Voorkom het direct blootstaan aan de straal.</li><li>3. <b>VOORZICHTIG:</b> De bovenkap niet openen. Binnenin het toestel bevinden zich geen door de gebruiker te repareren onderdelen: laat onderhoud over aan bekwam vakpersoneel.</li></ol>                                     |
| <ol style="list-style-type: none"><li>1. LASER-PRODUKT DER KLASSE 1</li><li>2. <b>GEFAHR:</b> Unsichtbare Laserstrahlung bei Öffnung und fehlerhafter oder beschädigter Spre. Direkten Kontakt mit dem Strahl vermeiden!</li><li>3. <b>ACHTUNG:</b> Das Gehäuse nicht öffnen. Das Gerät enthält keinerlei Teile, die vom Benutzer gewartet werden können. Überlassen Sie Wartungsarbeiten bitte qualifizierten Kundendienst-Fachleuten.</li></ol> | <ol style="list-style-type: none"><li>1. PRODUCTO LASER CLASE 1</li><li>2. <b>PELIGRO:</b> En el interior hay radiación láser invisible. Evite el contacto directo con el haz.</li><li>3. <b>PRECAUCIÓN:</b> No abra la tapa superior. En el interior de la unidad no existen piezas reparables por el usuario; deje todo servicio técnico en manos de personal calificado.</li></ol>   |
| <ol style="list-style-type: none"><li>1. PRODUIT LASER CLASSE 1</li><li>2. <b>ATTENTION:</b> Radiation laser invisible quand l'appareil est ouvert ou que le verrouillage est en panne ou désactivé. Eviter une exposition directe au rayon.</li><li>3. <b>ATTENTION:</b> Ne pas ouvrir le couvercle du dessus. Il n'y a aucune pièce utilisable à l'intérieur. Laisser à un personnel qualifié le soin de réparer votre appareil.</li></ol>      | <ol style="list-style-type: none"><li>1. PRODOTTO LASER CLASSE 1</li><li>2. <b>PERICOLO:</b> Radiazione laser invisibile quando l'apparecchio è aperto ed il dispositivo di sicurezza è guasto o disattivato. Evitare l'esposizione diretta ai raggi.</li><li>3. <b>ATTENZIONE:</b> Non aprire il coperchio superiore. Non vi sono parti adoperabili dall'utente all'interno di questo apparecchio; lasciare tutti i controlli a personale qualificato.</li></ol> |



**Wij bedanken u voor de aankoop van een van onze JVC-producten. Alvorens dit apparaat te gebruiken, is het raadzaam deze handleiding zorgvuldig door te lezen om het beste uit het apparaat te kunnen halen. Bewaar deze handleiding goed zodat u er later nog dingen in kunt opzoeken.**

## Over deze handleiding

Deze handleiding is als volgt ingedeeld:

- **In de handleiding wordt voornamelijk ingegaan op de werking en functie van de knoppen op het apparaat. U kunt ook gebruikmaken van de knoppen op de afstandsbediening als deze dezelfde of vergelijkbare namen (of markeringen) hebben als op het apparaat. Als de werking van de afstandsbediening anders is dan die van het apparaat, wordt dat uitgelegd.**
- Algemene informatie die voor veel functies hetzelfde is, wordt op één plaats bij elkaar gezet en wordt niet voor iedere handeling herhaald. Zo wordt de informatie over het aan- en uitzetten van het apparaat, het instellen van het volume, het wijzigen van de geluidseffecten en andere functies, die in het gedeelte “Algemene functies” op pagina 10 tot 12 worden uitgelegd, niet telkens herhaald.
- In deze handleiding worden de volgende markeringen gebruikt:



Geeft u waarschuwingen om schade of het risico van brand/elektrische schokken te voorkomen.

Geeft ook informatie over handelingen die een optimale werking van het apparaat in de weg staan.



Geeft informatie en suggesties over wat u moet weten.

## Voorzorgsmaatregelen

### Installatie

- Zet het apparaat op een vlakke en droge plaats waar de temperatuur niet onder 5°C of boven 35°C komt.
- Het apparaat moet goed geventileerd worden om oververhitting te voorkomen.
- Houd voldoende afstand tussen het apparaat en het televisietoestel.
- Houd voldoende afstand tussen de luidsprekers en de TV om interferentie met de TV te voorkomen.



Zet het apparaat NOOIT in de buurt van warmtebronnen of op plaatsen waar het aan direct zonlicht, overmatige stofvorming of trillingen blootstaat.

### Netvoeding

- Wanneer u de stekker uit het wandcontact haalt, moet u altijd aan de stekker trekken, nooit aan het snoer.



Raak het netsnoer NOOIT met natte handen aan.

### Condens

In de volgende omstandigheden kan condens op de lens aan de binnenzijde van het apparaat optreden:

- Vlak nadat de verwarming in een ruimte is aangezet
- In een vochtige ruimte
- Als het apparaat rechtstreeks uit de kou op een warme plaats wordt gezet

Als dit zich voordoet, kan het apparaat defect raken. Laat het apparaat in zo'n geval enkele uren aanstaan zodat het vocht kan verdampen, haal de stekker uit het wandcontact en stop deze er weer in.

### Overige voorzorgsmaatregelen

- Mocht een metalen object of vocht in het apparaat terecht komen, dan dient u de stekker uit het wandcontact te halen en uw leverancier te raadplegen alvorens verder te gaan.
- Als u het apparaat langere tijd niet gebruikt, dient u de stekker uit het wandcontact te halen.



Demonteer het apparaat NOOIT, aangezien het geen onderdelen bevat die door uzelf kunnen worden gerepareerd.

Als er storingen optreden, haalt u de stekker uit het wandcontact en neemt u contact op met de leverancier.

# Inhoudsopgave



|  |           |   |           |
|--|-----------|---|-----------|
| <b>De knoppen op het apparaat .....</b>                                | <b>3</b>  | <b>Cassettes afspelen .....</b>                       | <b>19</b> |
| Het frontpaneel .....  | 4         | Een cassette afspelen .....                           | 19        |
| De afstandsbediening .....   | 5         | Het begin van een nummer zoeken<br>— Music Scan ..... | 19        |
| <b>Aan de slag .....</b>   | <b>6</b>  | <b>Dolby Surround gebruiken .....</b>                 | <b>20</b> |
| Het apparaat uit de verpakking halen .....                             | 6         | Voorbereidingen voor Dolby Surround .....             | 20        |
| De batterijen in de afstandsbediening plaatsen .....                   | 6         | Afspelen met Dolby Surround .....                     | 21        |
| De antennes aansluiten .....   | 6         | <b>Opnemen .....</b>                                  | <b>22</b> |
| De luidsprekers aansluiten .....                                       | 7         | Cassettes op deck B opnemen .....                     | 22        |
| Overige apparatuur aansluiten .....                                    | 8         | Cassettes dubben .....                                | 23        |
| <b>Algemene functies .....</b>   | <b>10</b> | Rechtstreeks opnemen van cd .....                     | 23        |
| De klok instellen .....  | 10        | Opnemen met Auto Edit .....                           | 24        |
| Het apparaat inschakelen en de bronnen<br>selecteren .....             | 10        | <b>De tijdfuncties gebruiken .....</b>                | <b>25</b> |
| Het volume bijstellen .....  | 11        | De Daily Timer gebruiken .....                        | 25        |
| De uitvoerbalans van de frontluidsprekers<br>bijstellen .....          | 11        | De Recording Timer gebruiken .....                    | 26        |
| De bassen versterken .....   | 11        | De Sleep Timer gebruiken .....                        | 27        |
| De geluidsmodi selecteren .....  | 11        | De prioriteit van de tijdfuncties .....               | 27        |
| Uw eigen geluidsmodus maken<br>— Handmatige modus .....                | 12        | <b>Aanvullende informatie .....</b>                   | <b>28</b> |
| <b>Luisteren naar FM- en AM-uitzendingen<br/>(MW/LW) .....</b>         | <b>13</b> | <b>Onderhoud .....</b>                                | <b>28</b> |
| Zenders opzoeken .....   | 13        | <b>Problemen oplossen .....</b>                       | <b>29</b> |
| Zenders programmeren .....   | 13        | <b>Specificaties .....</b>                            | <b>30</b> |
| Voorkeuzezenders opzoeken .....  | 13        |   |           |
| <b>FM-zenders ontvangen met RDS .....</b>                              | <b>14</b> |   |           |
| De RDS-informatie wijzigen .....                                       | 14        |   |           |
| Programma's zoeken op PTY-codes<br>(PTY-zoekopdracht) .....            | 14        |   |           |
| Tijdelijk naar een programma van uw keuze<br>overschakelen .....       | 15        |   |           |
| <b>Cd's afspelen .....</b>   | <b>16</b> |   |           |
| Cd's laden .....   | 16        |   |           |
| Hele cd's afspelen — Continuous Play .....                             | 16        |   |           |
| Basisfuncties cd .....   | 16        |   |           |
| De afspeelvolgorde van de nummers programmeren<br>— Program Play ..... | 17        |   |           |
| In willekeurige volgorde afspelen<br>— Random Play .....               | 18        |   |           |
| Nummers of cd's herhalen — Repeat Play .....                           | 18        |   |           |
| Cd-lade vergrendelen — Tray Lock .....                                 | 18        |   |           |

# De knoppen op het apparaat

Maak uzelf vertrouwd met de functie van de knoppen op het apparaat.

## Het rolpaneel

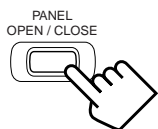

Druk op PANEL OPEN / CLOSE om het paneel te openen.  
**Als u het paneel weer wilt sluiten, drukt u nogmaals op deze knop.**

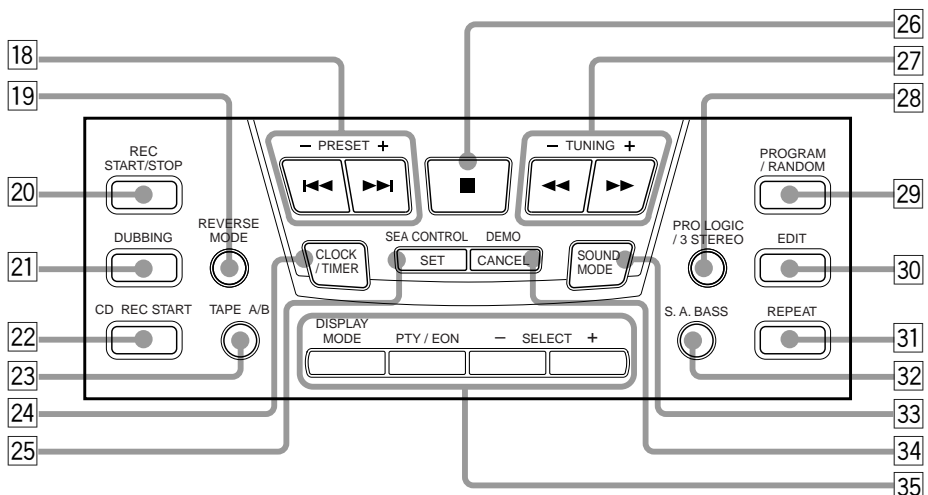

Nederlands

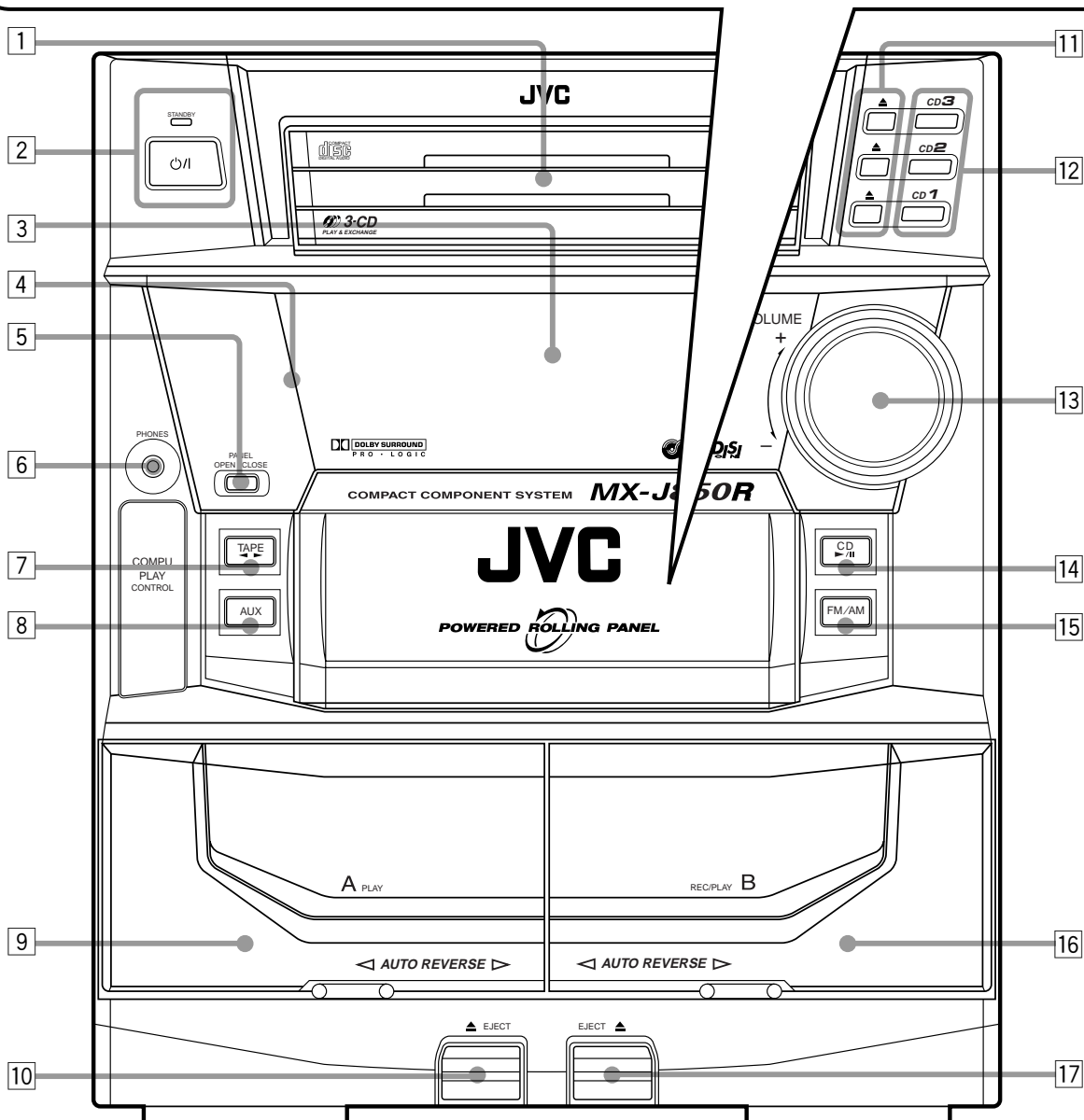



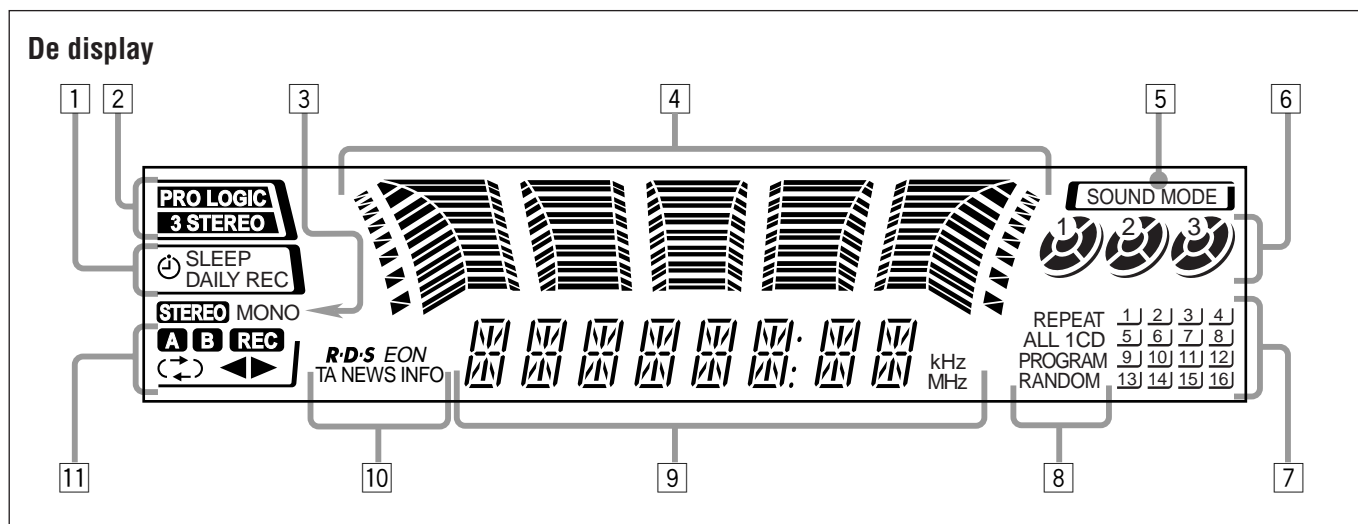

Zie voor meer informatie de tussen haakjes aangegeven pagina's.

## Het frontpaneel

- 1 Cd-laden
- 2 ⏻/⏻ -knop (standby/aan) en STANDBY-lampje (10)
- 3 Display
- 4 Sensor afstandsbediening
- 5 Knop PANEL OPEN/CLOSE (10)  
*Deze knop dient tevens om het apparaat in te schakelen.*
- 6 PHONES-jack (11)
- 7 TAPE ◀▶ -knop en -lampje (19)  
*Deze knop dient tevens om het apparaat in te schakelen.*
- 8 AUX-knop en -lampje (10)  
*Deze knop dient tevens om het apparaat in te schakelen.*
- 9 Deck A cassettehouder (19)
- 10 ▲ EJECT-knop voor deck A (19)
- 11 ▲ (knoppen voor openen/sluiten cd-lade) (16)  
*Deze knoppen dienen tevens om het apparaat in te schakelen.*
- 12 Knoppen en lampjes voor cd-nummer (CD1, CD2 en CD3) (16)  
*Deze knoppen dienen tevens om het apparaat in te schakelen.*
- 13 VOLUME-knop (11)
- 14 CD ▶/|| (afspelen/pauze) -knop en -lampje (16)  
*Deze knop dient tevens om het apparaat in te schakelen.*
- 15 FM/AM-knop en -lampje (13)  
*Deze knop dient tevens om het apparaat in te schakelen.*
- 16 Deck B cassettehouder (19)
- 17 EJECT ▲-knop voor deck B (19)

## Het rolpaneel

- 18 PRESET - / + -knoppen (13)  
◀◀ / ▶▶ (achteruit zoeken/vooruit zoeken)-knoppen (10, 12, 17, 24 – 27)
- 19 REVERSE MODE-knop (19, 23, 24)
- 20 REC START/STOP-knop (22, 24)
- 21 DUBBING-knop (23)
- 22 CD REC START-knop (23, 24)

- 23 TAPE A/B-knop (19)
- 24 CLOCK/TIMER-knop (10, 25)
- 25 SET-knop (10, 25)  
SEA CONTROL-knop (12)
- 26 ■-knop (stop) (16 – 19)
- 27 TUNING - / + -knoppen (13)  
◀◀ / ▶▶ -knoppen (snel links/snel rechts) (12, 17, 19)
- 28 PRO LOGIC/3 STEREO-knop (20)
- 29 PROGRAM/RANDOM-knop (17, 18, 23)
- 30 EDIT-knop (24)
- 31 REPEAT-knop (18)
- 32 S.A.BASS (Signal Adaptive Bass)-knop en -lampje (11)
- 33 SOUND MODE-knop (11)
- 34 CANCEL-knop (10, 18, 25 – 27)  
DEMO-knop (9)
- 35 RDS-functieknoppen (14)
  - DISPLAY MODE-, PTY/EON- en SELECT - / + -knoppen

## De display

- 1 Tijdklokindicaties
  - ⏻, SLEEP-, REC- en DAILY-indicaties
- 2 Geluidsmodus-indicaties
  - PRO LOGIC- en 3 STEREO-indicaties
- 3 Functie-indicaties tuner
  - STEREO- en MONO-indicaties
- 4 Indicatie geluidsniveau  
Patroonindicatie SEA (Sound Effect Amplifier)
- 5 SOUND MODE-indicatie
- 6 Cd-indicaties
- 7 Indicaties cd-nummers
- 8 Indicaties afspeelmodus cd
  - Indicaties REPEAT (ALL/1CD/1), PROGRAM en RANDOM
- 9 Hoofddisplay
  - Geeft de bronnaam, frequentie, enzovoort weer.
- 10 RDS-functie-indicaties
  - Indicaties RDS, EON en TA/NEWS/INFO
- 11 Indicaties cassettefuncties
  - A/B (afspeeldeck), REC, (↺) (reverse-modus) en ▶▶-indicaties (afspeelrichting)



## De afstandsbediening

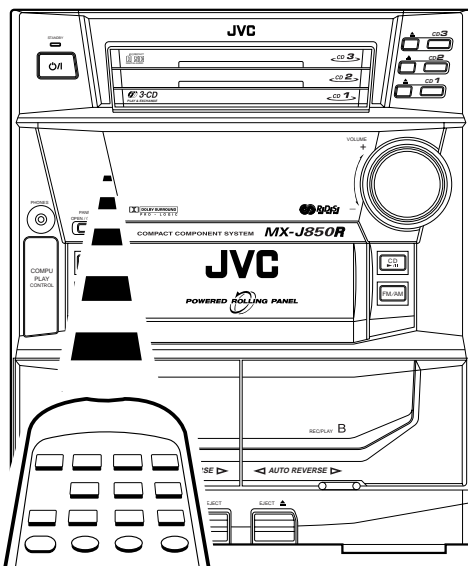
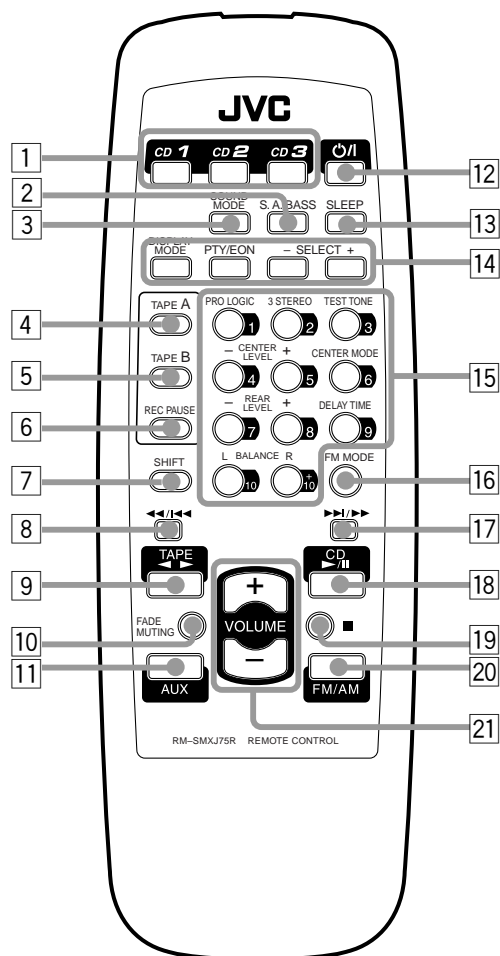

Wanneer u de afstandsbediening gebruikt, dient u deze op de sensor voor de afstandsbediening op het frontpaneel te richten.

## De afstandsbediening

- 1 Knoppen cd-nummers (CD1, CD2 en CD3) (16)  
*Deze knoppen dienen tevens om het apparaat in te schakelen.*
- 2 S.A.BASS (Signal Adaptive Bass)-knop (11)
- 3 SOUND MODE-knop (11)
- 4 TAPE A-knop (19)
- 5 TAPE B-knop (19)
- 6 REC PAUSE-knop (22)
- 7 SHIFT-knop (11, 20)
- 8 ◀◀ / ▶▶ (snel links/omgekeerd zoeken)-knop (17 – 19)
- 9 TAPE ▶▶-knop (19)  
*Deze knop dient tevens om het apparaat in te schakelen.*
- 10 FADE MUTING-knop (11)
- 11 AUX-knop (10)  
*Deze knop dient tevens om het apparaat in te schakelen.*
- 12 ⏻-knop (standby/aan) (10)
- 13 SLEEP-knop (27)
- 14 RDS-functieknoppen (14)
  - DISPLAY MODE-, PTY/EON- en SELECT - / + -knoppen
- 15 Nummerknoppen (13, 17)  
Geluidsregelknoppen (11, 20)
- 16 FM MODE-knop (13)
- 17 ▶▶ / ▶▶▶-knop (vooruit zoeken/snel rechts) (17 – 19)
- 18 CD ▶▶ / ||-knop (16)  
*Deze knop dient tevens om het apparaat in te schakelen.*
- 19 ■-knop (stop) (16, 19)
- 20 FM/AM-knop (13)  
*Deze knop dient tevens om het apparaat in te schakelen.*
- 21 VOLUME + / - -knop (11, 21)

## Het apparaat uit de verpakking halen

Nadat u het apparaat uit de verpakking hebt gehaald, controleert u of u de volgende items aanwezig zijn. Het getal tussen haakjes geeft het aantal items aan dat is geleverd.

- AM-antenne (1)
- FM-antenne (1)
- Afstandsbediening (1)
- Batterijen (2)

Neem onmiddellijk contact op met de leverancier, als een van deze artikelen ontbreekt.

## De batterijen in de afstandsbediening plaatsen

Plaats de batterijen — R6P(SUM-3)/AA(15F) — in de afstandsbediening door de + en – op de batterijen op de + en – in de batterijhouder te plaatsen. Wanneer de afstandsbediening niet meer werkt, vervangt u de twee batterijen tegelijkertijd.

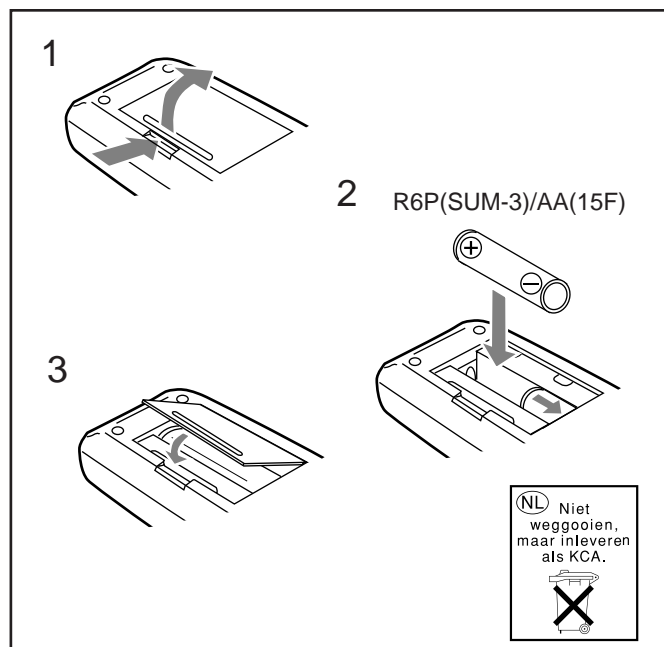

- Gebruik **NOOIT** een oude batterij samen met een nieuwe.
- Gebruik **NOOIT** verschillende soorten batterijen tezamen.
- De batterijen **NIET** aan warmte of open vuur blootstellen.
- Laat de batterijen **NOOIT** in de batterijhouder wanneer u de afstandsbediening langere tijd niet gebruikt. Het apparaat kan dan beschadigd raken door lekkende batterijen.

## De antennes aansluiten

### De FM-antenne

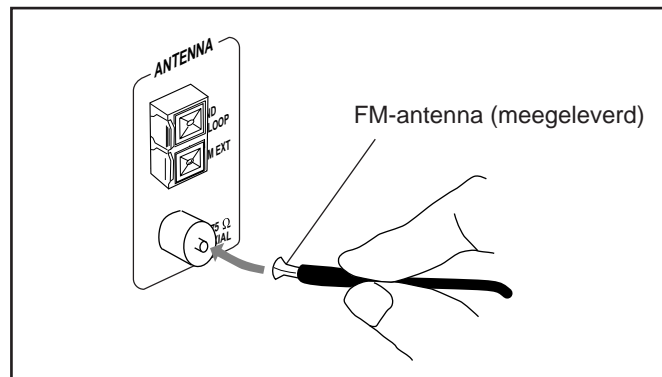

- 1 Sluit de FM-antenne aan op het FM 75  $\Omega$  COAXIAL-uiteinde.
- 2 Klap de antenne uit.
- 3 Bevestig de antenne in de positie die de beste ontvangst oplevert.



### Informatie over de meegeleverde FM-antenne

De bij dit apparaat meegeleverde FM-antenne kan als tijdelijke maatregel worden gebruikt. Als de ontvangst slecht is, kunt u een FM-antenne voor buitenshuis aansluiten.

### Een FM-antenne voor buitenshuis aansluiten

Alvorens de antenne aan te sluiten, dient u de meegeleverde FM-antenne los te koppelen.

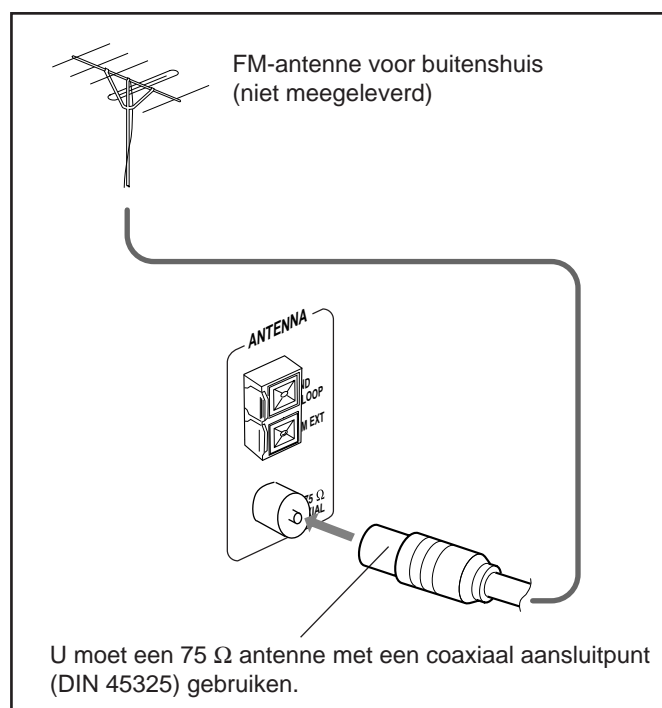

## AM-antenne (MW/LW)

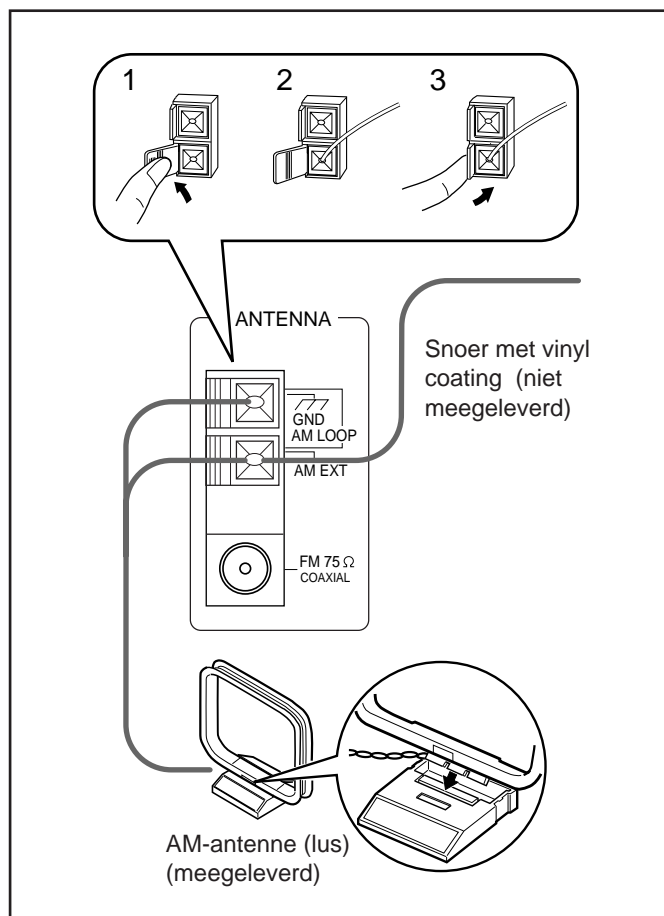

**1** Sluit de AM-antenne aan op de AM LOOP-aansluitpunten, zoals op de afbeelding.

**2** Draai de AM-antenne totdat u de beste ontvangst hebt gevonden.

### Een AM-antenne voor buitenshuis aansluiten

Wanneer de ontvangst slecht is, sluit u één snoer met vinyl coating aan op het AM EXT-aansluitpunt en klapt u deze horizontaal uit. (De AM-antenne moet aangesloten blijven.)



Voor een betere ontvangst met zowel FM als AM (MW/LW)

- Zorg ervoor dat de antenne geen andere aansluitpunten en snoeren raakt.
- Houd de antennes verwijderd van metalen onderdelen van het apparaat, aansluitsnoeren en het netsnoer.

## De luidsprekers aansluiten

Het is mogelijk een set luidsprekers aan te sluiten voor de voorzijde, een set voor de achterzijde, en een luidspreker voor het midden en een subwoofer.

### De frontluidsprekers aansluiten

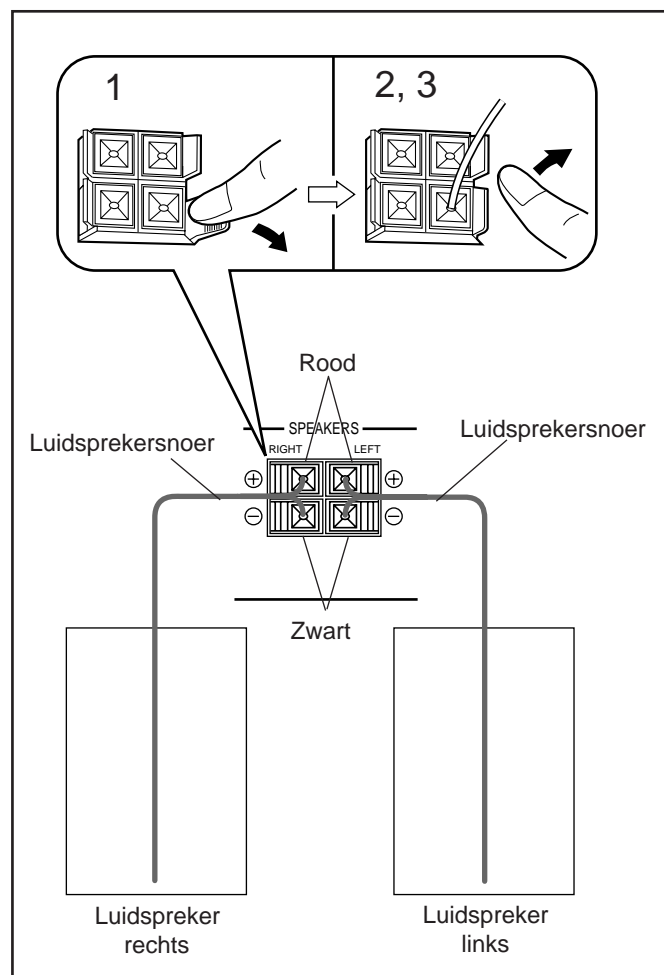

**1** Houd de klem van het luidsprekeraansluitpunt aan de achterzijde van het apparaat ingedrukt.

**2** Plaats het uiteinde van het luidsprekersnoer in het aansluitpunt.

Stem de polariteit van de aansluitpunten van de luidsprekers op elkaar af: Rood (+) naar rood (+) en zwart (-) naar zwart (-).

**3** Laat de klem los.

**BELANGRIJK:** Gebruik uitsluitend luidsprekers met dezelfde impedantie als aangegeven op de luidsprekeraansluitpunten aan de achterzijde van het apparaat.

## Een middenluidspreker en achterluidsprekers aansluiten

Als u een middenluidspreker en achterluidsprekers op het apparaat aansluit, kunt u gebruik maken van de Dolby Surround-functie waarmee het apparaat is uitgerust.

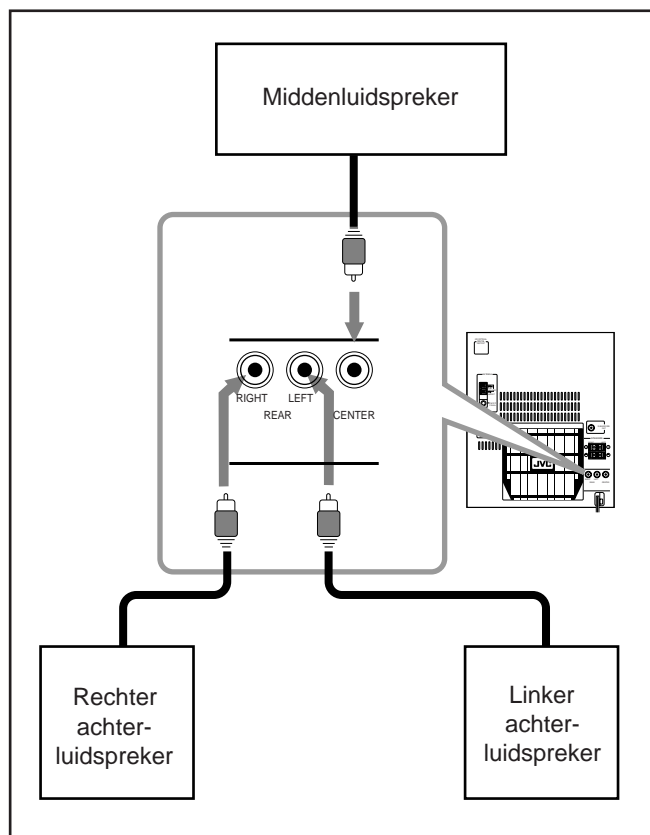

- Verbind de rechter achterluidspreker met de jack REAR RIGHT.
- Verbind de linker achterluidspreker met de jack REAR LEFT.
- Verbind de middenluidspreker met de jack CENTER.

## Een subwoofer aansluiten

Door een subwoofer aan te sluiten, kunt u het geluid van de bassen verbeteren.

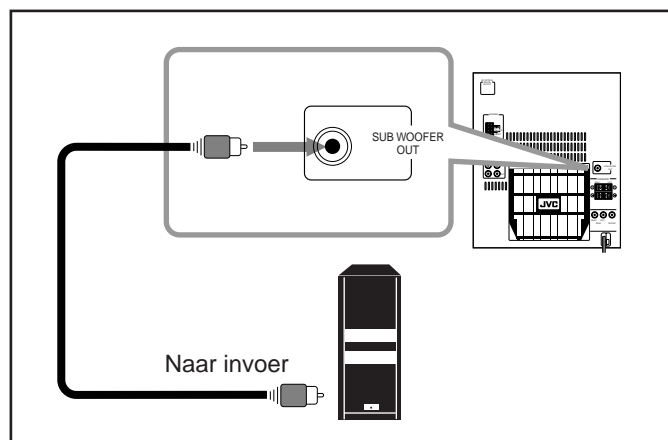

Sluit de invoerjack van een subwoofer aan op de SUB WOOFER OUT-jack door middel van een monoraal snoer (niet meegeleverd).

## Overige apparatuur aansluiten

U kunt zowel analoge als digitale apparatuur aansluiten.



- Sluit **NOOIT** apparatuur aan terwijl de netstroom is ingeschakeld.
- Sluit **NOOIT** apparatuur op de netvoeding aan wanneer nog niet alle aansluitingen voltooid zijn.

## Een analogo apparaat aansluiten

De pluggen van de geluidssnoeren moeten een kleurcodering hebben: witte pluggen en jacks zijn voor geluidssignalen links en rode voor geluidssignalen rechts.

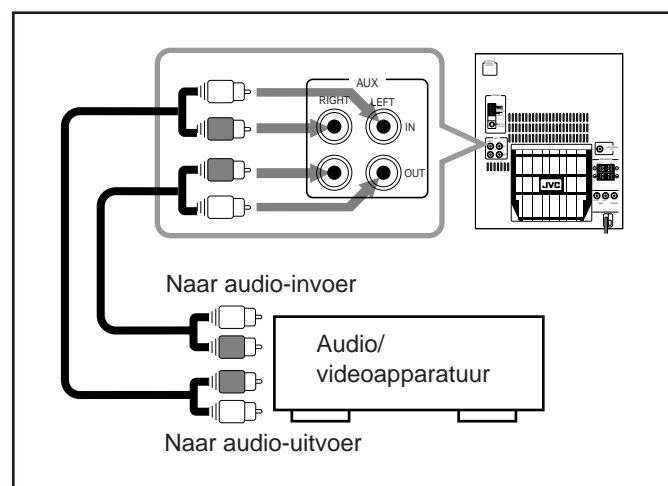

Sluit het volgende aan met audiosnoeren (niet meegeleverd):

- De audio-invoerjacks op het externe apparaat op AUX OUT-jacks: voor het maken van opnamen op het externe apparaat.
- De audio-uitvoerjacks op het externe apparaat op AUX IN-jacks: voor het afspelen op het externe apparaat.



### Bij aansluiting van een videorecorder

Aangezien dit apparaat geen video-invoer- en -uitvoerjacks heeft, kunt u alleen de audiosnoeren van de videorecorder op het apparaat aansluiten. De videosnoeren van de videorecorder sluit u rechtstreeks aan op de TV.

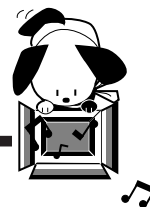

## Audioapparatuur met een optisch digitaal invoeraansluitpunt aansluiten

U kunt cd's opnemen op een aangesloten digitaal apparaat.

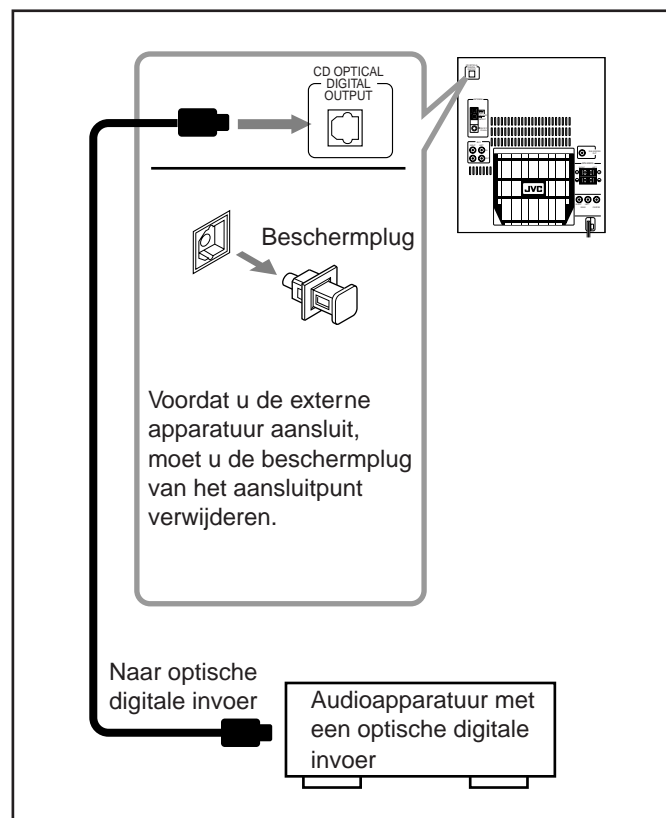

Sluit een optisch digitaal snoer (niet meegeleverd) aan tussen het optische digitale invoeraansluitpunt op het externe apparaat en de CD OPTICAL DIGITAL OUTPUT-aansluiting.

## NU kunt u EINDELIJK het apparaat en de aangesloten externe apparatuur in het wandcontact steken!

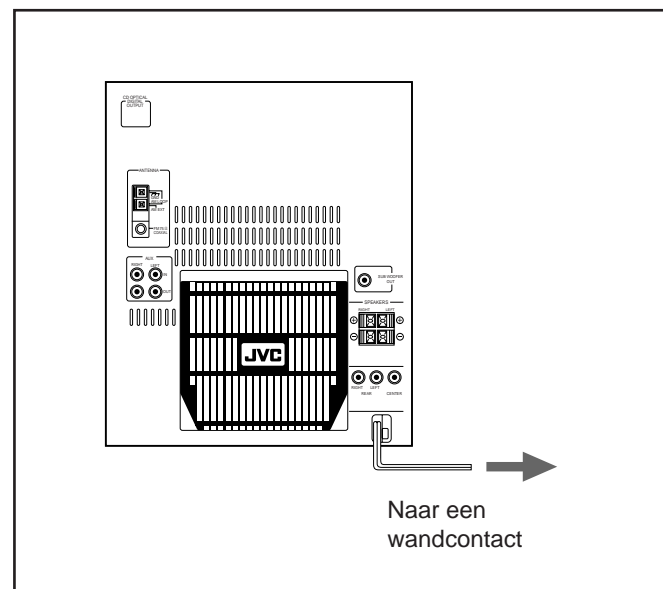

Wanneer u het netsnoer in een wandcontact steekt, wordt de displaydemonstratie automatisch gestart.

**Als u de demonstratie wilt stoppen**, drukt u op een willekeurige knop op het apparaat of op de afstandsbediening.

**De displaydemonstratie handmatig starten**  
**Houd DEMO meer dan 2 seconden ingedrukt.**



**Als u de demonstratie wilt stoppen**, drukt u op een willekeurige knop.

## De klok instellen

Voordat u verder gaat, stelt u eerst de ingebouwde klok op de juiste tijd in.

### 1 Druk op PANEL OPEN/CLOSE.

Het apparaat wordt ingeschakeld en het rolpaneel wordt automatisch geopend.

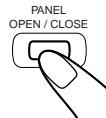

### 2 Druk op CLOCK/TIMER.



De uuraanduiding op de display begint te knipperen.



### 3 Druk op <||<< of op >>>| om het juiste uur in te stellen en druk vervolgens op SET.



- Als u op SET hebt gedrukt en de uuraanduiding wilt corrigeren, drukt u op CANCEL. De uuraanduiding gaat weer knipperen.

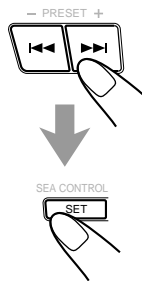

### 4 Druk op <||<< of op >>>| om het juiste uur in te stellen en druk vervolgens op SET.

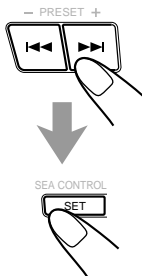
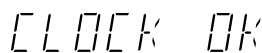

## De klok weer bijstellen

Als u de klok al eerder hebt bijgesteld, moet u enkele malen op CLOCK/TIMER drukken totdat de klokinstelmodus is geselecteerd.

- Telkens wanneer u op deze knop drukt, wordt een van de volgende klokinstelmodi weergegeven:

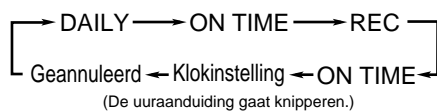

### Bij stroomstoringen

De klok raakt de instellingen kwijt en wordt teruggesteld op "0:00". U moet de tijd opnieuw instellen.

## Het apparaat inschakelen en de bronnen selecteren

Wanneer u op de afspelknop voor een bepaalde bron drukt (FM/AM, CD ▶/||, AUX en TAPE ◀▶), wordt het apparaat ingeschakeld en wordt het rolpaneel automatisch geopend (en begint het apparaat via de gekozen bron te spelen, als deze gereed is — COMPU PLAY CONTROL).

Als u naar de FM/AM (MW/LW)-zenders wilt luisteren, drukt u op FM/AM (zie pagina 13 – 15).

Als u cd's wilt afspelen, drukt u op CD ▶/|| (zie pagina 16 – 18).

Als u cassettes wilt afspelen, drukt u op TAPE ◀▶ (zie pagina 19).

Als u de externe apparatuur als bron wilt selecteren, drukt u op AUX.

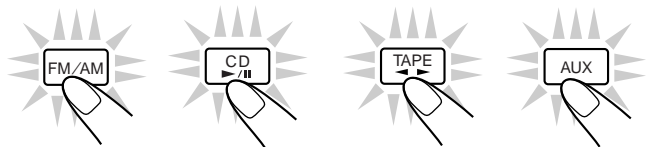

Als u het apparaat wilt inschakelen zonder het direct te laten spelen (op standby wilt zetten), drukt u op ⏻ tot dat het STANDBY-lampje uitgaat.

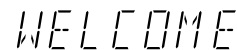

Het rolpaneel wordt automatisch geopend.

Als u het apparaat wilt uitschakelen (op standby wilt zetten), drukt u nogmaals op ⏻ zodat het STANDBY-lampje weer gaat branden. Het rolpaneel wordt eveneens gesloten.

Ook wanneer het apparaat op standby staat, wordt een kleine hoeveelheid stroom verbruikt.

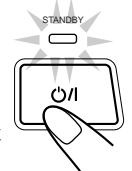

Als u de netvoeding volledig wilt uitschakelen, haalt u het netsnoer uit het wandcontact.



Wanneer u het netsnoer loskoppelt of wanneer zich een stroomstoring voordoet

De klok wordt direct op "0:00" teruggesteld en de voorkeuzezenders van de tuner (zie pagina 13) worden na enkele dagen gewist.

## Het volume bijstellen

U kunt het volume alleen bijstellen wanneer het apparaat is ingeschakeld.

Draai de VOLUME-knop in de richting van de klok om het volume hoger te zetten en tegen de klok in om het volume lager te zetten.

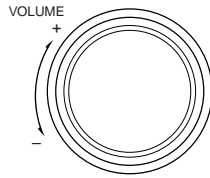

VOL - 16

Met de afstandsbediening drukt u op VOLUME + om het volume hoger te zetten of op VOLUME - om het lager te zetten.



### Luisteren zonder anderen te storen

Sluit een koptelefoon aan op de PHONES-jack. Er komt dan geen geluid uit de luidsprekers. Zorg ervoor dat het volume laag staat als u de koptelefoon aansluit of op uw hoofd zet.



Schakel het apparaat (op standby) NOOIT uit wanneer het volume uitzonderlijk hoog staat, omdat plotseling hard geluid uw gehoor, de luidsprekers en/of de koptelefoon kan beschadigen wanneer u het apparaat weer inschakelt. VERGEET NIET dat u het volume niet kunt bijstellen wanneer het apparaat op standby staat.

## Het volume tijdelijk verlagen

Druk op de afstandsbediening op FADE MUTING.

Het volume wordt geleidelijk verlaagd tot "0".

Als u het geluid weer wilt herstellen, drukt u nogmaals op deze knop.



## De uitvoerbalans van de frontluidsprekers bijstellen

Als de geluidssterktes van de rechter en linker frontluidsprekers ongelijk zijn, kunt u de uitvoerbalans van de luidsprekers bijstellen.

### ALLEEN op de afstandsbediening:

**1** Druk op SHIFT en houd deze knop ingedrukt.

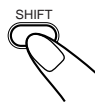

**2** Druk op BALANCE L/R.

- Als u op BALANCE L drukt, wordt het rechter kanaal afgezwakt.
- Als u op BALANCE R drukt, wordt het linker kanaal afgezwakt.

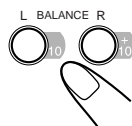

**3** Laat SHIFT los.

## De bassen versterken

Met de Signal Adaptive Bass-functie van dit apparaat kunt u de bassen versterken tijdens het beluisteren van elke gewenste bron op laag volume.

U kunt deze functie uitsluitend gebruiken bij het afspelen.

Als u deze functie wilt inschakelen, drukt u een aantal malen op S.A.BASS totdat "SA-BASS1" of "SA-BASS2" op de display wordt weergegeven.



SA-BASS 1

Het S.A.BASS-lampje (de knop zelf) gaat eveneens branden.

- Telkens wanneer u op deze knop drukt, verandert het SA BASS-niveau van het afspiegelgeluid op de volgende manier:

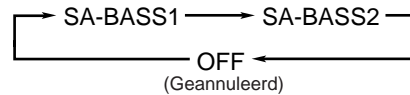

Wanneer u "SA-BASS2" selecteert, worden de bassen veel meer versterkt dan wanneer u "SA-BASS1" selecteert.

- Bij sommige bronnen is het verschil tussen "SA-BASS1" en "SA-BASS2" niet duidelijk hoorbaar.

Als u deze functie wilt uitschakelen, drukt u net zolang op deze knop totdat "OFF" op de display wordt weergegeven.



### Als u het huidige SA BASS-niveau wilt controleren

Wanneer het S.A.BASS-lampje brandt, drukt u eenmaal op S.A.BASS; het huidige niveau wordt kort weergegeven.

## De geluidsmodi selecteren

U kunt één van de 6 vooraf ingestelde geluidsmodi selecteren (3 surround — modi en 3 SEA (Sound Effect Amplifier) — modi). De geluidsmodi kunnen alleen bij afspelen worden gebruikt, niet bij opnemen.

Als u de geluidsmodi wilt selecteren, drukt u op SOUND MODE totdat de gewenste geluidsmodus op de display wordt weergegeven. De SOUND MODE-indicatie wordt ook op de display verlicht.



D, CLUB, HALL, STADIUM, ROCK, POP, CLASSIC

- Telkens wanneer u op deze knop drukt, wordt een van de volgende geluidsmodi weergegeven:

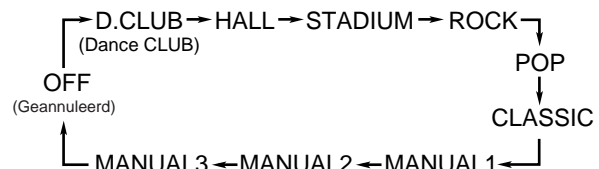





### Surround-modi\*:

- D.CLUB:** Versterkt resonantie en bassen.
- HALL:** Voegt diepte en helderheid toe aan het geluid.
- STADIUM:** Voegt helderheid toe en verspreidt het geluid, zoals in een openluchtstadion.

### SEA-modi:

- ROCK:** Versterkt lage en hoge frequenties. Geschikt voor akoestische muziek.
- POP:** Geschikt voor vocale muziek.
- CLASSIC:** Geschikt voor klassieke muziek.

### Handmatige modi:

#### MANUAL1/2/3:

Uw eigen in het geheugen opgeslagen geluidsmodus. Zie "Uw eigen geluidsmodus maken — Handmatige modus".

- OFF:** Annuleert de geluidsmodus.

\* Surround-elementen worden aan de SEA-elementen toegevoegd om het gevoel te creëren dat u er zelf bij bent. Wanneer een van deze modi is geselecteerd, wordt de SOUND MODE-indicatie verlicht als — **SOUND MODE**

Wanneer een van de SEA-modi inclusief de handmatige modus (SEA-elementen zonder surround-elementen) is geselecteerd, wordt deze verlicht als — **SOUND MODE**

### Tijdens het gebruik van een van de omgevingsmodi

U kunt de geluidssterkte van de achterluidsprekers alleen aanpassen als de achterluidsprekers zijn aangesloten. Als u de geluidssterkte van de achterluidsprekers voor de verschillende omgevingsmodi aanpast, wordt deze aangepaste sterkte opgeslagen in het geheugen.

- U kunt de sterkte van de linker- en de rechterachterluidspreker niet afzonderlijk instellen.

### ALLEEN op de afstandsbediening:

- 1 Druk op SHIFT en houd deze knop ingedrukt.**



- 2 Druk op de knop REAR LEVEL - / +.**

- Als u op REAR LEVEL - drukt, wordt het geluid zachter (van +10 tot -10).
- Als u op REAR LEVEL + drukt, wordt het geluid harder (van -10 tot +10).

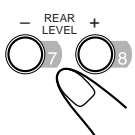

- 3 Laat SHIFT los.**

### Uw eigen geluidsmodus maken — Handmatige modus

U kunt SEA-patronen volgens uw eigen voorkeur wijzigen. Deze gewijzigde instellingen kunnen worden opgeslagen in de modi MANUAL 1, 2 en 3.

- Voor de volgende stappen geldt een tijdslimiet. Als de instelling wordt geannuleerd voordat u klaar bent, moet u weer bij stap 1 beginnen.
- **Als u omgevingseffecten in uw SEA-patroon wilt opnemen,** selecteert u een van de omgevingsmodi (D.CLUB, HALL of STADIUM) voordat u onderstaande procedure volgt.

### ALLEEN op het apparaat:

- 1 Houd SEA CONTROL ingedrukt totdat "SEA CONT" op de display wordt weergegeven.**

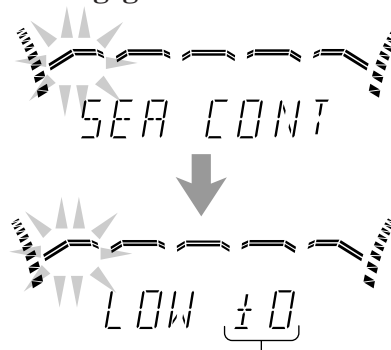

Het huidige niveau wordt weergegeven.

- 2 Pas het SEA-patroon naar wens aan.**

- 1) Druk op ◀◀ of op ▶▶ om het aan te passen frequentiebereik te selecteren (LOW, MID, HIGH).**

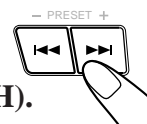

- 2) Druk op ◀◀ of op ▶▶ om het niveau bij te stellen (-3 tot +3) van het geselecteerde frequentiebereik.**

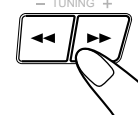

- 3) Herhaal stap 1) en 2) om het niveau van de overige frequentiebereiken bij te stellen.**

- 3 Druk nogmaals op SEA CONTROL.**



- 4 Druk op ◀◀ of op ▶▶ om een van de modi MANUAL 1, 2 of 3 te selecteren waarin u het SEA-patroon wilt opslaan.**

- 5 Druk nogmaals op SEA CONTROL.**



MEMORY

De SOUND MODE-indicatie wordt eveneens verlicht. Het SEA-patroon dat u hebt gemaakt, wordt opgeslagen in de MANUAL-modus die in de vorige stap is geselecteerd.

### Uw eigen geluidsmodus toepassen

Selecteer MANUAL 1, 2 of 3 wanneer u de geluidsmodi toepast. Zie "De geluidsmodi selecteren" op pagina 11.



**Wanneer u de modi MANUAL 1, 2 of 3 hebt opgeslagen samen met de omgevingseffecten,** kunt u hiervoor ook het geluidsniveau van de achterluidsprekers aanpassen. Zie "Tijdens het gebruik van een van de omgevingsmodi".

# Luisteren naar FM- en AM-uitzendingen (MW/LW)



## Zenders opzoeken

### ALLEEN op het apparaat:

#### 1 Druk op FM/AM.

Het apparaat wordt automatisch ingeschakeld en afgestemd op de voorkeuzezender (FM of AM — MW/LW). Het rolpaneel wordt automatisch geopend.

- Telkens wanneer u op deze knop drukt, wordt beurtelings FM en AM (MW/LW) gekozen.



#### 2 Houd TUNING - / + meer dan 1 seconde ingedrukt.

Het apparaat begint met het opzoeken van zenders en stopt wanneer een zender is gevonden met voldoende signaalsterkte.

Als een programma in stereo wordt uitgezonden, wordt de STEREO-indicatie verlicht.

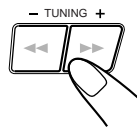

Als u tijdens de zoekopdracht wilt stoppen, drukt u op TUNING - / +.



Wanneer u kort enkele malen op TUNING - / + drukt

Verandert de frequentie stap voor stap.

## De FM-ontvangstmodus wijzigen

Wanneer de ontvangst van een FM-uitzending in stereo moeilijk is of erg veel ruis geeft, drukt u op FM MODE op de afstandsbediening totdat het woord MONO op de display wordt weergegeven. De ontvangst is dan beter.



Als u het stereo-effect wilt herstellen, drukt u nogmaals op FM MODE totdat de MONO-indicatie uitgaat.

In deze stereomodus hoort u stereogeluid wanneer een programma in stereo wordt uitgezonden.

## Zenders programmeren

U kunt 30 FM-zenders en 15 AM (MW/LW)-zenders programmeren.

In sommige gevallen zijn testfrequenties al in het geheugen van de tuner opgeslagen omdat de programmeerfunctie al in de fabriek is getest. Dit is geen defect. U kunt de gewenste zenders in het geheugen opslaan met de volgende programmeermethode.

- Voor de volgende stappen geldt een tijdslimiet. Als de instelling wordt geannuleerd voordat u klaar bent, moet u weer bij stap 1 beginnen.

#### 1 Zoek de zender op die u wilt programmeren.

- Zie "Zenders opzoeken" hierboven.

FM 87.50 MHz

#### 2 Druk op SET.



#### 3 Druk op PRESET - / + om een geheugennummer te selecteren.

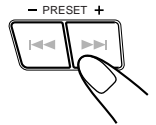

#### 4 Druk nogmaals op SET.



STORE 1

De zender van stap 1 wordt onder het in stap 3 geselecteerde geheugennummer opgeslagen.

- Als u een nieuwe zender opslaat onder een nummer dat al in gebruik is, wordt de eerder opgeslagen zender gewist.



Wanneer u het netsnoer loskoppelt of wanneer zich een stroomstoring voordoet

De geprogrammeerde zenders worden na enkele dagen gewist. Als dit gebeurt, moet u de zenders opnieuw programmeren.

## Voorkeuzezenders opzoeken

#### 1 Druk op FM/AM.

Het apparaat wordt automatisch ingeschakeld en afgestemd op de voorkeuzezender (FM of AM — MW/LW). Het rolpaneel wordt automatisch geopend.

- Telkens wanneer u op de knop drukt, wordt beurtelings FM en AM (MW/LW) gekozen.



#### 2 Selecteer een geheugennummer.

**Op het apparaat:**  
Druk op PRESET - / +.  
**Op de afstandsbediening:**  
Druk op de cijfertoetsen.

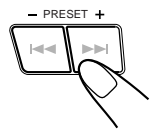

Druk op 5 als u geheugennummer 5 wilt kiezen.

Druk op +10 en vervolgens op 5 als u geheugennummer 15 wilt kiezen.

Druk op +10 en vervolgens op 10 als u geheugennummer 20 wilt kiezen.

Druk op +10, +10 en vervolgens op 5 als u geheugennummer 25 wilt kiezen.

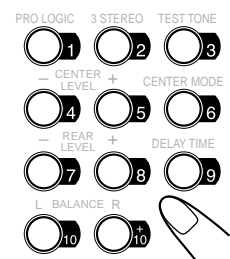

Met RDS kunnen FM-zenders een extra signaal meesturen met de gewone programmasignalen. De zenders sturen bijvoorbeeld de naam van de zenders, evenals informatie over het soort programma dat wordt uitgezonden, zoals sport of muziek, enzovoort.

Wanneer u afstemt op een FM-zender die de RDS-service biedt, wordt de RDS-indicatie op de display verlicht.

Met dit apparaat kunt u de volgende soorten RDS-signalen ontvangen.

### PS (Programmaservice):

Hiermee worden algemeen bekende zendernamen weergegeven.

### PTY (Programmatype):

Hiermee wordt het soort programma weergegeven dat wordt uitgezonden.

### RT (Radiotekst):

Hiermee worden tekstberichten weergegeven die de zender verstuurt.

### EON (Enhanced Other Networks):

Hiermee wordt informatie weergegeven over de soorten programma's die door andere RDS-zenders worden uitgezonden.



#### Meer informatie over RDS

- Sommige FM-zenders en AM (MW/LW)-zenders sturen geen RDS-signalen.
- Verschillende FM RDS-zenders kunnen verschillende RDS-services aanbieden. Neem contact op met de plaatselijke radiozenders, als u meer informatie wilt over de RDS-services in uw omgeving.
- RDS functioneert mogelijk niet goed als de ontvangen zender de signalen niet goed uitzendt of als de signaalsterkte zwak is.

## De RDS-informatie wijzigen

U kunt RDS-informatie op de display lezen terwijl u naar een FM-zender luistert.

### Druk op DISPLAY MODE.

- Telkens wanneer u op deze knop drukt, wordt de volgende informatie weergegeven:

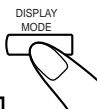
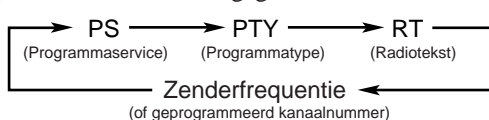

Als een zender geen PS-, PTY- of RT-signalen uitzendt wordt in de hoofddisplay "NO PS," "NO PTY" of "NO RT" weergegeven.



Als het lang duurt voordat de van een zender ontvangen RDS-informatie wordt weergegeven kan "WAIT PS", "WAIT PTY" of "WAIT RT" in de display worden weergegeven.

## Programma's zoeken op PTY-codes (PTY-zoekopdracht)

Een van de voordelen van RDS is dat u een bepaald type programma kunt zoeken door de PTY-codes op te geven.

- Zie "Aanvullende informatie" op pagina 28 voor meer informatie over de PTY-codes.

### Zoeken naar een programma aan de hand van de PTY-codes

VERGEET NIET dat u FM RDS-zenders moet programmeren om de EON-functie te kunnen gebruiken. Zie pagina 13 als u dit nog niet hebt gedaan.

- Voor de volgende stappen geldt een tijdslimiet. Als de instelling wordt geannuleerd voordat u klaar bent, moet u weer bij stap 1 beginnen.

### 1 Druk op PTY/EON totdat "PTY" en "SELECT" beurtelings op de display worden weergegeven.

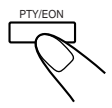

- Telkens wanneer u op deze knop drukt, wordt een van de volgende RDS-modi weergegeven:

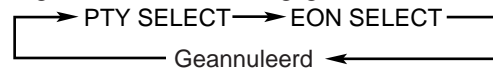

### 2 Druk op SELECT - / + totdat de gewenste PTY-code op de display wordt weergegeven.

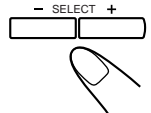

- Telkens wanneer u op de knop drukt, wordt een van de volgende PTY-codes weergegeven:

NEWS ⇌ AFFAIRS ⇌ INFO ⇌ SPORT ⇌  
 EDUCATE ⇌ DRAMA ⇌ CULTURE ⇌  
 SCIENCE ⇌ VARIED ⇌ POP M ⇌ ROCK M ⇌  
 M.O.R. M ⇌ LIGHT M ⇌ CLASSICS ⇌  
 OTHER M ⇌ WEATHER ⇌ FINANCE ⇌  
 CHILDREN ⇌ SOCIAL A ⇌ RELIGION ⇌  
 PHONE IN ⇌ TRAVEL ⇌ LEISURE ⇌ JAZZ ⇌  
 COUNTRY ⇌ NATIONAL ⇌ OLDIES ⇌  
 FOLK M ⇌ DOCUMENT ⇌ TRAFFIC ⇌  
 (terug naar het begin)

### 3 Druk nogmaals op PTY/EON.

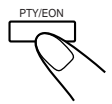

Tijdens het zoeken worden beurtelings "SEARCH" en de geselecteerde PTY-code weergegeven.

Het apparaat zoekt in 30 geprogrammeerde FM-zenders, stopt zodra het door u geselecteerde programma wordt gevonden ("FOUND" wordt weergegeven) en stemt daarop af.

- Als er geen programma wordt gevonden, worden de woorden "NOT" en "FOUND" om beurten weergegeven en keert het apparaat terug naar de laatst ontvangen zender.

### De zoekopdracht onderbreken

Druk tijdens het zoeken op PTY/EON.



## Tijdelijk naar een programma van uw keuze overschakelen

Dankzij de ontvangst van EON-informatie van FM RDS-zenders kan het apparaat met de EON-functie tijdelijk overschakelen naar een uitgezonden programma naar keuze (TA, NEWS en INFO) van een andere zender.

De EON-functie werkt alleen als u luistert naar een geprogrammeerde FM RDS-zender die EON-informatie uitzendt.

- De EON-indicatie licht op wanneer u een zender met EON-informatie ontvangt.

### De EON-functie activeren:

VERGEET NIET dat u FM RDS-zenders moet programmeren om de EON-functie te kunnen gebruiken. Zie pagina 13 als u dit nog niet hebt gedaan.

- Voor de volgende stappen geldt een tijdslimiet. Als de instelling wordt geannuleerd voordat u klaar bent, moet u weer bij stap 1 beginnen.

### 1 Druk op PTY/EON totdat "EON" en "SELECT" beurtelings op de display worden weergegeven.

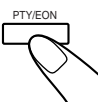

- Telkens wanneer u op deze knop drukt, wordt een van de volgende RDS-modi weergegeven:

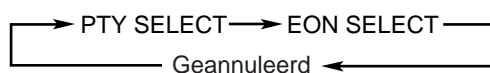

### 2 Druk op SELECT - / + totdat het gewenste EON-gegevenstype op de display wordt weergegeven.

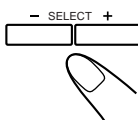

De indicatie voor het geselecteerde EON-gegevenstype licht eveneens op.

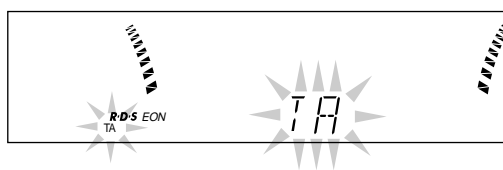

- Telkens wanneer u op deze knop drukt, wordt een van de volgende EON-gegevenstypen weergegeven:

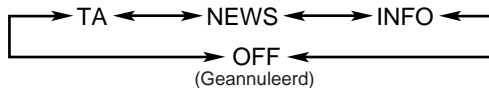

- TA:** Verkeersinformatie
- NEWS:** Nieuws
- INFO:** Programma's die bedoeld zijn om informatie te geven, in de ruimste zin van het woord.
- OFF:** De EON-functie is geannuleerd. De indicatie voor het EON-gegevenstype (TA, NEWS, INFO) gaat uit.

### 3 Druk nogmaals op PTY/EON.

De indicatie voor het EON-gegevenstype houdt op met knipperen en brandt continu.

De EON-functie is nu geactiveerd. Zie "Zo werkt de EON-functie".

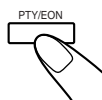

## Zo werkt de EON-functie:

### VOORBEELD 1

#### Als er geen zender te vinden is die het door u geselecteerde programma uitzendt

Het apparaat blijft afgestemd op de huidige zender.



Zodra een zender begint het door u geselecteerde programma uit te zenden, schakelt het apparaat automatisch over naar de desbetreffende zender. De indicatie voor de ontvangen PTY-code begint te knipperen.



Wanneer het programma is afgelopen, wordt in de hoofddisplay "EON END" weergegeven en gaat het apparaat terug naar de eerder gekozen zender, maar blijft de EON-functie actief.

### VOORBEELD 2

#### Als er een zender is die het door u geselecteerde programma uitzendt

Het apparaat stemt op het gekozen programma af. De indicatie voor de ontvangen PTY-code begint te knipperen.



Wanneer het programma is afgelopen, wordt in de hoofddisplay "EON END" weergegeven en gaat het apparaat terug naar de eerder gekozen zender, maar blijft de EON-functie actief.

### VOORBEELD 3

#### Als de FM-zender waarnaar u aan het luisteren bent het door u geselecteerde programma uitzendt

Het apparaat blijft de zender ontvangen, maar de indicatie voor de ontvangen PTY-code begint te knipperen.



Wanneer het programma is afgelopen, stopt de indicatie voor de ontvangen PTY-code met knipperen en brandt continu, maar blijft de EON-functie actief.



### Meer informatie over de EON-functie

- EON-informatie van sommige zenders is mogelijk niet compatibel met dit apparaat. Als dat het geval is, werkt de EON-functie mogelijk niet goed.
- Wanneer u luistert naar een programma waarop met de EON-functie is afgestemd, wordt niet naar een andere zender overgeschakeld, ook al begint een andere zender een programma met dezelfde EON-informatie uit te zenden.
- De EON-functie wordt geannuleerd wanneer u de bron wijzigt in CD, TAPE of AUX; de functie wordt tijdelijk geannuleerd wanneer u de bron wijzigt in AM.

## Cd's laden

### 1 Druk op voor de cd-lade (CD1 tot CD3) waarin u een cd wilt afspelen.

Het apparaat wordt automatisch ingeschakeld en de cd-lade schuift naar buiten. Het rolpaneel wordt automatisch geopend.

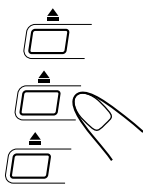

### 2 Plaats een cd op de juiste manier op de cirkel van de cd-lade, met het label naar boven.

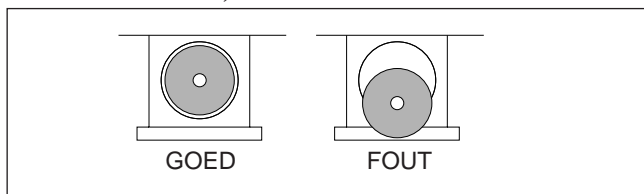

- Wanneer u een cd-single gebruikt (8 cm), plaatst u deze op de binnencirkel van de cd-lade.

### 3 Druk op dezelfde als in stap 1.

De cd-lade wordt gesloten en de corresponderende cd-nummerindicatie (CD1 tot CD3) wordt op de display verlicht.

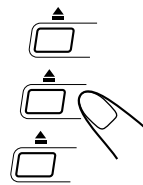

### 4 Herhaal stap 1 tot 3 om de overige cd's te plaatsen.



#### Wanneer u meer dan één cd continu wilt afspelen

Wanneer u op  drukt om de volgende cd te plaatsen, wordt de eerste cd-lade automatisch gesloten en schuift de volgende lade naar buiten.



#### Informatie over de cd-indicaties

Iedere cd-indicatie correspondeert met de cd-lade met hetzelfde nummer.



- De cd-markering voor het cd-nummer dat u hebt gekozen, wordt verlicht.
- De cd-indicatie knippert terwijl de corresponderende cd wordt afgespeeld.
- De cd-indicatie gaat uit wanneer het apparaat signaleert dat er geen cd in de corresponderende lade aanwezig is.

## Hele cd's afspelen — Continuous Play

U kunt cd's continu afspelen.

### 1 Plaats de gewenste cd's.

### 2 Druk op de knoppen van de cd's (CD1, CD2 en CD3) die u wilt afspelen.

De cd wordt afgespeeld vanaf het eerste nummer van de geselecteerde cd.

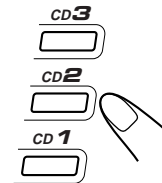

Nummers van de op dit moment spelende cd



Nummer van het afgespeelde nummer

Verlopen speeltijd

- Als u op CD /|| drukt in plaats van op de genummerde knoppen, wordt de desbetreffende cd afgespeeld (als er een cd in een van de laden aanwezig is).

Als u het afspelen wilt onderbreken, drukt u op .

Als u de cd eruit wilt halen, drukt u op  van de corresponderende cd-lade.



#### Volgorde van afspelen van cd's

Wanneer u 3 cd's in de laden hebt geplaatst, worden deze in een van deze volgorden afgespeeld:

- Wanneer u op CD1 drukt: CD1 ⇒ CD2 ⇒ CD3 (stopt daarna)
- Wanneer u op CD2 drukt: CD2 ⇒ CD3 ⇒ CD1 (stopt daarna)
- Wanneer u op CD3 drukt: CD3 ⇒ CD1 ⇒ CD2 (stopt daarna)
- \* Wanneer er slechts 2 cd's zijn geplaatst, worden deze in dezelfde volgorde afgespeeld, waarbij de lade zonder cd wordt overgeslagen.

## Basisfuncties cd

Wanneer u een cd afspeelt, kunt u de volgende functies gebruiken.

### Cd's wisselen terwijl een andere cd wordt afgespeeld

Druk op de  die correspondeert met een cd die op dit moment niet wordt afgespeeld of is geselecteerd, om deze cd uit de lade te halen en te verwisselen.

Als u cd's tijdens het afspelen verwisselt, stopt het afspelen pas wanneer alle cd's die u hebt verwisseld, zijn afgespeeld.

### Het afspelen tijdelijk onderbreken

Druk op CD .

Wanneer het afspelen tijdelijk is onderbroken, knippert de verlopen speeltijd op de display.

Als u het afspelen wilt hervatten, drukt u nogmaals op CD .

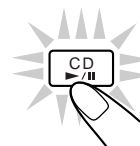

### Een bepaald fragment in een nummer opzoeken

Tijdens het afspelen houdt u ◀◀ of ▶▶ ingedrukt.

- ◀◀: Het nummer snel terugspelen.
- ▶▶: Het nummer snel vooruitspelen.

Wanneer u de afstandsbediening gebruikt, houdt u ◀◀/|◀◀ of ▶▶/|▶▶ ingedrukt.

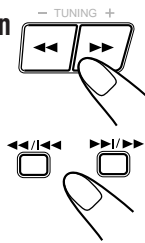

### Naar een ander nummer gaan

Druk voor of tijdens het afspelen enkele malen op |◀◀ of ▶▶|.

- |◀◀: Terug naar het begin van het huidige of het vorige nummer.
- ▶▶|: Naar het begin van het eerstvolgende of daarna volgende nummers.

Wanneer u de afstandsbediening gebruikt, houdt u vóór het afspelen ◀◀/|◀◀ of ▶▶/|▶▶ ingedrukt.



Als u |◀◀ of ▶▶| ingedrukt houdt (of ◀◀/|◀◀ of ▶▶/|▶▶ vóór het afspelen)

U kunt de nummers continu verwisselen.

### Rechtstreeks naar een ander nummer gaan met de cijfertoetsen

Als u voor of tijdens het afspelen op de cijfertoets(en) drukt, kunt u het gewenste nummer afspelen.

Bijv.: Druk op 5 als u nummer 5 wilt kiezen.

Druk op +10 en vervolgens op 5 als u nummer 15 wilt kiezen.

Druk op +10 en vervolgens op 10 als u nummer 20 wilt kiezen.

Druk op +10, +10, +10 en vervolgens op 2 als u nummer 32 wilt kiezen.

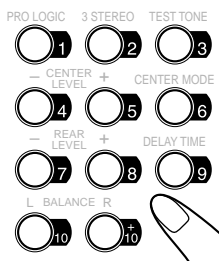

### De afspeelvolgorde van de nummers programmeren — Program Play

Vóór het afspelen kunt u zelf de volgorde bepalen waarin de nummers moeten worden afgespeeld. U kunt maximaal 32 nummers van te voren programmeren.

- Als u de geprogrammeerde nummers wilt herhalen (zie pagina 18), drukt u op REPEAT nadat u het afspeelprogramma hebt gestart.

#### 1 Plaats de gewenste cd's.

- Als de huidige afspeler niet de cd-speler is, drukt u op CD ▶/|| en vervolgens op ■ alvorens naar de volgende stap te gaan.

#### 2 Druk enkele malen op PROGRAM/RANDOM totdat "PROGRAM" op de display wordt weergegeven.

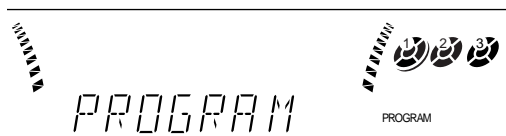

- Als er een programma in het geheugen is opgeslagen, wordt dit programma opgeroepen.

- Telkens wanneer u op de knop drukt, wordt een van de volgende cd-modi weergegeven:

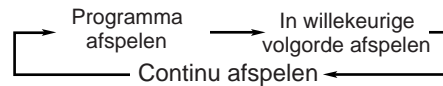

#### 3 Druk op de knoppen van de cd's (CD1, CD2 en CD3) die u wilt afspelen.

Nummer van het afgespeelde nummer

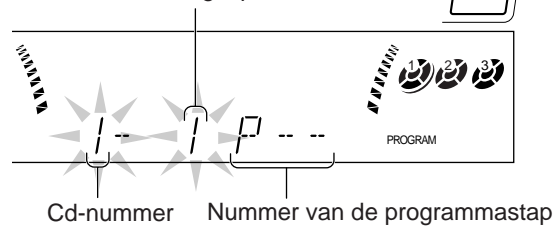

#### 4 Selecteer een nummer van de in de vorige stap geselecteerde cd.

##### Op het apparaat:

Druk op |◀◀ of op ▶▶| om het gewenste nummer te selecteren en druk vervolgens op SET.

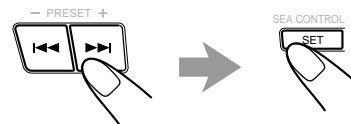

##### Op de afstandsbediening: Druk op de cijfertoetsen.

- Zie "Rechtstreeks naar een ander nummer gaan met de cijfertoetsen" voor meer informatie over het gebruik van de cijfertoetsen.

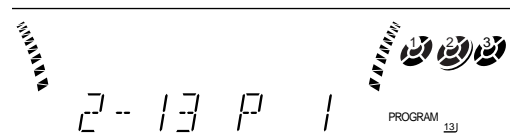
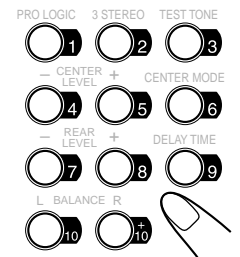

#### 5 Programmeer de overige nummers die u wilt beluisteren.

- Als u nummers van dezelfde cd wilt programmeren, herhaalt u stap 4.
- Als u nummers van een andere cd wilt programmeren, herhaalt u stap 3 en 4.

#### 6 Druk op CD ▶/||.

De nummers worden in de door u geprogrammeerde volgorde afgespeeld.

Als u het afspelen wilt onderbreken, drukt u op ■.

Als u het programma wilt onderbreken, drukt u voor of na het afspelen nogmaals enkele malen op PROGRAM/RANDOM totdat een andere afspelermodus wordt gestart. (Het programma dat u hebt gemaakt, wordt in het geheugen opgeslagen totdat u het apparaat uitschakelt of het programma wist.)



## De inhoud van het programma controleren

Vóór het afspelen kunt u de inhoud van het programma controleren door op de afstandsbediening op ◀◀/▶▶ of op ▶▶/▶▶ te drukken.

- ▶▶/▶▶: Geeft de geprogrammeerde nummers in de geprogrammeerde volgorde weer.
- ◀◀/▶▶: Geeft de nummers in omgekeerde volgorde weer.

## Het programma wijzigen

Vóór het afspelen kunt u de geprogrammeerde nummers die op de display worden weergegeven, wissen door op CANCEL te drukken.



- Telkens wanneer u op deze knop drukt, wordt het weergegeven geprogrammeerde nummer uit het programma gewist.

**Als u voor het afspelen nummers aan het programma wilt toevoegen**, selecteert u de nummers die u wilt toevoegen door stap 4 van de programmeerprocedure op pagina 17 uit te voeren.

**Als u voor of na het afspelen het gehele programma wilt wissen**, drukt u op ■.

“PROGRAM” wordt op de display weergegeven.

- Als u een cd-lade naar buiten laat schuiven, worden de geprogrammeerde nummers van deze cd ook uit het programma gewist.

**notes** Als u een 33e nummer in het programma probeert op te nemen, wordt “FULL” op de display weergegeven.

**notes** Als het opgegeven nummer wordt genegeerd

U hebt geprobeerd een nummer van een lege cd-lade te programmeren of een nummer dat niet op de gekozen cd bestaat (als u bijvoorbeeld nummer 14 kiest op een cd die maar 12 nummers heeft). In dergelijke gevallen worden de opgegeven nummers genegeerd.

## In willekeurige volgorde afspelen — Random Play

De nummers van alle geplaatste cd's worden in willekeurige volgorde afgespeeld.

- Als u het willekeurig afspelen wilt herhalen, drukt u op REPEAT nadat u willekeurig afspelen hebt gestart.

### 1 Bereid cd's voor.

- Als de huidige afspeler niet de cd-speler is, drukt u op CD ▶/|| en vervolgens op ■ alvorens naar de volgende stap te gaan.

**2 Druk enkele malen op PROGRAM/RANDOM totdat “RANDOM” op de display wordt weergegeven.**

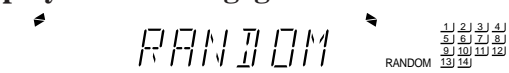

- Telkens wanneer u op de knop drukt, wordt een van de volgende cd-modi weergegeven:

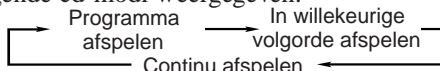

### 3 Druk op CD ▶/||.

De nummers worden in willekeurige volgorde afgespeeld.

Het willekeurig afspelen wordt beëindigd wanneer alle nummers éénmaal zijn afgespeeld.



**Als u het afspelen wilt onderbreken**, drukt u op ■.

- Willekeurig afspelen wordt eveneens beëindigd wanneer een van de cd-laden wordt geopend.

**Als u het willekeurig afspelen wilt onderbreken**, drukt u voor of na het afspelen nogmaals enkele malen op PROGRAM/RANDOM totdat een andere afspeelmodus wordt gestart.

**notes** Zelfs als u op ◀◀ drukt (of op ◀◀/▶▶ op de afstandsbediening)

Kunt u tijdens willekeurig afspelen niet teruggaan naar de vorige nummers.

- Als u op ▶▶ (of op ▶▶/▶▶ op de afstandsbediening) drukt, kunt u naar de volgende willekeurig af te spelen nummers gaan.

## Nummers of cd's herhalen — Repeat Play

U kunt alle cd's, het hele programma of afzonderlijke nummers die op dit moment worden afgespeeld, zo vaak herhalen als u maar wilt.

**Als u het afspelen wilt herhalen**, drukt u tijdens of vóór het afspelen op REPEAT. Als u programma's en willekeurig afspelen wilt herhalen, drukt u nadat het afspelen is begonnen op REPEAT.

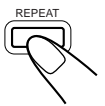

- Telkens wanneer u op deze knop drukt, wordt de volgende herhalingsmodus gekozen, waarbij de volgende indicatie op de display wordt verlicht:

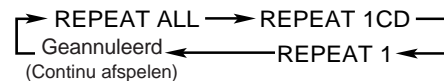

**REPEAT ALL:** Herhaalt alle nummers op alle cd's (continu of in willekeurige volgorde) of alle nummers in het programma.

**REPEAT 1CD\*:** Herhaalt alle nummers op één cd.

**REPEAT 1:** Herhaalt één nummer op één cd.

- \* REPEAT 1CD wordt niet gebruikt voor programma's afspelen en afspelen in willekeurige volgorde.

**Als u het herhalen wilt annuleren**, drukt u enkele malen op REPEAT totdat de REPEAT-indicatie (REPEAT ALL, REPEAT 1CD of REPEAT 1) uitgaat op de display.

- Herhalen wordt ook geannuleerd wanneer u programma's afspelen of afspelen in willekeurige volgorde selecteert.

## Cd-lade vergrendelen — Tray Lock

U kunt de cd-lade vergrendelen zodat de cd-laden niet naar buiten kunnen schuiven.

- Deze functie kan alleen worden gebruikt door middel van de knoppen op het apparaat.

**Als u een cd-lade wilt vergrendelen**, drukt u op ▲ voor de gewenste cd terwijl u ■ ingedrukt houdt. (Als er een cd-lade geopend is, moet u deze eerst sluiten.)

“LOCKED” wordt kort weergegeven, waarna de cd's in de laden worden vergrendeld.

**Als u de vergrendeling van de cd's wilt opheffen**, drukt u op ▲ voor de gewenste cd terwijl u ■ ingedrukt houdt.

“UNLOCKED” wordt kort weergegeven, waarna de vergrendeling van de cd's in de laden wordt opgeheven.

**notes** Als u een cd uit de lade probeert te halen wordt

“LOCKED” weergegeven om aan te geven dat de cd's vergrendeld zijn.

# Cassettes afspelen



U kunt cassettes van type I, type II en type IV afspelen zonder de instellingen te wijzigen.

## Een cassette afspelen

### 1 Druk op EJECT (▲) voor het cassettedeck dat u wilt gebruiken.

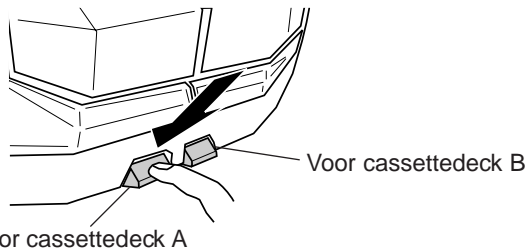

### 2 Plaats een cassette met de band naar beneden.

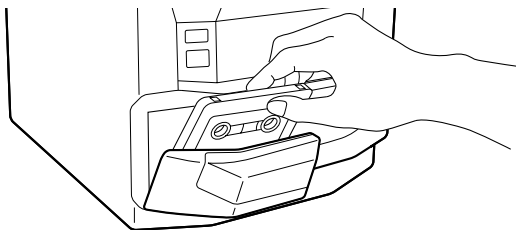

### 3 Sluit de cassettehouder voorzichtig.

Als u een cassette plaatst in deck A en deck B, wordt de cassette die u het laatst hebt geplaatst, geselecteerd voor afspelen.

Als u het andere deck wilt gebruiken, drukt u op TAPE A/B (of op TAPE A of TAPE B op de afstandsbediening).

### 4 Druk op TAPE ◀▶.

De cassette wordt afgespeeld en de richtingindicatie (◀▶) begint langzaam te knipperen om de afspelrichting van de cassette aan te geven.

- Telkens wanneer u op deze knop drukt, verandert de afspelrichting van de cassette.
  - ▶ : hiermee wordt de voorzijde afgespeeld.
  - ◀ : hiermee wordt de achterzijde afgespeeld.

Wanneer de cassette tot het einde is afgespeeld, wordt deze automatisch gestopt als de Reverse-modus niet is ingeschakeld. (Zie "Beide zijden herhalen — Reverse Mode".)

Als u het afspelen wilt onderbreken, drukt u op ■.

Als u het andere deck wilt gebruiken, drukt u op TAPE A/B (of op TAPE A of TAPE B op de afstandsbediening) en vervolgens op TAPE ◀▶.

Als u snel naar links of naar rechts wilt doorspoelen, drukt u op ◀◀/▶▶ (◀◀/|◀◀ of ▶▶/|▶▶ op de afstandsbediening) terwijl de cassette niet wordt afgespeeld. De indicatie voor de afspelrichting (◀▶) begint snel te knipperen op de display.

Als u de cassette wilt verwijderen, drukt u op ▲ EJECT voor deck A of op EJECT ▲ voor deck B.

## Beide zijden herhalen — Reverse Mode

Reverse Mode werkt voor beide decks tegelijk.

Wanneer deze modus is ingeschakeld, wordt aan het einde van de ene kant van de cassette automatisch de andere zijde afgespeeld, waarna hetzelfde proces wordt herhaald.

Als u Reverse Mode wilt inschakelen, drukt u op REVERSE MODE totdat de Reverse Mode-indicatie op de display wordt verlicht als — (↔) 

Als u Reverse Mode wilt uitschakelen, drukt u nogmaals op REVERSE MODE totdat de Reverse Mode-indicatie op de display wordt verlicht als — → 

**notes** Wanneer Reverse Mode is ingeschakeld terwijl in deck A en B een cassette is geplaatst

Nadat de achterzijde (◀) van de cassette is afgespeeld, wordt de cassette in het andere deck afgespeeld.

## Het begin van een nummer zoeken — Music Scan

U kunt Music Scan gebruiken om het begin van een bepaald nummer op te zoeken.

Music Scan zoekt naar de lege gedeelten op de cassette die gewoonlijk tussen de nummers zijn ingelast, waarna het volgende nummer wordt afgespeeld.

### Het begin van het huidige nummer zoeken

Tijdens het afspelen drukt u op ◀◀/▶▶ (◀◀/|◀◀ of ▶▶/|▶▶ op de afstandsbediening) in de tegenovergestelde afspelrichting van de cassette.

De indicatie van de tegenovergestelde afspelrichting begint beurtelings langzaam en snel te knipperen.

Het zoeken stopt automatisch bij het begin van het huidige nummer, waarna het huidige nummer automatisch opnieuw wordt afgespeeld.

### Het begin van het volgende nummer zoeken

Tijdens het afspelen drukt u op ◀◀/▶▶ (◀◀/|◀◀ of ▶▶/|▶▶ op de afstandsbediening) in dezelfde afspelrichting van de cassette.

De indicatie van dezelfde afspelrichting begint beurtelings langzaam en snel te knipperen.

Het zoeken stopt automatisch bij het begin van het volgende nummer, waarna het volgende nummer automatisch wordt afgespeeld.

**notes** Music Scan zoekt naar een leeg gedeelte van 4 seconden tussen de nummers, zodat het in de volgende gevallen niet goed zal functioneren

- Er is geen leeg gedeelte aan het begin van een nummer.
- Er is ruis (dikwijls veroorzaakt door veelvuldig gebruik of door slecht kopiëren) op het lege gedeelte.
- Lange, zeer zachte passages of pauzes in een nummer.

**STOP!** De cassettes van dikte C-120 of zelfs dunner worden niet aanbevolen, aangezien deze banden snel kwaliteit verliezen en gemakkelijk verstrikt raken in de klemrollen en de geleidingswieltjes.

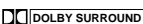

Dolby Surround is ontwikkeld om thuis de belangrijke elementen van het akoestische surround-effect na te bootsen. Het geluid van videocassettes met het opschrift \*, die dezelfde gecodeerde surround-informatie als Dolby Stereo-films bevatten, kunt u beluisteren dankzij de Dolby Surround-decoder van de eenheid. Op deze eenheid kan het gecodeerde Dolby Surround-sig-naal op twee manieren worden gedecodeerd: met **Dolby Pro Logic** en **Dolby 3 Stereo**.

**Dolby Pro Logic** kunt u gebruiken wanneer de frontluidsprekers en achterluidsprekers op deze eenheid zijn aangesloten (ongeacht de aansluiting van de middenluidspreker). **Dolby 3 Stereo** kunt u gebruiken wanneer de linker-, midden- en rechtterspeakers zijn aangesloten en de achterluidspreker niet wordt gebruikt.

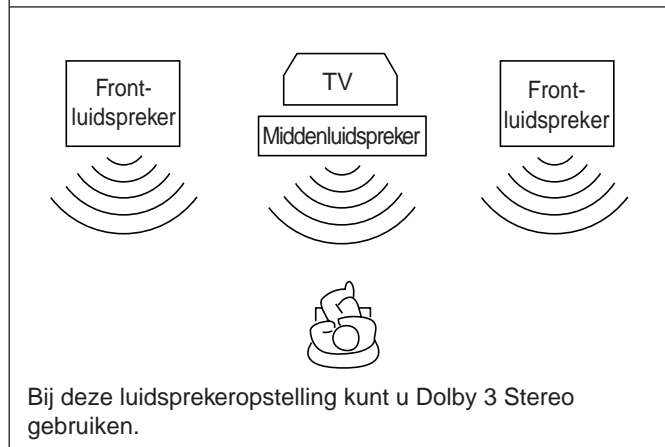
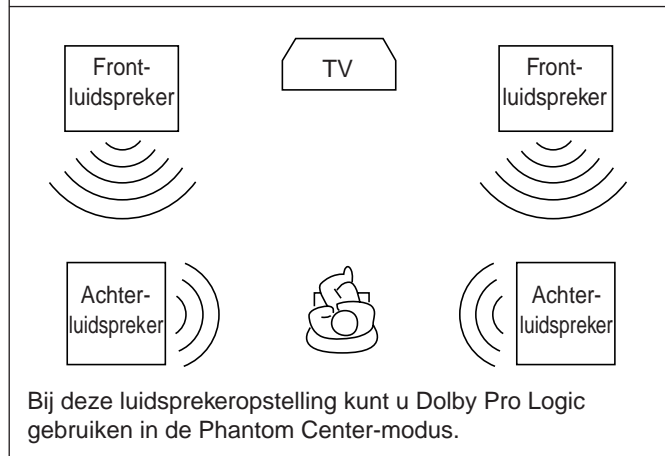
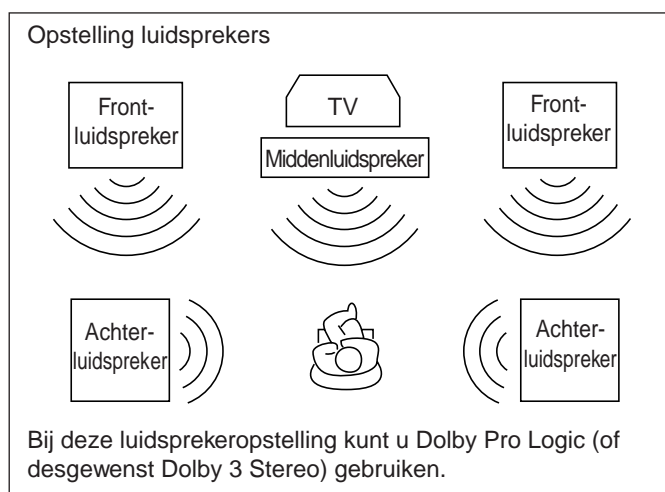

## Vorbereidingen voor Dolby Surround

Nadat u de eenheid voor Dolby Surround hebt ingesteld, kunt u bij gebruik van een Dolby Surround — modus (Dolby Pro Logic of Dolby 3 Stereo) telkens dezelfde instellingen gebruiken.

### ALLEEN op de afstandsbediening:

**1 Druk op SHIFT en houd deze knop tot het einde van de volgende procedure ingedrukt.**

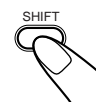

**2 Druk op PRO LOGIC of 3 STEREO al naar gelang de modus die u wilt gebruiken.**



De PRO LOGIC- of 3 STEREO-indicatie op de display licht op.

- Telkens wanneer u op de knop drukt, gaat de indicatie aan of uit (en wordt de desbetreffende Dolby Surround-modus in- of uitgeschakeld).

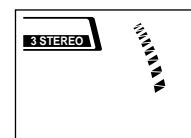
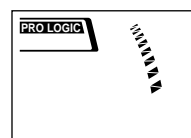

- Wanneer u Dolby Surround activeert, valt de geluidsmodus tijdelijk uit.

**3 Druk net zo vaak op CENTER MODE totdat u de gewenste centreermodus bereikt.**



- Telkens wanneer u op de knop drukt, wordt de volgende centreermodus uit de onderstaande reeks geactiveerd:

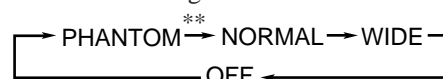

**PHANTOM:** Kis deze modus wanneer u geen middenluidspreker gebruikt. De signalen van het kanaal voor de middenluidspreker worden via de frontluidsprekers weergegeven.

\*\* "PHANTOM" verschijnt alleen bij gebruik van Dolby Pro Logic.

**NORMAL:** Selecteer deze modus wanneer de middenluidspreker de lage tonen niet beter reproduceert dan de frontluidsprekers. De lage tonen uit het signaal van het middenkanaal worden via de frontluidsprekers weergegeven.

**WIDE:** Selecteer deze modus wanneer de middenluidspreker de lage tonen beter reproduceert dan de frontluidsprekers. Het gehele signaal van het middenkanaal wordt via de middenluidspreker weergegeven.

**OFF:** Selecteer deze modus wanneer u de signalen van het middenkanaal wilt uitschakelen.

\* Geproduceerd onder licentie van: Dolby Laboratories Licensing Corporation. DOLBY, het dubbel D symbool en "PRO LOGIC" zijn handelsmerken van: Dolby Laboratories Licensing Corporation.



#### 4 ALLEEN VOOR “PRO LOGIC” Druk herhaaldelijk of DELAY TIME om de juiste vertragingstijd voor de uitvoer van de achterluidspreker te kiezen.



- Telkens wanneer u op de knop drukt, wordt de volgende vertragingstijd uit de onderstaande reeks geactiveerd:

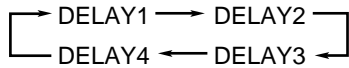

- DELAY1:** Kies deze vertraging wanneer de afstand tussen u en de achterluidsprekers groter is dan tussen u en de frontluidsprekers.
- DELAY2:** Kies deze vertraging wanneer de afstand tussen u en de achterluidsprekers vrijwel gelijk is aan die tussen u en de frontluidsprekers.
- DELAY3:** Kies deze vertraging wanneer de afstand tussen u en de achterluidsprekers kleiner is dan tussen u en de frontluidsprekers.
- DELAY4:** Kies deze vertraging wanneer de afstand tussen u en de achterluidsprekers veel kleiner is dan tussen u en de frontluidsprekers.

#### 5 Druk op TEST TONE om de balans van de luidsprekeruitvoer te controleren.



In onderstaande volgorde wordt een testtoon via de luidsprekers weergegeven:

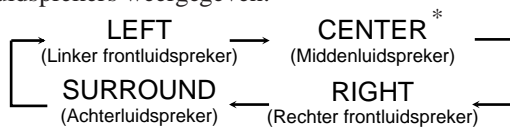

- \* “CENTER” wordt niet weergegeven en er wordt geen testtoon via de middenluidsprekers weergegeven wanneer de centreermodus op “PHANTOM” of “OFF” is ingesteld.

#### 6 Druk op VOLUME + / - om het volume van de testtoon tot het juiste niveau bij te stellen.

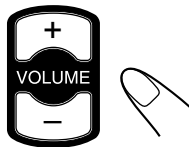

#### 7 Stel de balans van de luidsprekeruitvoer zo bij dat het uitgangsniveau van de midden- en achterluidsprekers vrijwel overeenkomt met dat van de frontluidsprekers:

Druk op CENTER LEVEL - / + als u het uitgangsniveau van de middenluidspreker (van -10 tot +10), wilt bijstellen.

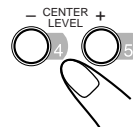

- U kunt het uitgangsniveau van de middenluidspreker niet bijstellen wanneer u “PHANTOM” of “OFF” voor de centreermodus hebt gekozen.

Druk op REAR LEVEL - / + als u het uitgangsniveau van de achterluidsprekers (van -10 tot +10), wilt bijstellen.

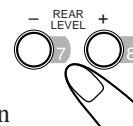

- U kunt het uitgangsniveau van de rechter en linker luidspreker niet afzonderlijk bijstellen.
- U kunt het uitgangsniveau van de achterluidsprekers niet bijstellen wanneer u Dolby 3 Stereo gebruikt.

#### 8 Druk nogmaals op TEST TONE om de testtoon te stoppen.



#### 9 Laat SHIFT los.

### Afspelen met Dolby Surround

U kunt telkens gebruik maken van de instellingen die u in het geheugen hebt opgeslagen.

#### Op de eenheid:

#### 1 Druk op PRO LOGIC / 3 STEREO om de gewenste Dolby Surround-modus te kiezen.



De PRO LOGIC- of 3 STEREO-indicatie op de display licht op.

- Telkens wanneer u op de knop drukt, wordt de volgende Dolby Surround-modus uit de onderstaande reeks geactiveerd:

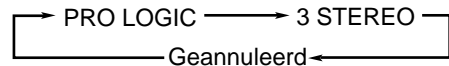

- Wanneer u Dolby Surround activeert, valt de geluidsmodus tijdelijk uit.

#### 2 Kies een geluidsbron die met Dolby Surround is gecodeerd (herkenbaar aan het opschrift DOLBY SURROUND) en speel deze af.

Als u de Dolby Surround-modus wilt uitschakelen, drukt u net zo vaak op PRO LOGIC / 3 STEREO tot de indicaties PRO LOGIC en 3 STEREO geen van beide meer op de display worden weergegeven.

#### Op de afstandsbediening:

#### 1 Druk op SHIFT en houd deze knop tot het einde van de volgende procedure ingedrukt.

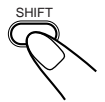

#### 2 Druk op PRO LOGIC of 3 STEREO al naargelang de modus die u wilt gebruiken.

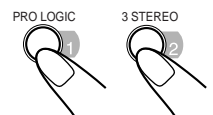

De PRO LOGIC- of 3 STEREO-indicatie op de display licht op.

- Wanneer u Dolby Surround activeert, valt de geluidsmodus tijdelijk uit.

#### 3 Kies een geluidsbron die met Dolby Surround is gecodeerd (herkenbaar aan het opschrift DOLBY SURROUND) en speel deze af.

Als u de Dolby Surround-modus wilt uitschakelen, drukt u op PRO LOGIC of 3 STEREO (dezelfde knop die u in stap 1 hebt ingedrukt om de Dolby Surround-modus te activeren) tot de indicaties PRO LOGIC en 3 STEREO geen van beide meer op de display worden weergegeven.

## BELANGRIJK:

- Het kan onwettig zijn om auteursrechtelijk beschermd materiaal op te nemen of af te spelen zonder toestemming van de auteursrechthebber.
- Het opnameniveau wordt automatisch goed ingesteld, zodat dit niet wordt beïnvloed door de VOLUME-knop. U kunt het geluid dus tijdens het opnemen bijstellen zonder dat het volumenniveau van de opname verandert.
- Tijdens het opnemen kunt u geluidsmodi en/of het Signal Adaptive Bass-effect horen via de luidsprekers of de koptelefoon. Het geluid wordt echter zonder deze effecten opgenomen (zie pagina 11).
- Als op uw opnamen te veel ruis of kraken te horen is, staat het apparaat mogelijk te dicht bij een televisietoestel. Houd voldoende afstand tussen het apparaat en het televisietoestel.
- U kunt voor het opnemen cassettes van het type I en II gebruiken.

## De opnamen tegen wissen beveiligen

Aan de achterzijde van cassettes bevinden zich twee lipjes om te voorkomen dat er per ongeluk opnamen worden gewist of nieuwe opnamen worden gemaakt.

Verwijder deze lipjes om de opname tegen wissen te beveiligen.

Als u toch wilt opnemen op een beveiligde cassette, moet u de gaatjes afdekken met plakband.

Wanneer u een cassette van het type II gebruikt, moet u ervoor zorgen dat u niet de gaten afdekt die bedoeld zijn om het type cassette te bepalen.

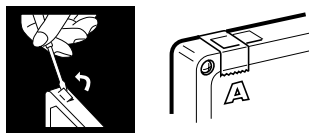

## De beste geluidskwaliteit voor opnemen en afspelen

Als de koppen, geleidingswieltjes en klemrollen van de cassettedecks verontreinigd raken, kan het volgende gebeuren:

- Vermindering van de geluidskwaliteit
- Discontinu geluid
- Vervagen van het geluid
- Onvolledig wissen
- Problemen bij opnemen

## De koppen, geleidingswieltjes en klemrollen reinigen

Gebruik hiervoor een met alcohol bevochtigd watje.

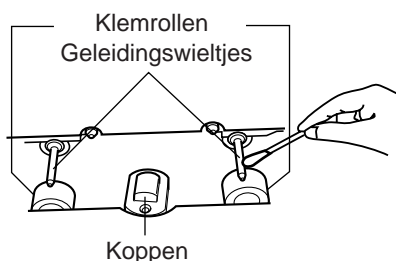

## De koppen ontmagnetiseren

Schakel het apparaat uit en gebruik een ontmagnetiseringsapparaat voor de koppen (verkrijgbaar bij elektronica-winkels en platenzaken).

## Cassettes op deck B opnemen

### 1 Druk op EJECT voor deck B.

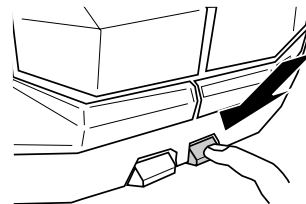

### 2 Plaats een opnamecassette met de band naar beneden.

### 3 Sluit de cassettehouder voorzichtig.

### 4 Controleer de afspelerichting van deck B.

- Als de afspelerichting niet juist is, drukt u tweemaal op TAPE  en vervolgens op  om de afspelerichting te wijzigen.

### 5 Begin de bron af te spelen — FM, AM\*, cd-speler, deck A of externe apparatuur die op AUX-jacks is aangesloten.

- Wanneer de bron een cd is, kunt u ook CD Direct Recording gebruiken (zie pagina 23) en Auto Edit Recording (zie pagina 24).
- Wanneer de bron cassettedeck A is, kunt u ook de dubbing-methode gebruiken. (Zie "Cassettes dubben" op pagina 23.)

\* Zie "Een AM (MW/LW)-zender opnemen — Beat Cut" op pagina 23.

### 6 Begin met opnemen.

#### Op het apparaat:

#### Druk op REC START/STOP.

De REC -indicatie wordt verlicht op de display en de opname start.



#### Op de afstandsbediening:

#### 1) Druk op REC PAUSE.

De REC -indicatie op de display begint te knipperen.

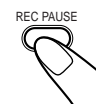

#### 2) Druk op TAPE .

De REC -indicatie stopt met knipperen en brandt continu, waarna het opnemen wordt gestart.



Als u het opnemen wilt onderbreken, drukt u nogmaals op REC START/STOP (of op  op de afstandsbediening).

Als u de opname tijdelijk wilt onderbreken (tenzij de afspeelbron deck A is), drukt u op REC PAUSE

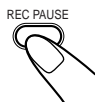

Als u het opnemen wilt hervatten, drukt u op TAPE ◀▶.

Als u de cassette uit het deck wilt verwijderen, drukt u op EJECT ▲ voor deck B.

### Op beide zijden opnemen — Reverse Mode

Druk op REVERSE MODE totdat de Reverse Mode-indicatie wordt verlicht als — (↔)



- Wanneer u de Reverse Mode voor het opnemen gebruikt, moet u eerst vooruit (▶) opnemen. Anders wordt het opnemen gestopt nadat slechts één kant van de cassette is opgenomen.

Als u Reverse Mode wilt uitschakelen, drukt u nogmaals op REVERSE MODE totdat de Reverse Mode-indicatie wordt verlicht als — →



### Een AM (MW/LW)-zender opnemen — Beat Cut

Wanneer u een AM (MW/LW)-uitzending opneemt, is het mogelijk dat u geluidstrillingen hoort (die nooit hoorbaar zijn als u de uitzending beluistert zonder deze op te nemen).

Als dit gebeurt, drukt u tijdens het opnemen enkele malen op PROGRAM/RANDOM totdat de geluidstrillingen minder hoorbaar zijn.



- Telkens wanneer u op deze knop drukt, wordt de volgende informatie weergegeven:

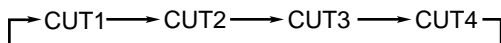

## Cassettes dubben

Het is aan te raden het cassettype (type I of II) voor de opname aan te passen aan het originele type.

**1 Druk op TAPE ◀▶ en vervolgens op ■.**

**2 Plaats de broncassette in deck A en een opname cassette in deck B.**

- Plaats de cassettes zodanig in de twee decks dat deze vooruit (▶) worden afgespeeld.

**3 Druk op DUBBING.**

De opname wordt gestart.



Als u het opnemen wilt onderbreken, drukt u op ■.

Als u de cassette wilt verwijderen, drukt u op ▲ EJECT voor deck A of op EJECT ▲ voor deck B.

### Op beide zijden opnemen — Reverse Mode

Druk op REVERSE MODE totdat de Reverse Mode-indicatie wordt verlicht als — (↔)

Als u Reverse Mode wilt uitschakelen, drukt u nogmaals op REVERSE MODE totdat de Reverse Mode-indicatie wordt verlicht als — →



## Rechtstreeks opnemen van cd

Alles op de cd wordt op de cassette opgenomen in dezelfde volgorde als op de cd, of in de volgorde die u voor Program play hebt opgegeven.

**1 Plaats een opnamecassette in deck B.**

**2 Plaats een cd op de juiste manier op de cirkel van de cd-lade, met het label naar boven.**

**3 Druk op een van de cd-knoppen (CD1 tot CD3) om de gewenste cd te selecteren en vervolgens op ■.**

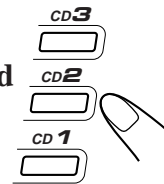

**4 Druk op CD REC START.**

“CD REC” wordt weergegeven en de REC-indicatie wordt op de display verlicht. Deck B start de opname en de cd-speler begint met afspelen.



Wanneer de opname is voltooid, wordt “CD REC FINISHED” op de display weergegeven, waarna de cd-speler en deck B stoppen.

Als u het opnemen wilt onderbreken, drukt u op ■.

Als u de cassette uit het deck wilt verwijderen, drukt u op EJECT ▲ voor deck B.

### Op beide zijden opnemen — Reverse Mode

Druk op REVERSE MODE totdat de Reverse Mode-indicatie wordt verlicht als — (↔)

- Wanneer u de Reverse Mode voor het rechtstreeks van cd opnemen gebruikt, moet u eerst vooruit (▶) opnemen. Wanneer er geen ruimte meer is op de band terwijl een nummer vooruit (▶) wordt opgenomen, wordt het laatste nummer opgenomen op het begin van de achterzijde (◀).

Als u het opnemen op de achterzijde (◀) begint, wordt het opnemen gestopt wanneer alleen op één kant van de cassette is opgenomen.

Als u Reverse Mode wilt uitschakelen, drukt u nogmaals op REVERSE MODE totdat de Reverse Mode-indicatie wordt verlicht als — →





## Opnemen met Auto Edit

Als u Auto Edit gebruikt bij het opnemen, kunt u de nummers van cd zodanig opnemen dat deze op de cassette passen. Met Auto Edit wordt een programma gemaakt door de cd-nummers in numerieke volgorde te selecteren. Om te voorkomen dat het einde van het laatste nummer op de voorzijde wordt afgebroken, wordt het laatste nummer zodanig gekozen dat het nog op het resterende gedeelte van de band past.

### ALLEEN op het apparaat:

#### 1 Plaats een cd op de juiste manier op de cirkel van de cd-lade, met het label naar boven.

- Als de huidige afspelerbron niet de cd-speler is, drukt u op CD ►/|| en vervolgens op ■ alvorens naar de volgende stap te gaan.

#### 2 Druk op EDIT.

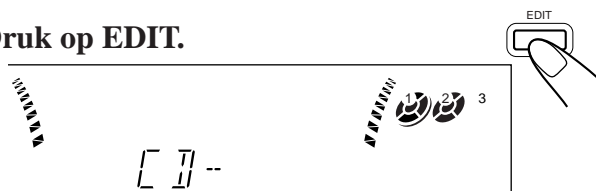

#### 3 Druk op de cd-knop (CD1 tot CD3) van de cd die u wilt opnemen.

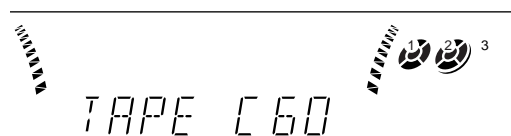
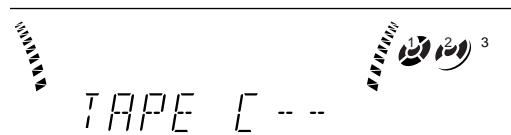

De optimale bandlengte voor de cd wordt weergegeven.

#### De bandlengte handmatig wijzigen

Als de geselecteerde bandlengte niet voldoet, kunt u deze wijzigen door op ◀◀ of op ▶▶ te drukken.

Voor de bandlengte kunt u uit de volgende waarden kiezen — 40, 46, 50, 54, 60, 64, 70, 74, 80, 84 en 90.

#### 4 Druk op SET.

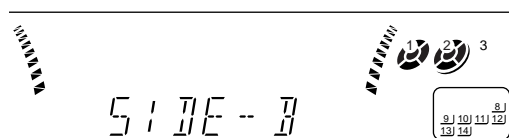

Op te nemen nummers op de achterzijde (SIDE-B) worden weergegeven.

- Telkens wanneer u op deze knop drukt, worden de op te nemen nummers aan de voorzijde (SIDE-A) en op de achterzijde (SIDE-B) beurtelings weergegeven.

#### 5 Plaats een opnamecassette van de juiste lengte in deck B.

#### 6 Druk op REVERSE MODE totdat de Reverse Mode-indicatie wordt verlicht als (↔).



- Als u Reverse Mode (↔) niet inschakelt, stopt de opname zodra de voorzijde van de cassette is opgenomen.

#### 7 Druk op CD REC START.

De **REC**-indicatie op de display wordt verlicht.

Op deck B begint de opname, waarna ongeveer 10 seconden later de cd-speler begint met afspelen.

Wanneer de opname is voltooid, wordt "CD REC FINISHED" op de display weergegeven, waarna de cd-speler en deck B stoppen.

- Als een cassette niet is teruggespoeld, wordt dit op deck B gedaan voordat de opname begint.
- Aan het begin van iedere zijde van de cassette wordt automatisch een leeg gedeelte van 10 seconden ingelast.

#### De opname met Auto Edit onderbreken

Druk op ■ of op REC START/STOP zodat een leeg gedeelte van 4 seconden op de opnameband wordt ingelast. (Een leeg gedeelte van 4 seconden is belangrijk wanneer u Music Scan gebruikt — zie pagina 19.)

#### Opnemen met Auto Edit annuleren

- Druk vóór of na het afspelen op PROGRAM/RANDOM. (De programmamodus, de willekeurige modus of de modus voor continu afspelen wordt ingeschakeld.)

OF

- Druk op ▲ voor de door u geselecteerde cd.

Als u de cassette uit het deck wilt verwijderen, drukt u op EJECT ▲ voor deck B.

# De tijdfuncties gebruiken

Er zijn drie tijdfuncties: Recording Timer, Daily Timer en Sleep Timer.

Voordat u de tijdfuncties kunt gebruiken, dient u de in het apparaat ingebouwde klok op de juiste tijd in te stellen. (Zie pagina 10.)

## De Daily Timer gebruiken

Met Daily Timer kunt u zich laten wekken door uw favoriete muziek of radioprogramma.

### Zo werkt de Daily Timer

Het apparaat wordt automatisch ingeschakeld, het volume wordt op het vooraf ingestelde niveau gezet en de opgegeven bron wordt afgespeeld wanneer het ingestelde tijdstip is aangebroken (vlak daarvoor begint de ☺ indicatie te knipperen en deze blijft knipperen zolang de tijdfunctie werkt).

Vervolgens wordt het apparaat automatisch uitgeschakeld op het vooraf ingestelde tijdstip ("OFF" begint vlak daarvoor te knipperen).

De instellingen van de tijdfunctie blijven in het geheugen totdat u deze wijzigt.

- Voor de volgende stappen geldt een tijdslimiet. Als de instelling wordt geannuleerd voordat u klaar bent, moet u weer bij stap 1 beginnen.
- Als u tijdens het instellen van de tijdfunctie een fout maakt, drukt u op CANCEL. (Dit werkt echter niet altijd. Als CANCEL niet werkt, drukt u enkele malen op CLOCK/TIMER en begint u opnieuw bij stap 1.)

### ALLEEN op het apparaat:

**1 Druk op CLOCK/TIMER totdat "DAILY" op de display wordt weergegeven.**

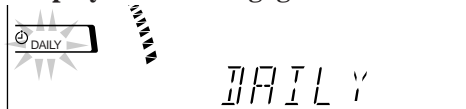

De DAILY-indicatie begint ook op de display te knipperen.

- Telkens wanneer u op deze knop drukt, wordt een van de volgende tijdmodi weergegeven:

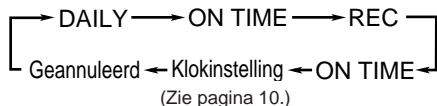

**2 Druk nogmaals op CLOCK/TIMER.**

"ON TIME" wordt 2 seconden weergegeven, waarna de tijdstelmodus wordt ingeschakeld.

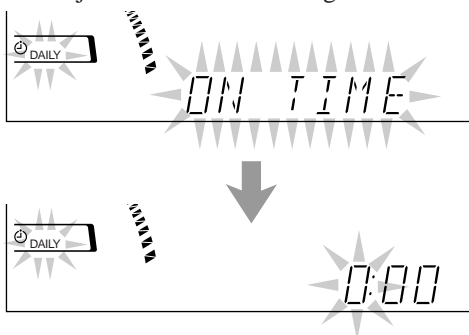

**3 Stel het tijdstip in waarop u wilt dat het apparaat wordt ingeschakeld.**

- 1) Druk op ◀◀ of op ▶▶ om het juiste uur in te stellen en druk vervolgens op SET.
- 2) Druk op ◀◀ of op ▶▶ om de minuten in te stellen en druk vervolgens op SET. "OFF TIME" wordt 2 seconden weergegeven, waarna de tijdstelmodus voor uitschakelen wordt ingeschakeld.

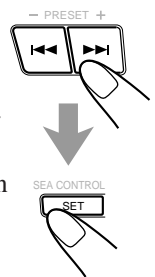

**4 Stel het tijdstip in waarop u wilt dat het apparaat wordt uitgeschakeld (op standby wordt gezet).**

- 1) Druk op ◀◀ of op ▶▶ om het juiste uur in te stellen en druk vervolgens op SET.
- 2) Druk op ◀◀ of op ▶▶ om de minuten in te stellen en druk vervolgens op SET. De bronselectiemodus wordt ingeschakeld.

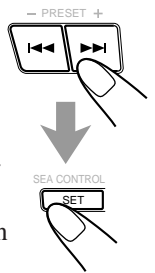

**5 Druk op ◀◀ of op ▶▶ om de bron te selecteren en druk vervolgens op SET.**

- Telkens wanneer u op ◀◀ of op ▶▶ drukt, wordt een van de volgende bronnen weergegeven:

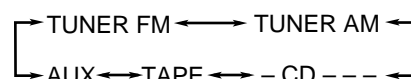

**TUNER FM:** stemt af op een vooraf ingestelde FM-zender. → ga naar stap 6.

**TUNER AM:** stemt af op een vooraf ingestelde AM (MW/LW)-zender. → ga naar stap 6.

**- CD - - -:** speelt een cd af van een bepaald nummer van een bepaalde cd. → ga naar stap 6.

- Controleer of er een cd is in de geselecteerde cd-lade.

**TAPE:** speelt een cassette af in deck A of deck B. → ga naar stap 7.





- Controleer of een cassette is in het op de display aangegeven deck (A of B).

- Controleer of de afspeelrichting correct is.

**AUX:** speelt een externe bron af. → ga naar stap 7.



- Als u deze instelling wilt gebruiken, moet de externe component van de tijdfunctie zijn voorzien.

## 6 Wanneer u “- CD - - -” selecteert

- 1) Druk op  of op  om het cd-nummer te selecteren en druk vervolgens op SET.
- 2) Druk op  of op  om het af te spelen nummer in te stellen en druk vervolgens op SET.  
De volume-instelmodus wordt ingeschakeld.



## Wanneer u “TUNER FM” of “TUNER AM” selecteert

Druk op  of op  om het geprogrammeerde zendernummer te selecteren en druk vervolgens op SET. De volume-instelmodus wordt ingeschakeld.

## 7 Druk op of op om het volume in te stellen.

- U hebt een keuze uit vier volumeniveaus. Als u “VOL ---” selecteert, wordt het volume ingesteld op het laatste niveau voordat het apparaat werd uitgeschakeld.



## 8 Druk op SET om de instellingen voor de Daily Timer te voltooien.

De DAILY-indicatie houdt op met knipperen en brandt continu. De door u opgegeven instellingen worden in de juiste volgorde op de display weergegeven.



## 9 Druk op om het apparaat uit te schakelen (op standby te zetten) als u de Daily Timer hebt ingesteld terwijl het apparaat was ingeschakeld.

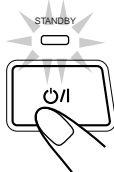

## Daily Timer in- of uitschakelen nadat u de instellingen hebt opgegeven

### 1 Druk enkele malen op CLOCK/TIMER totdat “DAILY” op de display wordt weergegeven.



### 2 Als u de Daily Timer wilt uitschakelen, drukt u op CANCEL.

De DAILY-indicatie op de display wordt uitgeschakeld. De Daily Timer is geannuleerd, maar de instellingen voor de Daily Timer blijven in het geheugen bewaard.

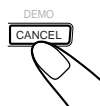

### Als u de Daily Timer wilt inschakelen, drukt u op SET.

De DAILY-indicatie op de display wordt verlicht. De door u opgegeven instellingen worden in de juiste volgorde op de display weergegeven, zodat u deze kunt bevestigen.

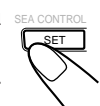

Als het apparaat is ingeschakeld wanneer de ingestelde tijd aanbreekt

Werkt de Daily Timer-functie niet.

## De Recording Timer gebruiken

Met Recording Timer kunt u een radio-uitzending automatisch op een cassette opnemen.

### Zo werkt de Recording Timer

Het apparaat wordt automatisch ingeschakeld, stemt af op de opgegeven zender, stelt het volume op “0” en begint de opname wanneer het ingestelde tijdstip is aangebroken (vlak daarvoor begint de  indicatie te knipperen en deze blijft knipperen zolang de tijdfunctie werkt). Vervolgens wordt het apparaat automatisch uitgeschakeld op het vooraf ingestelde tijdstip (“OFF” begint vlak daarvoor te knipperen). De instellingen van de tijdfunctie blijven in het geheugen totdat u deze wijzigt.

- Voor de volgende stappen geldt een tijdslimiet. Als de instelling wordt geannuleerd voordat u klaar bent, moet u weer bij stap 1 beginnen.
- Als u tijdens het instellen van de tijdfunctie een fout maakt, drukt u op CANCEL. (Dit werkt echter niet altijd. Als CANCEL niet werkt, drukt u enkele malen op CLOCK/TIMER en begint u opnieuw bij stap 1.)

### ALLEEN op het apparaat:

#### 1 Plaats een opnamecassette in deck B.

#### 2 Druk op CLOCK/TIMER totdat “REC” op de display wordt weergegeven.



De REC-indicatie begint ook op de display te knipperen.



- Telkens wanneer u op deze knop drukt, wordt een van de volgende tijdmodi weergegeven:

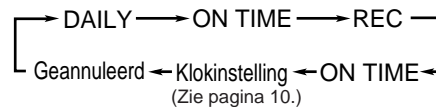

#### 3 Druk nogmaals op CLOCK/TIMER.

“ON TIME” wordt 2 seconden weergegeven, waarna de tijdstelmodus wordt ingeschakeld.

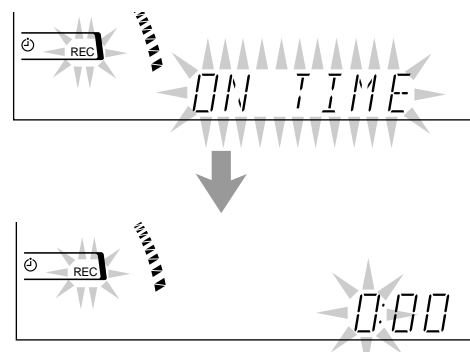

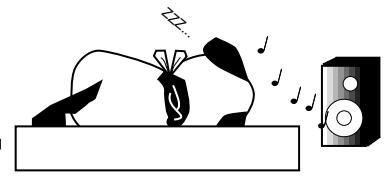

#### 4 Stel het tijdstip in waarop u wilt dat het apparaat wordt ingeschakeld.

- 1) Druk op of op om het juiste uur in te stellen en druk vervolgens op SET.
- 2) Druk op of op om de minuten in te stellen en druk vervolgens op SET. "OFF TIME" wordt 2 seconden weergegeven, waarna de tijdstelmodus voor uitschakelen wordt ingeschakeld.

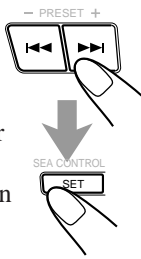

#### 5 Stel het tijdstip in waarop u wilt dat het apparaat wordt uitgeschakeld (op standby wordt gezet).

- 1) Druk op of op om het juiste uur in te stellen en druk vervolgens op SET.
- 2) Druk op of op om de minuten in te stellen en druk vervolgens op SET. De zenderselectiemodus wordt ingeschakeld.

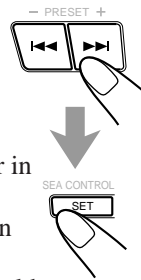

#### 6 Selecteer de gewenste zender.

- 1) Druk op of op om de bandbreedte te selecteren ("TUNER FM" of "TUNER AM") en druk vervolgens op SET.
- 2) Druk op of op om het kanaalnummer te selecteren en druk vervolgens op SET. De REC-indicatie houdt op met knipperen en brandt continu. De door u opgegeven instellingen worden in de juiste volgorde op de display weergegeven.

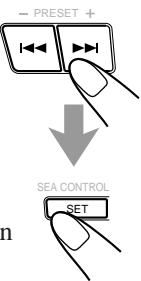

#### 7 Druk op om het apparaat uit te schakelen (op standby te zetten), indien nodig.



Als u tijdens het opnemen naar een andere bron wilt luisteren

Druk op REC START/STOP om de opname te stoppen. Als u dit niet doet, kunt u geen andere bron opgeven.

#### Recording Timer in- of uitschakelen nadat u de instellingen hebt opgegeven

- 1 Druk enkele malen op CLOCK/TIMER totdat "REC" op de display wordt weergegeven.



- 2 Als u de Recording Timer wilt uitschakelen, drukt u op CANCEL.

De REC-indicatie op de display wordt uitgeschakeld. De Recording Timer is geannuleerd, maar de instellingen voor de Recording Timer blijven in het geheugen bewaard.



- Als u de Recording Timer wilt inschakelen, drukt u op SET.

De REC-indicatie op de display wordt verlicht. De door u opgegeven instellingen worden in de juiste volgorde op de display weergegeven, zodat u deze kunt bevestigen.



## De Sleep Timer gebruiken

Met Sleep Timer kunt u met muziek in slaap vallen. U kunt de Sleep Timer instellen wanneer het apparaat is ingeschakeld.

### Zo werkt de Sleep Timer

Het apparaat wordt automatisch uitgeschakeld wanneer de opgegeven tijdsduur is verlopen.

### ALLEEN op de afstandsbediening:

#### 1 Druk op SLEEP.

De tijdsduur tot het uitschakelen wordt weergegeven en de SLEEP-indicatie op de display begint te knipperen.

- Telkens wanneer u op deze knop drukt, worden de volgende tijden weergegeven:

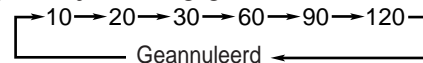

#### 2 Wacht ongeveer 5 seconden nadat u de gewenste tijdsduur hebt opgegeven.

De SLEEP-indicatie houdt op met knipperen en brandt continu.

Als u wilt controleren hoeveel tijd er nog rest voordat het apparaat wordt uitgeschakeld, drukt u eenmaal op SLEEP, waarna de resterende tijd gedurende ongeveer 5 seconden wordt weergegeven.

Als u het tijdstip van uitschakelen wilt wijzigen, drukt u enkele malen op SLEEP totdat de gewenste tijdsduur op de display wordt weergegeven.

Als u de opgegeven instelling wilt annuleren, drukt u enkele malen op SLEEP totdat de SLEEP-indicatie wordt uitgeschakeld.

- De Sleep Timer wordt ook geannuleerd wanneer u het apparaat uitschakelt.

## De prioriteit van de tijdfuncties

Aangezien iedere tijdfunctie afzonderlijk kan worden ingesteld, vraagt u zich misschien af wat er gebeurt als de instellingen voor deze functies elkaar overlappen. Hier volgen enkele voorbeelden.

- **Recording Timer heeft voorrang boven Daily Timer en Sleep Timer.**

Als Daily Timer is ingesteld op een tijdstip waarop Recording Timer in functie is, wordt Daily Timer helemaal niet ingeschakeld.

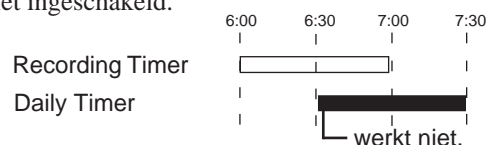

Als Recording Timer is ingesteld op een tijdstip waarop Sleep Timer in functie is, werkt Sleep Timer niet (de SLEEP-indicatie wordt niet uitgeschakeld).

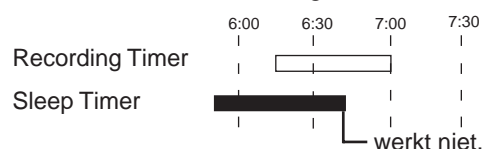



# Aanvullende informatie



## Beschrijving van de PTY-codes:

|                  |  |
|------------------|--|
| <b>NEWS:</b>     | Nieuws.  |
| <b>AFFAIRS:</b>  | Actualiteitenprogramma dat nieuwsfeiten nader belicht — in gesprekken of analyses.                                       |
| <b>INFO:</b>     | Programma's die bedoeld zijn om informatie te geven, in de ruimste zin van het woord.                                    |
| <b>SPORT:</b>    | Sportprogramma.  |
| <b>EDUCATE:</b>  | Educatieve programma's.  |
| <b>DRAMA:</b>    | Alle hoorspelen en radioseries.  |
| <b>CULTURE:</b>  | Programma's betreffende nationale of regionale cultuur, waaronder taal, theater, enzovoort.                              |
| <b>SCIENCE:</b>  | Programma's over natuurwetenschap en technologie.  |
| <b>VARIED:</b>   | Dit wordt voornamelijk gebruikt voor gesproken programma's zoals quizen, panelspelen en interviews met bekende personen. |
| <b>POP M:</b>    | Commerciële hedendaagse popmuziek.   |
| <b>ROCK M:</b>   | Rock-muziek.   |
| <b>M.O.R. M:</b> | Hedendaagse "easy-listening"-muziek.   |
| <b>LIGHT M:</b>  | Instrumentale muziek en vocale of korale werken.   |
| <b>CLASSICS:</b> | Uitvoeringen van belangrijke klassieke orkestwerken, symfonieën, kamermuziek, enzovoort.                                 |
| <b>OTHER M:</b>  | Muziek die in geen van de voorgaande categorieën valt.   |
| <b>WEATHER:</b>  | Weerberichten en weersvoorspellingen.  |

|                  |  |
|------------------|--|
| <b>FINANCE:</b>  | Beursberichten, handel, economie, enzovoort.   |
| <b>CHILDREN:</b> | Programma's die gericht zijn op een jeugdige doelgroep.  |
| <b>SOCIAL A:</b> | Programma's over sociologie, geschiedenis, aardrijkskunde, psychologie en de maatschappij.                     |
| <b>RELIGION:</b> | Religieuze programma's.  |
| <b>PHONE IN:</b> | Programma's waarbij het publiek zijn mening te kennen kan geven, ofwel telefonisch ofwel in een publiek forum. |
| <b>TRAVEL:</b>   | Reisinformatie.  |
| <b>LEISURE:</b>  | Programma's over recreatieve activiteiten.   |
| <b>JAZZ:</b>     | Jazzmuziek.  |
| <b>COUNTRY:</b>  | Countrymuziek.   |
| <b>NATIONAL:</b> | Hedendaagse populaire muziek uit het land of de regio in de taal uit dat land of die regio.                    |
| <b>OLDIES:</b>   | Muziek uit de zogeheten "gouden eeuw" van de popmuziek.  |
| <b>FOLK M:</b>   | Folkmuziek.  |
| <b>DOCUMENT:</b> | Documentaire programma's, waarin feiten op diepgaande wijze worden belicht.                                    |
| <b>TRAFFIC:</b>  | Verkeersinformatie.  |

De classificatie van de PTY-codes kan voor sommige FM-zenders anders zijn dan bovengenoemde lijst.

# Onderhoud



Als u het beste uit het apparaat wilt halen, dient u de cd's en cassettes en het mechanisme schoon te houden.

## Werken met cd's



- Haal de cd uit de hoes door deze aan de randen vast te houden en voorzichtig op het gat in het midden te drukken.
- Raak het glimmende oppervlak van de cd nooit aan en buig de schijf evenmin.
- Na gebruik dient u de cd in de hoes terug te zetten om kromtrekken te voorkomen.

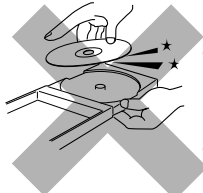

- Zorg ervoor dat u het oppervlak van de cd niet krast wanneer u deze terugzet in de hoes of doos.
- Vermijd blootstelling aan direct zonlicht, extreme temperaturen en vocht.

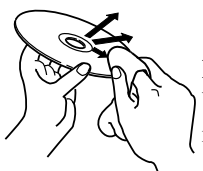

### De cd reinigen

Wrijf de cd af met een zachte doek, in een rechte lijn van het midden naar de rand.



Gebruik NOOIT oplosmiddelen, zoals reinigingsmiddelen voor vinyl platen, sprays, verdunner of benzine om de cd's te reinigen.

## Werken met cassettebanden

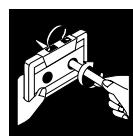

- Als de band los in de cassette is, trekt u deze weer strak door een potlood in een van de uitsparingen in het midden te draaien.
- Als de band los is, kan deze uittrekken, afbreken of in de cassette verstrikt raken.



- Raak de band zelf nooit aan.



- Berg banden nooit op deze plaatsen op:
  - In stoffige ruimten
  - In direct zonlicht of extreme warmte
  - In vochtige ruimten
  - In de buurt van een magneet

# Problemen oplossen



Als u problemen ondervindt met dit apparaat, loopt u eerst deze lijst na voor een mogelijke oplossing alvorens de reparatieservice te bellen.

Als u het probleem niet kunt oplossen aan de hand van de hier gegeven suggesties of als het apparaat fysiek beschadigd is, belt u een deskundige (bijvoorbeeld de dealer) voor een reparatie.

| Symptoom  | Oorzaak   | Actie   |
|---|---|---|
| Ik hoor geen geluid.                              | Verbindingen zijn niet juist of losgeraakt.   | Controleer alle aansluitingen en verbeter deze. (Zie pagina 6 tot 9.)   |
| Uitzendingen zijn moeilijk te horen vanwege ruis. | <ul style="list-style-type: none"><li>• Antennes zijn niet aangesloten.</li><li>• De AM-antenne staat te dicht bij het apparaat.</li><li>• De FM-antenne is niet goed uitgekapt en geplaatst.</li></ul> | <ul style="list-style-type: none"><li>• Sluit de antennes op de juiste manier stevig aan.</li><li>• Verplaats de AM-antenne.</li><li>• Klap de FM-antenne uit tot de beste positie.</li></ul> |
| Discontinu geluid.                                | De cd is gekrast of verontreinigd.  | Reinig of vervang de cd. (Zie pagina 28.)   |
| De cd-lade kan niet open of dicht.                | <ul style="list-style-type: none"><li>• Het netsnoer is niet aangesloten.</li><li>• De laden zijn vergrendeld.</li></ul>  | <ul style="list-style-type: none"><li>• Steek het netsnoer in het wandcontact.</li><li>• Ontgrendel de cd-laden. (Zie pagina 18.)</li></ul>   |
| De cd wordt niet afgespeeld.                      | De cd is ondersteboven geplaatst.   | Plaats de cd met het label naar boven.  |
| De cassettehouders kunnen niet open.              | Netvoeding van het netsnoer is uitgeschakeld terwijl de band liep.  | Schakel het apparaat in.  |
| Opnemen is niet mogelijk.                         | Lipjes aan de achterzijde van de cassette zijn verwijderd.  | Dek de uitsparingen af met plakband.  |
| Funcities zijn uitgeschakeld.                     | De ingebouwde microprocessor is mogelijk defect als gevolg van externe elektrische interferentie.   | Koppel het netsnoer los en steek het weer in het wandcontact.   |
| De afstandsbediening werkt niet.                  | <ul style="list-style-type: none"><li>• Het pad tussen de afstandsbediening en de sensor op het apparaat is geblokkeerd.</li><li>• De batterijen zijn leeg.</li></ul>                                   | <ul style="list-style-type: none"><li>• Verwijder het obstakel.</li><li>• Vervang de batterijen.</li></ul>  |



## Versterker

Uitvoerstroom (IEC 268-3/DIN)

Voor:

75 W per kanaal, min. RMS, beide kanalen aangedreven in 6  $\Omega$  bij 1 kHz met maximaal 0,9% totale harmonische vervorming.

Midden:

25 W, min. RMS, aangedreven in 8  $\Omega$  bij 1 kHz met maximaal 0,9% totale harmonische vervorming.

Achter:

12,5 W per kanaal, min. RMS, beide kanalen aangedreven in 16  $\Omega$  bij 1 kHz met maximaal 0,9% totale harmonische vervorming.

Audio invoergevoeligheid/Impedantie (bij 1 kHz)

AUX: 400 mV/50 k $\Omega$

Niveau audio-output:

AUX: 270 mV

Digitale uitvoer: CD OPTICAL DIGITAL OUTPUT

Signaalgolflengte: 660 nm

Uitvoerniveau: -21 dBm tot -15 dBm

Luidsprekers/Impedantie:

Voor: 6  $\Omega$  - 16  $\Omega$

Midden: 8  $\Omega$  - 16  $\Omega$

Achter: 16  $\Omega$  - 32  $\Omega$

## Tuner

FM-bereik: 87,50 MHz - 108,00 MHz

AM-bereik: Middengolf: 522 kHz - 1.629 kHz

Lange golf: 144 kHz - 288 kHz

## Cd-Speler

Cd-capaciteit: 3 cd's

Dynamisch bereik: 85 dB

Signaal-naar-ruisverhouding: 90 dB

Wow en flutter: Onmeetbaar

## Cassettedeck

Frequentierespons

Normaal (type I): 50 Hz - 14.000 Hz

CrO<sub>2</sub> (type II): 50 Hz - 14.000 Hz

Metaal (type IV): 50 Hz - 14.000 Hz (alleen voor afspele)

Wow en flutter: 0,15% (WRMS)

## Algemeen

Netvoeding: AC 230 V $\sim$ , 50 Hz

Stroomverbruik: 140 W (in bedrijf)

14 W (op standby)

Afmetingen (bij benadering): 265 mm x 315 mm x 341 mm (B/H/D)

Massa (bij benadering): 9,5 kg

## Meegeleverde accessoires

Zie pagina 6.

Ontwerp en specificaties kunnen zonder voorafgaande kennisgeving worden gewijzigd.

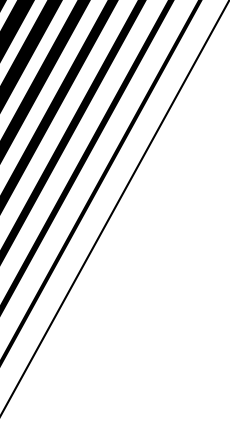

## Free Manuals Download Website

<http://myh66.com>

<http://usermanuals.us>

<http://www.somanuals.com>

<http://www.4manuals.cc>

<http://www.manual-lib.com>

<http://www.404manual.com>

<http://www.luxmanual.com>

<http://aubethermostatmanual.com>

Golf course search by state

<http://golfingnear.com>

Email search by domain

<http://emailbydomain.com>

Auto manuals search

<http://auto.somanuals.com>

TV manuals search

<http://tv.somanuals.com>