

JVC

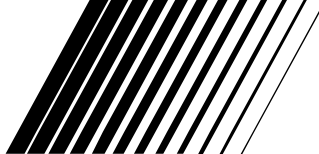

MICRO COMPONENT SYSTEM

微型組合音響

UX-J51

— 由 CA-UXJ51 和 SP-UXJ51 組成

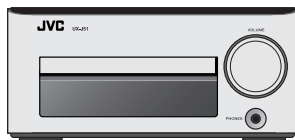

INSTRUCTIONS

使用說明書

GVT0294-004B
[UT]

警告，注意及其他須知事項

注意

無論 ON 按鈕在任何位置，電源線的電源還是沒有被切斷。

若要將電源完全關閉，應把電源插頭拔離插座（STANDBY 待機燈熄滅）。

使用 MAINS 插頭或電器耦合器作為斷路裝置，斷路裝置應保持便於操作的狀態。

- 當主機正處於待機狀態，STANDBY 燈為紅色。
- 當主機正處於啟動狀態，STANDBY 燈熄滅。電源開關可用遙控器控制。

注意

爲了減少觸電，火災等危險：

1. 請勿擅自卸下螺絲釘，蓋子或機殼。
2. 請勿讓本機受雨淋或將其置於潮濕環境中。

雷射產品的重要說明

複製的標籤說明

1. 位於機外的分級標籤

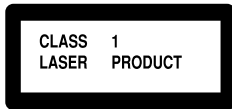

2. 位於機內的警告標籤

CAUTION VISIBLE AND/OR INVISIBLE CLASS II LASER RADIATION WHEN OPEN, DO NOT VIEW DIRECTLY WITH OPTICAL INSTRUMENTS IC60885-1/001 (ENG)	ATTENTION RAYONNEMENT LASER VISIBLE ET/OU INVISIBLE DE CLASSE II QUAND ON OUVRE LE PNE REGARDER DIRECTEMENT AVEC DES INSTRUMENTS OPTIQUES. (FRN)	AVISO RADIACION LASER DE CLASE II VISIBLE Y/O INVISIBLE CUANDO ESTA ABERTO, NO MIRAR DIRECTAMENTE CON INSTRUMENTAL OPTICO. (ESP)	VARNING SYNLAG OCH/ELLER OFTVÅG LASERSTRÅLNING, KLASS II, NÅR DENNA IDÉ ÅR ÖPPNAD. (BETRÄCKA EJ STRÅLEN MED OPTISKA INSTRUMENT. (SWE)	注意 レーザー光線が クラスIIの等級 のレーザー光線が 照射する時、 光学器具で直接 覗いてくると危険 (JPN)	CAUTION VISIBLE AND/OR INVISIBLE CLASS II LASER RADIATION WHEN OPEN, DO NOT STARE INTO BEAM FEA-01 CRT (ENG) LV44005-000A
---	---	---	--	--	--

1. 一級雷射產品

2. **注意：**請勿打開頂蓋板或機殼，本機內部沒有用戶可自行維修的零件；所有維修工作應由有資格的人員完成。
3. **注意：**打開蓋板可能會產生可見或不可見的1M級雷射。不要使用光學儀器直接進行直視。
4. 標籤的複製標示：注意標籤位於機內。

注意

- 切勿堵塞通風眼或通風孔。
(如果通風眼或通風孔被報紙或布等物堵塞，熱量將無法散出。)
- 切勿在機體上放置任何裸露的火源，如點燃的蠟燭。
- 想要丟棄電池時，必須考慮環保問題以及嚴格遵守當地關於處理廢棄電池的有關法律規定或條列。
- 切勿讓本機受雨淋，受潮濕，落下或濺上水滴；亦勿在機體的上面放置盛滿液體的容器，如花瓶。

注意

耳機或頭戴耳機的過度聲壓可能會引起聽力損傷。

注意：

不得將電池暴露於陽光、火焰或類似的過熱環境中，使其過度受熱。



[僅對應歐洲聯盟]

注意—正確通風

為避免發生觸電和火災的危險，以及防止本機受損，請將本機如下放置：

上面 / 前面 / 後面 / 側面： 在圖中所示範圍中，不應放置任何障礙物。

底部： 放置在水平面上。放置在一個高或更高的臺上以保留足夠的通風道。

另外，請保持最佳的空氣循環狀態。

正面觀

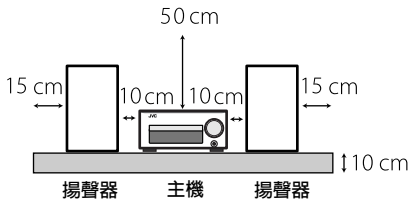

側面觀

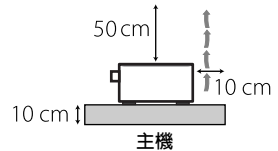

UX-J51 的功能



各種錄製格式 碟片播放

除了播放音樂 CD，本機也可以播放錄製了音頻檔案（MP3/WMA）的碟片。



再現 iPod 音樂的高音質 iPod 播放功能

對應本機，其功率放大器可以接收 iPod 音樂的數位信號，並將其作為輸入。這樣可以將音質的退化減小到最低，從而再現高音質。



支援 USB 連接，類比輸入和數位輸入 外接輸入

本機支援 USB 快閃記憶體的播放以及與 USB 大量儲存相容的數位播放機。此外，除了卡式座對應的類比輸入端子，UX-J51 也具備數位調諧器等相對應的數位輸入端子，該端子與取樣率轉換器相容。



選擇您喜愛的音質 數位信號處理器功能

該功能包含“TONE”設定，您可以使用該設定為低，中，高範圍的波段選擇詳細的音頻特性，您也可以使用“D-BASS”設定調整超低音效。



使用本機之前

確定閱讀這些使用前注意事項。

警告，注意及其他須知事項.....	2
附件.....	6
安裝本機.....	7
連接本機.....	8
裝置名稱和功能.....	12
本手冊的使用方法.....	16
基本操作.....	18
重要訊息.....	20

對應輸入源的操作步驟

▶▶ 第 23 頁

對應不同的輸入源應如何連接和使用本機，本章節中給出了解釋說明。

- CD
- 接收廣播
- iPod
- USB
- 外接裝置
- D.AUDIO



音頻設定

▶▶ 第 43 頁

對於如何更改本機的設定從而進行音頻播放選擇，本章節中給出了解釋說明。

- CONEQ (聲音等化器)
- 數位信號處理器
- BALANCE



裝置設定

▶▶ 第 53 頁

對於如何為本機選擇設定，本章節中給出了解釋說明。

- 設定定時器
- 顯示窗設定
- 設定系統時鐘
- 自動節電功能 (A.P.S.)
- 設定電源



保養

▶▶ 第 63 頁

對於如何存放和保養本機，使其繼續長期工作，本章節中給出了解釋說明。

- 訊息
- 故障排除
- 術語表
- 保養和存放
- 規格



附件

確認包裝內所有附件是否齊備。

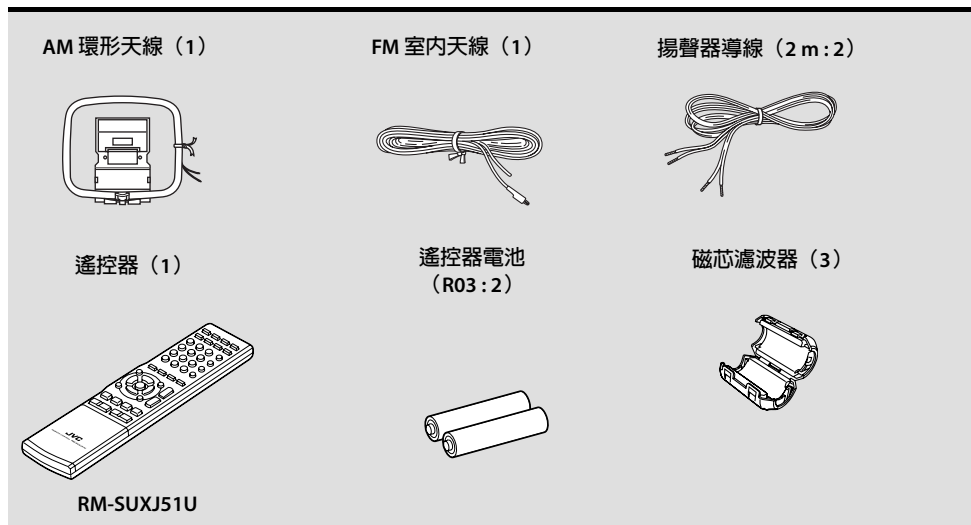

若有任何附件遺漏，或本機損壞或無法操作時，請立即通知經銷商。若本機是直接運送給您的，請立即通知托運人。JVC 建議您保留原始紙箱和包裝材料，以防將來需要移動或運送本機。妥善保管該使用說明書，便於日後參閱使用。

如何將磁芯濾波器連接至 USB 電纜和揚聲器導線

將磁芯濾波器連接至 USB 電纜和揚聲器導線，以減少干擾。

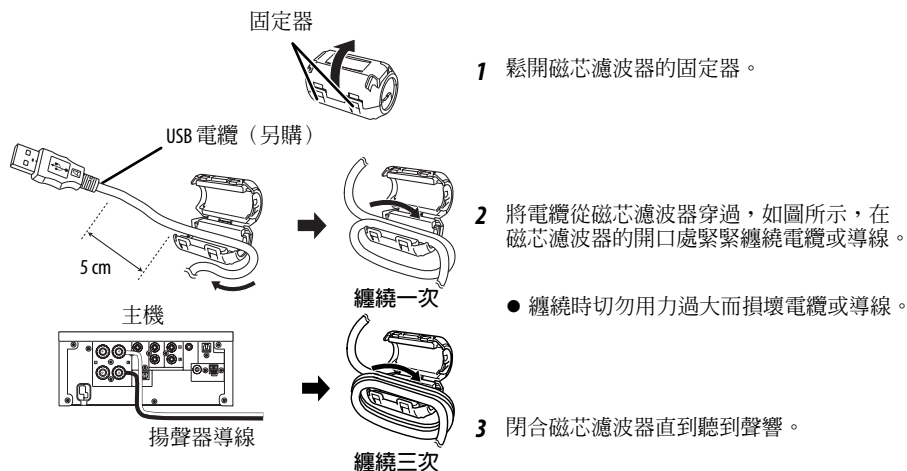

安裝本機

安裝本機的注意事項

- 務必將本機安裝在平坦，牢固的表面。將本機安裝在某種支架上時，務必確認支架的強度。
- 揚聲器使用的磁鐵可能導致電視機或 PC 螢幕的顏色失真。切勿將揚聲器安裝在距離電視機或 PC 很近的位置。

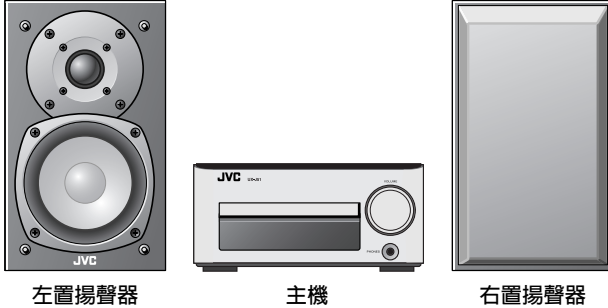

⚠ 注意

安裝本機時遵循以下注意事項。熱輻射不足可能會積聚內熱，導致故障或火災危險。

- 切勿在本機上放置任何物體，這可能會阻礙熱輻射。
- 切勿倒置或側放本機。
- 切勿用布蓋住本機或將本機放置在地毯或毛毯上。
- 切勿將本機放置在狹窄的空間，這樣會阻礙通風。
- 在主機的機箱周圍留出以下指定的空間。

上面板： 50 cm 或更多
側面板： 10 cm 或更多
背面板： 10 cm 或更多

將本機安裝在便於使用電源插座的地方，在遇到故障時可從電源插座中立即拔下電源線。

請注意，僅關閉電源開關無法完全關閉本機的電源。
想要完全關閉電源，拔下電源線。

獲得最佳音效

聲訊因揚聲器的位置而有所不同。想要獲得最佳音質，注意以下指示。

- 確定左置和右置揚聲器周圍的區域應儘可能相同。將左置和右置揚聲器遠離牆壁安裝，並在窗戶上掛上厚重的窗簾，使迴音或迴響降低到最小。
- 使左置揚聲器儘可能遠離右置揚聲器。
- 使用本機時將揚聲器放置在與耳朵同樣高度的位置。

連接本機

主要連接 確定已牢固地接上所有導線。連接鬆動或連接不全可能會引起噪音干擾或完全沒有聲訊。

連接的注意事項

直到所有連接工作完成後再將交流電源線插入交流電源牆壁插座。拔開任何導線或電纜前，務必關閉本機並從交流電源牆壁插座中拔下電源線。

FM 室內天線

- ① 連接至 [FM75Ω]。
- ② 找到接收效果最佳的位置。
- ③ 將天線固定就位。

直接朝向接收效果最佳的位置和方向。

AM 環形天線

推入載槽。

交流電源線

- 將插頭牢牢地完全插入交流電源牆壁插座。

接至交流電源牆壁插座

右置揚聲器

左置揚聲器

揚聲器不區分為左置或右置揚聲器。

⚠ 室外天線安裝的注意事項

因為天線的安裝需要技巧和經驗，所以在安裝前務必與經銷商聯繫。天線務必放置在遠離電源線的地方。如果天線翻倒而碰到電源線，則會造成電擊的危險。

微處理機故障

如果本機正確接上但仍無法正常操作或出現顯示錯誤，重置微處理機。（第 67 頁）

連接 AM 環形天線

隨本機附帶的天線為室內使用的天線。將天線放置在儘可能遠離主機，電視機，揚聲器導線和電源線的地方，並朝向接收效果最佳的方向。

- 連接天線導線

如右側所示，連接 AM 天線導線 [AM] 端子。

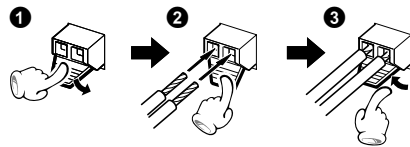

連接 FM 室內天線

隨本機附帶的天線為室內使用的基本天線。為了穩定的接收效果，建議使用室外天線（市售）。想要連接室外天線，首先卸下室內天線。

連接揚聲器

連接揚聲器導線的注意事項

切勿使揚聲器導線的正極 (+) 和負極 (-) 短路。（切勿使 + 和 - 導線接觸。）錯誤地顛倒正負極性將會引起不正常和不清晰的聲訊。

- 準備揚聲器導線的末端

旋轉導線末端的塑膠皮，從而將其拉出。

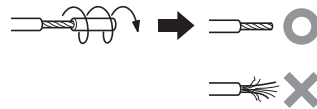

- 將揚聲器導線連接至主機

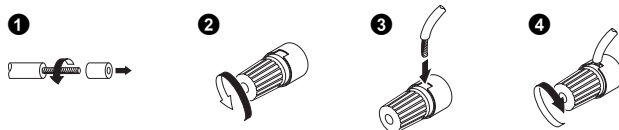

- 將揚聲器導線連接至揚聲器



連接其他附件（市售裝置）



- 當連接相關的本機裝置時，另請閱讀隨裝置附帶的使用說明書。
- 確定已牢固地接上所有導線。連接鬆動或連接不全可能會引起噪音干擾或完全沒有聲訊。

iPod

將隨 iPod 附帶的托座轉換器連接至本機。打開主機的蓋板，然後使托座的插口朝向本機，將托座轉換器推入本機，直到發出克答聲。

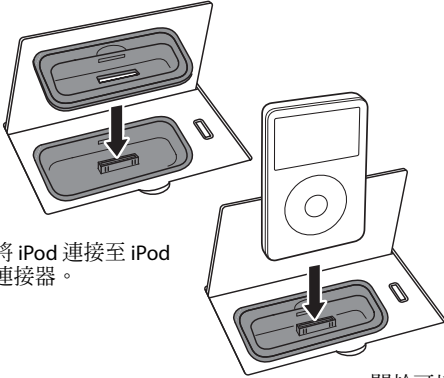

將 iPod 連接至 iPod 連接器。

● 如何取出托座轉換器

將平頭螺絲刀或類似的工具插入托座轉換器的插口，然後向上取出托座轉換器。

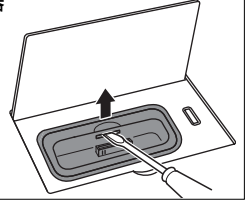

- 如果 iPod 裝在套子，盒子內，或與其他附件連接在一起，您無法將其連接至本機。務必將其取出。
- 不使用托座轉換器而將 iPod 連接至本機可能會損傷或損壞連接器。務必使用托座轉換器。
- 連接 / 拔開 iPod 時使其與托座轉換器垂直。
- iPod 一經接上就會充電。

關於可以接上何種型號的更多訊息，參閱第 34 頁。

USB

打開主機的蓋板後，將 USB 快閃記憶體或與 USB 大量儲存相容的數位播放機連接至 [USB] 端口。

- 根據接上的裝置，本機可能需要一些時間來識別該裝置。
- 某些 USB 裝置無法被識別或無法播放某些檔案。
- 對應某些型號，USB 連接模式選擇畫面將會出現。選擇“Storage Mode”。

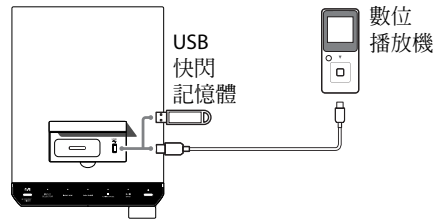

D.AUDIO IN

將數位播放機連接至主機後面板上的 [D.AUDIO IN] 端子。

- 可以使用 3.5 mm 立體聲迷你插頭電纜（市售）接上手提式數位播放機。
- 不使用數位播放機時，從主機拔下迷你插頭電纜。
- [D.AUDIO IN] 端子輸入類比聲音信號。

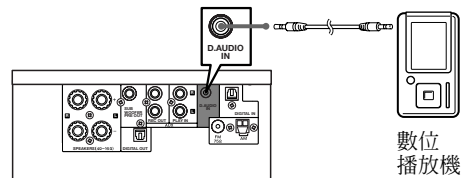

AUX IN

將卡座等裝置上的音頻 OUT 端子連接至主機後面板上的 [AUX PLAY IN] 端子。

- [AUX PLAY IN] 輸入類比聲音信號。

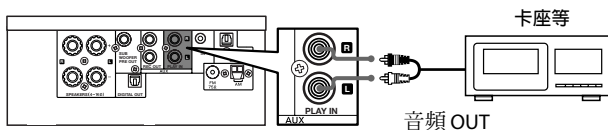

AUX REC OUT

將卡座等裝置上的音頻 IN 端子連接至主機後面板上的 [AUX REC OUT] 端子。

- [AUX REC OUT] 輸出類比聲音信號。

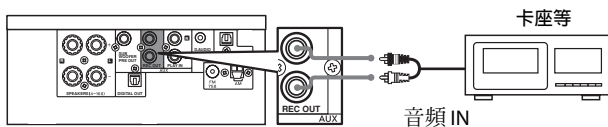

DIGITAL IN (OPTICAL) (PCM 信號)

將數位調諧器等裝置上的光纖數位輸出端子連接至主機後面板上的 [DIGITAL IN (OPTICAL)] 端子。

- 將接上的裝置上的數位聲音輸出設定為“PCM”。

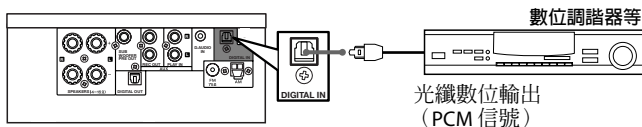

DIGITAL OUT (OPTICAL) (PCM 信號)

將數位音響設備上的光纖數位輸入端子連接至主機後面板上的 [DIGITAL OUT (OPTICAL)] 端子。

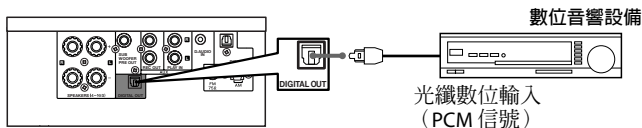

SUB WOOFER PRE OUT

將內建功率放大器的重低音揚聲器連接至主機後面板上的 [SUB WOOFER PRE OUT] 端子。

- 確定連接具有相同揚聲器阻抗的重低音揚聲器。

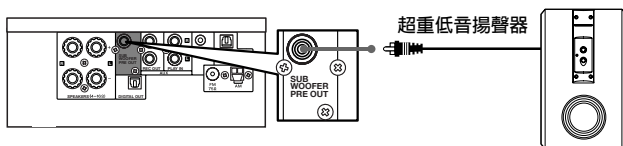

PHONES

將配備了 3.5 mm 立體聲迷你插頭的頭戴耳機插入主機前面板上的 [PHONES] 插孔。



⚠ 注意

耳機或頭戴耳機的過度聲壓可能會引起聽力損傷。



裝置名稱和功能

主機

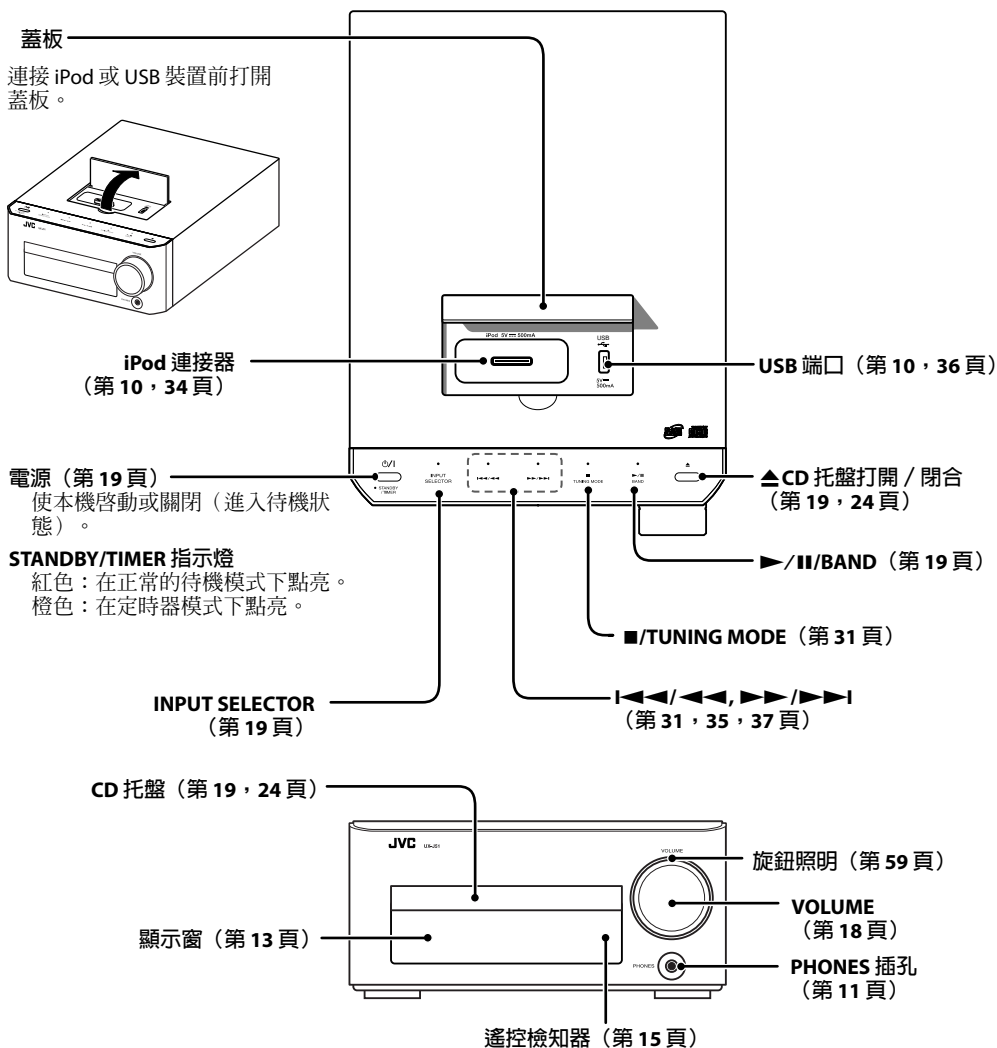

待機模式

當主機上的 [STANDBY/TIMER] 指示燈點亮時，本機正在使用非常微弱的電流來維持內建記憶體。這稱為待機模式。當本機處於該模式時，您可以使用遙控器來啟動本機。

單鍵操作

本機具有便利的單鍵操作功能。在待機模式下，按以下的任何一個按鍵將會啟動本機的電源：遙控器上的 [TUNER/BAND]，[CD▶/||]，[iPod▶/||]，[USB▶/||]，[D.AUDIO]，[D-IN] 或 [AUX] 鍵。

顯示窗

本使用手冊中出現的顯示可能與實際的顯示有所不同。

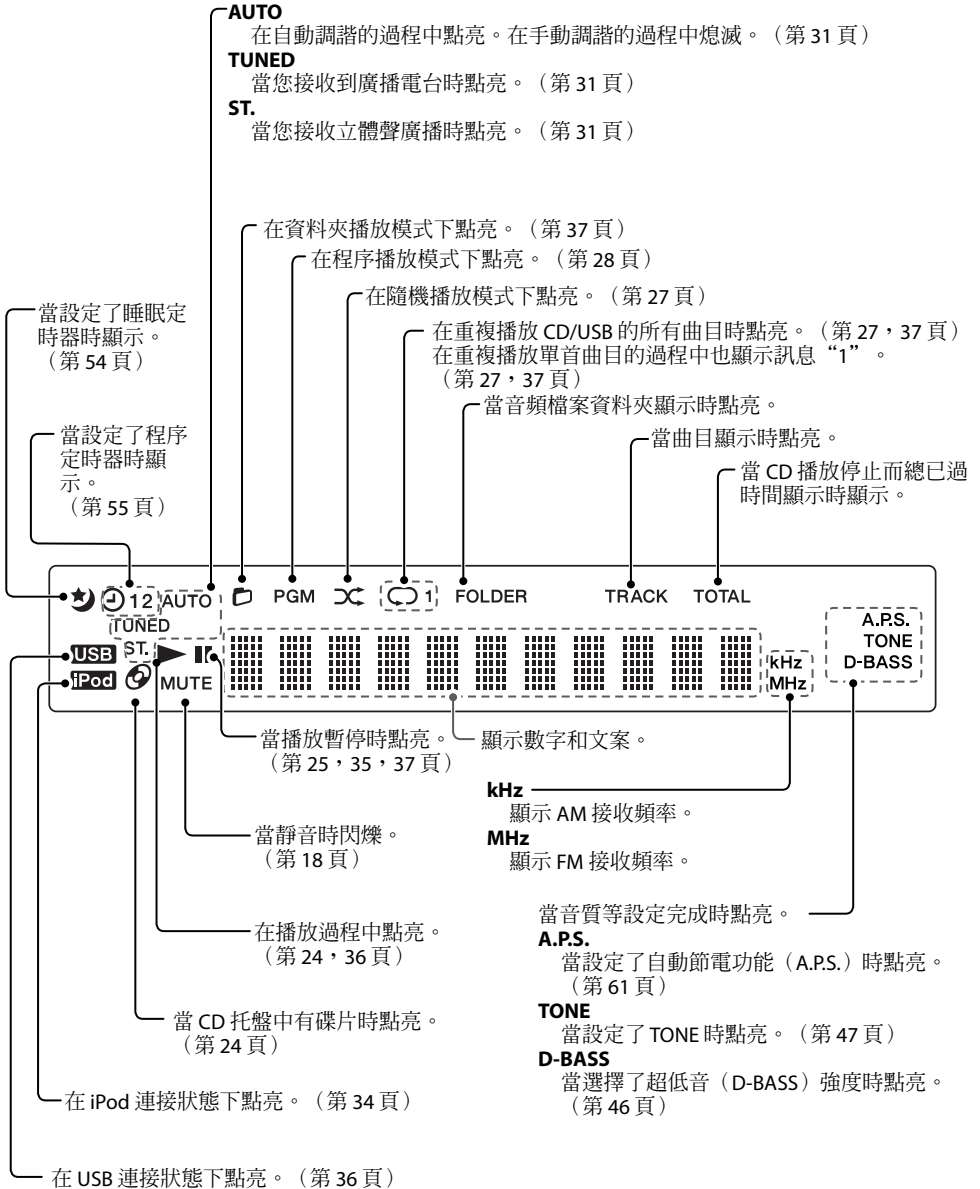

遙控器

遙控器和主機上名稱相同的按鍵具有相同的功能。

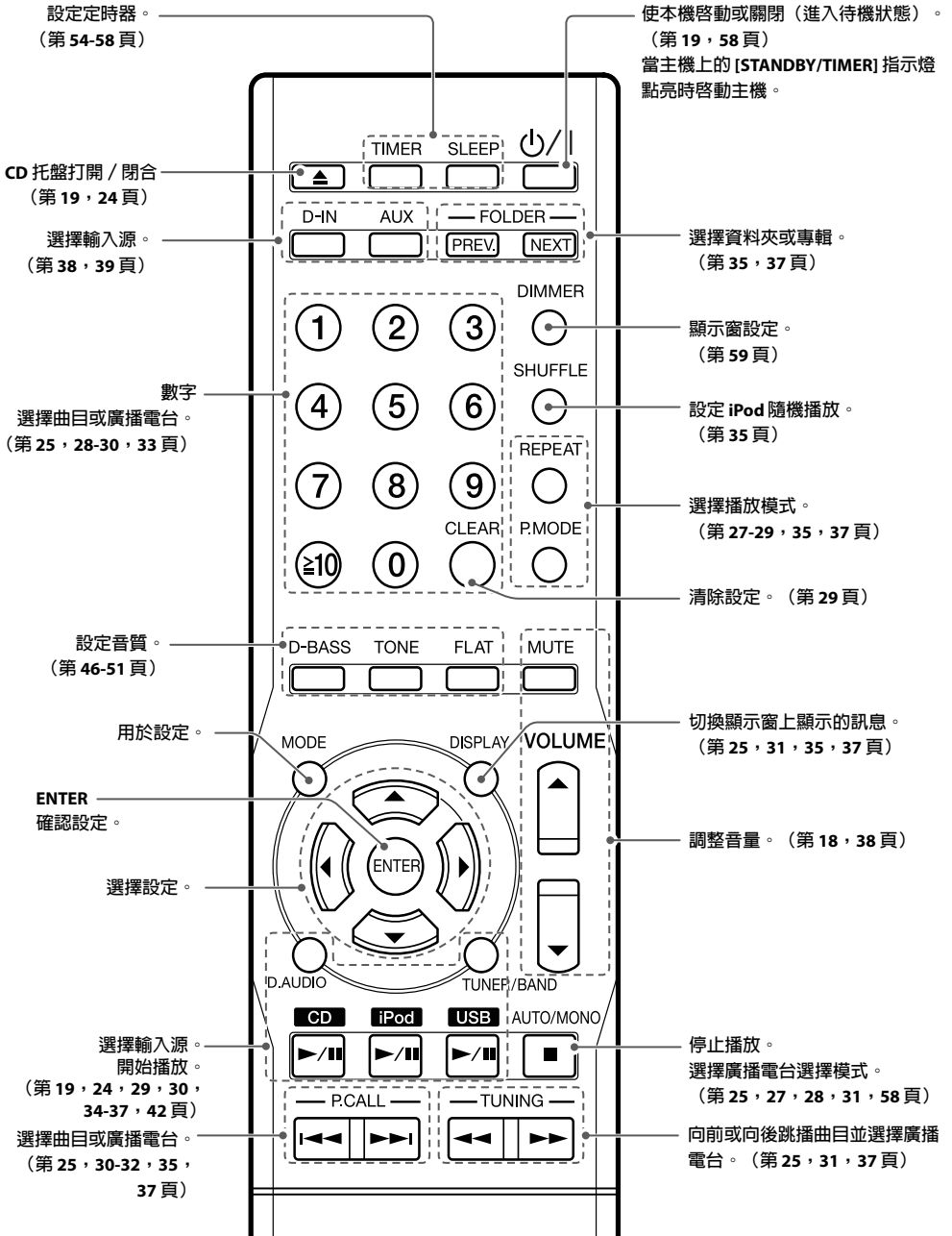

使用遙控器

將主機插入交流電源牆壁插座後，按遙控器上的電源 [⏻/⏻] 鍵啓動本機。本機啓動後，按下您想要使用的功能相對應的按鍵。
使用遙控器時將其對準遙控檢知器。

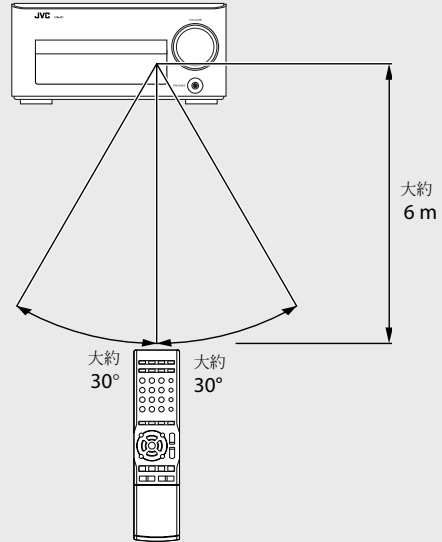

- 如果遙控檢知器受到直射陽光或高頻螢光燈（如反轉式）的直射光照射，則可能無法正常操作。如果遇到此種情況，將本機移到另一個地方，以避免此類故障。

安裝遙控器電池

① 卸下電池蓋。

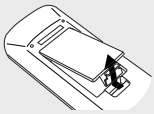

② 裝入隨本機附帶的四號電池。

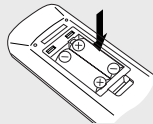

③ 閉合電池蓋。

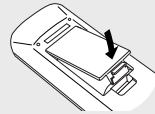

- 裝入電池時確認電池的極性（ \oplus \ominus ）。

- 若遙控器的遙控範圍或效力減低，請同時更換兩節電池。

- 隨本機附帶的電池用於試操作，僅能持續很短的時間。
- 更換電池時，務必裝入 2 節新電池。



廢電池請回收



注意

切勿將電池置於火旁或直射陽光下。這可能導致火災，爆裂或過熱。

本手冊的使用方法

操作步驟

本機可以由遙控器或主機進行控制，而本使用手冊中的解釋說明主要對使用遙控器的操作步驟進行描述。

在操作步驟中
使用的遙控鍵

在操作過程中或
操作後的顯示

- 本使用說明書中出現的顯示可能與實際的顯示有所不同。



CD

此部分解釋說明如何播放 CD。除了正常播放，您也可以使用資料夾播放，隨機播放，重複播放和程序播放。

播放 CD

插入並播放 CD。

- 如果碟片已插入，則只要按 [CD▶/II] 鍵就可以啓動本機並開始播放。

1 按 [▲] 鍵打開 CD 托盤，然後插入 CD。

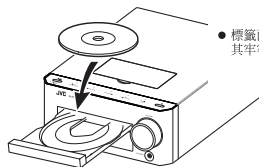

- 標籤面朝上插入碟片，使其牢牢裝在托盤內。

2 按 [▲] 鍵閉合 CD 托盤。

當本機讀取 CD 訊息時“READING”訊息閃爍。

3 按 [CD▶/II] 鍵。



已在托盤中插入 CD。
播放過程中的曲目號碼
當前曲目的已過時間



- 當以下類型的碟片播放時，曲目號碼可能無法正確顯示。
 - 以混合模式錄製的碟片*
 - 以多區段錄製的碟片
 - 以 CD-DA 格式和非音樂數據格式的混合格式錄製的碟片
- * 混合模式結合了 CD-DA 格式和音頻檔案，如 MP3 和 WMA。

操作圖標

-  解釋說明 CD 的操作步驟。
-  解釋說明廣播的操作步驟。
-  解釋說明 iPod 的操作步驟。
-  解釋說明 USB 裝置的操作步驟。
-  解釋說明外接裝置的操作步驟。
-  解釋說明數位播放機的操作步驟。
-  解釋說明如何設定音質。
-  解釋說明如何設定裝置。
-  解釋說明如何對本機進行保養。

主機操作步驟的解釋說明

遙控器操作步驟的解釋說明

可能也有用的相關功能

- 相關訊息
- 支援的音類檔案 → 第 21 頁
 - 音類設定 → 從第 43 頁起

■ iPod 播放過程中的操作
您也可以在 iPod 上執行這些操作。

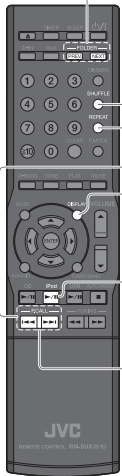

- 播放上一張 / 下一張專輯的曲目**
按 [PREV] 鍵進入上一張專輯，而按 [NEXT] 鍵則進入下一張專輯。
- 設定隨機播放**
按 [SHUFFLE] 鍵。
每次按該鍵，隨機播放的設定進行切換。
- 設定重複播放**
按 [REPEAT] 鍵。
每次按該鍵，重複播放的設定進行切換。
- 向前 / 向後跳播**
按住 [1<<<] 或 [>>>1] 鍵。 按住 [1<<</<<<] 或 [>>>/>>>1] 鍵。
- 切換顯示內容**
按 [DISPLAY] 鍵切換選擇。
"iPod" | 日 / 時鐘
- 暫停和繼續播放**
按 [iPod▶/||] 鍵。 按 [▶/||] 鍵。
- 跳播曲目，向後跳播，跳播至開始處**
- 跳播曲目**
按 [▶▶▶] 鍵。 按 [▶▶▶▶▶] 鍵。
- 跳播至上一首曲目**
連續按 [1<<<] 鍵 2 次或更多次。 連續按 [1<<</<<<] 鍵 2 次或更多次。
- 返回曲目的開始處**
按 [1<<<] 鍵一次。 按 [1<<</<<<] 鍵一次。

基本操作

此部分對使用本機的一些基本操作步驟進行描述，如接收廣播和播放 CD，iPod，USB 裝置，數位播放機的音頻。

著手準備

確認連接。(第 8-11 頁)
使遙控器準備就緒。(第 15 頁)

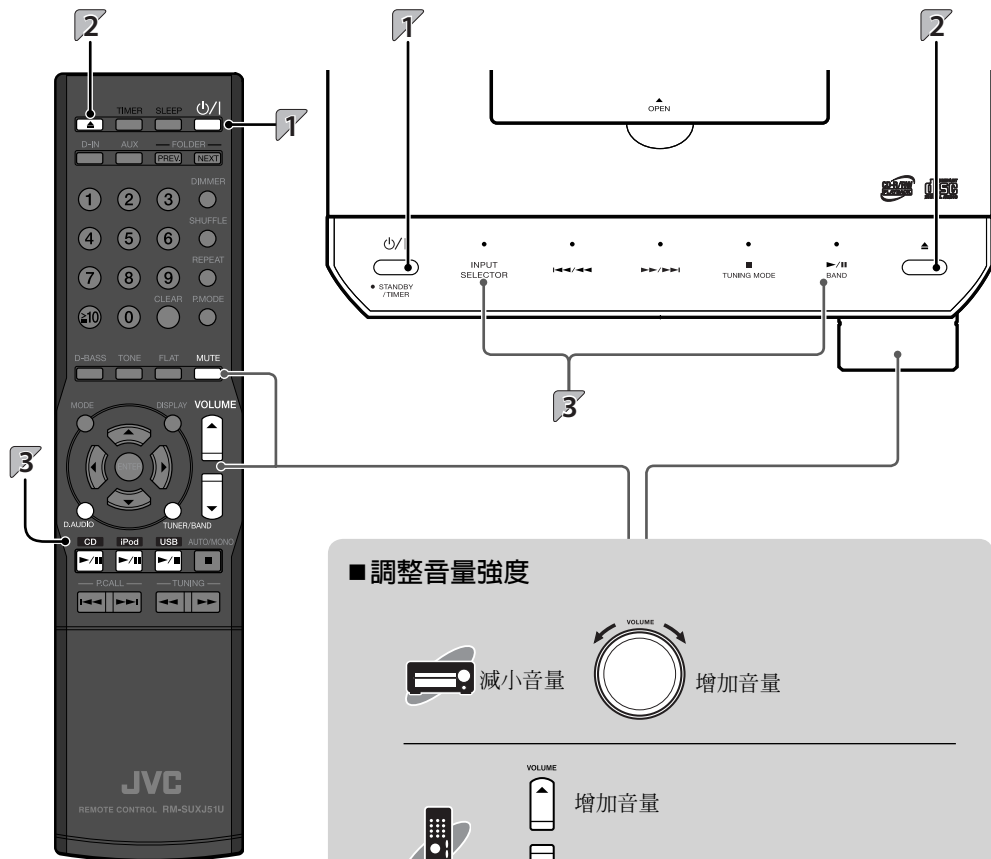

■ 調整音量強度

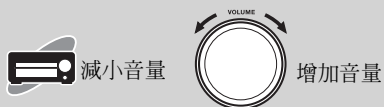

■ 靜音

MUTE



● 再次按該鍵取消靜音。

1

使本機啓動（關閉）。



- 遙控器上的 [D.AUDIO]，[TUNER/BAND]，[CD▶/||]，[iPod▶/||]，[USB▶/||]，[D-IN]，[AUX] 鍵也可以啓動電源。
- 當本機已啓動，按電源 [⏻/|] 鍵可以使本機關閉（進入待機狀態）。

2

插入碟片（當聆聽 CD 時）。

想要使用其他裝置進行播放，進入步驟 3。

打開托盤。

插入 CD。

閉合托盤。



按 [▲] 鍵。

插入 CD，使標籤面朝上。

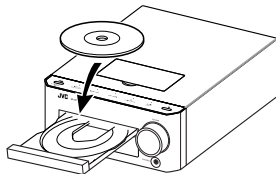

3

開始播放。

對應輸入源按播放 / 暫停播放鍵。關於詳情，參閱 <對應輸入源的操作步驟>（第 23-42 頁）。

INPUT
SELECTOR▶/||
BAND

D.AUDIO

TUNER/BAND



D-IN

AUX

- 您可以選擇您想要的音質。關於詳情，參閱 <音頻設定>（第 43-52 頁）。

重要訊息

支援的媒體

媒體		本使用手冊中的圖標	解釋說明
USB	USB 快閃記憶體		<ul style="list-style-type: none">● 您無法將電腦和 JVC 可攜式攝像機連接至本機的 USB 端子。● 在連接 USB 裝置時受到靜電干擾可能會引起裝置播放不正常。此種情況下，斷開 USB 裝置后再關閉本機。● 連接 USB 電纜時，使用長度短於 1 m 的 USB 2.0 電纜。● 您可以將如 USB 快閃記憶體裝置，硬碟播放機，多媒體讀卡器等 USB 裝置連接至本機。
	與 USB 大量儲存相容的數位播放機		
CD	市售的音樂 CD		<ul style="list-style-type: none">● 您可能無法播放不符合 CD 標準的碟片，如防拷貝 CD。● 在寫入過程中碟片務必被封片。● 根據用於錄製 CD-R 或 CD-RW 碟片的設備或錄音模式以及使用的 CD-R 或 CD-RW 碟片類型，您可能無法在本機上播放碟片。
	以 CD-DA 格式錄製的 CD-R/CD-RW 碟片		
	在 CD-R/CD-RW 碟片上錄製的 MP3/WMA 檔案		

將數據寫入媒體時的注意事項

- 以數據檔模式或 UDF（通用碟片格式）錄製的碟片無法播放。
- 將數據寫入碟片時，務必關閉區段或使碟片封片。如果未關閉區段或未使碟片封片，則碟片可能無法正常播放。
- 根據使用的寫入軟體節目的規格，錄製的資料夾名稱和檔案名稱可能無法正確顯示。
- 開始播放多區段碟片或包含大量資料夾的碟片可能需要比普通碟片更長的時間。
- 如果將音頻檔案和音樂 CD 曲目（CD-DA 格式）寫入相同的碟片，則碟片可能無法正常播放。
- 將音頻檔案寫入碟片前，確認檔案在用於寫入檔案的 PC 上可正常播放。
寫入完成後，確認寫入的檔案可正常播放。
- 在音頻檔案的名稱中使用正確的副檔名（mp3，wma，m4a）。沒有副檔名的檔案無法播放。另外，切勿給非音頻檔案使用音頻副檔名（mp3，wma，m4a）。
關於副檔名的更多訊息，參閱右邊的 <支援的音頻檔案>。
- 在本使用手冊中，MP3，WMA 和 AAC 檔案總稱為“音頻檔案”。

支援的音頻檔案

您可以在本機上播放以下列出的音頻檔案類型（MP3，WMA 和 AAC）。

MP3 檔案 (CD/USB)

檔案格式：

MPEG 1 Audio Layer 3

MPEG 2 Audio Layer 3

MPEG 2.5 (MPEG 2 Audio Layer 3 低取樣率)

副檔名：.mp3

取樣頻率

MPEG 1 Audio Layer 3：32/ 44.1/ 48 kHz

MPEG 2 Audio Layer 3：16/ 22.05/ 24 kHz

MPEG 2.5：8/ 11.025/ 12 kHz

位元率

MPEG 1 Audio Layer 3：32 – 320 kbps

MPEG 2 Audio Layer 3：8 – 160 kbps

MPEG 2.5：8 – 160 kbps

WMA 檔案 (CD/USB)

檔案格式：

與 **Windows Media™ Audio 9** 相容

- 使用 Windows Media™ Player 9 或更新版本中的功能創建的檔案無法播放。

- WMA Professional

- WMA Lossless

- WMA Voice

副檔名：.wma

CD 取樣頻率：22.05/ 32/ 44.1/ 48 kHz

位元率：16 – 320 kbps

USB 取樣頻率：32/ 44.1/ 48 kHz

位元率：5 – 384 kbps

AAC 檔案 (僅 USB)

檔案格式：

MPEG-4 AAC (以 iTunes™ 4.1 至 8.2 創建)

副檔名：.m4a

取樣頻率：

8/ 11.025/ 12/ 16/ 22.05/ 24/ 32/ 44.1/ 48 kHz

位元率：8 – 384 kbps

- 使用 Apple 無損音頻編碼器編碼的檔案無法播放。
- CD-R 或 CD-RW 中包含的 AAC 檔案無法播放。

CD 碟片格式

ISO 9660 Level 1, ISO 9660 Level 2, Joliet, Romeo

限制檔案數

CD 最多檔案 / 資料夾數：共 512 個
最多資料夾數：99 個
每個資料夾的檔案數：511 個

USB **FAT16** 最多根資料夾數：65534 個
最多子資料夾數：512 個
FAT32 最多根資料夾數：65534 個
最多子資料夾數：65536 個

最多可顯示的字母數

CD 檔案名稱：28 個
資料夾名稱：28 個
標籤顯示 (標題 / 專輯 / 藝術家)：31 個
可用 ID3 標籤：1.0/ 1.1/ 2.2/ 2.3

USB 檔案名稱：32 個 (包含副檔名)
資料夾名稱：32 個
標籤顯示 (標題 / 專輯 / 藝術家)：30 個 (ID3 標籤版本 1.x) / 64 個 (ID3 標籤版本 2.x)
可用 ID3 標籤：1.0/ 1.1/ 2.2/ 2.3/ 2.4

- 本機可以顯示包括文字和數字的字母。其他字母類型顯示為星號 (*)。

其他注意事項

- 請注意，即使音頻檔案符合上述標準，由於碟片特性或錄製情況等因素，也可能無法播放。
- 根據編碼軟體節目的規格或用於編碼的設定，播放也可能無法播放。
- DRM (數位版權管理) 檔案無法播放。
- 使用 VBR (可變位元率) 編碼的音頻檔案可能使用不在支援範圍內的位元率。其位元率不在支援範圍內的音頻檔案無法播放。
- 請備份音頻檔案，以備本機使用。使用 USB 裝置時發生的一些情況會導致儲存在 USB 裝置中的內容喪失。請注意，JVC 不對因任何儲存資料的遺失而造成的損失承擔責任。

續接下頁

- “Made for iPod” 表示該電子附件設計用於專門連接至 iPod，經開發者認證，符合 Apple 性能標準。
- Apple 不為該裝置的操作或是否符合安全和監管標準而承擔責任。

- iPod 是 Apple Inc.（蘋果公司）在美國及其他國家註冊的商標。
- Windows Media 是美國和其他國家微軟公司註冊的商標。

保養碟片

保養注意事項

切勿在保養碟片時觸摸其光亮面。

本機上可播放的碟片

本機可以播放 CD（12 cm，8 cm），CD-ROM，CD-R，CD-RW 或 CD-EXTRA 碟片的音頻部分。

CD-ROM/CD-R/CD-RW 碟片的注意事項

如果使用的 CD-ROM，CD-R 或 CD-RW 碟片有印刷標籤面，則該標籤面可能導致碟片黏住而無法從本機取出。為了防止本機故障，切勿使用這樣的碟片。

CD 碟片的注意事項

務必使用帶有  標記的碟片。

沒有該標記的碟片可能無法正常播放。在播放過程中碟片高速旋轉。切勿使用開裂，缺損或極度彎曲的碟片。否則，可能會導致播放機損壞或故障。此外，切勿使用非圓形的碟片，這樣可能會導致故障。

運輸或移動本機的注意事項

運輸或移動本機前，進行以下操作：

- ① 從本機取出 CD 碟片。
- ② 按 [CD▶/III] 鍵並確認 “NO DISC” 訊息在顯示窗上出現。
- ③ 等待幾秒鐘，然後關閉本機。
- ④ 如果仍有其他裝置接上本機，拔開電纜前確認這些裝置均已關閉。

對應輸入源的操作步驟

對應每種輸入源的操作步驟，本章節中給出了解釋說明。關於音質設定和裝置設定（無論輸入源如何）的訊息，參閱“音頻設定”（第 43 頁）和“裝置設定”（第 53 頁）。如果出現錯誤或發生問題，參閱“保養”（第 63 頁）。

CD

- 播放 CD 24
- CD 隨機播放模式 27
- CD 重複播放模式 27
- CD 程序播放模式 28

接收廣播

- 聆聽 FM/AM 廣播 30
- 自動預設電台（AUTO MEMORY） 32
- 手動預設電台（手動預設） 33

iPod

- 播放 iPod 34

USB

- 播放 USB 裝置 36

外接裝置

- 播放外接裝置 38
- 調整外接裝置的輸入強度 39

D.AUDIO

- 播放數位播放機 40
- 調整數位播放機的輸入強度 42





CD

此部分解釋說明如何播放 CD。除了正常播放，您也可以使用資料夾播放，隨機播放，重複播放和程序播放。

播放 CD

插入並播放 CD。

- 如果碟片已插入，則只要按 [CD▶/||] 鍵就可以啓動本機並開始播放。

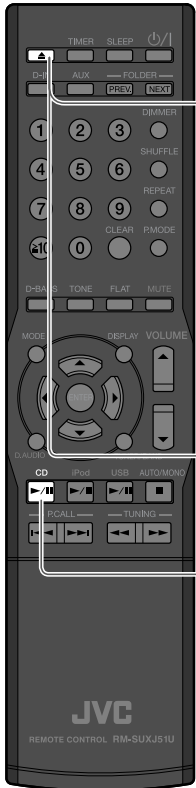

1 按 [▲] 鍵打開 CD 托盤，然後插入 CD。

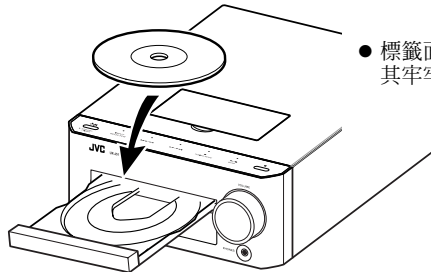

- 標籤面朝上插入碟片，使其牢牢裝在托盤內。

2 按 [▲] 鍵閉合 CD 托盤。
當本機讀取 CD 訊息時“READING”訊息閃爍。

3 按 [CD▶/||] 鍵。



已在托盤中插入 CD。

播放過程中的曲目號碼

當前曲目的已過時間



- 當以下類型的碟片播放時，曲目號碼可能無法正確顯示。
 - 以混合模式錄製的碟片
 - 以多區段錄製的碟片
 - 以 CD-DA 格式和非音樂數據格式的混合格式錄製的碟片
- * 混合模式結合了 CD-DA 格式和音頻檔案，如 MP3 和 WMA。

■ CD 播放過程中的操作

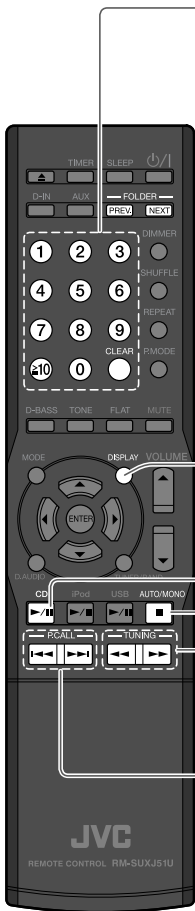

指定一個曲目號碼

想要播放第 3 首曲目，按 [3] 鍵。
 想要播放第 17 首曲目，按 [≥10]，[1] 鍵，然後按 [7] 鍵。
 想要播放第 123 首曲目，按 [≥10]，[≥10]，[1]，[2] 鍵，然後按 [3] 鍵。

切換顯示內容

按 [DISPLAY] 鍵。每次按該鍵，模式按如下所示進行切換。
 以市售音樂 CD/CD-DA 格式錄製的 CD-R/CD-RW 碟片



包含 MP3/WMA 檔案的 CD-R/CD-RW 碟片



暫停和繼續播放

按 [CD▶/||] 鍵。

停止播放

按 [■] 鍵。

向前 / 向後跳播

按住 [◀◀] 鍵或 [▶▶] 鍵。

跳播曲目, 向後跳播, 跳播至開始處

想要跳播至下一首曲目：按 [▶▶|] 鍵。
 想要返回上一首曲目：連續按 [|◀◀] 鍵兩次或更多次。
 想要返回曲目的開始處：按 [|◀◀] 鍵一次。



MP3/WMA

- 當您按 [■] 鍵停止播放時，正在播放的曲目被儲存，按 [CD▶/||] 鍵可以從該曲目的開始處重新播放。（記憶播放功能）
- 即使在播放過程中切換至另一個輸入源，記憶播放功能也有效。
- 若想要播放下一個資料夾中的曲目，按 [NEXT] 鍵，若想要播放上一個資料夾中的曲目，則按 [PREV.] 鍵。



■ 資料夾和曲目檔案的播放順序

MP3/WMA

當您播放錄製了音頻檔案的碟片時，如圖表所示，碟片上的曲目按順序播放，先開始播放 ROOT 資料夾中的檔案。

資料夾結構示樣

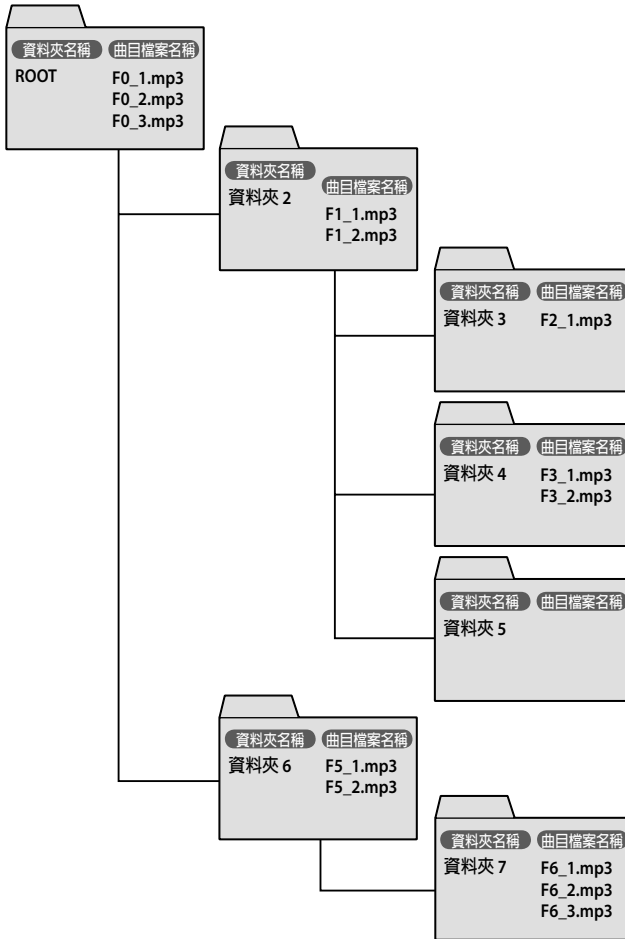

■ 曲目檔案的播放順序

- 曲目 1..... F0_1.mp3
- 曲目 2..... F0_2.mp3
- 曲目 3..... F0_3.mp3
- 曲目 4..... F1_1.mp3
- 曲目 5..... F1_2.mp3
- 曲目 6..... F2_1.mp3
- 曲目 7..... F3_1.mp3
- 曲目 8..... F3_2.mp3
- 曲目 9..... F5_1.mp3
- 曲目 10..... F5_2.mp3
- 曲目 11..... F6_1.mp3
- 曲目 12..... F6_2.mp3
- 曲目 13..... F6_3.mp3



- 無法選擇不包含任何曲目的資料夾。
- 音頻檔案按其錄製在 CD 上的順序進行播放。將檔案錄入碟片前，您可以在每個資料夾和檔案名稱的開頭加上數字“01”至“99”，以此來指定播放順序。

- 支援的音頻檔案 → 第 21 頁
- 音頻設定 → 從第 43 頁起

CD 隨機播放模式

該模式可以按任意順序播放 CD 或資料夾中的曲目。

- 如果 CD 已在播放，則按 [■] 鍵停止播放。

1 按 [P.MODE] 鍵選擇隨機播放模式。

- 每次按該鍵，模式按如下所示進行切換。



■ 如何取消隨機播放模式

按 [■] 鍵停止播放，然後按 [P.MODE] 鍵使 “☒” 圖標不再顯示。

2 按 [CD▶/||] 鍵開始播放。



- 按 [I◀◀] 鍵向後跳播至正在播放的曲目開始處。

CD 重複播放模式

該模式可以重複播放 CD 上的曲目。

1 按 [CD▶/||] 鍵播放您想要重複播放的曲目。

2 按 [REPEAT] 鍵開始重複播放。

- 每次按該鍵，模式按如下所示進行切換。



■ 如何取消重複播放模式

按 [REPEAT] 鍵使 “☺” 圖標不再顯示。



- 如果在程序播放過程中按 [REPEAT] 鍵，則 “☺” 圖標和 “PGM” 字樣在顯示窗上點亮，且所選曲目開始重複播放。
- 如果在隨機播放過程中按 [REPEAT] 鍵啟動所有曲目重複播放模式，則 “☺” 和 “☒” 圖標在顯示窗上點亮，且當前的隨機播放順序一旦結束，則接著以不同的順序再開始隨機播放。



CD 程序播放模式

您最多可以選擇 50 首曲目並按您想要的順序進行播放。

- 按 [CD▶/■] 鍵將輸入源切換為 CD。當您切換輸入源時播放開始，請按 [■] 鍵停止播放。
- 如果 CD 已在播放，則按 [■] 鍵停止播放。

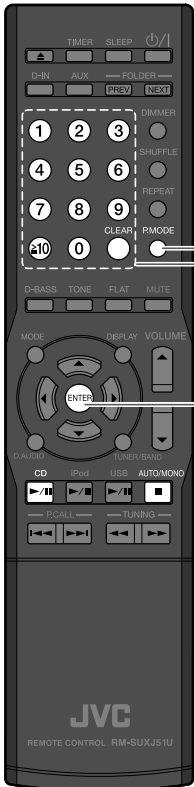

1 按 [P.MODE] 鍵選擇程序播放模式。

- 每次按該鍵，模式按如下所示進行切換。



2 MP3/WMA

使用數字鍵選擇用於程序播放的資料夾。

想要播放資料夾 3，按 [3] 鍵。
 想要播放資料夾 17，按 [≥10]，[1] 鍵，然後按 [7] 鍵。
 想要播放資料夾 123，按 [≥10]，[≥10]，[1]，[2] 鍵，然後按 [3] 鍵。

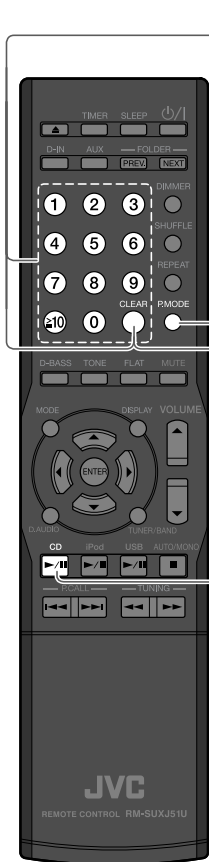

3 使用數字鍵選擇您想要聆聽的曲目或檔案。

CD

P01+T10

當選擇曲目 10 作為程序曲目 1 時。

MP3/WMA

P01+ 50 005

當選擇檔案號碼 5 時。



4 想要選擇兩首或更多曲目，重複步驟 3（若曲目為 **MP3/WMA**，則重複步驟 2 和 3）。

- 您最多可以選擇 50 首曲目進行播放。如果您嘗試選擇更多曲目，則“PGM FULL”訊息在顯示窗上出現。

5 按 [CD▶/||] 鍵開始播放。

■ 如何取消程序播放模式

停止播放並按 [P.MODE] 鍵使“PGM”字樣不再顯示。

■ 如何從程序中刪除曲目

停止播放並按 [CLEAR] 鍵。每次按該鍵，上一次編排的曲目被清除。按住 [CLEAR] 鍵清除程序中的所有曲目。

■ 如何在程序末尾增加曲目

如果已在播放 CD，則停止播放並操作步驟 3（若播放的是 **MP3/WMA**，則操作步驟 2 和 3）。



- 如果您關閉本機或取出設定了程序播放的 CD，則已指定程序的訊息被清除。



接收廣播

此部分解釋說明如何收聽 FM/AM 廣播並設定廣播電台。

收聽 FM/AM 廣播

- 只要按 [TUNER/BAND] 鍵就可以啓動本機，可讓您收聽廣播。

1 按 [TUNER/BAND] 鍵選擇 “FM” 或 “AM” 。
每次按該鍵，波段在 “FM” 和 “AM” 之間切換。

2 選擇一個電台。

選擇預設電台（調出預設）

選擇一個預設電台。

- 關於預設的更多訊息，參閱第 32 和第 33 頁。

■ 使用 [P.CALL] 鍵進行選擇。

想要顯示下一個儲存的電台：按 [◀◀] 或 [▶▶] 鍵。

想要以 0.5 秒左右的間隔將儲存的電台快速收聽一遍：按住 [◀◀] 或 [▶▶] 鍵。

■ 使用數字鍵進行選擇

想要選擇 P3，按 [3] 鍵。

想要選擇 P17，按 [≧10]，[1] 和 [7] 鍵。

如何選擇 AM 調諧器的間隔

- 1 按 [MODE] 鍵。
- 2 使用 [◀] 或 [▶] 鍵選擇 “AM 9k / 10k” 並按 [ENTER] 鍵。
- 3 按 [▲] 或 [▼] 鍵選擇 AM 調諧器的間隔。

AM STEP 9k



AM STEP 10k

- 4 按 [ENTER] 鍵進行設定。



- 如果切換 “AM 9k / 10k” 設定，先前的預設電台將被清除。

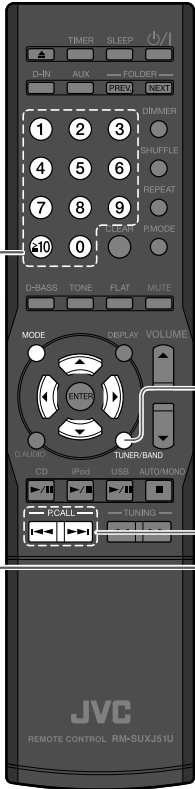

- 自動預設電台 (AUTO MEMORY) → 第 32 頁
- 手動預設電台 (手動預設) → 第 33 頁
- 音頻設定 → 從第 43 頁起

選擇沒有預設的電台 (自動 / 手動接收)

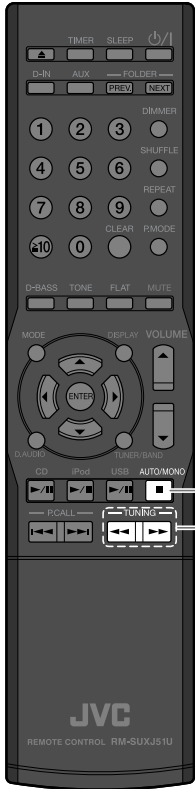

1 選擇自動接收或手動接收。



[AUTO/MONO] 鍵。



按 [TUNING MODE] 鍵。

每次按該鍵，模式按如下所示進行切換。

AUTO 點亮

自動接收
(當接收效果良好時選擇該模式。)

AUTO 未點亮

手動接收
(當接收效果不佳時選擇該模式。)

2 選擇一個電台。



按 [TUNING <=>] 鍵。



按 [◀◀/▶▶] 或 [◀/▶] 鍵。

當接收電台時，“TUNED”字樣在顯示窗上點亮。如果您在接收立體聲信號，則“ST.”字樣也會點亮。

■ 使用自動接收

每次按該鍵，廣播自動接收下一個電台。重複該步驟，直到接收到您喜愛的電台。

■ 使用手動接收

按該鍵直到接收到所需的電台或獲得所需的頻率。



- 自動 / 手動接收的過程中沒有聲訊。
- 自動接收提供立體聲接收效果，而手動接收提供單聲道接收效果。
- 每次按 [DISPLAY] 鍵，顯示按如下所示進行切換。

FM / AM :

預設號碼 → 日 / 時鐘

自動預設電台 (AUTO MEMORY)

- 最多可以在本機上預設 40 個電台。

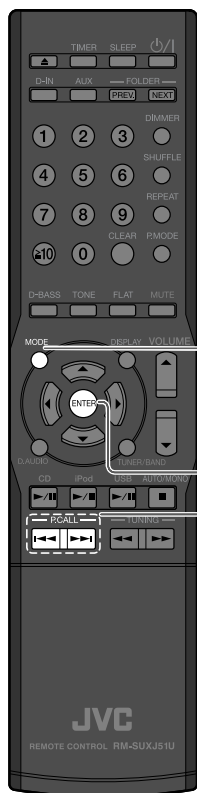

1 按 [MODE] 鍵。

2 選擇 “AUTO MEMORY”。

按 [◀◀] 或 [▶▶] 鍵。

AUTO MEMORY

- “AUTO MEMORY” 字樣在顯示窗上閃爍，且可接收廣播電台自動預設。
- 預設頻率稍後可重新寫入。

▼
按 [ENTER] 鍵。



- 無法使用 AUTO MEMORY 預設的廣播電台應使用手動預設。(第 33 頁)

手動預設電台（手動預設）

使用該操作步驟為正在收聽的電台預設一個號碼。如果所選的預設號碼已指定了電台，則已在的電台被新電台覆蓋。

- 您最多可以預設 40 個 FM 和 AM 電台。

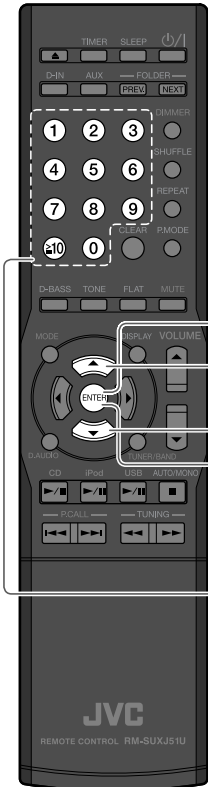

1 接收您想要預設的電台，然後按 [ENTER] 鍵。

使用自動接收或手動接收來接收所需的電台。（第 31 頁）

FM 88.00 MHz

預設號碼閃爍。

2 選擇所需的預設號碼（P01 至 P40）。

- 使用 [▲] 或 [▼] 鍵進行選擇。

- 使用數字鍵進行選擇

想要選擇 P3，按 [3] 鍵。

想要選擇 P17，按 [≧10]，[1] 和 [7] 鍵。

當前所選的預設號碼閃爍。

25 FM 88.00 MHz

- 如果所選的預設號碼已指定了電台，則已在的電台被新電台覆蓋。

3 按 [ENTER] 鍵。

25 FM 88.00 MHz



iPod

此部分解釋說明如何連接和播放 Apple iPod。

播放 iPod

使用該操作步驟將 iPod 連接至本機進行播放。

- 另參閱隨 iPod 附帶的使用說明書。
- 將 iPod 軟體節目更新至最新版本。
- 關於更新 iPod 的詳情，在蘋果公司網站 <<http://www.apple.com>> 查看。
- JVC 不保證 2009 年 4 月份之後推出的 iPod 與本機相容。
- JVC 不對使用本產品時 iPod 中任何資料的遺失或損壞承擔責任。

支援的 iPod 型號（到 2009 年 9 月份為止）

- iPod classic
- iPod nano 第 2 代
- iPod nano 第 3 代
- iPod nano 第 4 代
- iPod nano 第 5 代
- iPod touch
- iPod touch 第 2 代和 09 年秋季款

1 當本機處於待機狀態時，打開主機上的蓋板，然後將 iPod 連接至 iPod 連接器。

- 如果 iPod 裝在套子，盒子內，或與其他附件連接在一起，您無法將其連接至本機。務必將其取出。
- 不使用托座轉換器而將 iPod 連接至本機可能會損傷或損壞連接器。務必使用托座轉換器。（第 10 頁）
- 連接 / 拔開 iPod 時使其與托座轉換器垂直。
- iPod 一經接上就會充電。

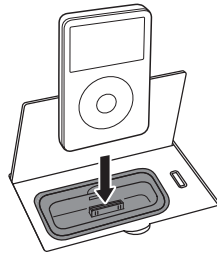

2 按 [iPod▶/||] 鍵開始播放。

- 只要按 [iPod▶/||] 鍵就可以啓動本機並開始播放。

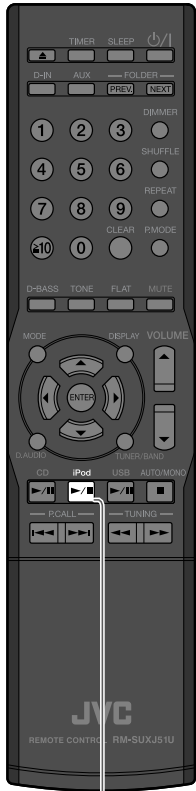

相關
訊息

- 支援的音頻檔案 → 第 21 頁
- 音頻設定 → 從第 43 頁起

■ iPod 播放過程中的操作

您也可以*在 iPod 上執行這些操作。*



播放上一張 / 下一張專輯的曲目

按 [PREV.] 鍵進入上一張專輯，而按 [NEXT] 鍵則進入下一張專輯。

設定隨機播放

按 [SHUFFLE] 鍵。
每次按該鍵，隨機播放的設定進行切換。

設定重複播放

按 [REPEAT] 鍵。
每次按該鍵，重複播放的設定進行切換。

向前 / 向後跳播

按住 [◀◀◀] 或 [▶▶▶] 鍵。

按住 [◀◀◀/◀◀◀] 或 [▶▶▶/▶▶▶] 鍵。

切換顯示內容

按 [DISPLAY] 鍵切換選擇。

“iPod” ▶ 日 / 時鐘

暫停和繼續播放

按 [iPod▶/||] 鍵。

按 [▶/||] 鍵。

跳播曲目，向後跳播，跳播至開始處

跳播曲目

按 [▶▶▶] 鍵。

按 [▶▶▶/▶▶▶] 鍵。

跳播至上一首曲目

連續按 [◀◀◀] 鍵 2 次或更多次。

連續按 [◀◀◀/◀◀◀] 鍵 2 次或更多次。

返回曲目的開始處

按 [◀◀◀] 鍵一次。

按 [◀◀◀/◀◀◀] 鍵一次。

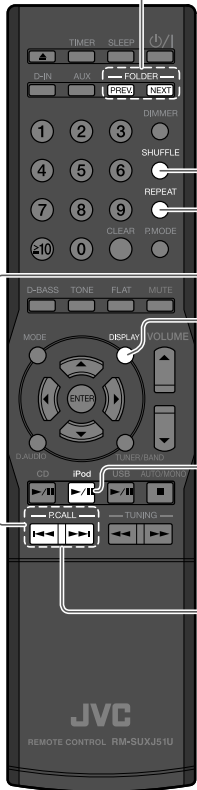



USB

此部分解釋說明如何連接 USB 快閃記憶體或與 USB 大量儲存相容的數位播放機（“USB 裝置”），並播放該裝置上的音頻檔案。

播放 USB 裝置

將 USB 快閃記憶體或與 USB 大量儲存相容的數位播放機連接至 USB 端口，並播放該裝置上的音頻檔案。

- 另參閱隨所連 USB 裝置附帶的使用說明書。
- 支援的檔案
 - AAC
 - MP3
 - WMA

關於詳情，參閱“支援的音頻檔案”。（第 21 頁）

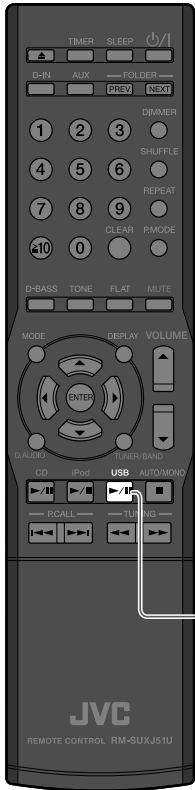

- 1 打開主機上的蓋板，然後將 USB 裝置連接至 [USB] 端口。

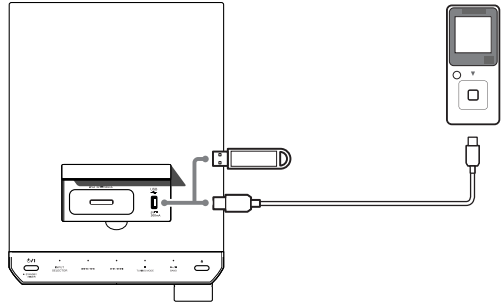

- 2 按 [USB▶/||] 鍵開始播放。
 - 只要按 [USB▶/||] 鍵就可以啟動本機並開始播放。
 - 搜尋到資料夾或檔案後，播放從號碼最小的檔案開始。當接上的裝置有多個資料夾或檔案時，關於其播放順序的訊息，參閱第 26 頁。



- 如果沒有找到可播放檔案，播放不會開始。
- 當在 HDD 音頻播放機上繼續播放時，由於 HDD 的特定工作機制，可能會發生跳音。

相關
訊息

- 支援的音頻檔案 → 第 21 頁
- 音頻設定 → 從第 43 頁起

■ USB 裝置播放過程中的
操作

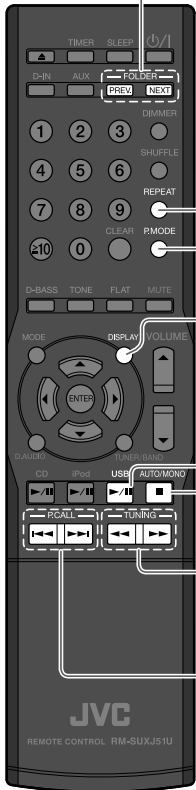

播放上一個 / 下一個資料夾的曲目

想要進入上一個資料夾，按 [PREV.] 鍵。
想要進入下一個資料夾，按 [NEXT] 鍵。

- 這些功能可能不適用於某些 USB 裝置。

重複播放模式

按 [REPEAT] 鍵切換選擇。

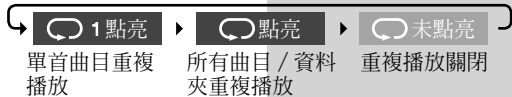

選擇資料夾播放模式

按 [■] 鍵，然後按 [P.MODE] 鍵切換選擇。



切換顯示內容

按 [DISPLAY] 鍵切換選擇。

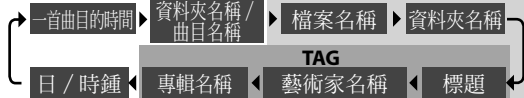

暫停和繼續播放

按 [USB▶/||] 鍵。 按 [▶/||] 鍵。

停止播放

按 [■] 鍵。 按 [■] 鍵。

向前 / 向後跳播

按 [◀◀] 或 [▶▶] 鍵。 按 [◀◀/▶▶] 或 [▶▶/▶▶] 鍵。

跳播曲目，向後跳播，跳播至開始處

跳播曲目	
按 [▶▶] 鍵。	按 [▶▶/▶▶] 鍵。
跳播至上一首曲目	
連續按 [◀◀] 鍵 2 次或更多次。	連續按 [◀◀/◀◀] 鍵 2 次或更多次。
返回曲目的開始處	
按 [◀◀] 鍵一次。	按 [◀◀/◀◀] 鍵一次。





外接裝置

此部分解釋說明如何將外接裝置連接至本機並播放曲目。

播放外接裝置

按 <連接其他附件（市售裝置）>（第 11 頁）中所述將外接裝置連接至本機。

- 當連接外接裝置時，務必先關閉本機和外接裝置。
- 另參閱隨接上的外接裝置附帶的使用說明書。

1 當播放接上 [DIGITAL IN (OPTICAL)] 端子的裝置時按 [D-IN] 鍵，而播放接上 [AUX IN] 端子的裝置時按 [AUX] 鍵。

- 當選擇了數位裝置時，輸入信號的取樣頻率顯示。
- 本機將播放 PCM（32，44.1，48，88.2，96 kHz）數位信號。



2 在接上的外接裝置上開始播放。

- 在接上的外接裝置上執行所需的操作使播放開始。

3 調整音量強度。

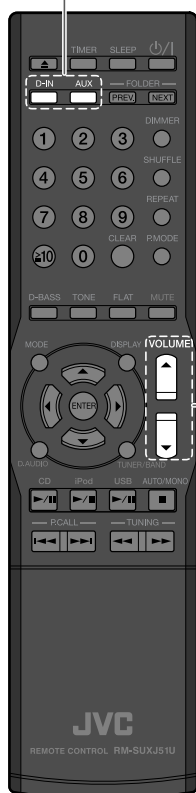

相關
訊息

- 連接其他附件（市售裝置）→ 第 11 頁
- 音頻設定 → 從第 43 頁起

調整外接裝置的輸入強度

使用以下操作步驟為接上 [AUX IN] 端子的外接裝置調整輸入強度。
當使用同一音量設定而外接裝置的音量明顯高於或低於其他輸入源時
請使用該設定。

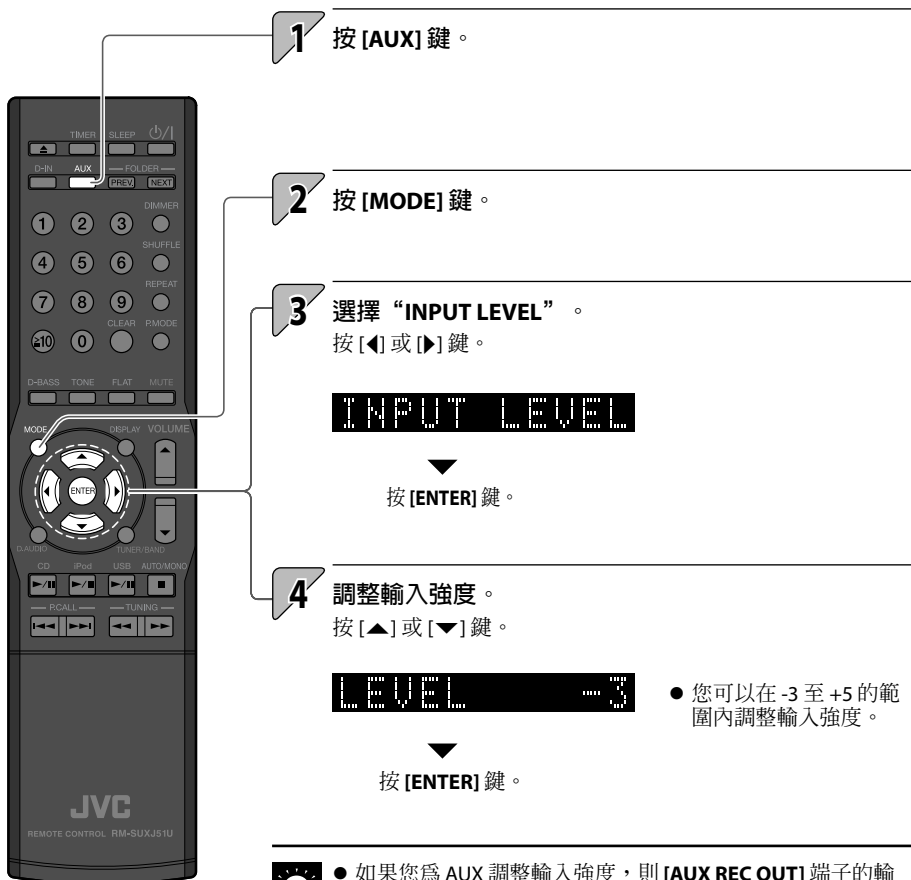

- 1 按 [AUX] 鍵。
- 2 按 [MODE] 鍵。
- 3 選擇 “INPUT LEVEL” 。
按 [◀] 或 [▶] 鍵。
按 [ENTER] 鍵。
- 4 調整輸入強度。
按 [▲] 或 [▼] 鍵。
按 [ENTER] 鍵。

● 您可以在 -3 至 +5 的範圍內調整輸入強度。

● 如果您為 AUX 調整輸入強度，則 [AUX REC OUT] 端子的輸出強度也將發生變化。





D.AUDIO

您可以將數位播放機連接至本機並使用該播放機播放曲目。

播放數位播放機

使用該操作步驟將數位播放機連接至本機並播放曲目。

- 務必在連接數位播放機前關閉本機和數位播放機。
- 另參閱隨所連數位播放機附帶的使用說明書。

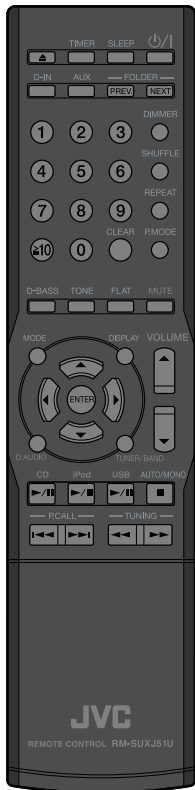

1 將數位播放機連接至主機後面板上的 [D.AUDIO IN] 端子。

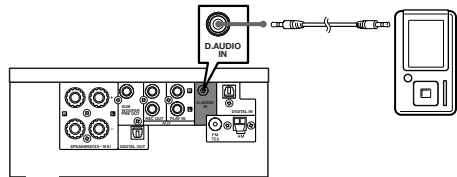

2 啓動數位播放機。

相關
資訊

- 調整數位播放機的輸入強度 → 第 42 頁
- 音頻設定 → 從第 43 頁起

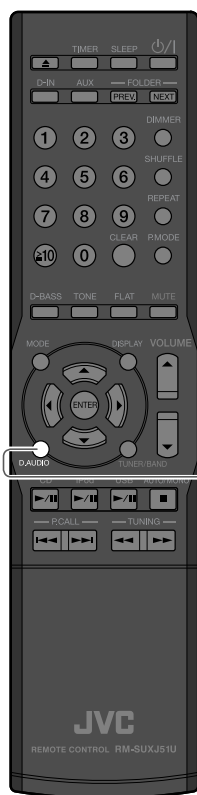

3

在接上的外接裝置上開始播放。

- 在接上的外接裝置上執行所需的操作使播放開始。





- 當您用完數位播放機時，從 [D.AUDIO IN] 端子拔開播放機的連接電纜。

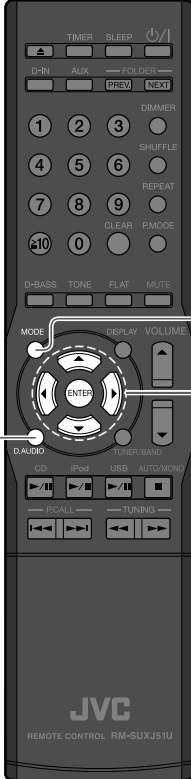

調整數位播放機的輸入強度

使用以下操作步驟為接上 [D.AUDIO IN] 端子的外接裝置調整輸入強度。當使用同一音量設定而外接裝置的音量明顯高於或低於其他輸入源時請使用該設定。



- 1 按 [D.AUDIO] 鍵。
- 2 按 [MODE] 鍵。
- 3 選擇 “INPUT LEVEL” 。
按 [◀] 或 [▶] 鍵。

 按 [ENTER] 鍵。
- 4 調整輸入強度。
按 [▲] 或 [▼] 鍵。

 按 [ENTER] 鍵。

● 您可以在 -3 至 +5 的範圍內調整輸入強度。



- 如果您為 D.AUDIO 調整輸入強度，則 [AUX REC OUT] 端子的輸出強度也將發生變化。

音頻設定

使用本章節的操作步驟為立體聲系統選擇音質設定。
您可以使用本機的音質功能根據您的偏好設定聲訊。

CONEQ (聲音等化器)

- 選擇適合空間環境的音效 44

數位信號處理器

- 調整超低音 (D-BASS) 46
- 調整強度範圍 (TONE) 47
- 停用 D-BASS, TONE 效果 (FLAT) 51

BALANCE

- 調整揚聲器音量平衡 52



CONEQ (聲音等化器)

您可以使用聲音等化器 (CONEQ) 的數位聲音補正技術選擇一種適合聆聽環境的音效。

選擇適合空間環境的音效

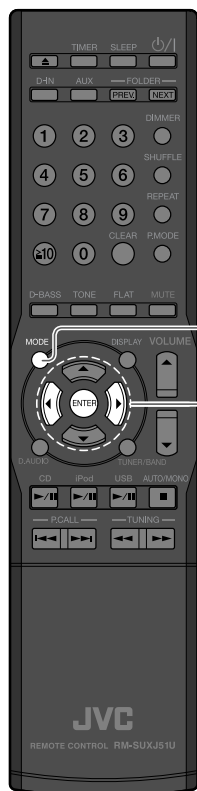

1 按 [MODE] 鍵。

2 選擇 “CONEQ SET” 。

按 [◀] 或 [▶] 鍵。



按 [ENTER] 鍵。

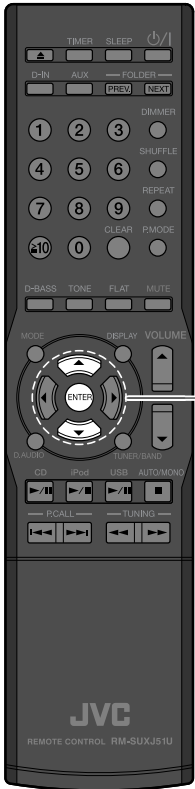

3 選擇一個 CONEQ 號碼。

按 [▲] 或 [▼] 鍵。

顯示窗按如下所示進行切換。

MODE 3 適合容易產生迴音的空間 (鋪設了水泥和地板等很多硬質材料的空間)



MODE 2 適合不易產生迴音的空間 (鋪設了地毯等很多吸音材料的空間)



MODE 1 適合一般聲音環境的空間



按 [ENTER] 鍵。



數位信號處理器

本機具有數位信號處理器（DSP），可讓您調整超低音效和低，中，高音的強度。
該功能的更多詳細設定可讓您根據您的偏好調整聲訊。

調整超低音（D-BASS）

該功能可讓您根據您的偏好調整超低音效。

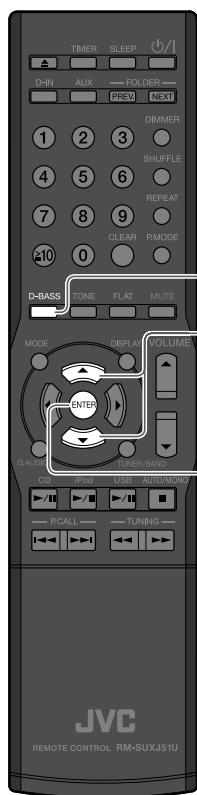

1 按 [D-BASS] 鍵。

2 按 [▲] 或 [▼] 鍵調整強度。



- 當 “D-BASS” 字樣在顯示窗上閃爍時，您可以在 0 至 10 的範圍內調整強度。數字越大，超低音效越顯著。

- 設定過程中 “D-BASS” 字樣閃爍。

3 按 [ENTER] 鍵。

- 如果設定強度 1 或更高強度，“D-BASS” 字樣點亮。

調整強度範圍 (TONE)

您可以根據您的偏好調整低，中，高音 (TONE)。

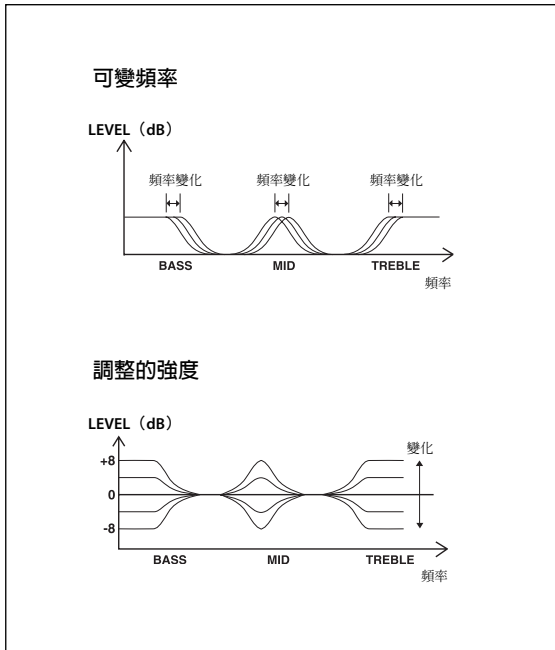

續接下頁

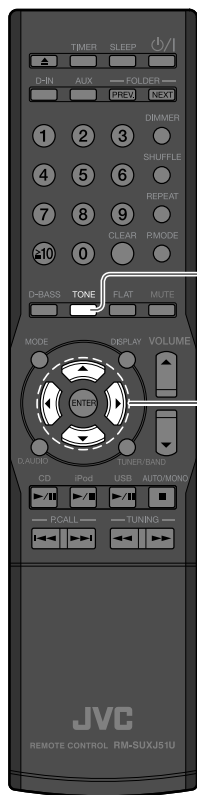

1 按 [TONE] 鍵，然後從強度範圍（BASS：低音，MID：中音，TREBLE：高音）中選擇 [BASS]。

2 按 [◀] 或 [▶] 鍵選擇低音（BASS）的頻率（低：100Hz，中：150Hz 或高：200Hz）。



3 按 [▲] 或 [▼] 鍵調整低音（BASS）強度。



● 設定過程中“TONE”字樣閃爍。當“TONE”字樣閃爍時，您可以在 -8 至 +8 的範圍內調整強度。

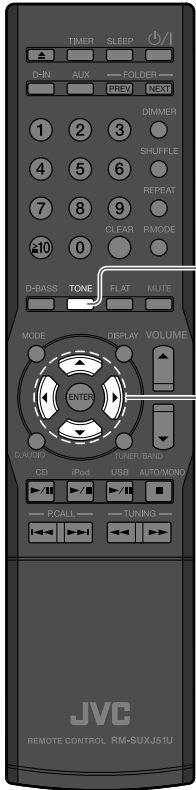

4 按 [TONE] 鍵。

5 按 [◀] 或 [▶] 鍵選擇中音 (MID) 的頻率 (低：1kHz，中：2kHz 或高：3kHz)。

FREQ 2kHz

6 按 [▲] 或 [▼] 鍵調整中音 (MID) 強度。

MID +3

- 設定過程中“TONE”字樣閃爍。當“TONE”字樣閃爍時，您可以在 -8 至 +8 的範圍內調整強度。



續接下頁

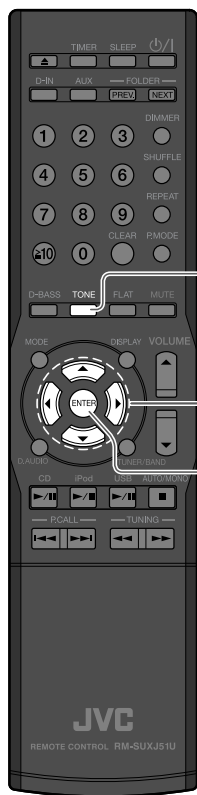

7 按 [TONE] 鍵。

8 按 [◀] 或 [▶] 鍵選擇高音 (TREBLD) 的頻率 (低: 5kHz, 中: 7kHz 或高: 10kHz)。



9 按 [▲] 或 [▼] 鍵調整高音 (TREBLE) 強度。



- 設定過程中“TONE”字樣閃爍。當“TONE”字樣閃爍時，您可以在 -8 至 +8 的範圍內調整強度。

10 按 [ENTER] 鍵。

- 如果設定除 0 以外的強度，則“TONE”字樣顯示。



- 如果您不需要調整其他強度範圍，在完成想要的強度範圍調整後按 [ENTER] 鍵結束設定。

停用 D-BASS , TONE 效果 (FLAT)

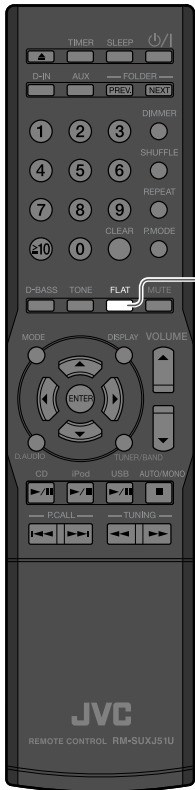

1 按 [FLAT] 鍵。



- “D-BASS” 和 “TONE” 強度設定為 0。



BALANCE

使用該操作步驟調整左置和右置揚聲器的音量平衡。

調整揚聲器音量平衡

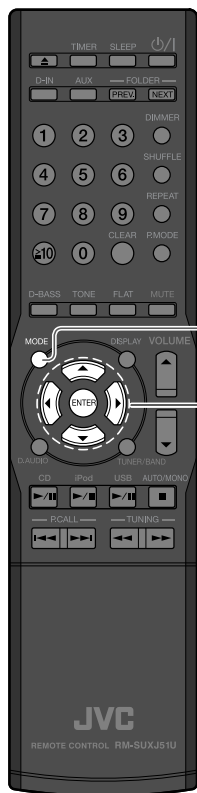

1 按 [MODE] 鍵。

2 選擇 “BALANCE” 。
按 [◀] 或 [▶] 鍵。

BALANCE

按 [ENTER] 鍵。

3 調整平衡。
按 [▲] 或 [▼] 鍵。

L + IIII R

按 [ENTER] 鍵。

裝置設定

對於基本的計時設定，以及定時器，顯示窗和提供本產品更多用法的其他功能的設定，本章節中給出了解釋說明。

設定定時器

- 設定睡眠定時器 (SLEEP) 54
- 設定程序定時器 (TIMER SET) 55

顯示窗設定

- 設定顯示窗的亮度 (DIMMER) 59
- 啓動 / 關閉螢幕保護程式 59

設定系統時鐘60

自動節電功能 (A.P.S.)61

設定電源62



設定定時器

睡眠定時器在設定的時間間隔後自動關閉本機，而程序定時器則在指定的時間開始播放。

設定睡眠定時器 (SLEEP)

該功能可以在設定的時間間隔後自動關閉本機。您可以按 10 分鐘的增量來設定 10 至 90 分鐘的時間間隔。

1 按 [SLEEP] 鍵。

每次按該鍵，時間間隔增加 10 分鐘。

90 分鐘後的下一個設定為關閉定時器。

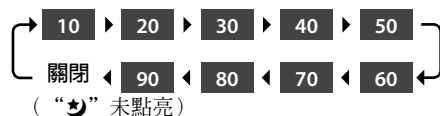

睡眠定時器啟動



- 當睡眠定時器運行時，您可以按 [SLEEP] 鍵查看剩餘時間。

■ 如何取消睡眠定時器

按電源 [⏻/|] 鍵使本機關閉（進入待機狀態）或按 [SLEEP] 鍵關閉“未點亮”。



設定程序定時器 (TIMER SET)

該功能可讓您使用定時器在指定的時間自動開始播放。您可以同時設定兩個定時器 (PROG. 1 和 PROG. 2)。您可以播放廣播, CD, iPod, USB 裝置或外接裝置 (Digital In 和 Aux In)。

- 執行該操作步驟前將系統時鐘設定為正確的時間。(第 60 頁)
- 確認 PROG. 1 和 PROG. 2 的時間至少有 1 分鐘的差異, 以確定這兩者的操作不會重疊。

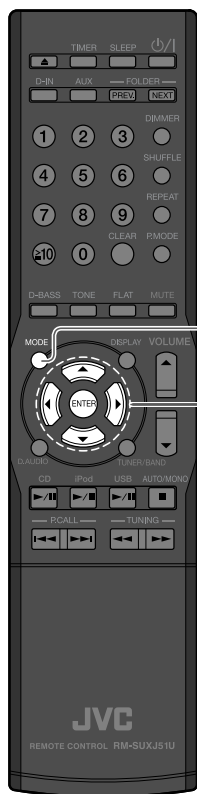

1 按 [MODE] 鍵。

2 選擇 “TIMER SET”。

按 [◀] 或 [▶] 鍵。

TIMER SET

按 [ENTER] 鍵。

3 選擇 “PROG. 1” 或 “PROG 2”。

按 [▲] 或 [▼] 鍵。

PROG. 1 SET

按 [ENTER] 鍵。

4 選擇 “ON” 或 “OFF”。

按 [▲] 或 [▼] 鍵。

PROG. 1 ON

PROG. 1 OFF

按 [ENTER] 鍵。

- 選擇 “OFF” 完成該操作步驟並恢復初始顯示。

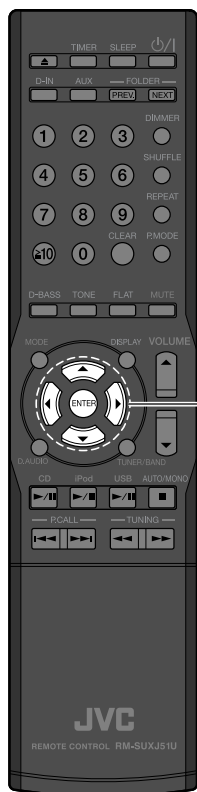

5 選擇程序定時器的運行日（或幾個運行日）。

按 [▲] 或 [▼] 鍵。

每次按該鍵，模式按如下所示進行切換。



按 [ENTER] 鍵。

- 如果您選擇了“EVERYDAY”，“MON-FRI”，“TUE-SAT”或“SAT-SUN”，進入步驟 7。

6 選擇“EVERY WEEK”或“ONETIME”。

按 [▲] 或 [▼] 鍵。

EVERY WEEK ● 定時器每週運行。

ONETIME ● 指定的定時器僅運行一次。

按 [ENTER] 鍵。

7 選擇“ON”（開始時間）設定。

使用 [▲] 或 [▼] 鍵設定“小時”。

ON 9:00 ● “小時”字樣閃爍。
▶ 按 [ENTER] 鍵。

使用 [▲] 或 [▼] 鍵設定“分鐘”。

ON 9:15 ● “分鐘”字樣閃爍。
▶ 按 [ENTER] 鍵。

8 選擇“OFF”（關閉時間）設定。

使用 [▲] 或 [▼] 鍵設定“小時”。

OFF 11:00 ● “小時”字樣閃爍。
▶ 按 [ENTER] 鍵。

使用 [▲] 或 [▼] 鍵設定“分鐘”。

OFF 11:03 ● “分鐘”字樣閃爍。
▶ 按 [ENTER] 鍵。

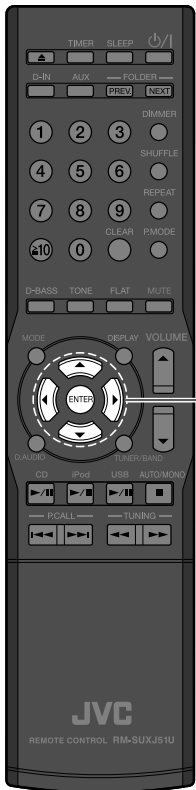

9 選擇“PLAY”或“AI PLAY”。

按 [▲] 或 [▼] 鍵。

PLAY

- 以步驟 10 中設定的音量進行播放。

AI PLAY

- 播放是指在指定的時間開始，且音量逐漸增加到步驟 10 中設定的強度。



按 [ENTER] 鍵。

10 設定音量。

按 [▲] 或 [▼] 鍵。

VOLUME 30

▶ 按 [ENTER] 鍵。

- 您可以使用 [VOLUME] 鍵設定音量。

11 選擇輸入源。

按 [▲] 或 [▼] 鍵。

每次按該鍵，模式按如下所示進行切換。



按 [ENTER] 鍵。

- 如果您選擇除“TUNER”以外的輸入源，則設定完成且“COMPLETE”字樣短促顯示，之後初始顯示重現。
- 如果您選擇“TUNER”，使用 [▲] 或 [▼] 鍵選擇一個預設號碼，然後按 [ENTER] 鍵。設定完成且“COMPLETE”字樣短促顯示，之後初始顯示重現。



續接下頁

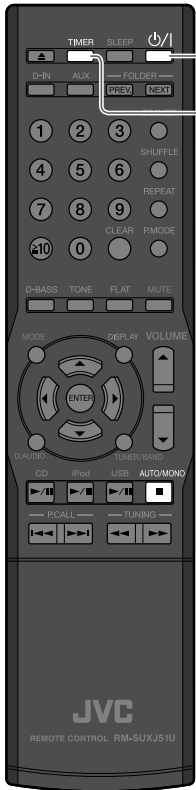

12

按電源 [ON/OFF] 鍵關閉電源。

- 主機上的 [STANDBY/TIMER] 指示燈點亮呈橙色。
- 如果指示燈點亮呈紅色，將時鐘設定為正確的時間。

■ 如何關閉或啓動定時器

- 當本機已啓動，按 [TIMER] 鍵。

每次按 [TIMER] 鍵，設定進行切換。



- 如果發生斷電或本機的電源線從牆壁插座拔下一段時間時，[STANDBY/TIMER] 指示燈將會點亮呈紅色。如果遇到此種情況，再次將系統時鐘設定為正確的時間。（第 60 頁）



- 想要更改程序設定，從頭開始重新配置定時器的設定或按 [◀] 鍵返回上一設定。
- 當本機處於待機模式時，按遙控器上的 [■] 鍵可讓您有 5 秒鐘的時間確認定時器的設定（啓動或關閉）。

顯示窗設定

使用這些設定調整顯示窗的亮度並為主機的旋鈕照明選擇設定。



設定顯示窗的亮度 (DIMMER)

使用該操作步驟調整顯示窗的亮度。根據您的偏好和空間狀況調整亮度。

1

按 [DIMMER] 鍵。

每次按該鍵，模式按如下所示進行切換。

“DIMMER OFF”：正常亮度

“DIMMER 1”：降低顯示窗的亮度。

“DIMMER 2”：降低顯示窗的亮度並關閉旋鈕照明。

“DIMMER 3”：恢復顯示窗的正常亮度並關閉旋鈕照明。

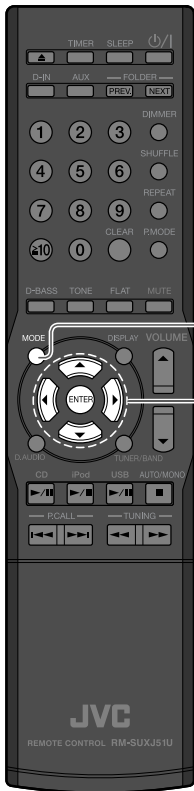

啓動 / 關閉螢幕保護程式

如果一段時間完全不使用本機，則該功能可以使顯示窗滾動，以防產生燒屏和不均勻的亮度。

1

按 [MODE] 鍵。

2

選擇 “DISP. SAVER”。

按 [◀] 或 [▶] 鍵。

DISP. SAVER

按 [ENTER] 鍵。

3

選擇 “ON” 或 “OFF”。

按 [▲] 或 [▼] 鍵。

D. SAVER ON

● 螢幕保護程式已啓動。

D. SAVER OFF

● 螢幕保護程式停用。

按 [ENTER] 鍵。



- 當您播放 CD 或 USB 時，如果在播放停止後的 10 分鐘內完全不使用本機，則螢幕保護程式啓動。如果您選擇了其他播放源，若在按下最後一個按鍵後的 10 分鐘內完全不使用本機，則螢幕保護程式啓動。



設定系統時鐘

將系統時鐘設定為正確的時間。如果系統的時間設定不正確，則程序定時器將不會在正確的時間開始播放。

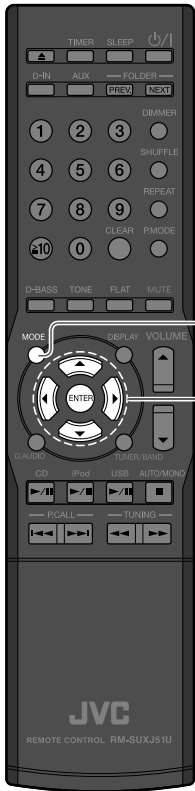

1 按 [MODE] 鍵。

2 選擇 “TIME ADJUST”。

按 [◀] 或 [▶] 鍵。

TIME ADJUST ▶ 按 [ENTER] 鍵。

3 設定星期。

按 [▲] 或 [▼] 鍵。

SUN 12:00 ▶ 按 [ENTER] 鍵。

4 設定時間。

使用 [▲] 或 [▼] 鍵設定 “小時”。

SUN 8:00 ▶ 按 [ENTER] 鍵。

使用 [▲] 或 [▼] 鍵設定 “分鐘”。

SUN 8:07 ▶ 按 [ENTER] 鍵。

● 當前設定的星期和時間顯示。

SUN 8:07



- 如果您設定錯誤，從開頭重複操作步驟。
- 如果發生斷電或本機的電源線從牆壁插座已拔下一段時間，再次設定定時器。
- 當本機處於待機模式時按遙控器上的 [■] 鍵將顯示時間 5 秒鐘。

自動節電功能 (A.P.S.)

如果在 CD 或接上的 USB 裝置停止播放後 30 分鐘內沒有執行任何操作，則自動節電功能 (A.P.S.) 使本機自動關閉。

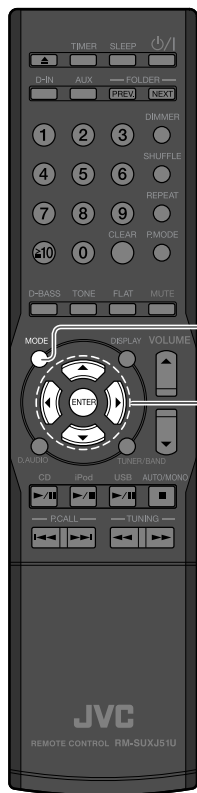

1 按 [MODE] 鍵。

2 選擇 “A.P.S. SET” 。
按 [◀] 或 [▶] 鍵。

A P S S E T

- “A.P.S.” 字樣在顯示窗上點亮。

按 [ENTER] 鍵。

3 選擇 “ON” 或 “OFF” 。
按 [▲] 或 [▼] 鍵。

A P S O N

- “A.P.S.” 字樣在顯示窗上閃爍。

A P S O F F

- “A.P.S.” 字樣消失。

按 [ENTER] 鍵。



- 如果輸入源為 CD 和 USB 以外的其他輸入源，則當音量設定為 0 (VOLUME 0) 或 MUTE 已啟動，自動節電功能運行。在外接裝置上錄音時，關閉 A.P.S. 或將音量調整為 0 以上。



設定電源

即使 iPod 或 USB 裝置已接上但沒有選為輸入源時，也可以選擇是否為 iPod 或 USB 裝置供應電源。
(無論該設定如何，電源總是供應給選為輸入源的裝置。)

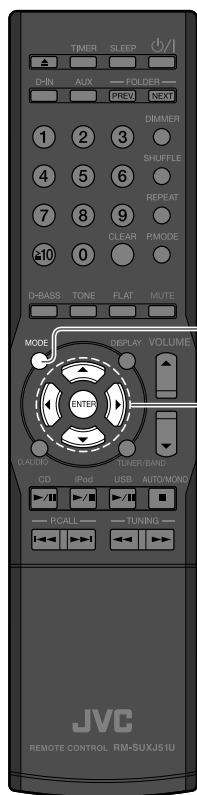

1 按 [MODE] 鍵。

2 選擇 “P.SUPPLY” 。

按 [◀] 或 [▶] 鍵。

P SUPPLY

按 [ENTER] 鍵。

3 選擇 “ON” 或 “OFF” 。

按 [▲] 或 [▼] 鍵。

SUPPLY ON

- 當本機已啓動，就一直在供應電源。

SUPPLY OFF

- 僅當裝置選為輸入源時本機才會對其供應電源。

按 [ENTER] 鍵。

保養

對於錯誤訊息在顯示窗上出現或問題產生時的操作步驟，本章節中給出了解釋說明。對於如何存放和保養本機，使其繼續長期工作，本章節中也給出了解釋說明。

訊息	64
故障排除	65
術語表	68
保養和存放	69
規格	70



顯示訊息	含義
NO DISC	沒有插入 CD。 →插入 CD。
NO PGM	沒有編排曲目。 →編排您想要聆聽的曲目。(第 28 頁) →取消程序播放模式並使用正常播放。(第 29 頁)
PGM FULL	已嘗試編排第 51 首 CD 曲目。 →您最多僅可以編排 50 首曲目。(第 29 頁)
NOT SUPPORT	接上了該裝置不支援的 iPod。(第 34 頁)
NonPCM	主機後面板上的 [DIGITAL IN (OPTICAL)] 端子正在接收非 PCM 輸入信號。(第 11 頁)
TRAY OPEN	CD 托盤打開。 →閉合托盤。
UNLOCK	接上主機後面板上 [DIGITAL IN (OPTICAL)] 端子的裝置沒有啓動。 或者，沒有信號輸出。
--- kHz	輸入 PCM 信號的取樣頻率不在可播放範圍內。
.....	沒有 TAG 訊息。(第 21 頁)

故障排除

一旦本機無法正常工作，在洽詢維修服務之前，請查看以下表格，確認是否可以由您自己解決問題。

功率放大器 / 揚聲器

症狀	解決方法	參考頁碼
沒有聲訊輸出	<ul style="list-style-type: none">● 確認 <連接本機> 中所述的所有連接。● 增加音量。● 取消 MUTE 設定。● 拔下所有插入主機的頭戴耳機。	8-11 18 18 11
[STANDBY/TIMER] 指示燈閃爍呈紅色，且沒有聲訊。	<ul style="list-style-type: none">● 某根揚聲器導線發生短路。拔下電源線，然後重新連接揚聲器導線。● 可能存在內部問題。關閉主機電源，拔下電源線，然後洽詢維修服務。	—
頭戴耳機不發出聲訊	<ul style="list-style-type: none">● 確認是否正確插入頭戴耳機插頭。● 增加音量。● 取消 MUTE 設定。	11 18 18
“D-IN” 不發出聲訊。	<ul style="list-style-type: none">● 確認 <連接本機> 中所述的所有連接。● 確認是否在接上的裝置上為數位聲音輸出設定選擇“PCM”。	11
某個揚聲器不發出聲訊	<ul style="list-style-type: none">● 確認 <連接本機> 中所述的所有連接。● 確認左置和右置揚聲器的音量平衡。	8 52
時鐘顯示閃爍。	<ul style="list-style-type: none">● 按 <設定系統時鐘> 中所述來設定時鐘。	60
定時器不工作。	<ul style="list-style-type: none">● 按 <設定系統時鐘> 中所述來設定時鐘。● 設定程序定時器的開始時間和結束時間。	60 55-58

調諧器

症狀	解決方法	參考頁碼
沒有接收到廣播	<ul style="list-style-type: none">● 連接天線。● 選擇廣播波段（AM 或 FM）。● 接收所需電台的頻率。	8 30 30-33
干擾（噪音）	<ul style="list-style-type: none">● 將室外天線安裝在遠離道路的地方。● 關閉所有可能引起干擾的電器。● 將本機搬離電視機。	—
使用了自動記憶體並按了 [P.CALL] 鍵，但是仍無法接收廣播。	<ul style="list-style-type: none">● 再次運行自動記憶體。● 手動預設可以接收其頻率的電台。	32 33



CD

症狀	解決方法	參考頁碼
CD 載入卻不播放。	<ul style="list-style-type: none"> ● 正確載入碟片，使標籤面朝上。 ● 清潔碟片。（參閱 <CD 的保養和存放>。） ● 可讓所有結露都蒸發掉。（參閱 <小心結露>。） 	24 69 69
沒有聲訊輸出	<ul style="list-style-type: none"> ● 按 [CD▶/III] 鍵。 ● 清潔碟片。（參閱 <CD 的保養和存放>。） 	24 69
發生跳播。	<ul style="list-style-type: none"> ● 清潔碟片。（參閱 <CD 的保養和存放>。） 	69
某些音頻檔案無法播放。	<ul style="list-style-type: none"> ● 本機不會播放損壞的音頻檔案。 ● 確認本機支援音頻檔案的播放。 	21
延遲播放。	<ul style="list-style-type: none"> ● 如果資料夾很多，則可能延遲播放。 	26
TAG 訊息沒有正確顯示。	<ul style="list-style-type: none"> ● 參閱 <支援的音頻檔案> 以確認 TAG 訊息可以在本機上顯示。 	21

iPod

症狀	解決方法	參考頁碼
iPod 無法牢固連接。	<ul style="list-style-type: none"> ● 確認是否使用正確的托座轉換器。然後確認 iPod 和本機之間的連接器是否損壞，再進行重新連接。 	10
iPod 不發出聲訊。	<ul style="list-style-type: none"> ● iPod 沒有正確連接。將 iPod 從本機拔下，然後再重新連接。 	10
iPod 無法充電。	<ul style="list-style-type: none"> ● iPod 沒有正確連接。將 iPod 從本機拔下，然後再重新連接。 ● 確認電源（P. SUPPLY）設定已打開。 	10 62



USB

症狀	解決方法	參考頁碼
當 USB 快閃記憶體或 USB 音頻播放機接上時沒有聲訊輸出。	<ul style="list-style-type: none"> ● 正確插入 USB 快閃記憶體。 ● 正確連接 USB 電纜。 ● 確認 USB 音頻播放機已啟動。 	10 36

遙控器

症狀	解決方法	參考頁碼
遙控器不工作。	<ul style="list-style-type: none"> ● 裝入新電池。 ● 在有效範圍內使用遙控器。 	<p>15</p> <p>15</p>

重置微處理機

症狀	解決方法
微處理機發生故障（本機不工作，顯示錯誤等）。	<ul style="list-style-type: none"> ● 由於外部原因或在本機已啓動的狀態下拔下連接導線，可能會發生故障。使用以下操作步驟重置微處理機。 <ol style="list-style-type: none"> ❶ 從交流電源牆壁插座中拔下電源線。 ❷ 按住主機上的電源 [⏻/⏻] 鍵時將電源線插回。 ❸ 當微處理機開始重置時，右邊所示的顯示出現。 <ul style="list-style-type: none"> ● 在微處理機重置的過程中，顯示消失。 ❹ 當重置完成時，本機切換為待機模式。 <ul style="list-style-type: none"> ● 請記住，重置微處理機會清除儲存的訊息並恢復本機的默認設定。 <div style="text-align: right; margin-top: 20px;">   </div>



術語表

術語	含義	頁碼
AAC	“Advanced Audio Coding”的縮寫。這是一種壓縮標準，僅用於以圖像壓縮方法進行數位播放等操作的音響設備。	21
位元率	表示每秒鐘處理多少訊息的一種數值。位元率越高，音質越好。	21
CD-DA	參閱音樂 CD。幾乎所有通常稱為“CD”的碟片實際上都是 CD-DA 碟片。	20
CONEQ	CONEQ 可以平衡聲音功率的頻率反應，並補正揚聲器系統的相位和時間校準錯誤。具有 CONEQ 的揚聲器作為電聲轉換器可以用最佳的音樂表現力和可理解性提供真實生動的聲訊。	44
MP3	一種由 Germany's Fraunhofer IIS 開發的音頻壓縮方法，該音頻壓縮方法可以摒棄人類還無法聽見的數據，從而獲得高比例的數據壓縮。MP3 可以將數據壓縮到約 1/11 (128 kbps)，卻使音質維持與音樂 CD 相同。	21
取樣頻率	表示類比信號轉換為數位信號過程中每秒鐘取樣次數的一種數值。音樂 CD 的取樣頻率為 44.1 kHz。通常情況下，取樣頻率越高，音質越好。	21
TAG 訊息	音頻檔案的訊息，如標題，藝術家，專輯和類別等。	21
USB	將外接裝置連接至電腦的一種端子標準。本機支援 USB 1.1 和 2.0。	20
USB 大量儲存	電腦控制 USB 裝置的一種標準。該標準也可以使電腦將接上的 USB 裝置識別為外接儲存裝置。	20
WMA	“Windows Media™ Audio”的縮寫，是由美國微軟公司開發的音頻壓縮和編碼系統。	21

保養和存放

主機的保養和存放

■ 不要將本機放在以下位置

- 暴露於直射陽光下。
- 潮濕或有灰塵的地方。
- 暴露於發熱設備的直接散熱處。

■ 小心結露

本機和空氣的巨大溫差會導致本機上形成水滴（結露）。若存在結露，本機將無法正常工作。如果形成結露，將本機擱置幾個小時不使用，可讓結露蒸發掉。當本機在溫差巨大的兩地來回搬動或移動到濕度很大的空間時應特別小心結露。

■ 清潔本機

當本機變髒時，用柔軟的乾布擦拭。切勿使用稀釋劑，輕精油，酒精或清潔劑，這會導致變色或變形。

CD 的保養和存放

■ 存放 CD

如果您打算長時間不使用 CD，將其從主機中取出並存放在碟片盒內。

■ 清潔 CD

- 當碟片被指印或其他污漬弄髒時，用柔軟的乾布以輻射狀輕輕地擦拭。
- 切勿使用相機清潔劑，香蕉水，輕精油或酒精來清潔 CD。
- 切勿使用任何碟片附件（定震器，保護片，保護環等）或鏡頭清潔劑。

■ 其他注意事項

- 切勿用鉛筆或原子筆在 CD 上書寫。
- 切勿使用貼紙或標籤剝落，或貼紙或標籤的黏性物質脫落的 CD。
- 切勿在 CD 上粘貼紙片，貼紙或標籤。



規格

主機

[功率放大器]

STEREO 操作過程中的有效輸出功率.....

40 W+40 W RMS (1 kHz, 10% T.H.D., 4 Ω)

總諧波失真..... 0.03% (1 kHz, 1 W, 4 Ω)

音調控制特性

BASS

(TURN OVER 100 Hz) ±4.0 dB (在 100 Hz)

(TURN OVER 150 Hz) ±6.6 dB (在 100 Hz)

(TURN OVER 200 Hz) ±7.5 dB (在 100 Hz)

MID

(TURN OVER 1 kHz) ±8.0 dB (在 1 kHz)

(TURN OVER 2 kHz) ±8.0 dB (在 2 kHz)

(TURN OVER 3 kHz) ±8.0 dB (在 3 kHz)

TREBLE

(TURN OVER 5 kHz) ±7.6 dB (在 10 kHz)

(TURN OVER 7 kHz) ±6.7 dB (在 10 kHz)

(TURN OVER 10 kHz) ±4.0 dB (在 10 kHz)

D-Bass (+10) +15.9 dB (60 Hz, Vol. 60)

輸入端子 (靈敏度 / 阻抗)

LINE (AUX) 450 mV / 22 kΩ

LINE (D.AUDIO) 250 mV / 11 kΩ

輸出端子 (強度 / 阻抗)

SUB WOOFER PRE OUT 1 V / 10 kΩ

揚聲器 / 阻抗 4 Ω - 16 Ω

[數位裝置]

取樣頻率.....

32 kHz, 44.1 kHz, 48 kHz, 88.2 kHz, 96 kHz

數位輸入端子 (靈敏度 / 波長)

光纖..... -15 dBm - -24 dBm, 660 nm ±30 nm

輸出端子 (強度 / 波長)

光纖..... -21 dBm - -15 dBm, 660 nm

[USB]

可用 USB 裝置..... USB 大量儲存

端子..... USB2.0 (全速) USB1.1 相容

檔案系統..... FAT 16/32

供電電流..... DC 5V ≍ 500 mA

[iPod]

電源: DC 5V ≍ 500 mA

[調諧器]

FM 調諧器

接收頻率範圍..... 87.5 MHz 至 108 MHz

天線阻抗..... 75 Ω 不平衡

AM 調諧器

接收頻率範圍

(在 9 kHz 間隔)..... 531 kHz 至 1,710 kHz

(在 10 kHz 間隔)..... 530 kHz 至 1,710 kHz

[CD 播放機]

掃描方式..... 半導體雷射

[電源等]

電源要求	AC 110 V - 240 V \sim ，50 Hz/60 Hz 台灣地區使用 110 V 電源
最大消耗功率.....	110 W
待機消耗功率.....	1.00 W 或更小
消耗功率	35 W
外形尺寸	
寬.....	200 mm
高.....	95 mm
深.....	299 mm
重量（淨重）	2.3 kg

[揚聲器]

音箱.....	低音反射
揚聲器裝置	
低音喇叭.....	110 mm 錐形
高音喇叭.....	25 mm 圓頂形
額定阻抗	4 Ω
最大功率輸入.....	40 W
外形尺寸	
寬.....	140 mm
高.....	237 mm
深.....	236 mm
重量（淨重）	3.4 kg（每個）

由 Real Sound Lab, SIA 授權製造。
CONEQ 是 Real Sound Lab, SIA 的商標。

設計和規格若有變更，恕不另行通知。

UX-J51

MICRO COMPONENT SYSTEM

JVC



© 2010 Victor Company of Japan, Limited

0110WMKMDWJMM

Download from Www.Somanuals.com. All Manuals Search And Download.

Free Manuals Download Website

<http://myh66.com>

<http://usermanuals.us>

<http://www.somanuals.com>

<http://www.4manuals.cc>

<http://www.manual-lib.com>

<http://www.404manual.com>

<http://www.luxmanual.com>

<http://aubethermostatmanual.com>

Golf course search by state

<http://golfingnear.com>

Email search by domain

<http://emailbydomain.com>

Auto manuals search

<http://auto.somanuals.com>

TV manuals search

<http://tv.somanuals.com>