

JVC



COMPACT COMPONENT SYSTEM
KOMPAKT-KOMPONENTEN-SYSTEM
SYSTEME DE COMPOSANTS COMPACT
KOMPACTO KOMPONENTEN-SYSTEEM

VS-DT2000R

Besteht aus CA-VSDT2000R, SP-VSDT2000 und SP-PW2000
Se compose de CA-VSDT2000R, SP-VSDT2000 et SP-PW2000
Bestaat uit CA-VSDT2000R, SP-VSDT2000 en SP-PW2000

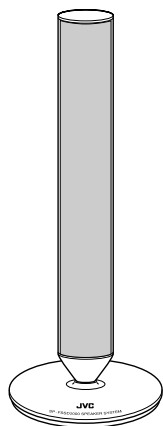
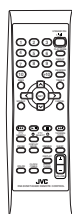

SP-VSDT2000

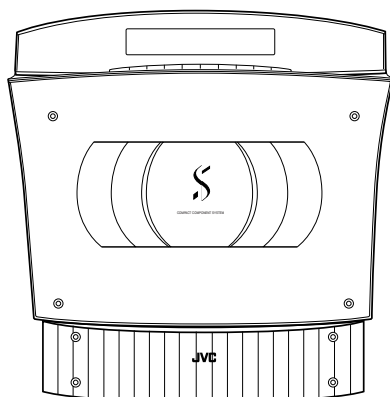

CA-VSDT2000R

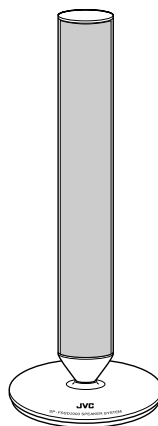

SP-VSDT2000

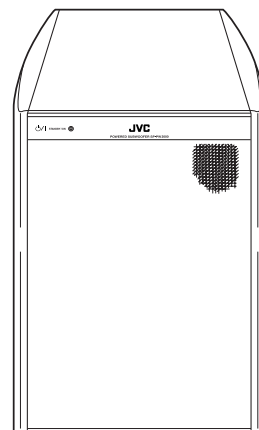

SP-PW2000

COMPACT
disc
DIGITAL AUDIO



INSTRUCTIONS
BEDIENUNGSANLEITUNG
MANUEL D'INSTRUCTIONS
GEBRUIKSAANWIJZING

For Customer Use:

Enter below the Model No. and Serial No. which are located either on the rear, bottom or side of the cabinet. Retain this information for future reference.

Model No. _____

Serial No. _____

LVT0854-010A

[E]

Warnung, Achtung und sonstige Hinweise /Mises en garde, précautions et indications diverses / Waarschuwingen, voorzorgen en andere mededelingen

Achtung — Einschaltknopf (⊕/I)! (CA-VSDT2000R)

Ziehen Sie den Netzstecker ab, um die Stromversorgung vollständig auszuschalten (die Leuchte "⊕/I" erlischt). Die Stromversorgung wird unabhängig davon, in welcher Stellung sich der Einschaltknopf (⊕/I) befindet, nicht unterbrochen.

- Wenn sich die Anlage im Bereitschaftsbetrieb befindet, leuchtet "⊕/I" rot.
- Wenn die Anlage eingeschaltet ist, leuchten die Bedienungsleuchten rot.

Die Stromversorgung kann per Fernsteuerung ein- und ausgeschaltet werden.

Attention — Interrupteur ⊕/I! (CA-VSDT2000R)

Déconnectez la prise d'alimentation secteur pour mettre l'appareil complètement hors tension (le ⊕/I s'éteint). L'interrupteur ⊕/I, sur n'importe quelle position, ne peut pas déconnecter l'appareil du secteur.

- Quand l'appareil est en mode de veille, le ⊕/I est allumé en rouge.
- Quand l'appareil est sous tension, le témoin de l'opération est allumé en rouge.

L'alimentation peut être télécommandée.

Waarschuwing — ⊕/I schakelaar! (CA-VSDT2000R)

Verwijder de stekker uit het stopcontact om de stroomtoevoer helemaal uit te schakelen (het ⊕/I gaat uit). Met de ⊕/I schakelaar is het niet mogelijk om de stroomtoevoer naar de eenheid helemaal uit te schakelen. U moet hiertoe de stekker uit het stopcontact verwijderen.

- Als de eenheid standby staat, gaat het ⊕/I in rood branden.
- Als de eenheid is ingeschakeld, gaan de bedieningslampjes in rood branden.

De stroomtoevoer kan met behulp van de afstandsbediening worden geregeld.

Achtung — Einschaltknopf (POWER)! (SP-PW2000)

Dieser Apparat hat einen Einschaltknopf (POWER), um den Stromverbrauch für sichere Verwendung auf einem Minimum zu halten. Beachten Sie deshalb die folgenden Punkte:

1. Stellen Sie beim ersten Einrichten alle erforderlichen Anschlüsse her, schließen Sie den Stecker des Netzkabels an eine Wandsteckdose an, und stellen Sie dann den Einschaltknopf (POWER) auf ON (An).
2. Stellen Sie den Einschaltknopf (POWER) auf OFF (Aus), wenn das Gerät nicht verwendet wird.
3. Ziehen Sie den Stecker aus der Steckdose, um die Stromversorgung vollkommen auszuschalten. Der Einschaltknopf (POWER) führt in keiner Stellung/Trennung vom Netz durch.

Précaution — Interrupteur POWER! (SP-PW2000)

Cet appareil est doté d'un interrupteur POWER qui permet de réduire la consommation d'énergie à des fins de sécurité. En conséquence,

1. Lors des réglages initiaux, effectuez tous les raccordements, branchez la fiche secteur dans la prise secteur, puis mettez l'interrupteur POWER sur ON.
2. Lorsqu'on ne se sert pas de l'appareil, mettez l'interrupteur POWER sur OFF.
3. Débranchez l'appareil de la prise secteur pour couper complètement l'alimentation. L'interrupteur POWER ne coupe pas l'appareil du secteur, quelle que soit la position sur laquelle il est réglé.

Let op — Aan/uit (POWER) schakelaar! (SP-PW2000)

Dit toestel is uitgerust met een aan/uit schakelaar bedoeld om het stroomverbruik te verminderen en het toestel veilig te kunnen gebruiken. Dus,

1. Bij het opstellen van het toestel dient u eerst alle vereiste aansluitingen te maken, vervolgens de stekker in het stopcontact te steken en dan pas de aan/uit schakelaar op ON (aan) te zetten.
2. Zet de aan/uit schakelaar uit (OFF) wanneer u het toestel niet gebruikt.
3. Haal de stekker uit het stopcontact om de stroomvoorziening volledig af te sluiten. De aan/uit schakelaar koppelt het toestel in geen enkele stand los van het elektriciteitsnet.

ACHTUNG

Zur Verhinderung von elektrischen Schlägen, Brandgefahr, usw:

1. Keine Schrauben lösen oder Abdeckungen entfernen und das Gehäuse nicht öffnen.
2. Dieses Gerät weder Regen noch Feuchtigkeit aussetzen.

ATTENTION

Afin d'éviter tout risque d'électrocution, d'incendie, etc.:

1. Ne pas enlever les vis ni les panneaux et ne pas ouvrir le coffret de l'appareil.
2. Ne pas exposer l'appareil à la pluie ni à l'humidité.

VOORZICHTIG

Ter vermindering van gevaar voor brand, elektrische schokken, enz.:

1. Verwijder geen schroeven, panelen of de behuizing.
2. Stel het toestel niet bloot aan regen of vocht.

ACHTUNG!

1. Blockieren Sie keine Belüftungsschlitze oder -bohrungen. (Wenn die Belüftungsöffnungen oder -löcher durch eine Zeitung oder ein Tuch etc. blockiert werden, kann die entstehende Hitze nicht abgeführt werden.)
2. Stellen Sie keine offenen Flammen, beispielsweise angezündete Kerzen, auf das Gerät.
3. Wenn Sie Batterien entsorgen, denken Sie an den Umweltschutz. Batterien müssen entsprechend den geltenden örtlichen Vorschriften oder Gesetzen entsorgt werden.
4. Setzen Sie dieses Gerät auf keinen Fall Regen, Feuchtigkeit oder Flüssigkeitsspritzern aus. Es dürfen auch keine mit Flüssigkeit gefüllten Objekte, z.B. Vasen, auf das Gerät gestellt werden.

ATTENTION!

1. Ne bloquez pas les orifices ou les trous de ventilation. (Si les orifices ou les trous de ventilation sont bloqués par un journal un tissu, etc., la chaleur peut ne pas être évacuée correctement de l'appareil.)
2. Ne placez aucune source de flamme nue, telle qu'une bougie, sur l'appareil.
3. Lors de la mise au rebut des piles, veuillez prendre en considération les problèmes de l'environnement et suivre strictement les règles et les lois locales sur la mise au rebut des piles.
4. N'exposez pas cet appareil à la pluie, à l'humidité, à un égouttement ou à des éclaboussures et ne placez pas des objets remplis de liquide, tels qu'un vase, sur l'appareil.

WAARSCHUWING!

1. Zorg dat u de ventilatieopeningen en -gaten niet afsluit. (Als de ventilatieopeningen en -gaten worden afgesloten door bijvoorbeeld papier of een doek, kan er hitte in het apparaat worden opgebouwd.)
2. Zet geen bronnen met open vuur, zoals brandende kaarsen, op het apparaat.
3. Wees milieubewust en gooi lege batterijen niet bij het huishoudelijk afval. Lege batterijen dient u in te leveren met het KCA of bij een innamepunt voor batterijen.
4. Stel dit apparaat niet bloot aan regen, vocht, drupwater of spatwater en plaats geen enkel voorwerp waarin zich een vloeistof bevindt, zoals een vaas, op het apparaat.

**WICHTIGER HINWEIS FÜR LASER-PRODUKTE /
IMPORTANT POUR LES PRODUITS LASER /
BELANGRIJKE INFORMATIE VOOR LASERPRODUKTEN**

**ANBRINGUNGSORTE FÜR LASER-PRODUKTE /
REPRODUCTION DES ETIQUETTES /
VERKLARING VAN DE LABELS**

- ① KLASSIFIZIERUNGSHINWEIS BEFINDET SICH AUF DER AUSSENSIETE
- ① ÉTIQUETTE DE CLASSIFICATION, PLACÉE SUR LA SURFACE EXTÉRIEURE
- ① CLASSIFICATIE-ETIKET AAN DE BUITENKANT VAN HET APPARAAT

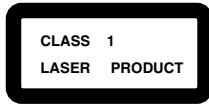

- ② WARNETIKETTE IM GERÄTEINNEREN
- ② ÉTIQUETTE D'AVERTISSEMENT PLACÉE À L'INTERIEUR DE L'APPAREIL
- ② WAARSCHUWINGSLABEL, IN HET APPARAAT



1. LASER-PRODUKT DER KLASSE 1
2. **ACHTUNG:** Unsichtbare Laserstrahlung bei Öffnung und fehlerhafter oder beschädigter Spre. Direkten Kontakt mit dem Strahl vermeiden!
3. **ACHTUNG:** Das Gehäuse nicht öffnen. Das Gerät enthält keinerlei Teile, die vom Benutzer gewartet werden können. Überlassen Sie Wartungsarbeiten bitte qualifizierten Kundendienst-Fachleuten.

1. PRODUIT LASER CLASSE 1
2. **ATTENTION:** Radiation laser invisible quand l'appareil est ouvert ou que le verrouillage est en panne ou désactivé. Eviter une exposition directe au rayon.
3. **ATTENTION:** Ne pas ouvrir le couvercle du dessus. Il n'y a aucune pièce utilisable à l'intérieur. Laisser à un personnel qualifié le soin de réparer votre appareil.

1. KLAS 1 LASERPRODUKT
2. **VOORZICHTIG:** Onzichtbare laserstraling wanneer open en de beveiliging faalt of uitgeschakeld is. Voorkom het direct blootstaan aan de straal.
3. **VOORZICHTIG:** De bovenkap niet openen. Binnenin het toestel bevinden zich geen door de gebruiker te repareren onderdelen: laat onderhoud over aan bekwaam vakpersoneel.

**Vorderansicht
Face
Vooraanzicht**

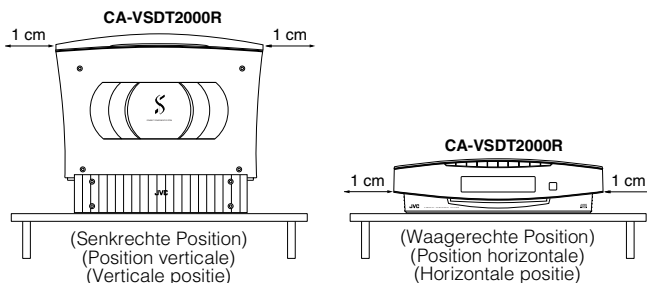

**Seitenansicht
Côté
Zijaanzicht**

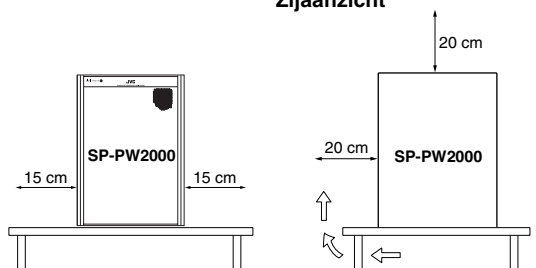

Vorsicht: Ausreichende Belüftung

Zur Vermeidung von elektrischen Schlägen, Feuer und sonstigen Schäden sollte das Gerät unter folgenden Bedingungen aufgestellt werden:

- 1 Oberseite: Hindernisfrei und gut zugänglich.
- 2 Seiten-, Vorder und Rückwände: Hindernisfrei in allen gegebenen Abständen (s. Abbildung).
- 3 Unterseite: Die Stellfläche muß absolut eben sein. Sorgen Sie für ausreichende Luftzufuhr durch Aufstellung auf einem Stand mit mindestens 10 cm Höhe.

Attention: Aération correcte

Pour prévenir tout risque de décharge électrique ou d'incendie et éviter toute détérioration, installez l'appareil de la manière suivante:

- 1 Dessus: Bien dégagé de tout objet.
- 2 Côtés/avant/dessous: Assurez-vous que rien ne bloque les espaces indiqués sur le schéma ci-dessous.
- 3 Dessous: Posez l'appareil sur une surface plane et horizontale. Veillez à ce que sa ventilation correcte puisse se faire en le plaçant sur un support d'au moins dix centimètres de hauteur.

Voorzichtig: Goede ventilatie vereist

Om brand, elektrische schokken en beschadiging te voorkomen, moet u het toestel als volgt opstellen:

- 1 Bovenkant: Geen belemmeringen en voldoende ruimte.
- 2 Zijkanten/voor-/onderkant: Geen belemmeringen plaatsen in de hieronder aangegeven zones.
- 3 Onderkant: Op vlakke ondergrond plaatsen. Voldoende ventilatieruimte voorzien door het toestel op een onderstel met een hoogte van 10 cm of meer te plaatsen.

VORSICHT

Über den eingebauten Lüfter

Dieses Gerät (CA-VSDT2000R) besitzt einen internen Lüfter, um trotz geringer Abmessungen den Betrieb mit hoher Leistung zu ermöglichen. Dieser Lüfter schaltet sich bei hoher Ausgangsleistung ein, aber unter Umständen auch bei geringer Lautstärke, wenn die interne Temperatur ansteigt. Um den wirksamen Lüfterbetrieb zu gewährleisten, lassen Sie mindestens 1 cm Abstand an den Geräteseiten.

ATTENTION

A propos du ventilateur de refroidissement interne

Cet appareil (CA-VSDT2000R) est équipé d'un ventilateur de refroidissement interne afin de permettre un fonctionnement à haute puissance dans un espace limité.

Ce ventilateur se met en marche quand le niveau sonore est élevé et peut aussi se déclencher même à un niveau bas si la température interne augmente. Pour garantir un fonctionnement effectif du ventilateur, veuillez laisser un espace libre de 1 cm au moins de chaque côté de l'appareil.

LET OP

Over de interne koelventilator

Dit systeem (CA-VSDT2000R) bevat een interne koelventilator die zorgt voor de vereiste koeling, ook bij opstelling in een beperkte ruimte.

De ventilator wordt ingeschakeld als het geluidsvolume op hoog wordt gezet maar kan ook worden ingeschakeld bij een lager geluidsniveau als de interne temperatuur stijgt. De ventilator functioneert optimaal als er minimaal 1 cm ruimte aan weerszijden van het toestel.

Inleiding

Hartelijk gefeliciteerd met uw aankoop van dit Compact Componenten-Systeem van JVC. Wij hopen dat het apparaat een waardevolle aanwinst zal zijn voor uw huishouden en dat u er jarenlang plezier van zult hebben. Lees deze handleiding aandachtig door voordat u uw nieuwe stereoapparatuur in gebruik neemt. Hierin vindt u alle informatie die u nodig heeft om het systeem in te stellen en te gebruiken. Mocht u vragen hebben die niet door de handleiding worden beantwoord, neem dan contact op met uw leverancier.

Voorzieningen

Hier volgt een beknopt overzicht van de voorzieningen die uw systeem krachtig maken en toch eenvoudig te gebruiken.

- Met het CD-sleufladingmechanisme kunt u het systeem verticaal of horizontaal plaatsen.
- De knoppen en bedieningselementen hebben een nieuwe vormgeving gekregen, die geheel is gericht op gebruiksgemak. Zo kunt u volop van de muziek genieten.
 - Met **COMPU PLAY** van JVC kunt u het systeem met een druk op de knop aanzetten en automatisch de radio of de CD-speler starten.
- De subwoofer met ingebouwde versterker staat garant voor een volle en waarheidsgetrouwe weergave van de bassen.
- Het systeem is uitgerust met een voorziening waarmee 45 zenders tevoren kunnen worden ingesteld (30 FM en 15 AM (MG/LG)) en daarnaast is het mogelijk automatisch en handmatig op zenders af te stemmen.
- Tot de CD-opties behoren o.a. functies voor herhalen, afspelen in willekeurige volgorde en geprogrammeerd afspelen.
- Timerfuncties; dagelijkse timer en slaap-timer.
- Het systeem is compatibel met RDS-uitzendingen (Radio Data System).
 - Met de "Enhanced Other Networks"-signalen kunt u het systeem op stand-by zetten totdat de gewenste informatie wordt uitgezonden.
 - Met de PTY-zoekfunctie kunt u naar een specifieke categorie programma's zoeken.



Bovendien kan Radiotekst worden weergegeven met gebruik van signalen die door de zender worden uitgezonden.

- U kunt verschillende externe apparaten, zoals een MD-recorder e.d., aansluiten.
- De apparatuur kan CD-R en CD-RW discs afspelen die **afgesloten** zijn.
- U kunt uw originele CD-R en CD-RW discs afspelen die zijn opgenomen in muziek-CD-formaat. (Afhankelijk van de eigenschappen van de disc en de opnamecondities is het mogelijk dat sommige disc niet afgespeeld kunnen worden.)

Indeling van deze handleiding

- De basishandelingen en instellingen, die voor de meeste functies gelijk zijn – bijvoorbeeld de volume-instelling –, worden in de paragraaf 'Basishandelingen' beschreven en worden niet voor elke functie apart herhaald.
- De namen van knoppen/bedieningselementen en berichten zijn in hoofdletters geschreven: bijvoorbeeld FM/AM, "CD NO DISC".
- De namen van systeemfuncties worden alleen met een hoofdletter aan het begin geschreven: bijvoorbeeld Normal Play.

Raadpleeg de inhoudsopgave als u informatie zoekt over specifieke onderwerpen.

Wij hebben met plezier deze handleiding samengesteld en hopen dat u optimaal gebruik zult maken van de vele functies van uw systeem.

WAARSCHUWINGEN

- **PLAATS NIETS OP HET PANEEL. ALS U HET SYSTEEM GEBRUIKT TERWIJL ER IETS OP HET PANEEL IS GEPLAATST, ZAL HET SYSTEEM BESCHADIGD RAKEN WANNEER U PROBEERT OM HET PANEEL TE OPENEN.**
- **DE BIJGELEVERDE LUIDSPREKERS (SP-VSDT2000) ZIJN UITSLUITEND BEDOELD VOOR GEBRUIK MET DEZE APPARATUUR. BIJ GEBRUIK IN COMBINATIE MET ANDERE APPARATUUR ZULLEN DE LUIDSPREKERS WORDEN BESCHADIGD.**

BELANGRIJKE WAARSCHUWINGEN

1 Het systeem installeren

- Kies een plaats waar het toestel recht, droog en niet te warm of te koud staat. (Tussen 5 °C en 35 °C.)
- Zorg voor voldoende afstand tussen het systeem en de TV.
- Zet uw systeem niet op een plaats die blootstaat aan trillingen.

2 Netsnoer

- Raak het netsnoer niet aan met natte handen!
- Zolang het netsnoer in het stopcontact zit is er altijd enig stroomverbruik.
- Trek nooit aan het netsnoer wanneer u het netsnoer uit het stopcontact wilt halen; trek alleen aan de stekker.

3 Storingen, etc.

- Het systeem bevat geen onderdelen die door de gebruiker kunnen worden onderhouden. Wanneer zich een storing voordoet, dient u de stekker uit het stopcontact te trekken en contact op te nemen met uw leverancier.
- Steek nooit metalen voorwerpen in het systeem.
- Steek uw hand niet tussen het paneel en het hoofdapparaat terwijl het paneel aan het sluiten is.

Inhoudsopgave

Inleiding	1
Voorzieningen	1
Indeling van deze handleiding	1
WAARSCHUWINGEN	1
BELANGRIJKE WAARSCHUWINGEN	1
Allereerst	3
Accessoires	3
Batterijen plaatsen in de afstandsbediening	3
De FM-antenne aansluiten	4
De AM (MW/LW)-antenne aansluiten	5
De luidsprekers aansluiten (SP-VSDT2000)	6
De dopjes bevestigen	7
Aansluiten van de subwoofer met ingebouwde versterker (SP-PW2000)	7
Externe apparatuur aansluiten	7
Een MD-recorder etc. aansluiten (digitale uitgang)	8
Het netsnoer aansluiten	8
Het apparaat op de standaard installeren	8
Het systeem aan een muur bevestigen	9
Veranderen van de instellingen van het display en de bedieningstoetsen	11
De afstandsbediening gebruiken	12
COMPU Play	12
Basishandelingen	13
Het systeem aan- en uitzetten	13
De helderheid instellen (DIMMER)	13
De kleur veranderen (COLOR)	14
Het volume instellen	14
Toonregeling (BASS/TREBLE)	14
De tijd weergeven (DISPLAY)	14
Gebruik van de subwoofer met ingebouwde versterker	15
Bediening van de subwoofer	15
De tuner gebruiken	17
Afstemmen op een zender	17
Zenders programmeren	18
De instelling voor FM-ontvangst wijzigen	19
FM-zenders ontvangen met RDS	19
De CD-speler gebruiken	22
Een CD plaatsen	22
Een CD verwijderen	23
Wat u moet weten voor het gebruiken van de CD-speler-Normal Play	23
Programmeren van de afspeelvolgorde van de nummers	24
Random Play (willekeurig)	25
Nummers herhalen	25
Kinderslot	25
Externe apparaten gebruiken	26
Luisteren naar externe apparaten	26
Opnemen vanaf het systeem naar externe apparaten	26
De timers gebruiken	27
De klok instellen	27
De dagelijkse timer (wekker) instellen	28
De SLEEP-timer instellen	29
Verzorging en onderhoud	30
Problemen oplossen	31
Technische specificaties	32

Allereerst

Accessoires

Controleer of u de volgende accessoires bij het systeem hebt ontvangen.

- Netsnoer (1)
- AM-raamantenne (1)
- Afstandsbediening (1)
- Batterijen (2)
- FM-draadantenne (1)
- Signaalkabel (1)
- Dopjes (4) (voor de SP-PW2000)
- Standaard (1) (voor het hoofdapparaat)
- Poten (2) (voor de standaard)
- Schroef (1) (voor de standaard)
- Klampen (2) (voor de SP-VSDT2000)
- Vleugelbouten (2) (voor de SP-VSDT2000)
- Papieren patroon (1)

Indien u een of meer accessoires niet hebt ontvangen, dient u onmiddellijk contact op te nemen met uw leverancier.

Batterijen plaatsen in de afstandsbediening

Plaats de batterijen met de polen (+ en -) in de richting van de + en - markeringen in het batterijvakje.

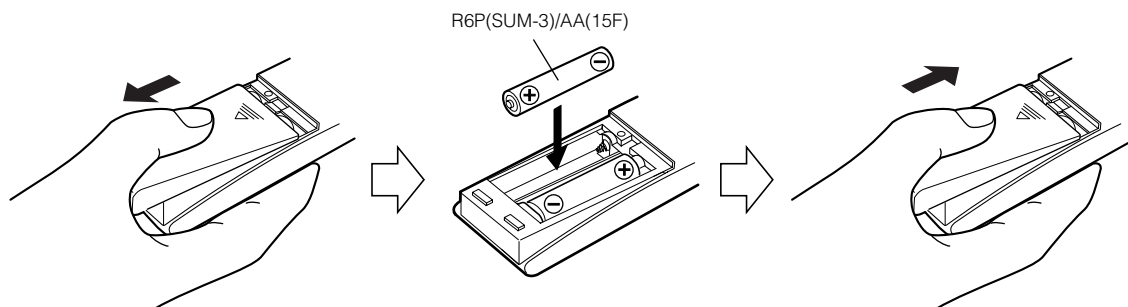

OPGELET:

• Gebruik de batterijen op de juiste wijze.

■ Voorkom lekkage of explosiegevaar:

- Verwijder de batterijen als de afstandsbediening gedurende lange tijd niet wordt gebruikt.
- Vervang altijd beide batterijen tegelijkertijd.
- Gebruik nooit een oude batterij en een nieuwe batterij samen.
- Gebruik nooit batterijen van verschillende typen samen.

Gebruikte batterijen:

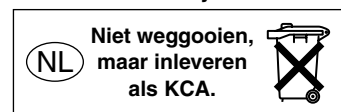

OPGELET:

- Zorg dat alle aansluitingen zijn gemaakt voordat u de stekker van het systeem in het stopcontact steekt.

Opmerking

(Alleen wanneer u het hoofdapparaat verticaal plaatst)

- Wanneer u het hoofdapparaat **verticaal** wilt installeren, moet u de standaard en de poten eraan bevestigen. (Zie blz. 8.) Bij het aansluiten, moet u de snoeren door de openingen in de standaard steken, zoals aangegeven op het schema, alvorens de standaard en de poten te bevestigen.

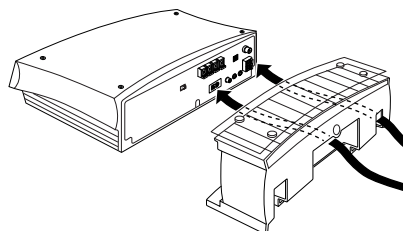

De FM-antenne aansluiten

Achterpaneel van het hoofdapparaat (CA-VSDT2000R)

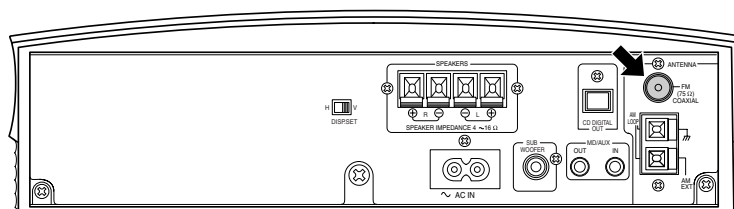

De meegeleverde draadantenne gebruiken

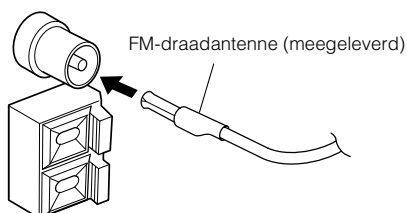

Als de ontvangst slecht is, kunt u de buitenantenne aansluiten.

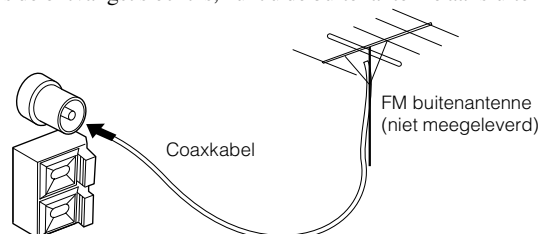

Gebruik van de coaxconnector (niet meegeleverd)

Sluit een 75 Ω antenne met coaxconnector (IEC of DIN45 325) aan op de FM 75 Ω COAX-aansluiting.

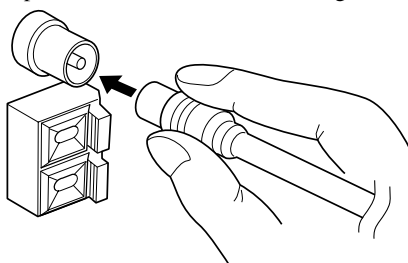

Opmerking

- Voordat u een 75 Ω coaxkabel (de ronde kabel die naar een buitenantenne loopt) aansluit, dient de meegeleverde FM-draadantenne te worden losgekoppeld.

De AM (MW/LW)-antenne aansluiten

Achterpaneel van het hoofdapparaat (CA-VSDT2000R)

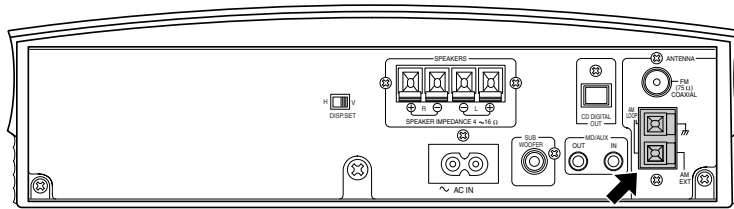

AM-raamantenne (meegeleverd)

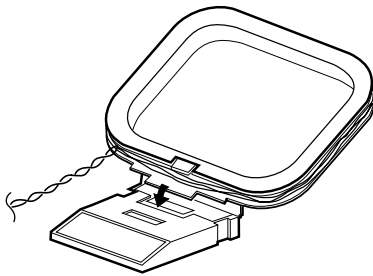

Bevestig het raam van de AM-antenne aan het voetstuk door de lipjes op het raam in de uitsparingen van het voetstuk vast te klikken.

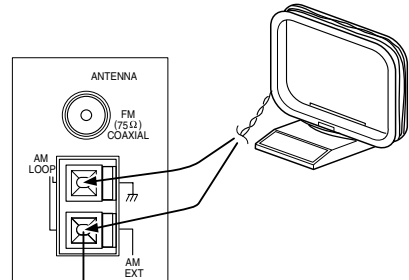

Buitenantenne (vinyl-geïsoleerde draad) (optioneel)

Draai aan de antenne tot de beste ontvangst wordt verkregen.

- De AM-raamantenne kan aan een muur worden bevestigd.

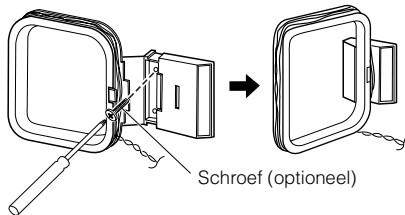

Opmerkingen

- Als het uiteinde van de draad van de AM-raamantenne is bedekt met vinyl, moet u het vinyl ronddraaien om dit te verwijderen, zoals in de afbeelding is aangegeven.
- Zorg dat de kerndraden van de antennesnoeren niet in contact zijn met andere aansluitbussen, aansluitsnoeren of het netsnoer. Dit kan resulteren in een slechte ontvangst.
- Als de ontvangst onbevredigend is, kunt u een buitenantenne (vinyl-geïsoleerde draad) op de AM EXT aansluiting aansluiten. (Maak de AM-raamantenne niet los wanneer een buitenantenne is aangesloten.)

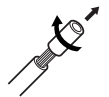

OPGELET:

- Zorg dat alle aansluitingen zijn gemaakt voordat u de stekker van het systeem in het stopcontact steekt.
- Vastpakken van de luidsprekers
Aangezien dit precisie-apparaat is, moet u deze voorzichtig behandelen en niet blootstellen aan schokken.

De luidsprekers aansluiten (SP-VSDT2000)

Deze luidsprekers zijn uitsluitend bedoeld voor gebruik met deze apparatuur. Bij gebruik in combinatie met andere apparatuur zullen de luidsprekers worden beschadigd.

1. Open beide luidsprekerklemmen om de luidsprekerkabels aan te sluiten.
2. Sluit een kant van de luidsprekerkabels aan op de klemmen op het systeem.
Sluit de kabels met een zwarte lijn aan op de (-) klemmen en de kabels zonder zwarte lijn op de (+) klemmen.
3. Zorg dat bij het sluiten van de klem de kabels goed vast komen te zitten.

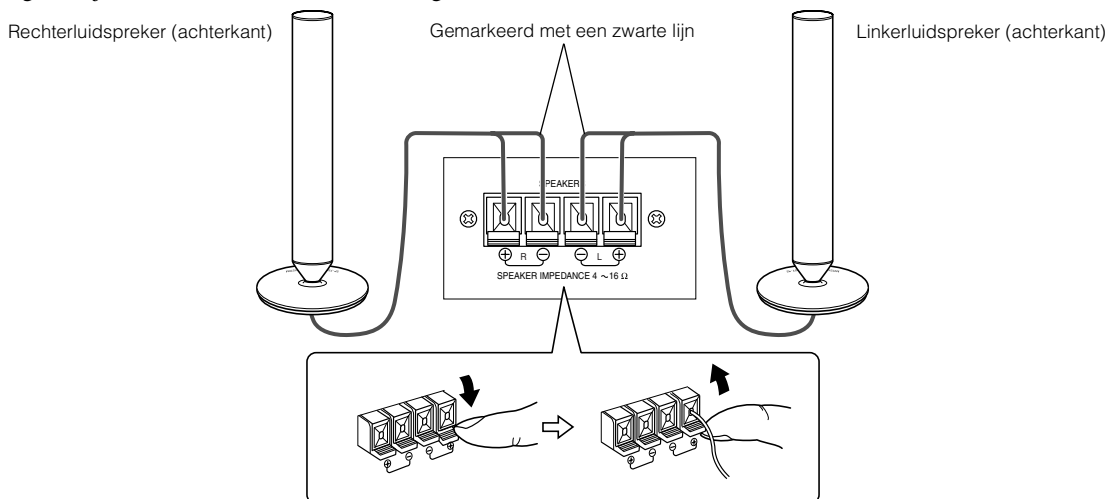
**Opmerkingen**

- Aangezien beide luidsprekers hetzelfde zijn, kunnen ze zowel aan de linker- als aan de rechterkant geplaatst worden.
- Sluit geen andere luidsprekers aan op dit apparaat. Het verschil van de belastingsimpedantie kan defecten veroorzaken.
- Gebruik de meegeleverde luidsprekers niet samen met andere luidsprekers.

OPGELET:

- Als de luidsprekers te dicht bij de televisie worden geplaatst, kunnen de kleuren worden verstoord. Plaats de luidsprekers in dit geval verder van de televisie af.
- Let op dat u de draden van de luidsprekers niet kortsluit, want dit kan resulteren in beschadiging van het hoofdapparaat (CA-VSDT2000R). Wij raden u aan het bijgeleverde luidsprekersnoer te gebruiken. Dit snoer is van zeer goede kwaliteit. Als u een ander snoer wilt gebruiken, ga dan als volgt te werk.
 - 1) Verwijder de schroeven aan beide kanten van het dekseltje en verwijder dan het dekseltje.
 - 2) Draai de aansluitingsschroeven los en verwijder het luidsprekersnoer.

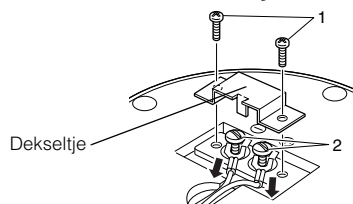
**Waarschuwing**

- Om kortsluiting te voorkomen, moet u niet vergeten om het dekseltje weer aan te brengen.

De dopjes bevestigen

Bevestig de bijgeleverde voetjes aan de onderkant van de subwoofer (SP-PW2000) om de behuizing te beschermen, glijden te voorkomen en trillingen te absorberen. Verwijder de lijmbeschermplaat van de voetjes en plak deze dan tegen de onderkant van de subwoofer.

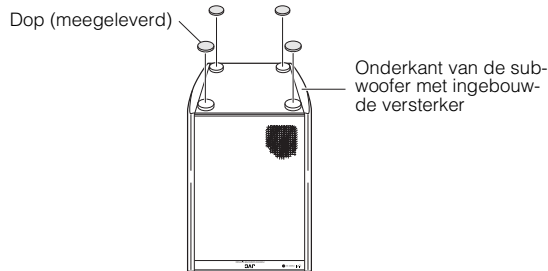

Aansluiten van de subwoofer met ingebouwde versterker (SP-PW2000)

Sluit het signaalkabel (meegeleverd) aan op de SUBWOOFER aansluiting van deze apparatuur en op de LEFT/MONO INPUT aansluiting van de subwoofer.

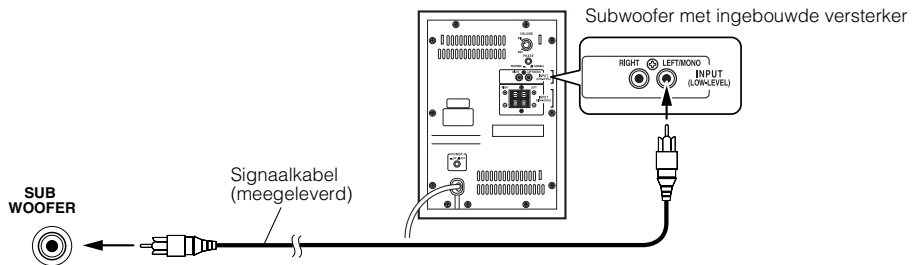

Externe apparatuur aansluiten

Met de signaalkabels (niet meegeleverde) kunt u de MD/AUX-OUT/IN-aansluiting van het systeem verbinden met de in-/uitgang van een externe MD-speler, cassettedeck enz. Het externe apparaat kan nu via uw systeem worden beluisterd. Ook kunt u op het externe apparaat opnamen maken vanaf de CD-speler of de tuner.

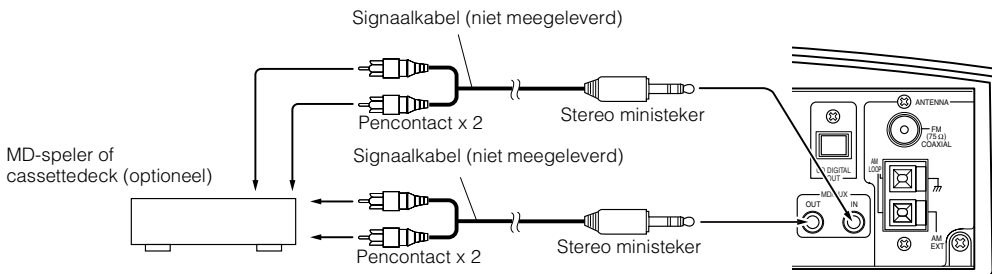

Een MD-recorder etc. aansluiten (digitale uitgang)

Verwijder het kapje en sluit een (niet meegeleverde) optische digitale kabel aan op CD DIGITAL OUT en op de ingang van de MD-recorder enz.

Nu kunt u digitale uitgangssignalen van uw CD-speler opnemen op de MD-speler enz.

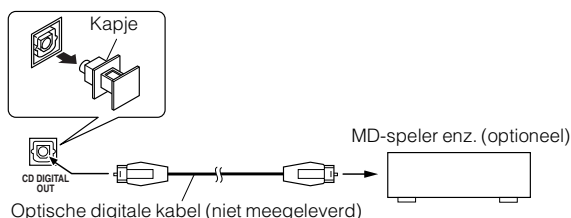

Het netsnoer aansluiten

Steek de meegeleverde stroomkabel stevig in de wisselstroomaansluiting op de achterkant van het systeem.

OPGELET:

- OM STORINGEN EN BESCHADIGING VAN HET SYSTEEM TE VOORKOMEN MAG UITSLUITEND HET MEEGELEVERDE JVC-NETSNOER WORDEN GEBRUIKT.
- TREK ALTIJD DE STEKKER UIT HET STOPCONTACT ALS U WEGGAAT OF WANNEER HET SYSTEEM GEDURENDE LANGERE TIJD NIET WORDT GEBRUIKT.

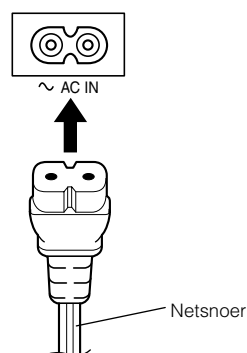

Het apparaat op de standaard installeren

U kunt het apparaat **verticaal** installeren door de meegeleverde standaard te bevestigen.

Bevestig de standaard aan het apparaat en draai de schroef vast.

Bevestig de poten aan de standaard.

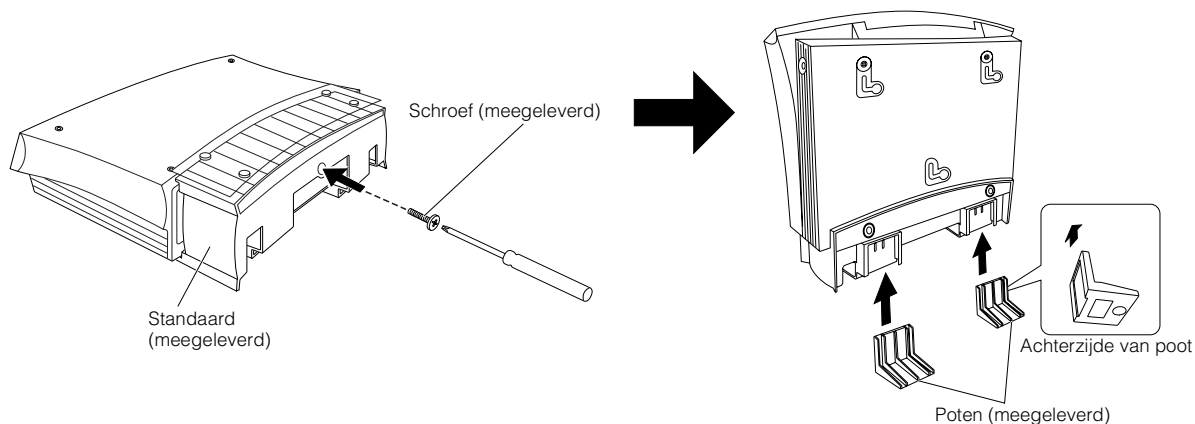

Opmerking

- Vermijd onstabiele plaatsen wanneer u het apparaat verticaal installeert. Installeer het apparaat op een effen oppervlak.

Voorbeeld van bevestiging (Luidsprekers)

De luidsprekers kunnen aan een muur worden bevestigd.

Gebruik twee schroeven (niet meegeleverd) om de klamp (meegeleverd) aan de muur te bevestigen en plaats de luidspreker op de klamp. Gebruik daarna de vleugelbout (meegeleverd) om de luidspreker stevig te bevestigen aan de klamp.

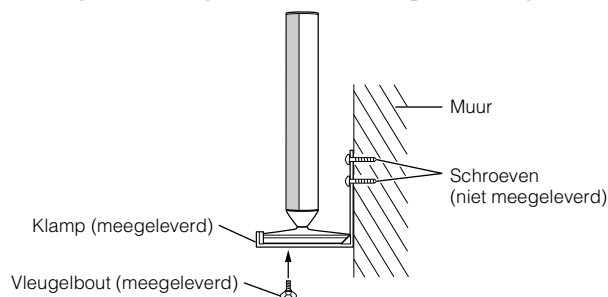

Opmerkingen

- Plaats niets bovenop het hoofdapparaat. Als u dit doet, bestaat er gevaar dat het hoofdapparaat van de muur valt, hetgeen defect en/of verwonding kan veroorzaken.
- Klim niet op het hoofdapparaat en ga niet eraan hangen. Dit kan namelijk beschadiging van het hoofdapparaat en/of verwonding veroorzaken. Let vooral goed op wanneer er kinderen in huis zijn.
- Zorg dat de snoeren niet tussen het hoofdapparaat en de muur geklemd raken. Het evenwicht van het hoofdapparaat kan daardoor verstoord worden, zodat het hoofdapparaat eraf valt.
- Zorg dat de snoeren uw dagelijkse activiteiten niet belemmeren en dat de gebruikers niet erover kunnen struikelen. Trek niet te hard aan de aangesloten snoeren.
- Controleer regelmatig of geen van de schroeven is losgekomen.
- Indien het hoofdapparaat eraf gevallen is, moet u de spanning uitschakelen, de stekker uit het stopcontact halen, en het hoofdapparaat door uw handelaar laten inspecteren en repareren. Voortgezet gebruik van het hoofdapparaat kan brand of elektrische schok veroorzaken.
- Plaats geen kostbaarheden (breekbare dingen) beneden de plaats waar het hoofdapparaat is bevestigd. Deze zouden beschadigd kunnen raken indien het hoofdapparaat eraf valt.
- De fabrikant is op geen enkele wijze aansprakelijk voor ongelukken of beschadiging die het gevolg zijn van onjuist ineenzetten of monteren, slechte bevestiging, verkeerd gebruik of misbruik, en natuurrampen.

Nu kunt u de stekker van het systeem in het stopcontact steken en het systeem gaan gebruiken!

Controleer of de tijdsaanduiding in het display wordt aangegeven voordat u de apparatuur inschakelt. Als de apparatuur foutief werkt, moet u de stekker van het netsnoer opnieuw in het stopcontact steken.

Veranderen van de instellingen van het display en de bedieningstoetsen

U kunt de richting van de tekens en symbolen op het display en de functies van de bedieningstoetsen van het apparaat veranderen. Verander de instellingen overeenkomstig de verticale of horizontale plaatsing van het apparaat. In de fabriek werd deze functie ingesteld op "V".

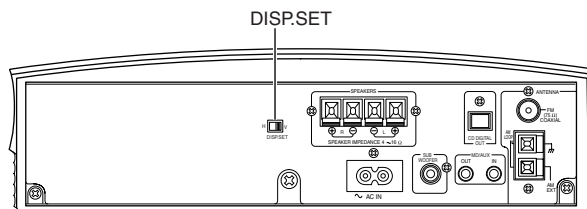

Wanneer het apparaat verticaal is geplaatst

Zet de DISP.SET schakelaar op "V".

Wanneer het apparaat horizontaal is geplaatst

Zet de DISP.SET schakelaar op "H".

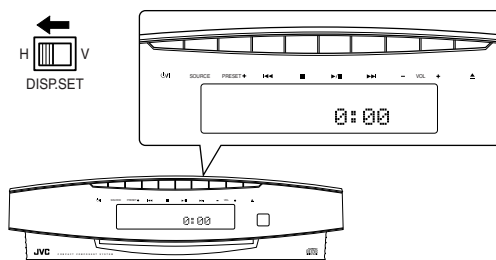
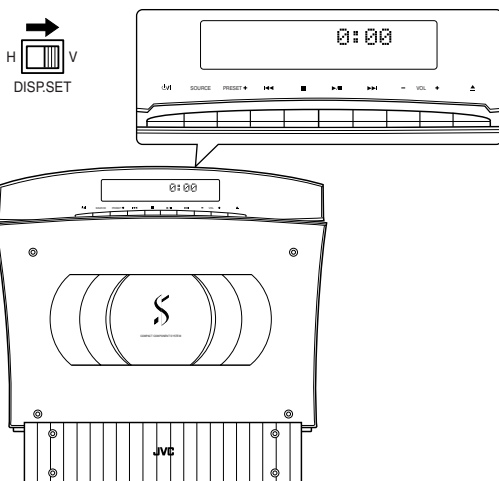

OPGELET:

- Schakel het systeem altijd eerst uit voordat u de instellingen verandert.

De afstandsbediening gebruiken

Met de afstandsbediening kunnen veel functies van het systeem op eenvoudige wijze worden uitgevoerd tot op een afstand tot 7 m. De afstandsbedieningssensor waarop u de afstandsbediening moet richten is verschillend afhankelijk van de verticale of horizontale plaatsing van het apparaat.

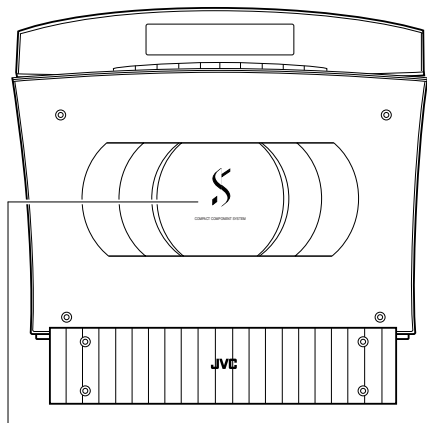

Afstandsbedieningssensor (wanneer het apparaat verticaal is geplaatst)

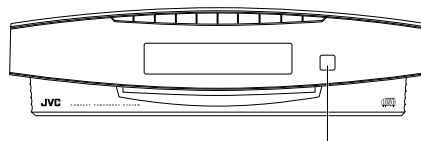

Afstandsbedieningssensor (wanneer het apparaat horizontaal is geplaatst)

- Het maximale gebruiksbereik wordt korter wanneer het paneel is geopend.

Opmerking

- Zorg dat de "DISP.SET" schakelaar op de achterzijde van het apparaat juist is ingesteld.

COMPU Play

Met gebruik van de functie COMPU PLAY van JVC kunt u met een druk op de knop de meest gebruikte functies van het systeem bedienen.

Door een enkele toets in te drukken kunt u bijvoorbeeld een CD starten, de radio aanzetten of naar externe apparatuur luisteren. Met deze eentoesbediening wordt het systeem aangezet en vervolgens wordt de gespecificeerde functie gestart. Als het systeem nog niet volledig gereed is (bijvoorbeeld omdat er nog geen CD in de CD-speler is geplaatst), wordt het systeem toch ingeschakeld zodat u een CD in de CD-speler kunt plaatsen.

Bij de beschrijvingen van elk van de functies wordt informatie gegeven over de wijze waarop deze eentoesbediening werkt. De COMPU PLAY-toetsen zijn:

Op de afstandsbediening

- ▶/|| knop
- FM/AM-toets
- MD/AUX-toets

Op het apparaat

- ▶/|| knop
- SOURCE-toets
- In de stand-by stand zijn de indicators van de toetsen niet zichtbaar. Controleer de positie van de toetsen terwijl het systeem is ingeschakeld.

Basishandelingen

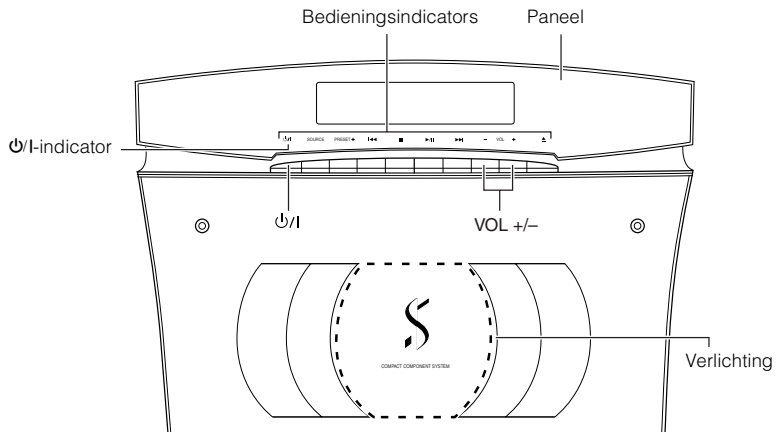
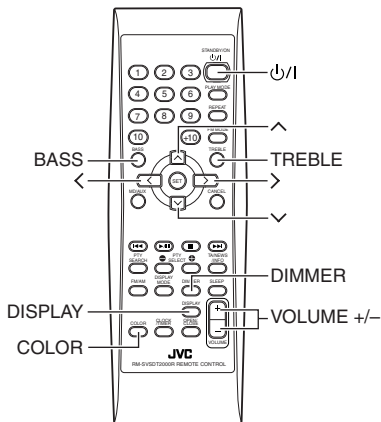

Het systeem aan- en uitzetten

Het systeem aanzetten

Druk op de 0/I toets.

De display licht op en het woord "HELLO" verschijnt. De bedieningsindicators gaan branden op het paneel. (Het paneel opent automatisch indien het apparaat verticaal is geplaatst en de DISP.SET schakelaar op de achterzijde van het apparaat op "V" is ingesteld.)

Als het systeem opnieuw wordt ingeschakeld, worden automatisch de instellingen gekozen die het laatst zijn gebruikt.

- Als u bijvoorbeeld de vorige keer naar een CD heeft geluisterd, wordt het systeem ingeschakeld in de stand voor CD's. U kunt deze stand eventueel wijzigen.
- Als u de vorige keer naar de tuner heeft geluisterd, wordt de tuner weer ingeschakeld op dezelfde zender.

Het systeem uitzetten

Druk nogmaals op de 0/I toets.

Indien het paneel geopend werd, zal het sluiten. De display meldt "GOOD BYE" en gaat uit, met uitzondering van de klok. De 0/I indicator (rood) blijft branden en de overige bedieningsindicators gaan uit.

- Zelfs als het systeem is uitgeschakeld, is er altijd enig stroomverbruik (Standby-stand).
- Als u het systeem helemaal wilt uitschakelen, dient u de stekker uit het stopcontact te verwijderen. Als het netsnoer wordt losgekoppeld, wordt de klok na ongeveer 20 minuten teruggezet op 0:00.

Functie voor energiebesparing

U kunt het energieverbruik in de stand-by stand verminderen.

Druk op de DISPLAY toets op de afstandsbediening terwijl het systeem is uitgeschakeld.

- Het klokdisplay gaat uit.

CD-geplaatst indicator

De CD-geplaatst indicator brandt op het display wanneer een disc in het apparaat is geladen.

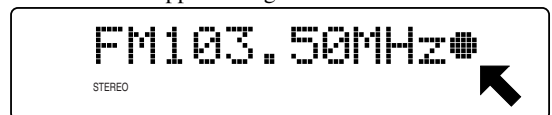

- De CD-geplaatst indicator brandt tijdens het gebruik van de tuner of externe apparatuur, en brandt niet tijdens CD-bedieningen.

De helderheid instellen (DIMMER)

(Met behulp van de afstandsbediening)

U kunt de helderheid van de display en van de verlichting op het deksel aanpassen.

Als het systeem is ingeschakeld

Telkens wanneer u op de DIMMER toets op de afstandsbediening drukt, verandert de helderheid van de achterverlichting en van de verlichting op het deksel als volgt:



Display	Achterverlichting	Verlichting
DIMMER OFF	Helder	Helder
DIMMER 1	Een beetje donker	Een beetje donker
DIMMER 2	Donker	Uit

Opmerking

- Wanneer het systeem eenmaal wordt uitgeschakeld en daarna opnieuw wordt ingeschakeld, wordt de eerdere helderheidsinstelling hersteld aangezien de instelling in het geheugen is opgeslagen.

De kleur veranderen (COLOR)

(Met behulp van de afstandsbediening)

U kunt de kleur van de verlichting op het apparaat veranderen.

1 Druk op de P/I toets om het systeem in te schakelen.

2 Druk op de COLOR toets op de afstandsbediening.
"RANDOM COLOR" verschijnt op het display.

3 Druk op de \wedge of \vee toets om de gewenste kleur te kiezen.

De kleur verandert als volgt:

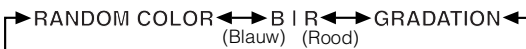

RANDOM COLOR: De kleur verandert willekeurig.

B | R: De kleur tussen blauw en rood kan worden gekozen in 16 stappen door gebruik te maken van de $>$ of $<$ toets.

GRADATION: De kleur verandert geleidelijk tussen blauw en rood.

Het volume instellen

Druk op de VOLUME + toets op de afstandsbediening (of de VOL + toets op het apparaat) om het volume te verhogen. Druk op de VOLUME - toets op de afstandsbediening (of de VOL - toets op het apparaat) om het volume te verlagen.

VOLUME 15

U kunt het volume instellen op een stand tussen 0 en 50.

OPGELET:

- Schakel de apparatuur NIET uit terwijl het volume op een zeer hoog niveau staat ingesteld; anders kunt u gehoorschadiging oplopen, en de luidsprekers en/of hoofdtelefoon kunnen worden beschadigd wanneer de apparatuur de volgende keer wordt ingeschakeld of wanneer de weergave van een geluidsbron wordt gestart. Houd er rekening mee dat u het volume NIET kunt wijzigen wanneer de apparatuur in de "standby" stand staat.

Privé luisteren

Sluit de hoofdtelefoon aan op de aansluiting PHONES. Er komt nu geen geluid uit de luidsprekers. Zorg dat u altijd het volume laag zet voordat u de hoofdtelefoon opzet.

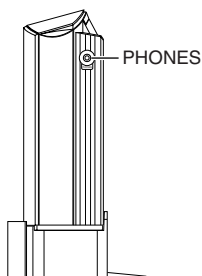

Toonregeling (BASS/TREBLE)

(Met behulp van de afstandsbediening)

U kunt de toon bijstellen door de instellingen voor 'bass' en 'treble' aan te passen.

Lage tonen regelen (BASS)

U kunt de lage tonen (laag frequentieniveau) instellen tussen -5 en +5. (0: neutraal)

1 Druk op BASS van de afstandsbediening.

2 Stel het niveau van de lage tonen in door op \wedge of \vee op de afstandsbediening te drukken.

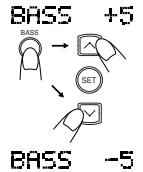

Hoge tonen regelen (TREBLE)

U kunt de hoge tonen (hoog frequentieniveau) instellen tussen -5 and +5. (0: neutraal)

1 Druk op de toets TREBLE op de afstandsbediening.

2 Stel het niveau van de hoge tonen in door op \wedge of \vee op de afstandsbediening te drukken.

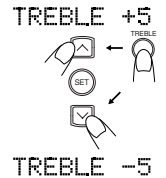

Opmerking

- Stel het niveau in door de \wedge of \vee toets in te drukken binnen 5 seconden na het indrukken van de BASS of TREBLE toets.

De tijd weergeven (DISPLAY)

(Met behulp van de afstandsbediening)

De tijd kan op de display worden weergegeven.

Om de klok weer te geven, dient u op DISPLAY op de afstandsbediening.

Om terug te keren dient u nogmaals op dezelfde toets te drukken.

7:00

Opmerking

- Om de klok te kunnen gebruiken, moet deze vooraf worden ingesteld. (Zie "De klok instellen" op pagina 27.)

Gebruik van de subwoofer met ingebouwde versterker

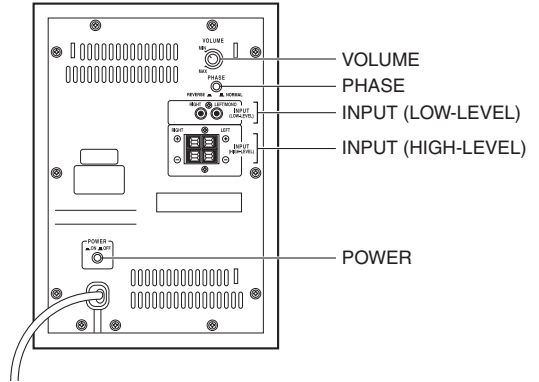
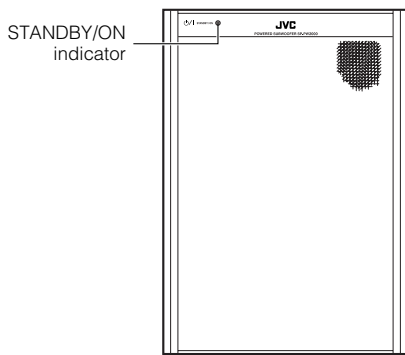

Bediening van de subwoofer

Aanpassen van het volumeniveau

U moet het volumeniveau van de subwoofer (SP-PW2000) aanpassen aan het niveau van de hoofduidsprekers (SP-VSDT2000). Wanneer u het volumeniveau eenmaal hebt aangepast, blijft deze instelling in het geheugen bewaard en zal het volume van de subwoofer automatisch veranderen overeenkomstig de volume-instelling die op het hoofdapparaat (CA-VSDT2000R) wordt gemaakt.

1 Druk op de POWER toets van de subwoofer om deze in te schakelen.
De STANDBY/ON indicator van de subwoofer licht **groen** op.

2 Zet de VOLUME regelaar van de subwoofer in de "MIN" stand.

3 Stel het volume op het hoofdapparaat in op een normaal luisterniveau.

4 Gebruik de VOLUME regelaar van de subwoofer om het volume van de subwoofer en de hoofduidsprekers op elkaar af te stemmen.

Om de subwoofer uit te schakelen, drukt u op de POWER toets zodat de STANDBY/ON indicator dooft.

Voor een vollere weergave van de bassen (PHASE)

Om een vollere weergave van de bassen te verkrijgen, drukt u op de PHASE toets om deze in de "■ REVERSE" of "■ NORMAL" stand te zetten, afhankelijk van de instelling die het beste resultaat geeft.

Gewoonlijk moet de PHASE toets in de "■ NORMAL" stand staan.

Automatisch in/uitschakelen

Om stroom te besparen komt de subwoofer automatisch in de "standby" stand te staan als er gedurende ongeveer 5 minuten geen (of slechts erg zwakke) signalen ontvangen worden. In de "standby" stand licht de STANDBY/ON indicator van de subwoofer **rood** op.

Als er weer geluidssignalen worden ontvangen, wordt de subwoofer ingeschakeld en produceert deze geluid. De STANDBY/ON indicator is dan weer **groen**.

Opmerking

- In de volgende gevallen zal de subwoofer mogelijk niet automatisch inschakelen vanuit de stand-by stand:
 - wanneer het VOLUME van de subwoofer dicht bij de "MIN" positie is ingesteld.
 - wanneer het volume van de versterker op "0" is ingesteld of de geluidssignalen van de versterker uiterst zwak zijn.

OPGELET:

- Schakel de subwoofer uit met de POWER schakelaar wanneer u deze langere tijd niet denkt te gebruiken.

INPUT aansluitingen

De subwoofer is voorzien van de volgende INPUT aansluitingen.

INPUT (LOW-LEVEL):

Gewoonlijk wordt de LEFT/MONO aansluiting van de subwoofer met behulp van het bijgeleverde signaalsnoer verbonden met de SUBWOOFER aansluiting van het hoofdapparaat (zie blz. 7).

Wanneer het hoofdapparaat (CA-VSDT2000R) niet wordt gebruikt (bij gebruik van andere apparatuur)

Als de subwoofer op een versterker enz. wordt aangesloten die geen SUBWOOFER OUT aansluitingen heeft, moeten de RIGHT en LEFT/MONO aansluitingen van de subwoofer worden verbonden met de LINE OUT-RIGHT en LEFT aansluitingen van het betreffende apparaat.

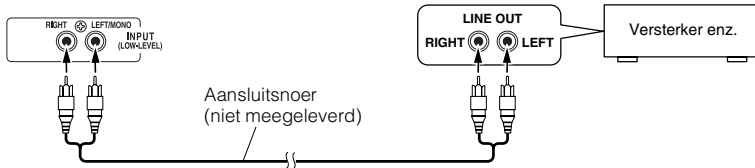

INPUT (HIGH-LEVEL):

Deze aansluitingen kunt u verbinden met de luidspreker-uitgangsaansluitingen van een andere versterker e.d. Sluit de luidsprekersnoeren parallel aan op de luidspreker-aansluitingen van de versterker e.d.

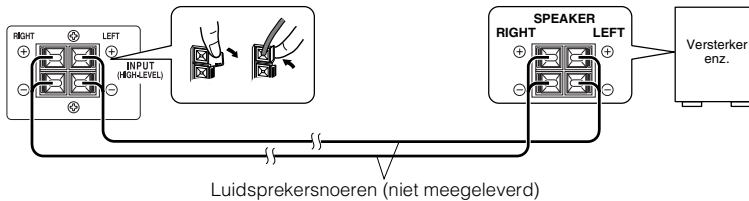

Opmerking

- Gebruik niet gelijktijdig de INPUT (LOW-LEVEL) aansluitingen en de INPUT (HIGH-LEVEL) aansluitingen.

De tuner gebruiken

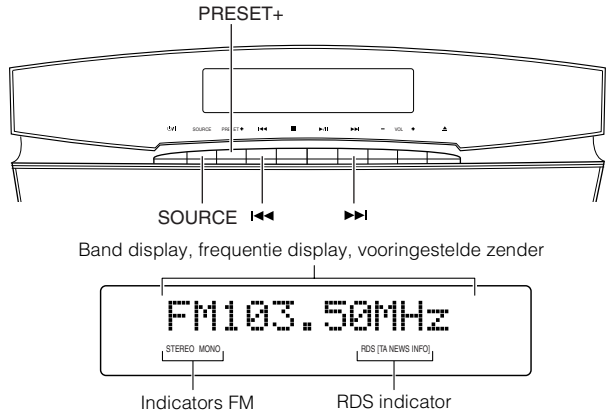
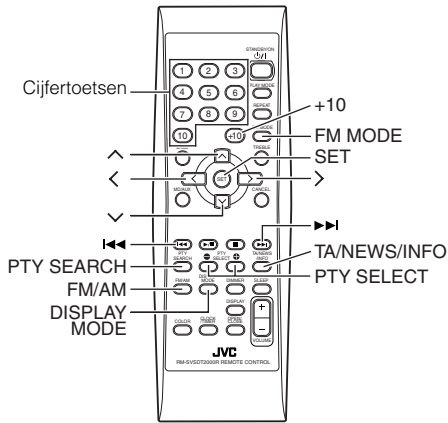

* Als het systeem in gebruik is, verschijnen er ook andere berichten op de display.

Voor de overzichtelijkheid worden hier alleen de items weergegeven die in dit onderdeel worden beschreven.

U kunt afstemmen op FM en AM (MG/LG) zenders. Zenders kunnen handmatig of automatisch worden opgezocht of in het geheugen worden geprogrammeerd.

■ Voordat u de radio inschakelt:

- Controleer of zowel de FM als de AM (MG/LG)-antennes op de juiste wijze zijn aangesloten. (Zie pagina 4 en 5).

Eentoetsbediening op de radio

Druk op de toets FM/AM op de afstandsbediening om het systeem aan te zetten en af te stemmen op de zender waar u het laatst naar heeft geluisterd.

■ U kunt omschakelen van elke andere geluidsbron naar de radio door de FM/AM toets op de afstandsbediening (of de SOURCE toets op het apparaat) in te drukken.

Afstemmen op een zender

1 Druk op FM/AM.

De band en frequentie waar u de laatste keer op hebt afgestemd, worden op de display weergegeven. (Als u bij het afstemmen op de laatst beluisterde zender gebruik heeft gemaakt van een geprogrammeerd zendernummer, wordt dit nummer eerst weergegeven.) Elke keer als u deze op toets drukt, verspringt de band van FM naar AM (MG/LG).



● Bij gebruik van de SOURCE toets op het apparaat

De geluidsbron verandert telkens wanneer u op de toets drukt.

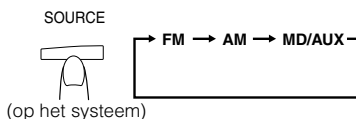

2 Gebruik een van de volgende methoden om een zender te kiezen.

● Handmatig afstemmen

Druk enkele malen op de toets ◀◀ of ▶▶ (∧ of ∨) om van frequentie naar frequentie te gaan en af te stemmen op de gewenste zender.

OF

● Automatisch afstemmen

Als u de toets ◀◀ of ▶▶ (∧ of ∨) langer dan een seconde ingedrukt houdt, begint het systeem automatisch voor- of achteruit te zoeken totdat een zender wordt gevonden.

OF

● Met behulp van de afstandsbediening afstemmen op geprogrammeerde zenders (Alleen mogelijk als er zenders zijn geprogrammeerd)

Kies het gewenste voorkeurkanaalnummer met de cijfertoetsen op de afstandsbediening. (Voor nummers boven 10, drukt u eerst op de +10 toets en daarna op de geschikte cijfertoets.) Na 1 seconde worden de band en frequentie van het geprogrammeerde nummer weergegeven.

Voorbeeld:

Druk achtereenvolgens op de +10 toets en de 2 toets. Het voorkeurkanaalnummer 12 "P 12" verschijnt op het display.

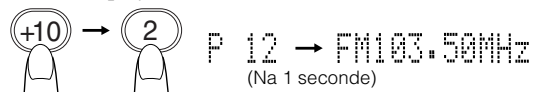

● Met behulp van het apparaat afstemmen op geprogrammeerde zenders

Druk op de PRESET+ toets om het gewenste zendernummer te kiezen.

De band en frequentie worden op de display weergegeven.

Opmerking

- Bij een AM-zender regelt u de ontvangst door de AM-raamantenne te verdraaien. Draai de antenne voor optimale ontvangst.

Zenders programmeren

(Met behulp van de afstandsbediening)

U kunt maximaal 30 FM-zenders en 15 AM (MG/LG)-zenders programmeren.

Opmerking

- De nummers kunnen vooraf op de fabriek zijn geprogrammeerd voor de testfrequenties. Dit duidt niet op een storing. U kunt de gewenste zenders in het geheugen programmeren met behulp van een van de onderstaande methodes.

OPGELET:

- Als de stekker van het systeem uit het stopcontact wordt getrokken of als er een stroomstoring optreedt, blijven de geprogrammeerde zenders ongeveer 24 uur lang opgeslagen. Als de geprogrammeerde zenders worden gewist, dient u de zenders opnieuw te programmeren.

Handmatig programmeren

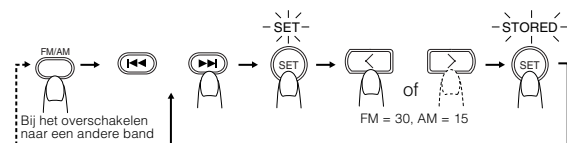

1 Selecteer een band door op FM/AM te drukken.

2 Druk op \ll of \gg (\wedge ou \vee) om op de gewenste zender af te stemmen.

3 Druk op de toets SET.

SET knippert nu gedurende 5 seconden.

U dient binnen 5 seconden verder te gaan met de volgende stap.

Druk nogmaals op SET als na 5 seconden de display weer de instelling van stap 2 weergeeft.

4 Druk binnen 5 seconden op $>$ of $<$ om het geprogrammeerde nummer te selecteren.

$>$ of $<$: het geprogrammeerde nummer met 1 verhogen of verlagen.

Door deze toetsen ingedrukt te houden, kunt u de geprogrammeerde nummers snel doorlopen.

5 Druk binnen 5 seconden op SET.

De melding "STORED" verschijnt en na 2 seconden wordt de frequentiedisplay weergegeven op de display.

6 Herhaal stappen 1 t/m 5 voor elke zender die u in het geheugen onder een programmanummer wilt opslaan.

Als u de geprogrammeerde zenders wilt wijzigen, dient u bovenstaande stappen te herhalen.

De instelling voor FM-ontvangst wijzigen

(Met behulp van de afstandsbediening)

Indien u heeft afgestemd op een stereo FM-uitzending, gaat STEREO branden en u kunt de stereoweergave beluisteren. Als een FM stereo-uitzending een slechte ontvangst heeft of veel ruis, kunt u de Mono selecteren. De ontvangst is dan beter, maar het stereo-effect gaat verloren.

Druk op de FM MODE op de afstandsbediening, zodat de MONO-indicator in de display gaat branden.

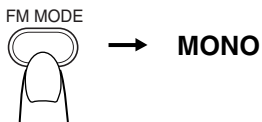

Als u de geluidswaergave weer in stereo wilt ontvangen, drukt u op FM MODE op de afstandsbediening zodat de MONO-indicator weer wordt uitgeschakeld.

FM-zenders ontvangen met RDS

(Met behulp van de afstandsbediening)

Het RDS (Radio Data System) wordt bediend met de toetsen op de afstandsbediening.

Met RDS kunnen FM-zenders extra signalen uitzenden naast de normale programmasignalen. Zo kunnen zenders bijvoorbeeld hun naam uitzenden en informatie over de soorten programma's die zij uitzenden, zoals sport of muziek enz. Met dit systeem kunnen de volgende typen RDS-signalen worden ontvangen:

PS (Programmadienst):

toont de namen van de algemeen bekende zenders.

PTY (Programmatype):

toont de typen programma's van deze zenders.

RT (Radiotekst):

toont tekstberichten die door het zendstation worden uitgezonden.

Wat voor informatie kunnen RDS-signalen leveren?

Op de display wordt RDS-signaalinformatie weergegeven die door het zendstation wordt uitgezonden.

RDS-signalen weergeven op de display

Terwijl u naar een FM-zender luistert, drukt u op de toets DISPLAY MODE.

Elke keer dat u deze toets indrukt, verschijnt het volgende bericht in onderstaande volgorde:

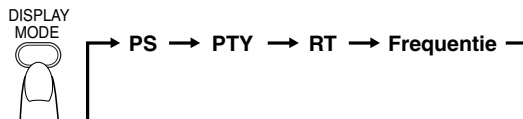

PS (Programmadienst):

Eerst wordt "WAIT PS" op de display weergegeven om aan te geven dat er wordt gezocht en vervolgens wordt de naam van de zender weergegeven. "NO PS" wordt weergegeven als geen signaal wordt uitgezonden.

PTY (Programmatype):

Eerst wordt "WAIT PTY" op de display weergegeven om aan te geven dat er wordt gezocht en vervolgens wordt het type programma weergegeven. "NO PTY" wordt weergegeven als geen signaal wordt uitgezonden.

RT (Radiotekst):

Eerst wordt "WAIT RT" op de display weergegeven om aan te geven dat er wordt gezocht. Daarna volgt een tekstbericht van de zender. "NO RT" wordt weergegeven als geen signaal wordt uitgezonden.

Zenderfrequentie:

Zenderfrequentie (geen RDS-service)

Opmerkingen

- Als het zoeken direct stopt, worden de meldingen "WAIT PS", "WAIT PTY" en "WAIT RT" niet op de display weergegeven.
- Wanneer u op de toets DISPLAY MODE drukt, terwijl u naar een AM (MG/LG)-zender luistert, wordt alleen de zenderfrequentie op de display weergegeven.
- RDS is niet beschikbaar voor AM (MG/LG)-uitzendingen.

Programma zoeken met behulp van PTY-codes

Een van de voordelen van RDS-service is dat u hiermee in staat bent een bepaald type programma te vinden door de betreffende PTY-codes te specificeren.

Programma zoeken met behulp van PTY- of TA-codes:

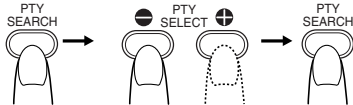

1 Druk eenmaal op de toets PTY SEARCH terwijl u naar een FM-zender luistert.
“PTY SELECT” wordt op de display weergegeven.

2 Kies de PTY-code met de PTY SELECT + of - toets op de afstandsbediening.

Telkens wanneer u op deze toets drukt, wordt op de display een categorie weergegeven in onderstaande volgorde:

None ↔ News ↔ Affairs ↔ Info ↔ Sport ↔
Educate ↔ Drama ↔ Culture ↔ Science ↔
Varied ↔ Pop M ↔ Rock M ↔ Easy M ↔
Light M ↔ Classics ↔ Other M ↔ Weather ↔
Finance ↔ Children ↔ Social ↔ Religion ↔
Phone In ↔ Travel ↔ Leisure ↔ Jazz ↔
Country ↔ Nation M ↔ Oldies ↔ Folk M ↔
Document ↔ TEST ↔ Alarm ! ↔ None

3 Druk binnen 10 seconden nogmaals op de toets PTY SEARCH.

Tijdens het zoeken, wordt afwisselend “SEARCH” en de geselecteerde PTY-code weergegeven.

Het systeem loopt de 30 programmeerde zenders door en stopt wanneer een zender is gevonden die tot de geselecteerde categorie behoort. Vervolgens wordt op deze zender afgestemd.

Als u het zoeken wilt voortzetten na de eerste stop drukt u nogmaals op de toets PTY SEARCH tijdens het knipperen van de aanduidingen op de display.

Als geen programma wordt gevonden, wordt “NOT FOUND” (niet gevonden) op de display weergegeven.

Om het zoekproces op elk willekeurig moment te beëindigen

kunt u op PTY SEARCH drukken.

Betekenis van de PTY-codes.

News:	Nieuwsuitzendingen
Affairs:	Actualiteitenprogramma's waarin dieper wordt ingegaan op het actuele nieuws en achtergronden
Info:	Programma's met medische informatie, weersvoorspellingen e.d.
Sport:	Sportevenementen
Educate:	Educatieve programma's
Drama:	Hoorspelen
Culture:	Programma's over nationale of regionale culturele onderwerpen
Science:	Programma's over natuurwetenschappen en technologie
Varied:	Diverse andere programma's zoals komedies of ceremonies
Pop M:	Popmuziek
Rock M:	Rockmuziek
Easy M:	Neutrale achtergrondmuziek (gewoonlijk “easy listening” genoemd)
Light M:	Lichte muziek
Classics:	Klassieke muziek
Other M:	Overige soorten muziek
Weather:	Informatie over het weer
Finance:	Mededelingen over bedrijfsleven, handel, aandelenbeurs etc.
Children:	Amusementsprogramma's voor kinderen
Social:	Programma's over maatschappelijke activiteiten
Religion:	Programma's over uiteenlopende religieuze zaken (geloof, ethiek, filosofie)
Phone In:	Programma's waarin mensen hun meningen kunnen geven via de telefoon of in een forum
Travel:	Programma's over reisbestemmingen, reisarrangementen, reistips en last-minutes
Leisure:	Programma's over recreatieve activiteiten zoals tuinieren, koken, vissen etc.
Jazz:	Jazzmuziek
Country:	Countrymuziek
Nation M:	Actuele populaire muziek uit een ander land, in de taal van het betreffende land
Oldies:	Klassieke popmuziek
Folk M:	Folkmuziek
Document:	Documentaires gepresenteerd in een onderzoekende stijl
TEST:	Testuitzendingen
Alarm !:	Uitzendingen in noodsituaties
None:	Geen programma's

Tijdelijk overschakelen naar een andere uitzending

“Enhanced Other Networks” is een andere handige RDS-service waarmee u het apparaat tijdelijk kunt laten overschakelen naar een andere uitzending (NEWS, TA of INFO) behorend tot hetzelfde zendstation waar u al naar luistert. Dit kan echter niet wanneer u op een zendstation heeft afgestemd dat geen RDS ondersteunt (alle AM (MG/LG)-zenders en sommige FM-zenders).

- “Enhanced Other Networks” kan niet worden geactiveerd als een FM-zender geen “Enhanced Other Networks”-informatie uitzendt.

Een programmatype selecteren

1 Druk tijdens het luisteren naar een FM-zender op de TA/NEWS/INFO toets.

Telkens wanneer u op de toets drukt, toont het display een programmatype in de onderstaande volgorde:

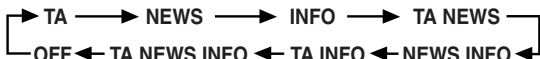

TA:	Verkeersinformatie
NEWS:	Nieuws
INFO:	Programma's met medische informatie, weerberichten e.d.
TA NEWS:	TA of NEWS
NEWS INFO:	NEWS of INFO
TA INFO:	TA of INFO
TA NEWS INFO:	TA, NEWS of INFO
OFF:	Uit

- De indicator van het geselecteerde programmatype licht op in de display en het systeem wordt in “Enhanced Other Networks” Standby gezet.

Mogelijkheid 1: Als er momenteel geen zenders zijn die het geselecteerde programmatype uitzenden

Blijft u afgestemd op de zender waar u op dit moment naar luistert.



Het apparaat schakelt automatisch over naar het zendstation dat het door u geselecteerde programmatype begint uit te zenden. De indicator voor het geselecteerde type (TA, NEWS of INFO) begint te knipperen.



Na afloop van het programma schakelt het apparaat terug naar het zendstation dat op dit moment is geselecteerd, maar blijft wel in “Enhanced Other Networks” Stand-by.

Mogelijkheid 2: Als er momenteel een zender is die het geselecteerde programmatype uitzendt

Stemt het apparaat af op de zender die het programma uitzendt. De indicator voor het geselecteerde type (TA, NEWS of INFO) begint te knipperen.



Na afloop van het programma schakelt het apparaat terug naar het zendstation dat op dit moment is geselecteerd, maar blijft wel in “Enhanced Other Networks” Standby.

Opmerkingen

- Als de “Enhanced Other Networks” in Standby staat en de systeemfunctie (CD, MD/AUX) wordt veranderd of de netvoeding wordt afgesloten, wordt de stand “Enhanced Other Networks” uitgeschakeld. Als u AM (MG/LG) kiest, wordt “Enhanced Other Networks” niet geactiveerd. Als het systeem weer op FM wordt gezet, wordt “Enhanced Other Networks” weer in Standby gezet.
- Als “Enhanced Other Networks” in werking is (d.w.z. het systeem is omgeschakeld naar het geselecteerde programmatype op een andere zender) en als de toets DISPLAY MODE of PTY SELECT ⊕ of ⊖ wordt gebruikt, schakelt het systeem niet terug naar de zender die op dat moment staat ingesteld, zelfs niet nadat het programma is afgelopen. De indicator voor het programmatype blijft zichtbaar op de display en geeft daarmee aan dat de “Enhanced Other Networks” in standby staat.
- Als de “Enhanced Other Networks” een alarmsignaal ontvangt, wordt prioriteit gegeven aan de zender die dit signaal uitzendt. “Alarm !” wordt niet weergegeven.
- Wanneer de programmatype-indicator (TA, NEWS of INFO) brandt, is het niet mogelijk om zenders te veranderen.

OPGELET:

- Als het geluid telkens heen en weer schakelt tussen de zender waar de “Enhanced Other Networks” op is afgestemd en de zender waar u op heeft afgestemd, dient u de “Enhanced Other Networks” uit te schakelen. Dit betekent niet dat het apparaat niet goed functioneert.

De CD-speler gebruiken

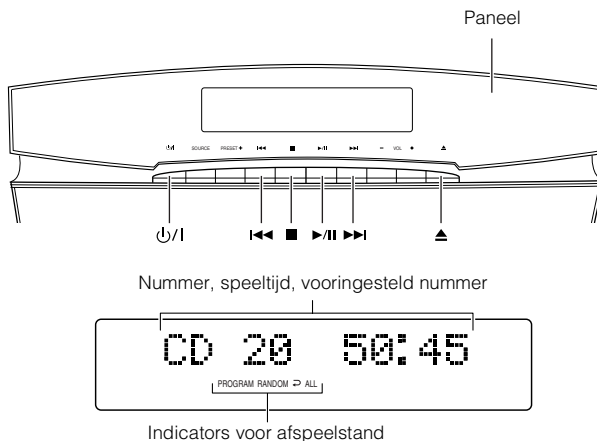
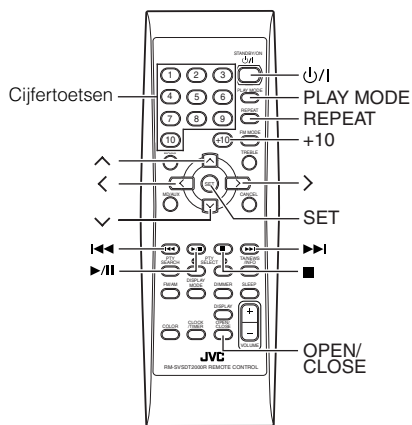

* Als het systeem in gebruik is, verschijnen er ook andere berichten op de display. Voor de overzichtelijkheid worden hier alleen de items weergegeven die in dit onderdeel worden beschreven.

U kunt kiezen uit de functies Normal (standaard), Random (willekeurig), Program (programma) of Repeat (herhalen). Met Repeat Play (herhalen) kunt u alle nummers of slechts één van de nummers van de CD opnieuw afspelen. Hier volgen een paar belangrijke zaken die u moet weten voordat u een CD, of specifieke nummers op een CD, gaat afspelen.

Dit apparaat is geschikt voor het weergeven van de volgende CD's.

- CD
- CD-R
- CD-RW

Afspelen van CD-R of CD-RW discs

U kunt **afgesloten CD-R of CD-RW discs** afspelen die zijn opgenomen in muziek-CD-formaat.

- U kunt de CD-R of CD-RW disc op dezelfde wijze afspelen als een CD.
- Sommige CD-R en CD-RW discs kunnen niet op dit apparaat worden afgespeeld als gevolg van de eigenschappen van de disc, eventuele beschadiging of vuil op de disc, of vuil op de lens van de speler.
- De reflectiefactor van CD-RW discs is kleiner dan die van andere CD's, waardoor het mogelijk is dat het aflezen van de CD-RW disc langer duurt.

De snelste manier om een CD te starten, is met gebruik van de eentoetsbediening.

- Druk op de toets ▶/II op de afstandsbediening.
- Het systeem wordt automatisch ingeschakeld. Als er reeds een CD in de speler zit, wordt het eerste nummer afgespeeld.
- Als er geen CD in de speler zit, verschijnt het bericht "CD NO DISC" op de display en de CD-speler begint niet te spelen.

Een CD plaatsen

1 Druk op de ⏻/⏿ toets.

(Wanneer het apparaat verticaal is geplaatst)
Het paneel opent automatisch.

(Wanneer het apparaat horizontaal is geplaatst)
Om het paneel te openen, drukt u op de ▲ toets op het apparaat, of op de OPEN/CLOSE toets op de afstandsbediening.

2 Steek een CD in de laadsleuf, met de labelkant naar voren of naar boven gericht zoals afgebeeld hieronder.

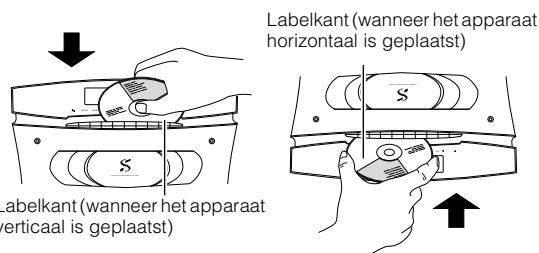

- U kunt een 8 cm (3") CD erin plaatsen.
- "CANNOT PLAY" verschijnt op het display indien de CD niet correct gelezen kan worden (b.v. omdat er krassen zijn op de disc of de disc ondersteboven is geplaatst).
- U kunt een CD plaatsen terwijl u naar een andere geluidsbron luistert.

OPGELET:

- **PROBEER NIET** om het paneel met de hand te openen of te sluiten aangezien het daardoor beschadigd zal worden. Druk op de OPEN/CLOSE toets op de afstandsbediening om het paneel te openen of te sluiten.
- **PROBEER NIET** om een andere CD erin te plaatsen wanneer er al een CD in het apparaat is geladen, aangezien de CD's en het apparaat daardoor beschadigd zullen worden.

Een CD verwijderen

Druk op de **▲** toets op het apparaat om een CD eruit te halen. De CD wordt automatisch uitgeworpen, waarna u de CD eruit kunt halen.

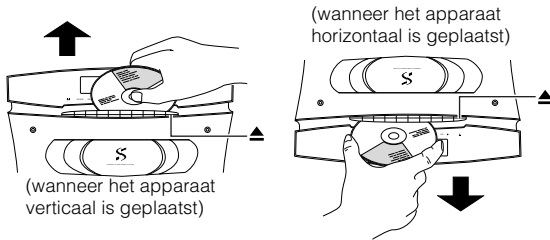

Wat u moet weten voor het gebruiken van de CD-speler- Normal Play

Een CD afspelen

1 Plaats een CD in de CD-speler.

2 Druk op de toets **▶/II**.

Het eerste nummer van de CD wordt afgespeeld.

CD 1 0:05
Muzieknummer Speeltijd

- De CD-speler stopt automatisch na het laatste nummer.

Als u de CD-speler wilt stoppen, druk op de toets **■**.

De volgende informatie over de CD wordt weergegeven.

CD 18 50:45
Totaal aantal nummers Totale speeltijd

Als u de CD-speler wilt stoppen en de CD wilt verwijderen, drukt u op de toets **▲** op het systeem.

Als u het afspelen wilt onderbreken, drukt u op de knop **▶/II**. De verstreken speelduur verschijnt knipperend in de display.

Om weer verder te gaan, dient u de toets weer in te drukken. De weergave wordt voortgezet vanaf het punt waar de pauze was ingelast.

Een specifiek nummer of nummergedeelte selecteren

Druk in de stopstand of tijdens weergave op de cijfertoets op de afstandsbediening om het gewenste muziekstuk te kiezen.

- De weergave van het gekozen muziekstuk begint.
- Voor muziekstuknummers boven 10, drukt u eerst op de +10 toets en daarna op de geschikte cijfertoets.

OF

Druk tijdens het afspelen op de toets **◀◀** of **▶▶** om het gewenste nummer te selecteren.

- Het geselecteerde nummer wordt nu afgespeeld.
- Druk eenmaal op de toets **▶▶** om terug te gaan naar het begin van het volgende nummer.
- Druk op de toets **◀◀** om terug te gaan naar het begin van het nummer dat wordt afgespeeld. Druk tweemaal snel achter elkaar op deze toets om terug te gaan naar het begin van het voorgaande nummer.

Search Play (een deel van een nummer opzoeken)

Indien u de toets **◀◀** of **▶▶** tijdens weergave ingedrukt houdt, wordt de CD snel vooruit of achteruit gespoeld zodat u een bepaalde muziekpassage snel kunt opzoeken in het nummer dat wordt weergegeven.

Opmerking

- De < of > en ^ of v toetsen op de afstandsbediening werken op dezelfde wijze als de ◀◀ of ▶▶ toets.

Programmeren van de afspeelvolgorde van de nummers

(Met behulp van de afstandsbediening)

De volgorde waarin de nummers worden afgespeeld, kan worden geprogrammeerd.

■ U kunt maximaal 32 nummers in elke gewenste volgorde programmeren. Tevens kunt u een nummer tweemaal in het programma opnemen.

■ Om te kunnen programmeren dient u het afspelen te stoppen.

- 1** Plaats een CD in de CD-speler.
- 2** Druk op de toets ►/II.
- 3** Druk op de toets ■ om de CD te stoppen.
- 4** Druk op de PLAY MODE toets op de afstandsbediening totdat de "PROGRAM" indicator gaat branden.

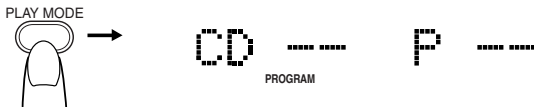

- 5** Druk op de cijfertoets om het te programmeren muziekstuk te kiezen.

Telkens wanneer u op een cijfertoets drukt, wordt het gekozen muziekstuk aan het programma toegevoegd.

- Voor muziekstuknummers boven 10, drukt u eerst op de +10 toets en daarna op de geschikte cijfertoets.

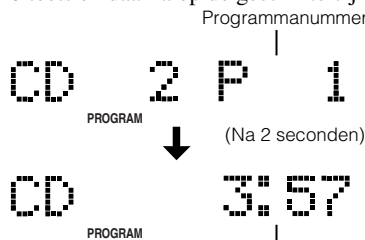

De totale speeltijd van de geprogrammeerde nummers

- 6** Herhaal de stap 5 om alle nummers te selecteren die u in het programma wilt opnemen.

In de display wordt de totale speeltijd weergegeven voor alle geselecteerde nummers.

- 7** Druk op de toets ►/II.

De nummers worden nu afgespeeld in de geprogrammeerde volgorde.

■ Druk op ◀◀ of ▶▶ als u een nummer uit het programma wilt overslaan.

■ Om de CD te stoppen drukt u de ■ toets één keer in. **Om te controleren welke nummers in het programma zijn opgenomen als de CD-speler is gestopt**, drukt u elke keer op de toets ◀◀ of ▶▶; de nummers van het programma verschijnen in de volgorde waarin ze zijn ingevoerd.

Om de stand Programma te verlaten als de CD-speler is stopgezet, kunt u op de toets PLAY MODE drukken zodat de "PROGRAM"-indicator wordt uitgeschakeld.

Opmerking

- Indien de totale afspeeltijd van de geprogrammeerde muziekstukken meer is dan 99 minuten en 59 seconden, zal "-- : --" op het display verschijnen.

Het programma wijzigen

U kunt de inhoud van het programma wijzigen als de CD-speler is stopgezet.

Elke keer als u op de toets CANCEL drukt, wordt het laatste nummer van het programma gewist. Om een nieuw nummer aan het programma toe te voegen, herhaalt u de bovenstaande stap 5.

- Houd de CANCEL toets langer dan 2 seconden ingedrukt om alle muziekstukken van het programma te wissen.

Random Play (willekeurig)

(Met behulp van de afstandsbediening)

In deze stand worden de nummers in een willekeurige volgorde afgespeeld.

- Om de functie voor willekeurige weergave te activeren, moet u eerst de weergave stopzetten.

1 Druk op de PLAY MODE toets op de afstandsbediening totdat de "RANDOM" indicator gaat branden.

2 Druk op de toets ►/II.

De nummers worden in een willekeurige volgorde afgespeeld.

Als u tijdens het afspelen een nummer wilt overslaan, drukt u op de toets ►►I om naar het volgende nummer in de willekeurige volgorde te gaan. Druk op I◄◄ om naar het begin van het nummer te gaan dat op dit moment wordt afgespeeld.

Om de functie voor willekeurige weergave te annuleren, en de normale weergave te hervatten, drukt u op de PLAY MODE toets terwijl de CD-speler is gestopt totdat de "RANDOM" indicator uitgaat.

Nummers herhalen

(Met behulp van de afstandsbediening)

U kunt de nummers of een afzonderlijk nummer zo vaak laten herhalen als u wilt.

Druk op de toets REPEAT op de afstandsbediening.

Telkens wanneer de toets wordt ingedrukt, verandert de Repeat-indicator als volgt.

▷→▷ ALL→leeg display → (terug naar begin)

▷ : Herhaalt één nummer.

▷ ALL: In Normal Play (standaard) worden alle nummers herhaald.

In Program Play (programma) worden alle nummers uit het programma herhaald.

In Random Play (willekeurig) worden alle nummers in willekeurige volgorde herhaald.

U kunt Repeat uitschakelen door op de toets REPEAT te drukken totdat de Repeat-indicator is uitgeschakeld.

- Repeat blijft geactiveerd, zelfs als u de afspeelfunctie verandert.

Kinderslot

U kunt het CD-uitwerpmechanisme vergrendelen om het ongewenst uitwerpen van een CD te voorkomen.

- Controleer de positie van de ►►I toets op het apparaat alvorens verder te gaan, en **schakel daarna het apparaat uit.**

Om het CD-uitwerpmechanisme te vergrendelen

Houd de ►►I toets ingedrukt en druk tegelijkertijd op de ◊/I toets op het apparaat.

"LOCKED" verschijnt op het display.

Om de vergrendeling te annuleren

Volg dezelfde procedure als bij het vergrendelen.

"UNLOCKED" verschijnt op het display.

Externe apparaten gebruiken

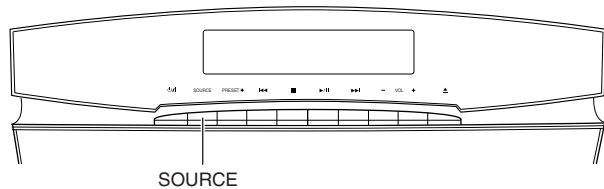
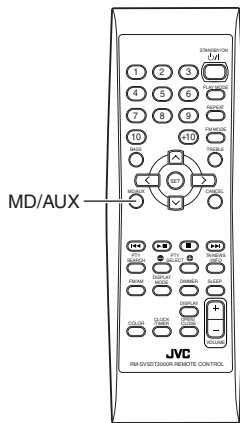

Luisteren naar externe apparaten

U kunt luisteren naar externe apparaten zoals een MD-speler of een cassetdeck.

- Controleer eerst of het externe apparaat op de juiste wijze op het systeem is aangesloten. (Zie pagina 7.)

1 Druk op de MD/AUX-toets.

“MD/AUX” wordt weergegeven op de display.

MD/AUX

- Druk op de SOURCE toets op het apparaat totdat “MD/AUX” op het display verschijnt.

2 Start het afspelen van het externe apparaat.

Opmerking

- Voor de bediening van externe apparaten dient u de betreffende gebruiksaanwijzingen te raadplegen.

Opnemen vanaf het systeem naar externe apparaten

U kunt vanaf het systeem opnemen naar externe apparatuur (cassetdeck, MD-speler, enz.) die is aangesloten op de MD/AUX-IN/OUT- of CD DIGITAL OUT-aansluitingen van het systeem.

- Controleer eerst of het externe apparaat op de juiste wijze op het systeem is aangesloten. (Zie pagina 7.)

1 Start de weergave van de CD-speler of stem de tuner af op een zender.

- De instelling van het geluidsvolume op het systeem heeft geen invloed op het opnameniveau. De opname wordt ook niet beïnvloed door geluidseffecten.

Opmerkingen

- Voor de bediening van externe apparaten dient u de betreffende gebruiksaanwijzingen te raadplegen.
- Tijdens het gebruik van de tuner komen er geen signalen uit de CD DIGITAL OUT aansluiting.

De timers gebruiken

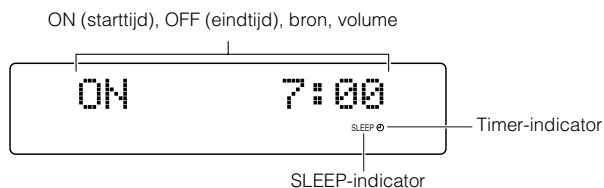
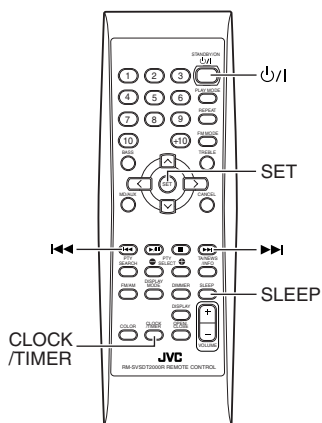

* Als het systeem in gebruik is, verschijnen er ook andere berichten op de display. Voor de overzichtelijkheid worden hier alleen de items weergegeven die in dit onderdeel worden beschreven.

Met de timers kunt u de functies voor het beluisteren van muziek automatisch regelen.

De klok instellen

(Met behulp van de afstandsbediening)

- Zodra u de stekker van het systeem in het stopcontact steekt, gaat de tijdsaanduiding "0:00" op de display knipperen.

Opmerking

- De timers functioneren alleen goed als de klok correct is ingesteld.

1 Druk op de ON/OFF -toets.

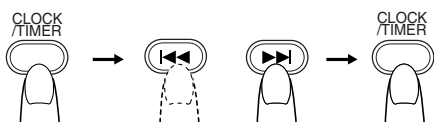

2 Houd de CLOCK/TIMER-toets op de afstandsbediening.

De uuraanduiding op de display gaat snel knipperen.

3 Druk op ▶▶ of op ◀◀ op de afstandsbediening om het uur in te stellen.

Met toets ▶▶ gaat de tijd vooruit en met toets ◀◀ achteruit. Houd de toets ingedrukt om de tijd snel te wijzigen.

4 Druk op de SET-toets.

De minutenaanduiding op de display gaat snel knipperen.

5 Druk op ▶▶ of op ◀◀ om de minuten in te stellen.

6 Druk op de SET-toets.

De geselecteerde tijd is nu ingesteld en de seconden beginnen te lopen vanaf 0.

OPGELET:

- Bij een stroomstoring verliest de klok na ongeveer 20 minuten zijn instelling. Op de display ziet u "0:00" knipperen. De klok moet opnieuw worden ingesteld.

Opmerkingen

- De klok kan per maand een paar minuten voor- of achterlopen.
- De ^ of v toets werkt op dezelfde wijze als de ▶▶ of ◀◀ toets.

De dagelijkse timer (wekker) instellen

(Met behulp van de afstandsbediening)

Na instelling van de dagelijkse timer wordt deze iedere dag op de dezelfde tijd geactiveerd.

De timer-indicator (☉) op de display geeft aan of de ingestelde dagelijkse timer is geactiveerd.

- Wanneer de timer-indicator (☉) brandt, is de timer geactiveerd.
- Wanneer de timer-indicator (☉) niet brandt, is de timer niet geactiveerd.

1 De starttijd (ON) instellen (bijvoorbeeld: 10:15).

1. Druk op de CLOCK/TIMER toets op de afstandsbediening. "TIMER" verschijnt op het display.

TIMER

- Indien de klok niet is ingesteld, zal "0:00" op het display verschijnen. Stel eerst de klok in.
2. Druk nogmaals op de CLOCK/TIMER toets. Het uurscijfer van de "ON" tijd (inschakeltijd) knippert op het display.

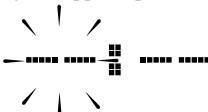
ON 

Druk op ►► of op ◄◄ op de afstandsbediening om in te stellen op welk tijdstip het toestel in moet schakelen. Met toets ►► gaat de tijd vooruit en met toets ◄◄ achteruit. Houd de toets ingedrukt om de tijd snel te wijzigen.

ON 

3. Druk op de SET-toets. De minutenaanduiding van de starttijd (ON) gaat snel knipperen.

ON 

Stel de minuten met behulp van ►► of ◄◄ in op het tijdstip waarop het toestel ingeschakeld moet worden.

ON 

2 De eindtijd (OFF) instellen (Bijvoorbeeld: 13:30).

1. Druk op de SET-toets.

De uuraanduiding van de eindtijd (OFF) gaat snel knipperen. (De door u ingestelde starttijd (ON) wordt automatisch weergegeven.)

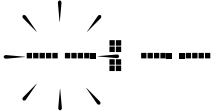
OFF 

Stel het uur met behulp van ►► of ◄◄ in op het tijdstip waarop het toestel uitgeschakeld moet worden.

OFF 

2. Druk op de SET-toets.

De minutenaanduiding van de eindtijd (OFF) gaat snel knipperen.

OFF 

Stel de minuten met behulp van ►► of ◄◄ in op het tijdstip waarop het toestel uitgeschakeld moet worden.

OFF 

3 Een geluidsbron selecteren.

1. Druk op de SET-toets.

De aanduiding "TUNER" of "CD" knippert op de display.

2. Druk op ►► of ◄◄ om de geluidsbron te selecteren die u wilt beluisteren.

Op de display wordt nu het volgende weergegeven:
TUNER→CD→(terug naar het begin)

4 Het volume instellen.

1. Druk op de SET-toets.

De huidige volume-instelling knippert in de display.

2. Druk op ►► of ◄◄ om het volume in te stellen.

-- : Het huidige volumenniveau wordt gebruikt.

0 tot 50 : Als de apparatuur wordt ingeschakeld met de timer, wordt het volume automatisch ingesteld op het geselecteerde niveau.

VOLUME 

5 Druk op de SET-toets.

Het instellen van de schakelklok is voltooid en de schakelklok-indicator (☉) verschijnt op het display. Elke schakelklokinstelling wordt op het display getoond en daarna verschijnt het oorspronkelijke display opnieuw.

(Wordt vervolgd op de volgende pagina)

6 Voordat u het systeem uitschakelt, dient u de in stap 3 geselecteerde geluidsbron gereed te maken.

TUNER: Stem af op de gewenste zender.

CD: Plaats een CD in de CD-speler. (Het afspelen begint vanaf het eerste nummer zodra het toestel wordt ingeschakeld.)

7 Druk op \odot /I om het systeem uit te zetten.

Als het toestel stand-by staat, verschijnt de timer-indicator (\odot) in de display.

- Als de timer het toestel inschakelt, begint de timer-indicator te knipperen en wordt de in stap 6 ingestelde geluidsbron gestart.

Om de timerinstellingen te controleren

Druk op de CLOCK/TIMER toets, en druk daarna op de SET toets. Alle instellingen verschijnen op het display.

Om de timer te annuleren

Druk op de CLOCK/TIMER toets, en druk daarna op de CANCEL toets. De timer-indicator (\odot) gaat uit.

Om de geannuleerde timer opnieuw te activeren

Druk op de CLOCK/TIMER toets, en druk daarna op de SET toets. De timer-indicator (\odot) verschijnt.

Om de timer-instelling te wijzigen

Herhaalt u de procedure voor het instellen vanaf het begin.

OPGELET:

- Als de stekker uit het stopcontact wordt getrokken of als een stroomstoring optreedt, worden de timer-instellingen gewist. U dient dan eerst de klok opnieuw in te stellen en vervolgens de timer.

De SLEEP-timer instellen

(Met behulp van de afstandsbediening)

Met behulp van de slaap-timer kunt u het systeem automatisch uitschakelen na het verstrijken van een tevoren ingesteld aantal minuten. U kunt rustig met muziek in slaap vallen: het systeem wordt automatisch uitgeschakeld en blijft niet de hele nacht doorspelen.

- De slaap-timer kan alleen worden ingesteld als het toestel aan staat en een van de geluidsbronnen speelt.

1 Zet een CD op of stem de tuner af op de gewenste zender.

2 Druk op de SLEEP-toets van de afstandsbediening.

De "SLEEP"-indicator gaat branden.

- Als de klok niet is ingesteld, vermeldt de display "0:00". Stel eerst de klok in.

3 Stel het gewenste aantal minuten in dat het toestel moet spelen voordat het wordt uitgeschakeld.

- Telkens wanneer de SLEEP-toets wordt ingedrukt, verspringt het aantal minuten op de display als volgt: 10 → 20 → 30 → 60 → 90 → 120 → Geannuleerd → (terug naar het begin)

Het aantal ingestelde minuten voor de slaap-timer stopt na vijf seconden met knipperen en de oorspronkelijke weergave verschijnt weer op de display. (De helderheid van de display wordt verminderd.)

Het systeem wordt uitgeschakeld na het verstrijken van het ingevoerde aantal minuten.

De slaap-timerinstelling controleren:

Als u drukt op SLEEP, kunt u zien hoe lang de slaap-timer nog zal spelen. Wacht totdat de oorspronkelijke weergave weer op de display verschijnt.

De slaap-timerinstellingen annuleren:

Druk op de SLEEP-toets totdat de "SLEEP"-indicator van de display verdwijnt.

De timerinstellingen kunnen ook worden geannuleerd door het systeem uit te schakelen.

- Als u de dagelijkse timer (wekker) instelt, wordt het systeem elke dag op de ingestelde tijd ingeschakeld om u te wekken.

Verzorging en onderhoud

Als u voorzichtig omgaat met uw CD's, gaan ze langer mee.

CD's (Compact Discs)



- In dit systeem kunnen alleen CD's met deze markering (muziek-CD's) worden gebruikt. Door veelvuldig gebruik van CD's met een onregelmatige vorm (hartvormig, achthoekig enz.) kan het systeem beschadigen.
- Verwijder een CD uit het doosje door de disc aan de randen vast te houden en lichte druk uit te oefenen op het gat in het midden.
- Raak nooit het glanzende oppervlak van de CD aan en buig de CD niet.
- Berg de CD na gebruik weer op in het doosje om vervorming te vermijden.
- Voorkom krassen op het oppervlak van de CD, bijvoorbeeld wanneer de CD weer in het doosje wordt geplaatst.
- Zorg dat de CD niet wordt blootgesteld aan direct zonlicht, extreme temperaturen en vocht.
- Als het oppervlak van de CD vuil is, kan dit problemen veroorzaken bij het afspelen. Een vuile CD kan met een zachte doek worden schoongemaakt, waarbij u de doek vanuit het midden in een rechte lijn naar de buitenrand beweegt.

OPGELET:

- Gebruik geen oplosmiddelen (zoals gangbaar reinigingsmiddel voor grammofoonplaten, thinner en benzine) voor het reinigen van een CD.

Algemene opmerkingen

In het algemeen geldt dat u de hoogste weergavekwaliteit behoudt als uw CD's en CD-speler schoon zijn.

- Doe CD's terug op in het doosje en leg ze in een kast of zet ze op een plank.
- Houd het paneel van het systeem gesloten wanneer het systeem niet wordt gebruikt.

Schoonmaken van het apparaat

- Vlekken op het apparaat
Veeg deze af met een schone doek. Bevochtig de doek met een mild zeepsopje en wring de doek goed uit, om hardnekkig vuil te verwijderen. Veeg altijd met een droge doek na.
- Neem de volgende punten in acht om beschadiging, verkleuring e.d. van de afwerking van het apparaat te voorkomen.
 - Gebruik GEEN harde doek.
 - Veeg NIET hard over het apparaat.
 - Gebruik GEEN terpentijn of benzine.
 - Let op dat GEEN vluchtige middelen zoals insecticiden op het apparaat terechtkomen.
 - Rubber en plastic mogen NIET langdurig met het apparaat in contact zijn.

Condensvorming



In de volgende gevallen kan condensvorming optreden op de lens binnen in het systeem:

- Als de verwarming in de ruimte wordt ingeschakeld.
- In een vochtige ruimte.
- Als het toestel vanuit de kou meteen in een warme omgeving wordt geplaatst.

Dit kan een storing in het systeem veroorzaken. Laat in dat geval het systeem een paar uur ingeschakeld staan zodat het vocht kan verdampen. Verwijder vervolgens de stekker uit het stopcontact en steek hem er weer in.

Problemen oplossen

- Als u problemen heeft met het systeem, kunt u eerst aan de hand van de onderstaande lijst proberen om het probleem zelf te verhelpen voordat u de onderhoudsdienst inschakelt.
- Als u het probleem niet kunt oplossen aan de hand van onze tips of als het systeem is beschadigd, dient u de hulp van een erkend bedrijf, zoals uw leverancier, in te roepen.

Symptoom	Mogelijke oorzaak	Actie
Geen geluid	<ul style="list-style-type: none"> • Aansluitingen zijn fout of los. • Hoofdtelefoon is aangesloten. 	<ul style="list-style-type: none"> • Controleer en corrigeer alle aansluitingen. (Zie pagina's 4 -8.) • Verwijder de hoofdtelefoon.
Slechte radio-ontvangst	<ul style="list-style-type: none"> • De antenne is niet aangesloten. • De AM-raamantenne staat te dicht bij het systeem. • De FM-draadantenne is niet op de juiste wijze geplaatst. 	<ul style="list-style-type: none"> • Sluit de antenne opnieuw stevig aan. • Verander de positie en richting van de AM-raamantenne. • Rol de FM-draadantenne uit naar de beste ontvangstpositie.
De CD slaat over. De CD speelt niet.	De CD is vuil of gekrast. De CD is ondersteboven in het toestel geplaatst.	Reinig of vervang de CD. Plaats de CD met het label naar boven in het toestel.
De afstandsbediening werkt niet.	<ul style="list-style-type: none"> • De baan tussen de afstandsbediening en de sensor op het toestel is geblokkeerd. • De batterijen zijn leeg. 	<ul style="list-style-type: none"> • Verwijder de blokkering. • Vervang de batterijen.
De bediening functioneert niet.	Er is een storing opgetreden in de ingebouwde microprocessor die werd veroorzaakt door elektrische interferentie van buitenaf.	Verwijder de stekker uit het stopcontact en steek hem na een paar minuten er weer in.
"CD NO DISC" wordt aangegeven.	Geen disc in het apparaat.	Plaats een disc.
"CANNOT PLAY" of "UNFINALIZ" wordt aangegeven.	Er is een CD-R of CD-RW disc geplaatst die nog niet afgesloten is (inclusief blanco discs).	Plaats een CD-R of CD-RW disc die afgesloten is.
De subwoofer wordt automatisch ingeschakeld, maar er is geen geluid.	De volumeregelaar van de subwoofer staat in de MIN stand.	Stel de volumeregelaar in.
De subwoofer wordt niet automatisch ingeschakeld.	De volumeregelaar van de subwoofer staat in de MIN stand. De volumeregelaar van het hoofdapparaat staat erg laag ingesteld.	Stel beide volumeniveaus correct in.

Technische specificaties

CA-VSDT2000R

Versterker

Uitgangsvermogen 38 W (19 W + 19 W) bij 4 Ω (max.)
30 W (15 W + 15 W) bij 4 Ω (10% THD)

Ingangsgevoeligheid/impedantie (1 kHz)

MD/AUX IN 500 mV/47 kΩ

Uitgangsgevoeligheid/impedantie (1 kHz)

MD/AUX OUT 500 mV/5 kΩ

CD DIGITAL OUT -21 dBm - -15 dBm

(optische uitgang)

Luidsprekerklemmen 4 Ω - 16 Ω

Subwoofer-uitgang 440 mV/6 kΩ

Hoofdtelefoon 16 Ω - 1 kΩ

0 - 15 mW/ch uitgang naar 32 Ω

CD-speler

Signaal/ruis-verhouding 100 dB

Wow en flutter (jengel) Niet meetbaar

Tuner

FM-tuner

Afstembereik 87,5 MHz - 108,0 MHz

AM-tuner

Afstembereik (MG) 522 kHz - 1 629 kHz
(LG) 144 kHz - 288 kHz

Stroomvoorziening

Stroomvereiste 230 V ~ wisselstroom, 50 Hz

Stroomverbruik 36 W (ingeschakeld)

2,5 W (energiebesparingsstand)

Hoofdapparaat

Afmeting* 325 mm × 86 mm × 237 mm (B/H/D)

Gewicht* Circa 4,0 kg

* zonder standaard en poten

Luidsprekergegevens (per luidspreker)

SP-VSDT2000

Luidsprekers 9,5 cm × 1 cm, track-type koepel

Impedantie 4 Ω

Afmetingen 125 mm × 317 mm × 125 mm (B/H/D)

Gewicht 560 g

Subwoofer met ingebouwde versterker

(SP-PW2000)

Luidspreker Woofer 16 cm (4 Ω) × 1

Nominale impedantie 4 Ω

Frequentiebereik 30 Hz - 280 Hz

Ingangsgevoeligheid/impedantie

LOW LEVEL 500 mV/50 kΩ

HIGH LEVEL 2,1 V/1 kΩ

Uitgangsvermogen 90 W bij 4 Ω (max.)

60 W bij 4 Ω (10% THD)

Stroomvereiste 230 V ~ wisselstroom, 50 Hz

Stroomverbruik 30 W

Afmetingen 226 mm × 295 mm × 315 mm (B/H/D)

Gewicht 7,7 kg

Accessoires

Netsnoer (1)

AM-raamantenne (1)

Afstandsbediening (1)

Batterijen R6P (SUM-3)/AA (15F) (2)

FM-draadantenne (1)

Signaalkabel (1)

Dopjes (4) (voor de SP-PW2000)

Standaard (1) (voor het hoofdapparaat)

Poten (2) (voor de standaard)

Schroef (1) (voor de standaard)

Klampen (2) (voor de SP-VSDT2000)

Vleugelbouten (2) (voor de SP-VSDT2000)

Papieren patroon (1)

Afmetingen voor installeren (CA-VSDT2000R)

Verticale positie

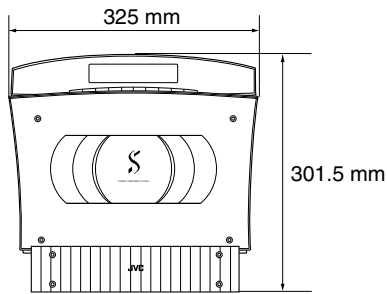

(Aan de muur)

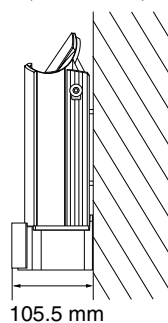

(Met poten)

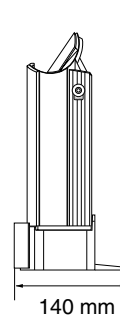

Horizontale positie

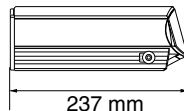
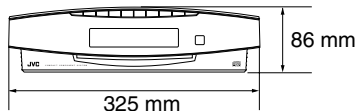

Wijzigingen in vormgeving en specificaties onder voorbehoud.



Free Manuals Download Website

<http://myh66.com>

<http://usermanuals.us>

<http://www.somanuals.com>

<http://www.4manuals.cc>

<http://www.manual-lib.com>

<http://www.404manual.com>

<http://www.luxmanual.com>

<http://aubethermostatmanual.com>

Golf course search by state

<http://golfingnear.com>

Email search by domain

<http://emailbydomain.com>

Auto manuals search

<http://auto.somanuals.com>

TV manuals search

<http://tv.somanuals.com>