

JVC

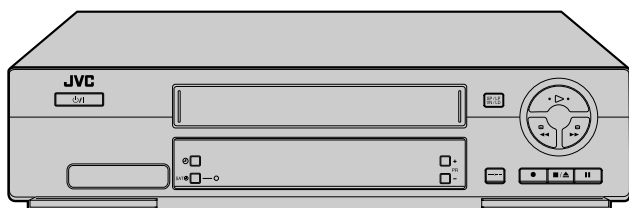

GRABADORA DE VIDEO

HR-J670/672/673EU HR-J470/472EU HR-J270/272EU



Las ilustraciones de la grabadora de video que aparecen en este manual de instrucciones son para el modelo HR-J670EU.

SHOWVIEW[®] DELUXE **Hi-Fi** **VHS** PAL

MANUAL DE INSTRUCCIONES

CASTELLANO

CONTENIDO

SEGURIDAD PRIMERO	2
Precauciones de seguridad	2
ÍNDICE	4
INSTALACIÓN DE SU NUEVA GRABADORA	7
Conexiones básicas	7
AJUSTES INICIALES	8
Instalación automática	8
Descarga de ajustes previos	10
Idioma	12
AJUSTE DEL CONTROL DE SATELITE	13
Ajuste del control del receptor de satélite	13
T-V LINK	15
Funciones T-V Link	15
REPRODUCCIÓN	16
Reproducción básica	16
Funciones de reproducción	17
GRABACIÓN	20
Grabación básica	20
Funciones de grabación	21
Sistema de imagen B.E.S.T.	23
GRABACIÓN POR TEMPORIZADOR	24
Programación del temporizador del sistema SHOWVIEW [®]	24
Programación del temporizador expreso	26
Grabación automática de programas vía satélite	30
EDICIÓN	31
Edición desde una videocámara	31
Edición hacia o desde otra grabadora	32
CONEXIONES DEL SISTEMA	33
Conexión a un receptor de satélite	33
Conexión/uso de un descodificador	34
Conexión/uso de un sistema estereofónico	35
AJUSTES AUXILIARES	36
Ajuste de modo	36
Ajuste del sintonizador	40
Ajuste del canal de video	46
Instalación de SHOWVIEW [®]	47
Ajuste del reloj	48
LOCALIZACIÓN Y REPARACION DE AVERIAS	50
PREGUNTAS Y RESPUESTAS	53
ESPECIFICACIONES	54
LISTA DE TÉRMINOS	55

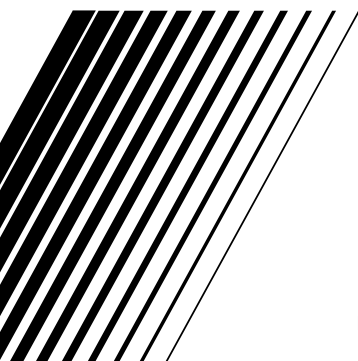

LPT0322-005A

SP

Precauciones de seguridad

La placa indicadora y la observación de seguridad están en la parte posterior del aparato.

ADVERTENCIA: ALTA TENSION EN EL INTERIOR

ADVERTENCIA: PARA EVITAR RIESGOS DE INCENDIO O ELECTROCUCION, NO EXPONGA ESTE APARATO A LA LLUVIA O HUMEDAD.

ATENCIÓN

- Le recomendamos que desconecte el cordón de alimentación del tomacorriente de CA cuando no vaya a utilizar la grabadora por mucho tiempo.
- En el interior del aparato hay alta tensión. En caso de reparaciones, acuda a técnicos de reparaciones cualificados. Para evitar riesgos de electrocución o incendio, desenchufe el cordón de alimentación del tomacorriente antes de conectar o desconectar cualquier cable de señal o antena.

ADVERTENCIA

Existen dos tipos diferentes de sistemas de color SECAM: SECAM-L, utilizado en Francia (también llamado SECAM-West), y SECAM-B, utilizado en los países de Europa Oriental (también llamado SECAM-East).

1. Esta grabadora puede también recibir señales de televisión en color SECAM-B para grabación y reproducción.
2. Las grabaciones hechas con las señales de televisión en color SECAM-B producen imágenes monocromas cuando se reproducen en una grabadora de la norma SECAM-L, o no producen imágenes con colores normales si se reproducen en una grabadora PAL con el sistema SECAM-B incorporado (aunque el televisor sea compatible con SECAM).
3. Los cassettes pregrabados y grabaciones SECAM-L hechas con una grabadora SECAM-L producen imágenes monocromas cuando se reproducen en esta grabadora.
4. Esta grabadora no puede utilizarse para la norma SECAM-L. Utilice una grabadora SECAM-L para grabar estas señales.

IMPORTANTE

- Lea las precauciones en las páginas 2 y 3 antes de instalar u operar la grabadora de video.
- Es necesario notar que puede ser ilegal regrabar cintas grabadas o discos sin el consentimiento del propietario de los derechos de autor de la grabación de sonido o video, programa normal o por cable y cualquier obra literaria, dramática, musical o artística registrada en estos medios.



- Los cassettes marcados "VHS" (o "S-VHS") pueden ser usados con esta grabadora de video, sin embargo, sólo las señales VHS pueden ser reproducidas y grabadas.
- HQ VHS es compatible con el equipo VHS existente.
- SHOWVIEW es una marca registrada por Gemstar Development Corporation. El sistema SHOWVIEW está fabricado bajo licencia de Gemstar Development Corporation.

Para Italia:

"Declaramos que este producto marca JVC, cumple con el Decreto Ministerial no. 548 del 28 de agosto de 1995 publicado en el Periódico Oficial no. 301 de la República de Italia el 28 de diciembre de 1995".

El botón STANDBY/ON $\phi/1$ no interrumpe completamente la alimentación principal, sino que conecta y desconecta la corriente de funcionamiento. " ϕ " indica la espera de alimentación eléctrica y "1" indica ON.

A los propietarios del HR-J670/672/673/470/472EU:

Las cintas de video grabadas con este aparato en el modo LP (reproducción larga) no pueden reproducirse en una grabadora de una sola velocidad.

A los propietarios del HR-J270/272EU:

Las cintas grabadas con otras grabadoras en el modo LP (reproducción larga) no pueden ser reproducidos en esta grabadora de video.

El no cumplir con las siguientes precauciones puede resultar en daños a la grabadora, al mando a distancia o al cassette de video.

1. NO COLOQUE la grabadora en . . .

- ...un lugar expuesto a temperaturas o humedad extremas.
- ...la luz directa del sol.
- ...un lugar polvoriento.
- ...un ambiente dónde se generen fuertes campos magnéticos.
- ...una superficie inestable o sujeta a vibración.

2. NO BLOQUEE las aberturas para ventilación de la grabadora.**3. NO COLOQUE objetos pesados sobre la grabadora o mando a distancia.****4. NO COLOQUE sobre la grabadora o mando a distancia nada que pueda derramarse.****5. EVITE golpear violentamente la grabadora cuando la transporte.****CONDENSACION DE HUMEDAD**

La humedad del aire se condensará en la grabadora cuando la cambie de un lugar frío a un lugar tibio, o cuando haya mucha humedad. La formación de condensación es igual a la de la superficie externa de un vaso de vidrio lleno de agua fría. La condensación de humedad sobre el tambor de cabezas puede dañar la cinta. En condiciones en las cuales pueda ocurrir condensación, mantenga conectada la alimentación de la grabadora durante unas pocas horas para que la humedad se seque.

VISTA FRONTAL

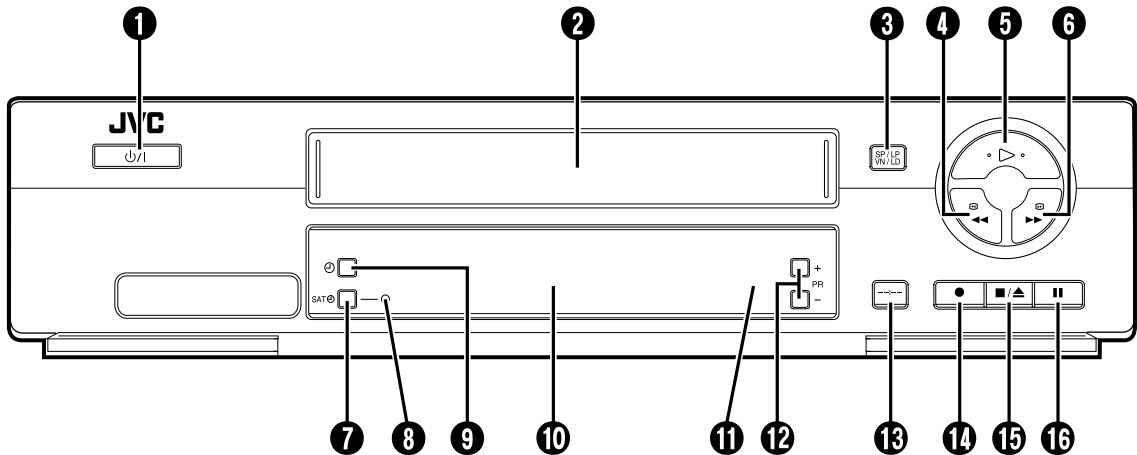

- ❶ Botón de alimentación (STANDBY/ON) p. 8
- ❷ Ranura para colocación del cassette
- ❸ Botón de velocidad de la cinta (SP/LP) (HR-J670/672/673/470/472EU) p. 20
Botón de ReView instantánea (REVIEW) (HR-J270/272EU) p. 18
- ❹ Botón de rebobinado p. 16,17
- ❺ Botón de reproducción p. 16
- ❻ Botón de avance rapido p. 16,17
- ❼ Botón SAT p. 30
- ❽ Indicador de SAT p. 30
- ❾ Botón de temporizador p. 25, 27
- ❿ Panel de indicación p. 5
- ⓫ Ventanilla receptora del rayo infrarrojo
- ⓬ Botones de canal (PR +/-) p. 20
- ⓭ Botón de indicación ---:--- p. 22
- ⓮ Botón de grabación ● p. 20
- ⓯ Botón de parada/expulsión ■/▲ p. 16
- ⓰ Botón de pausa || p. 17

VISTA TRASERA

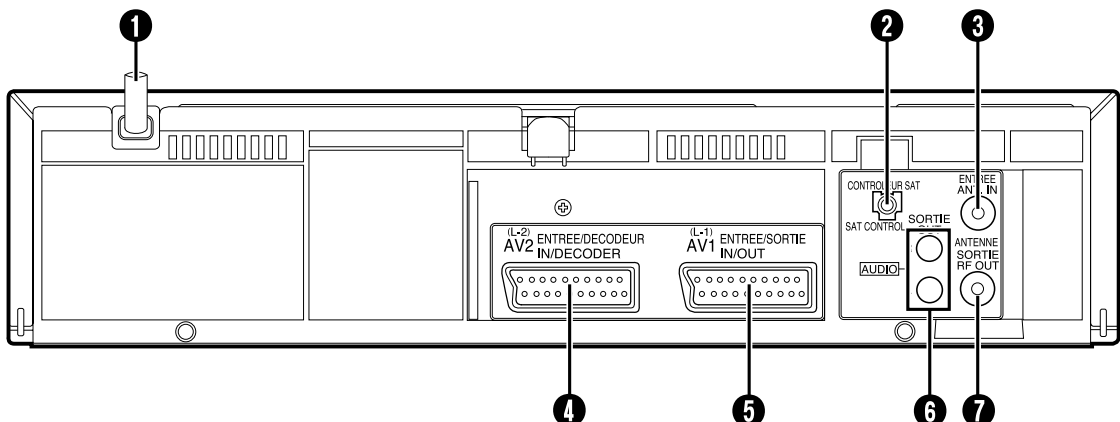

- ❶ Cordón de alimentación p. 7
- ❷ Conector SAT CONTROL p. 13
- ❸ Conector ANT. IN p. 7
- ❹ Conector de entrada de audio/video (AV2 (L-2) IN/DECODER) p. 13, 31, 32, 33, 34
- ❺ Conector de entrada y salida de audio/video (AV1 (L-1) IN/OUT) p. 7, 31, 32, 33, 34
- ❻ Conectores de salida de audio (AUDIO L/R) (HR-J670/672/673EU exclusivamente) p. 35
- ❼ Conector de salida de frecuencia de radio (RF OUT) p. 7

PANEL DE INDICACIÓN FRONTAL

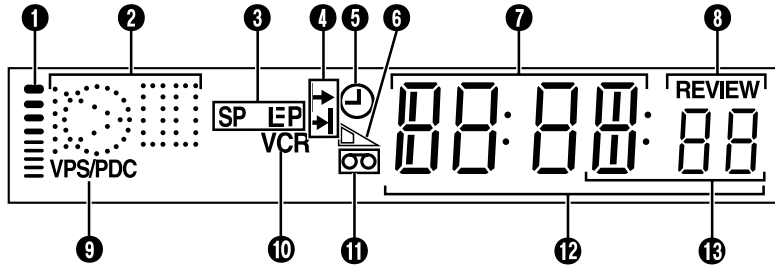

- 1 Indicación del sistema de imagen B.E.S.T.
 p. 23
- 2 Símbolos de las indicaciones de modo

REPRODUCCION: BÚSQUEDA PROGRESIVA/ REGRESIVA VARIABLE:		MAGEN FIJA: CÁMARA LENTA:	
		GRABACIÓN:	
		PAUSA DE GRABACIÓN:	

- 3 Indicaciones de velocidad de la cinta
(HR-J670/672/673/470/472EU exclusivamente)
 p. 20
**EP es para reproducción de NTSC exclusivamente.*

- 4 Indicaciones de duración del programa
 p. 26
- 5 Indicación del temporizador
 p. 25, 27
- 6 Indicación del tiempo restante de cinta
 p. 22
- 7 Indicación del canal/reloj
 p. 11
- 8 Indicación de ReView instantánea (REVIEW)
 p. 18
- 9 Indicación VPS/PDC
 p. 25, 27
- 10 Indicación VCR
 p. 21
- 11 Marca "cassette colocado"
- 12 Indicación del contador/tiempo restante de cinta
- 13 Indicación del modo (L-1, L-2 o SAT*)

* Cuando se ponga "SELECCION L-2" en "SAT" (p. 39), en lugar de "L-2" aparecerá "SAT".

INDICACIÓN EN PANTALLA

Cuando "O.S.D." se ponga en "ON" (p. 37), en la pantalla del TV aparecerán varios indicadores de funcionamiento.

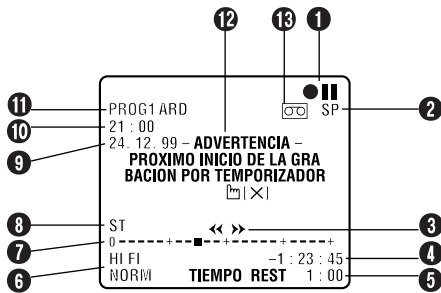

- 1 Indicaciones del modo de operación
- 2 Velocidad de la cinta SP/LP/EP
(HR-J670/672/673/470/472EU exclusivamente)
**EP es para reproducción de NTSC exclusivamente.*
- 3 Sentido de transporte de cinta
- 4 Indicación del contador
- 5 Indicación del tiempo restante de cinta
 p. 22
- 6 Indicación de modo de audio
(HR-J670/672/673EU exclusivamente)
 p. 19

- 7 Indicación de la posición de la cinta

La indicación de posición de la cinta aparece en la pantalla del TV cuando se presiona ◀◀ o ▶▶ estando en el modo de parada o cuando se realiza la búsqueda de índices (p. 19). La posición de "■" en relación con "0" (principio) o "+" (final) le muestra dónde se encuentra la cinta.

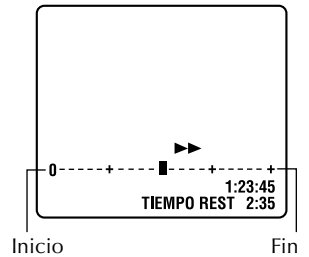

NOTA:

Dependiendo del tipo de cinta utilizada, la indicación de posición de la cinta tal vez no aparezca correctamente.

- 8 Tipo de emisión
(HR-J670/672/673EU exclusivamente)
 p. 22
- 9 Día/mes/año
- 10 Indicación del reloj
- 11 Número de posición de canal y nombre de la emisora/indicación de entrada auxiliar (L-1, L-2 o SAT*)
** Cuando se ponga "SELECCION L-2" en "SAT" (p. 39), en lugar de "L-2" aparecerá "SAT".*
- 12 Indicación de advertencia del temporizador
En la pantalla del TV aparece una advertencia para indicarle que la grabación con temporizador va a empezar en 5 minutos si usted no se encuentra en el modo del temporizador en ese momento. La advertencia parpadea durante los 5 minutos hasta que empieza la grabación con temporizador. Presione X para cancelar la visualización.
- 13 Indicación de cassette colocado

MANDO A DISTANCIA

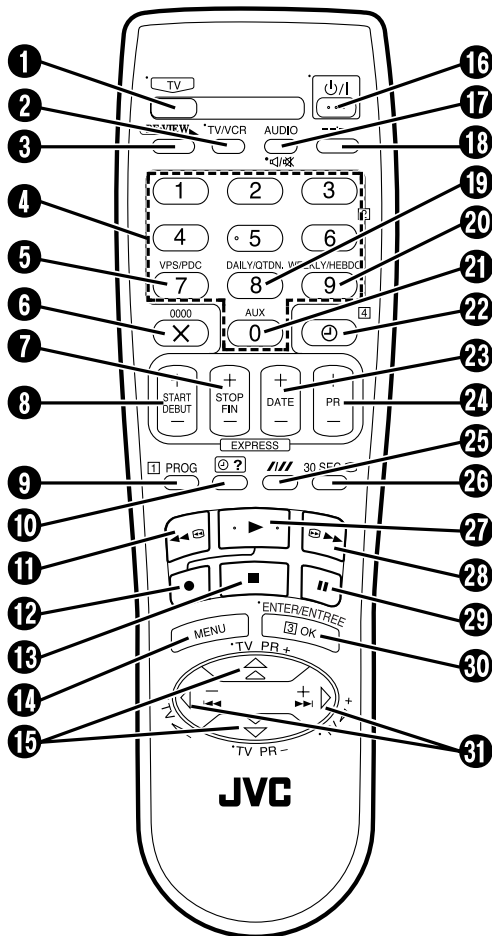

Los botones con un punto pequeño del lado izquierdo del nombre también pueden ser usados para operar su TV de JVC mientras mantiene presionado el botón TV. (☞ “Operación de TV de JVC” en la columna a la derecha)

Este mando a distancia transmite señales de código A exclusivamente, no es compatible con señales de código B.

- 1 Botón TV ☞ “Operación de TV de JVC” en la columna a la derecha
- 2 Botón TV/VCR ☞ p. 21 and “Operación de TV de JVC” en la columna a la derecha
- 3 Botón de ReView instantánea (REVIEW) ☞ p. 18
- 4 Teclas numéricas (NUMBER) ☞ p. 20, 24
- 5 Botón VPS/PDC ☞ p. 25, 27
- 6 Botón de cancelación (X) ☞ p. 28
Botón de reposición del contador (0000) ☞ p. 22
- 7 Botón de hora de parada (STOP +/-) ☞ p. 26
- 8 Botón de hora de inicio (START +/-) ☞ p. 26
- 9 Botón de programación (PROG) ☞ p. 24

- 10 Botón de verificación de programa ⊕ ? ☞ p. 28
- 11 Botón de rebobinado ◀☞ ☞ p. 16, 17
- 12 Botón de grabación ● ☞ p. 20
- 13 Botón de parada ■ ☞ p. 16, 20
- 14 Botón MENU ☞ p. 12
- 15 Botón Δ ▽ ☞ p. 8
Botón de canal de TV (TV PR +/-) ☞ “Operación de TV de JVC” abajo
- 16 Botón de alimentación (STANDBY/ON ⏻/⏻) ☞ p. 8
- 17 Botón de audio (AUDIO) ☞ p. 19
Botón de silenciamiento de TV 🔊☞ ☞ “Operación de TV de JVC” abajo
- 18 Botón de indicación -:- - ☞ p. 22
- 19 Botón de programación diaria (DAILY) ☞ p. 25, 27
- 20 Botón de programación semanal (WEEKLY) ☞ p. 25, 27
- 21 Botón AUX ☞ p. 31
- 22 Botón de temporizador ⊕ ☞ p. 25, 27
- 23 Botón de fecha (DATE +/-) ☞ p. 26
- 24 Botón de canal (PR +/-) ☞ p. 20
- 25 Botón de seguimiento automático /// ☞ p. 18
Botón de velocidad de la cinta (SP/LP) ☞ p. 20
- 26 Botón de búsqueda con salto (30 SEC) ☞ p. 19
- 27 Botón de reproducción ▶ ☞ p. 16
- 28 Botón de avance rápido ▶▶ ☞ p. 16, 17
- 29 Botón de pausa || ☞ p. 17
- 30 Botón OK ☞ p. 9
- 31 Botón ◀▶ ☞ p. 17
Botón de volumen TV (TV ▲ +/-) ☞ “Operación de TV de JVC” abajo

Método para usar el mando a distancia

El mando a distancia puede operar la mayoría de las funciones de su grabadora así como también las funciones básicas de los TV de JVC. (☞ “Operación de TV de JVC” abajo)

- Apunte el mando a distancia hacia la ventanilla receptora.
- La distancia máxima de alcance del mando a distancia es de 8 m aproximadamente.

Operación de TV de JVC

Para operar su TV mantenga presionado el botón TV y presione el botón correspondiente: STANDBY/ON ⏻/⏻, TV/VCR, TV PR +/-, TV ▲ +/-, 🔊☞ (silenciamiento de TV).

NOTAS:

- Cuando inserte las pilas asegúrese de colocarlas en el sentido correcto como se indica bajo la cubierta de la pila.
- Dependiendo del tipo de TV de JVC, puede haber casos donde algunas o todas las funciones no puedan ser activadas utilizando el control remoto.
- Si por alguna razón el mando a distancia no funciona correctamente, extraiga las pilas del mismo y espere un poco de tiempo, reemplacelas por las nuevas e intente otra vez.

Conexiones básicas

Es esencial que su grabadora esté correctamente conectada.

ESTOS PASOS DEBEN COMPLETARSE ANTES DE REALIZAR CUALQUIER OPERACION DE VIDEO.

1 Inspeccione el contenido.

Asegúrese de que el paquete contiene todos los accesorios listados en "ESPECIFICACIONES" en la página 54.

2 Ubique la grabadora.

Coloque la grabadora sobre una superficie estable y horizontal.

3 Conecte la grabadora a un TV.

El método para conectarlos depende del tipo de TV que usted posea.

Conexión RF

- Conexión a un TV sin conectores de entrada de AV . . .

 - 1 Desconecte el cable de la antena del TV del mismo.
 - 2 Conecte el cable de la antena del TV al conector ANT. IN ubicado en la parte trasera de la grabadora.
 - 3 Conecte el cable RF suministrado al conector RF OUT de la parte trasera de la grabadora y al conector para antena del TV.

Conexión AV

- Conexión a un TV con conectores de entrada AV . . .

 - 1 Conecte la antena, la grabadora y el TV como se muestra en "Conexión RF".
 - 2 Conecte un cable SCART de 21 clavijas (no suministrado) al conector AV1 (L-1) IN/OUT de la parte trasera de la grabadora y al conector SCART de 21 clavijas del TV.

4 Conecte la alimentación de la grabadora.

Enchufe el cordón de alimentación a un tomacorriente.

Después de finalizar la conexión, realice "Instalación automática" en la página 8.

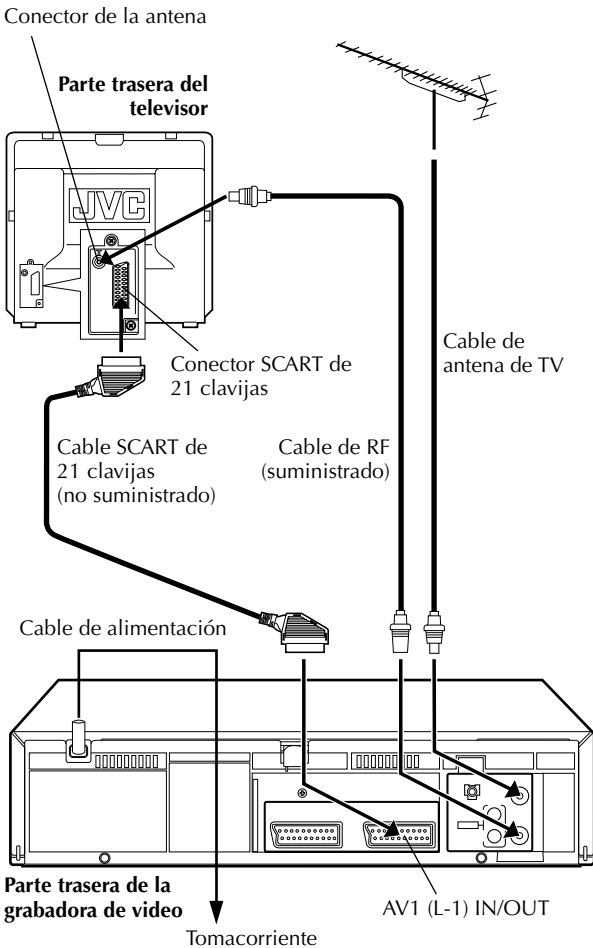

Realice la conexión AV si su TV tiene un conector de entrada AV de 21 clavijas (SCART) para reducir la posibilidad de interferencia. Y si usted está empleando un TV estereofónico, necesitará un cable SCART de 21 clavijas (no suministrado) para disfrutar de la reproducción estereofónica de cintas.

Instalación automática

Ajuste automático de canal/ajuste automático del reloj/ajuste del número de programa guía automática

Después de presionar el botón P/I en la grabadora o el mando a distancia, por primera vez para conectar la alimentación de la grabadora, seleccionando su país*, la función de instalación automática ajusta los canales de su sintonizador, el reloj**, los números de programa guía automáticamente.

* Si usted vive en Bélgica (BELGIUM) o Suiza (SUISSE), también tiene que seleccionar su idioma.

** Si usted vive en Hungría (MAGYARORSZÁG), República Checa (ČESKÁ REPUBLIKA), Polonia (POLSKA) u otros países de Europa oriental (OTHER EASTERN EUROPE), ajuste el reloj manualmente.

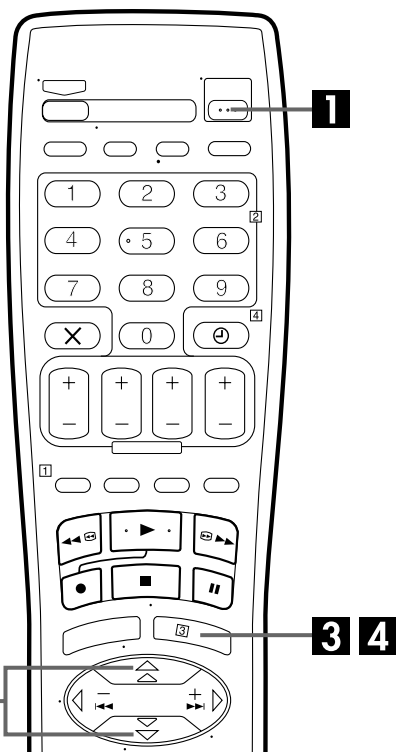

Código de país del teléfono internacional

BELGIUM	: 32	NORGE	: 47
ČESKÁ REPUBLIKA	: 42	ÖSTERREICH	: 43
DANMARK	: 45	POLSKA	: 48
DEUTSCHLAND	: 49	PORTUGAL	: 351
ESPAÑA	: 34	SUISSE	: 41
GREECE	: 30	SUOMI	: 358
ITALIA	: 39	SVERIGE	: 46
MAGYARORSZÁG	: 36	OTHER WESTERN EUROPE	: --
NEDERLAND	: 31	OTHER EASTERN EUROPE	: EE

Antes de comenzar, asegúrese de lo siguiente:

- Que el cable de la antena del TV esté conectado a la grabadora.
- Que el cordón de la alimentación de la grabadora esté conectado al tomacorriente.
- Si desea emplear la indicación en pantalla, el TV debe estar en el modo AV (con la conexión AV p. 7) o en el canal UHF 36 (con la conexión RF p. 7).

1 Conecte la grabadora.

Presione P/I en la grabadora o en el mando a distancia. Aparecerá la indicación de ajuste de país en el panel de indicación frontal y/o en la pantalla del TV.

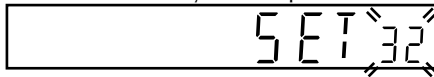

NOTA:

Si usted ha conectado su televisor a la grabadora con conexión RF y la indicación en pantalla que aparece en el canal UHF 36 está distorsionada, realice el "Ajuste del canal de video" en la página 46.



2 Seleccione su país.

En el panel de indicación frontal

Presione $\Delta \nabla$ para seleccionar el código de país del teléfono internacional refiriéndose a la tabla de la columna izquierda.

(Ejemplo) DEUTSCHLAND es seleccionado.



En la indicación en pantalla

Presione $\Delta \nabla$ para mover la barra iluminada (indicadora) al nombre de su país.



NOTAS:

- Si usted ha seleccionado BELGIUM (32) o SUISSE (41), vaya al paso 3.
- Si ha seleccionado MAGYARORSZÁG (36), ČESKÁ REPUBLIKA (42), POLSKA (48) u OTHER EASTERN EUROPE (EE), presione OK. La pantalla de ajuste del reloj aparecerá. Ajuste el reloj manualmente p. 48 , y luego vaya al paso 4.
- Si ha seleccionado cualquier otro nombre de país (código), vaya al paso 4.

3 Seleccione el idioma.

Presione **OK**. La indicación de ajuste del idioma aparece en el panel de indicación frontal y/o en la pantalla del TV.

En el panel de indicación frontal

Presione $\Delta \nabla$ para seleccionar el código de su idioma.

Código de idioma			
ENGLISH	: 01	NORSK	: 08
DEUTSCH	: 02	SUOMI	: 09
FRANCAIS	: 03	DANSK	: 10
ITALIANO	: 04	POLSKI	: 11
CASTELLANO	: 05	ČEŠTINA	: 12
NEDERLANDS	: 06	MAGYAR	: 13
SVENSKA	: 07		

(Ejemplo) DEUTSCH es seleccionado para SUISSE.

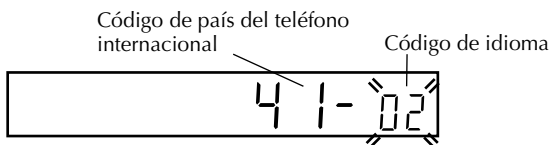

En la indicación en pantalla

Presione $\Delta \nabla$ para mover la barra iluminada (indicadora) al idioma que desee seleccionar.



4 Realice la instalación automática.

Presione **OK**. La indicación AJUSTE AUTO CANAL/ T-V LINK aparece en el panel de indicación frontal y/o en la pantalla del TV.

En el panel de indicación frontal

Presione $\Delta \nabla$ para seleccionar "Auto" y presione **OK** o \triangleright .



En la indicación en pantalla

Presione $\Delta \nabla$ para mover la barra iluminada (indicadora) a "AJUSTE AUTO CANAL" y presione **OK** o \triangleright .

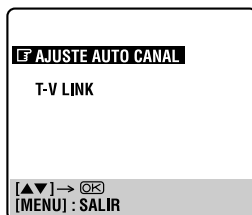

"Auto" parpadea en el panel de indicación frontal; NO presione ningún botón de la grabadora o del mando a distancia hasta que el panel de indicación frontal muestre la hora actual, "(CH) 1" o "--:--" como en la ilustración de la página 11.

- Si usted está empleando la indicación en pantalla, aparecerá la pantalla AJUSTE AUTO CANAL. A medida que la instalación automática progresa, la indicación "■" en pantalla se mueve de izquierda a derecha.

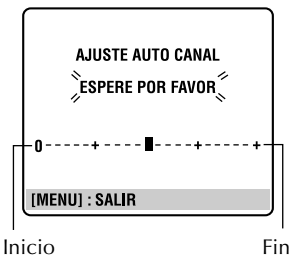

- Si ha conectado la grabadora a su televisor a través de la conexión AV (☞ p. 7), la grabadora realizará automáticamente la descarga de ajustes previos (☞ p. 10).

ATENCIÓN

Una vez que haya efectuado la instalación automática, todas las emisoras almacenadas y sus números de programa guía permanecerán en la memoria de la grabadora y la misma no efectuará otra vez la instalación automática aunque se haya agotado el apoyo de la memoria de la grabadora. Usted sólo necesita ajustar el reloj. (☞ p. 48)

Si usted se ha mudado a un área diferente, efectúe cada ajuste como sea necesario.

- Ajuste del canal de video (para usuarios con conexión RF) ☞ p. 46
- Ajuste del sintonizador ☞ p. 40
- Ajuste del reloj ☞ p. 48

Si una nueva emisora comienza a transmitir en su área, efectúe el ajuste del sintonizador (☞ p. 40) y si es necesario, el ajuste del canal de video (☞ p. 46).

NOTAS:

- En áreas donde la emisora no transmite señales PDC (Programme Delivery Control), la grabadora no puede efectuar el ajuste automático del reloj ni el ajuste automático del número de programa guía.
- Si hay un corte de alimentación, o si presiona $\phi/1$ o **MENU** mientras se está realizando la instalación automática, la misma será interrumpida. Asegúrese de desconectar la alimentación de la grabadora una vez y de comenzar otra vez desde el paso 1.
- Dependiendo de la condición de recepción es posible que el ajuste del reloj automático no funcione correctamente.
- Si la imagen no tiene sonido o éste suena mal en algunos canales que han sido almacenados mediante la instalación automática, el ajuste del sistema de TV para esos canales tal vez sea incorrecto. Seleccione el sistema de TV apropiado para esos canales (☞ p. 43, "INFORMACIÓN").

Descarga de ajustes previos

Ajuste automático de canales descargándolos del televisor/ ajuste automático del reloj/ ajuste automático del número de programa guía

ATENCIÓN

Sólo podrá emplear esta función con televisores que dispongan de T-V Link, etc.* Asegúrese de utilizar un cable SCART de 21 clavijas todas conectadas.

* Compatible con televisores que dispongan de T-V Link, EasyLink, Megalogic, SMARTLINK, Q-Link, DATA LOGIC o NexTVView Link a través de un cable SCART de 21 clavijas todas conectadas. El grado de compatibilidad y las funciones disponibles pueden cambiar según el sistema.

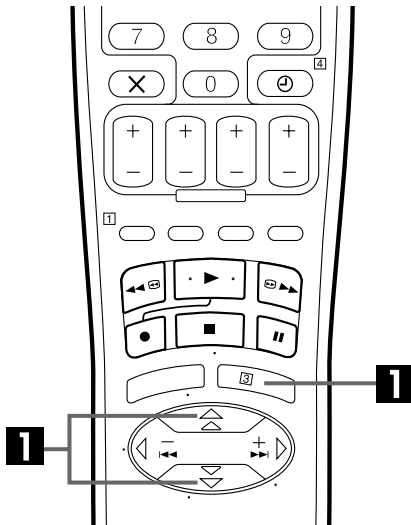

NOTAS:

- Para conocer detalles, consulte el manual de instrucciones de su televisor.
- En áreas dónde la emisora no transmite señales PDC (Programme Delivery Control), la grabadora no puede efectuar el ajuste automático del reloj ni el ajuste automático del número de programa guía.
- Si hay un corte de alimentación, o si presiona O/I o **MENU** mientras se está realizando la descarga o la instalación, la misma será interrumpida. Asegúrese de desconectar la alimentación de la grabadora una vez y de comenzar otra vez desde el principio.
- Dependiendo de la condición de recepción es posible que el ajuste del reloj automático no funcione correctamente.
- En esta grabadora, los caracteres disponibles para el nombre (ID) de la emisora son: A-Z, 0-9, -, *, + y _ (espacio). Algunos nombres de emisoras descargados pueden ser diferentes de los de su televisor (p. 44).

Si ha conectado la grabadora a su televisor a través de la conexión AV (p. 7), la grabadora realizará automáticamente la descarga de ajustes previos en lugar de la instalación automática del paso 4 en la página 9. Después de completar la descarga, la grabadora ajusta automáticamente el reloj y los números de programa guía.

Ejecute los pasos 1 a 3 de "Instalación automática" en la página 8 antes de continuar.

1 Descargue los ajustes previos.

Presione **OK**. La indicación AJUSTE AUTO CANAL/ T-V LINK aparece en el panel de indicación frontal y/o en la pantalla del TV.

En el panel de indicación frontal

Presione $\Delta \nabla$ para seleccionar "CH --" y presione **OK** o \triangleright .

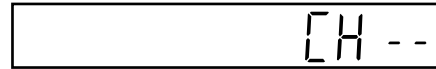

En la indicación en pantalla

Presione $\Delta \nabla$ para mover la barra iluminada (indicadora) a "T-V LINK" y presione **OK** o \triangleright .

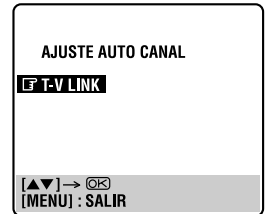

La posición de ajuste previo en el panel de indicación frontal aumenta desde "CH1"; No presione ningún botón de la grabadora ni del mando a distancia hasta que el panel de indicación muestre la hora actual, "(CH) 1" o "--:--" como en la ilustración de la página 11.

- Si usted está empleando la indicación en pantalla, aparecerá la pantalla T-V LINK. Luego aparecerá la pantalla AJUSTE DEL PROGRAMA durante el ajuste del número de programa guía.
- Si presiona cualquier botón de la grabadora o del mando a distancia durante la descarga, ésta se interrumpirá.

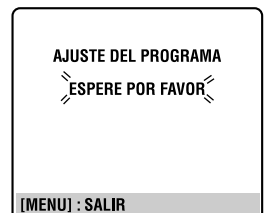

2 Ajuste el canal de video.

Desactive manualmente el canal de video. (p. 46)

Los resultados de la instalación automática/descarga de ajustes previos aparecen en el panel de indicación frontal

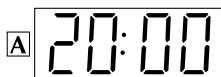

Si el ajuste automático de canal y el ajuste automático del reloj han sido realizados con éxito, se indicará la hora actual correcta.

Conecte la alimentación del TV y seleccione el canal de video o el modo AV, luego asegúrese de que todas las emisoras necesarias hayan sido almacenadas en la memoria de la grabadora empleando los botones **PR**.

- Si también ha almacenado los nombres de las emisoras (ID –  p. 45) en la memoria de la grabadora, el nombre de la emisora aparecerá indicado en la esquina izquierda superior de la pantalla del TV durante 5 segundos aproximadamente cuando se sintonice la grabadora en una emisora diferente.
- Si desea ajustar manualmente el sintonizador para agregar o saltar canales, para cambiar los canales o para ajustar o cambiar los nombres de las emisoras, vea páginas 42 a 45.



Si el ajuste automático de canal se ha hecho con éxito pero el ajuste automático del reloj no, se indicará "1" (posición de canal).

- 1 Conecte la alimentación del TV y seleccione el canal de video o el modo AV, luego asegúrese de que todas las emisoras necesarias hayan sido almacenadas en la memoria de la grabadora empleando los botones **PR**.
 - Si también ha almacenado los nombres de las emisoras (ID –  p. 45) en la memoria de la grabadora, el nombre de la emisora aparecerá indicado en la esquina izquierda superior de la pantalla del TV durante 5 segundos aproximadamente cuando se sintonice la grabadora en una emisora diferente.
 - Si desea ajustar manualmente el sintonizador para agregar o saltar canales, para cambiar los canales o para ajustar o cambiar los nombres de las emisoras, vea páginas 42 a 45.
- 2 Efectúe el "Ajuste del reloj" en la página 48.

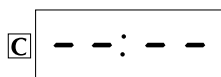



Si han fallado el ajuste automático de canal y el ajuste automático del reloj, se indicará "--:--".

Asegúrese de que los cables estén correctamente conectados y desconecte la alimentación de la grabadora, luego conecte la alimentación de la grabadora otra vez.

La indicación de ajuste de país aparece en el panel de indicación frontal y/o en la pantalla del TV; efectúe otra vez "Instalación automática" en la página 8 o "Descarga de ajustes previos" en la página 10.

IMPORTANTE

- Para comprobar si los números del programa guía han sido ajustados correctamente, haga la programación del temporizador del sistema SHOWVIEW ( p. 24).
- En ciertas condiciones de recepción, los nombres de las emisoras pueden no quedar correctamente almacenados y el ajuste del número de programa guía automático puede no funcionar correctamente. Si los números del programa guía no han sido correctamente ajustados, cuando usted graba un programa de TV empleando el sistema SHOWVIEW, la grabadora grabará un programa de TV de una emisora diferente. Cuando programe el temporizador empleando el sistema SHOWVIEW, asegúrese de comprobar que el canal deseado, haya sido seleccionado correctamente ( p. 24, "Programación del temporizador del sistema SHOWVIEW").
- Su grabadora memoriza todas las emisoras detectadas aunque la recepción de alguna de ellas sea deficiente. Usted puede borrar las emisoras con imagen inaceptable ( p. 43, "Borrado de un canal").

INFORMACIÓN

Idioma para indicación en pantalla

La instalación automática también selecciona automáticamente el idioma para la indicación en pantalla dependiendo del ajuste de país que haya realizado en el paso 2 en la página 8 (a menos que haya seleccionado BELGIUM o SUISSE), como se muestra abajo.

SUOMI	→ SUOMI	DANMARK	→ DANSK	NEDERLAND	→ NEDERLANDS
PORTUGAL	→ ENGLISH	ÖSTERREICH	→ DEUTSCH	GREECE	→ ENGLISH
DEUTSCHLAND	→ DEUTSCH	ČESKÁ REPUBLIKA	→ ČĚŠTINA	OTHER WESTERN EUROPE	→ ENGLISH
POLSKA	→ POLSKI	ITALIA	→ ITALIANO	OTHER EASTERN EUROPE	→ ENGLISH
NORGE	→ NORSK	MAGYARORSZÁG	→ MAGYAR		
SVERIGE	→ SVENSKA	ESPAÑA	→ CASTELLANO		

Si usted desea cambiar el idioma manualmente, "Idioma" en la página 12.

Hora en punto

Su grabadora está equipada con la función de hora en punto que suministra la hora precisa por medio de ajustes automáticos a intervalos regulares leyendo los datos de una señal PDC. Si desea emplear esta función, simplemente colóquela en "ON" ( p. 48, "Hora en punto").

Idioma

Conecte la alimentación del TV y seleccione el canal de video (o el modo AV).

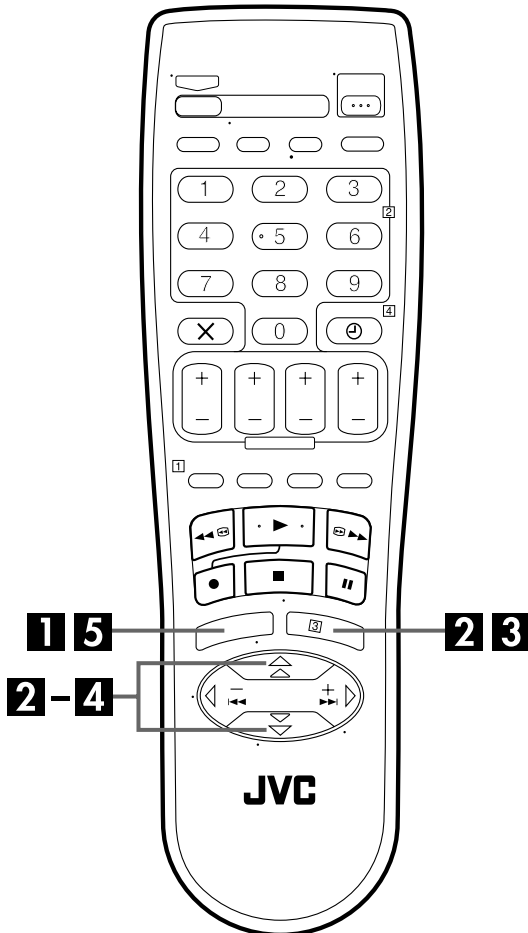

Esta grabadora le ofrece la opción de ver en pantalla mensajes en 13 idiomas diferentes. Aunque la instalación automática selecciona el idioma automáticamente (ver p. 11), usted puede cambiar el ajuste de idioma manualmente según sea necesario.

1 Acceda a la pantalla de menú principal.

Presione MENU.

2 Acceda a la pantalla de ajuste del país.

Presione Δ / ∇ para mover la barra iluminada (indicadora) a "AJUSTE AUTO CANAL", luego presione OK o \triangleright .

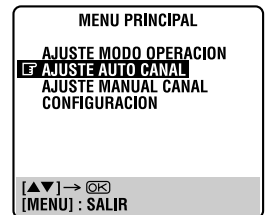

3 Seleccione su país.

Presione Δ / ∇ para mover la barra iluminada (indicadora) al nombre de su país y presione OK o \triangleright .

4 Seleccione el idioma.

Presione Δ / ∇ para mover la barra iluminada (indicadora) al idioma que desee seleccionar.

- No tiene que presionar OK; al presionar OK se entra en la pantalla de AJUSTE AUTO CANAL/T-V LINK.



5 Vuelva a la pantalla normal.

Presione MENU.

Ajuste del control del receptor de satélite

Si usted recibe canales de satélite mediante un receptor de satélite tendrá que seguir el procedimiento siguiente. 20 segundos aproximadamente antes de que empiece la programación del temporizador SHOWVIEW (☞ p. 24) o la programación del temporizador expreso (☞ p. 26), la grabadora establece su modo de entrada en "L-2" y conmuta automáticamente los canales del receptor de satélite empleando un controlador de satélite opcional.

Instalación del controlador de satélite

1 Sitúe el controlador de satélite.

Coloque el controlador de satélite de forma que el camino entre su transmisor y el sensor remoto del receptor de satélite no esté obstruido.

2 Coloque el controlador de satélite.

Fíjelo firmemente empleando la banda adhesiva colocada en la parte posterior del controlador de satélite.

3 Haga las conexiones.

Asegúrese de conectar el conector AV2 (L-2) IN/ DECODER de la grabadora al conector SCART de 21 clavijas del receptor de satélite.

NOTA:

Cuando conecte su receptor de satélite, consulte su manual de instrucciones.

4 Conecte el controlador de satélite a la grabadora.

Conecte el controlador de satélite al conector SAT CONTROL del panel posterior.

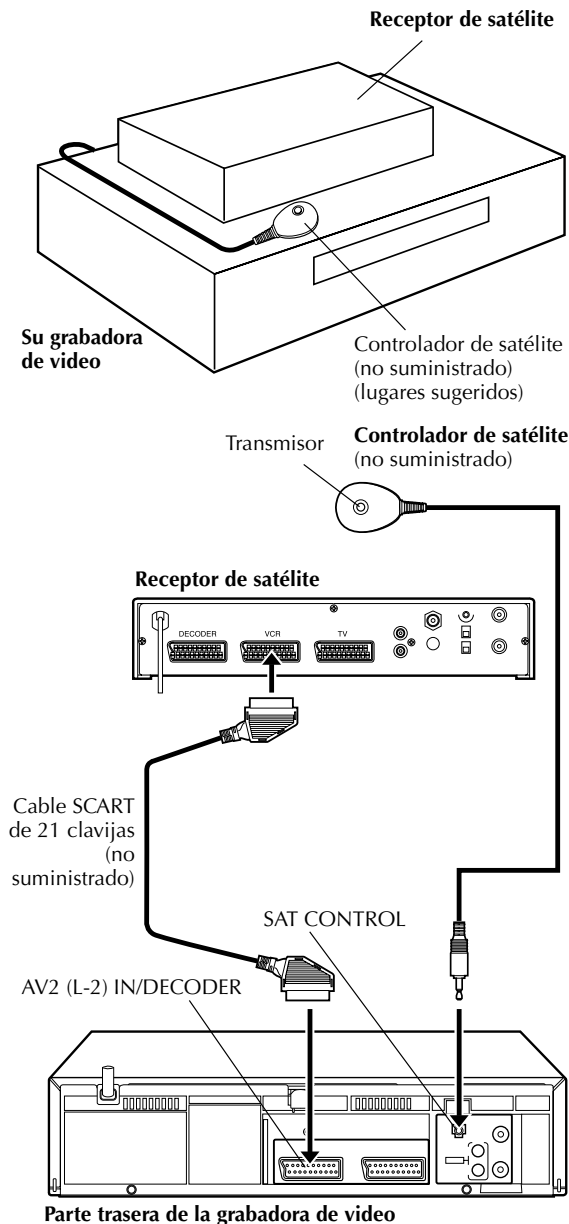

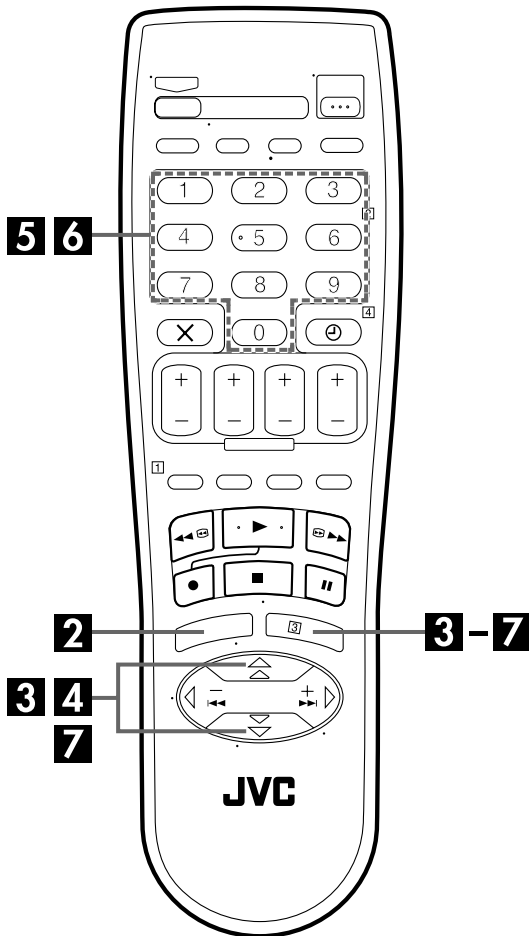

Ajuste del canal y de la marca del receptor de satélite

Después de la instalación, ajuste correctamente el canal y la marca del receptor de satélite; de otra forma, el controlador de satélite no podrá funcionar correctamente.

Conecte la alimentación del TV y seleccione el canal de video (o el modo AV).

1 Encienda el receptor de satélite.

Conecte la alimentación de receptor de satélite.

2 Acceda a la pantalla del menú principal de la grabadora.

Presione MENU.

3 Acceda a la pantalla de configuración.

Presione $\Delta \nabla$ para mover la barra iluminada (indicadora) a "CONFIGURACION", y luego presione OK o \triangleright .

4 Acceda a la pantalla de ajuste de control de satélite.

Presione $\Delta \nabla$ para mover la barra iluminada (indicadora) a "AJUSTE CONTROL SAT.", y luego presione OK o \triangleright .



5 Introduzca la marca del receptor de satélite.

Desde la lista en la página 15, presione las teclas NUMBER apropiadas para introducir el código de marca, luego presione OK.

- Si el código de marca introducido no es válido, el campo del código se repondrá. Introduzca de nuevo el código de marca correcto.
- Si la grabadora está en el modo de reproducción o grabación, usted no podrá poner el código de marca.



6 Seleccione el canal del receptor de satélite.

Presione las teclas NUMBER apropiadas para introducir la posición del canal en el receptor de satélite, y luego presione OK.

- Podrá seleccionar una posición de canal entre 1 y 999.
- Después de presionar OK, la grabadora entrará en el modo de prueba.



7 Compruebe el resultado de la prueba.

Si el número de canal del receptor de satélite ha sido cambiado por el mismo que usted estableció en el paso 6...

Presione $\Delta \nabla$ para mover la barra iluminada (indicadora) hasta "CAMBIADO A ...", y luego presione **OK** o \triangleright para finalizar el modo de ajuste del control de satélite.



Si el número de canal del receptor de satélite no ha sido cambiado correctamente...

Presione $\Delta \nabla$ para mover la barra iluminada (indicadora) hasta "NO HA CAMBIADO", y luego presione **OK** o \triangleright . A continuación repita el procedimiento desde el paso 5.

MARCA	CÓDIGO
JVC	73
AMSTRAD	60, 61, 62, 63, 92
CANAL SATELLITE	81
CANAL +	81
D-BOX	85
ECHOSTAR	78, 79, 80
ECHOSTAR (VIA DIGITAL)	82
FINLUX	68
FORCE	89
GALAXIS	88
GRUNDIG	64, 65
HIRSCHMANN	64, 78
ITT NOKIA	68
JERROLD	75
KATHREIN	70, 71
LUXOR	68
MASCOM	93
MASPRO	70
NOKIA	87
PACE	65, 67, 74, 86, 92
PANASONIC	74
PHILIPS	66, 84
RFT	69
SAGEM	83
SALORA	68
SIEMENS	64
SKYMASTER	69
TPS	83
TRIAx	91
WISI	64

NOTAS:

- El controlador de satélite tal vez no funcione con todos los tipos de receptor de satélite.
- Para algunos receptores de satélite, usted necesitará establecer el modo de entrada de canales en 2 dígitos.
- Si su receptor de satélite tiene más de dos modos de canal, asegúrese de ajustarlo al "modo de todos los canales". Para conocer detalles, consulte el manual de instrucciones del receptor de satélite.
- Cuando seleccione el canal del receptor de satélite (paso 6), las señales procedentes del mando a distancia podrán interferir con las señales transmitidas desde el controlador de satélite. En este caso, acerque todo lo posible el mando a distancia a la ventanilla receptora del rayo infrarrojo de la grabadora.

Funciones T-V Link

Cuando conecte la grabadora y su televisor a través de un cable SCART de 21 clavijas todas conectadas (p. 7), tendrá a su disposición las funciones siguientes. Estas funciones sólo podrá utilizarlas con televisores que dispongan de T-V Link, etc.* Para conocer detalles, consulte el manual de instrucciones de su televisor.

* Compatible con televisores que dispongan de T-V Link, EasyLink, Megalogic, SMARTLINK, Q-Link, DATA LOGIC o NexTView Link a través de un cable SCART de 21 clavijas todas conectadas. El grado de compatibilidad y las funciones disponibles pueden cambiar según el sistema.

NexTView Link

Podrá descargar información EPG (guía electrónica de programas) de su televisor para programar el temporizador de la grabadora.

Para conocer detalles, consulte el manual de instrucciones de su televisor.

Conexión automática de la alimentación del televisor

Se conectará la alimentación del televisor y se pondrá en el modo AV, automáticamente, siempre que reproduzca una cinta. Para conocer detalles, consulte el manual de instrucciones de su televisor.

Espera automática de la grabadora

Podrá utilizar el mando a distancia del televisor para desconectar la alimentación de la grabadora.

Para conocer detalles, consulte el manual de instrucciones de su televisor.

Grabación directa

Podrá iniciar fácilmente la grabación del programa que esté viendo en su televisor. Cuando utilice esta función, ponga "DIRECT REC" en "ON" (p. 37).

Reproducción básica

Conecte la alimentación del TV y seleccione el canal de video (o el modo AV).

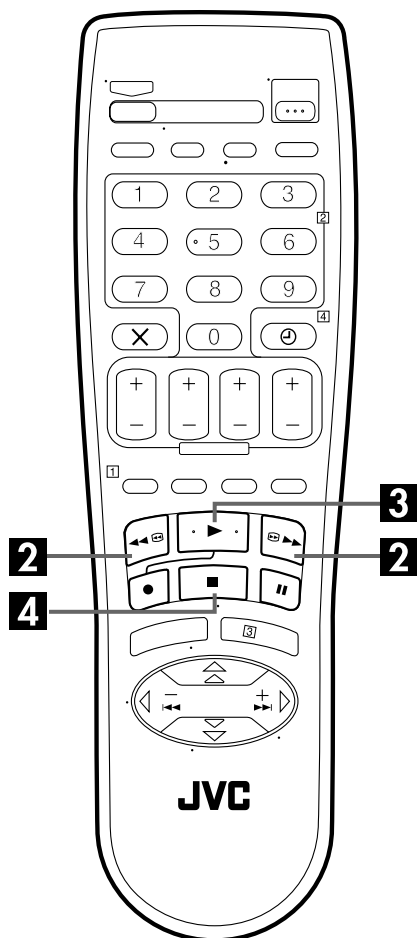
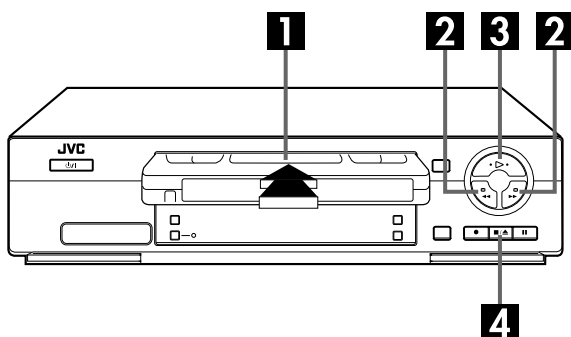

1 Coloque un cassette.

Asegúrese de que el lado con la ventanilla esté apuntando hacia arriba y que el lado con la etiqueta trasera esté apuntando hacia usted, mientras que la flecha en el frente del cassette esté apuntando hacia la grabadora.

- No aplique presión excesiva para colocarlo.
- La alimentación de la grabadora se conecta automáticamente y el contador se repositiona automáticamente a "0:00:00".
- Si la lengüeta de protección contra la grabación del cassette ha sido extraída, la reproducción comienza automáticamente.

2 Localice el principio del programa.

Si la cinta ha avanzado después del principio, presione ◀◀. Para avanzarla presione ▶▶.

3 Active la reproducción.

Presione ▶. En el panel de indicación frontal de la grabadora destella "BEST" durante el seguimiento automático. (ver p. 23)

4 Pare la reproducción.

Presione ■ en el mando a distancia o ■/▲ en el panel de frontal de la grabadora. Luego presione ■/▲ para extraer el cassette.

Limpie las cabezas de video con un cassette de limpieza seco — TCL-2UX — cuando:

- Aparezca una imagen basta y de mala calidad mientras se reproduzca una cinta.
- La imagen esté borrosa o no aparezca imagen.
- Aparezca "UTILICE CINTA LIMPIEZA" en la pantalla (sólo con "O.S.D." en "ON" (ver p. 37)).

Cassettes utilizables

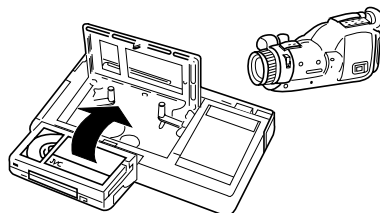

- Las grabaciones con videocámaras VHS compactas pueden reproducirse en esta grabadora. Simplemente coloque el cassette grabado en un adaptador de cassette VHS y utilícelo como lo haría con cualquier cassette VHS de tamaño normal.
- Esta grabadora puede grabar en cassettes VHS y Super VHS. Sin embargo, sólo grabará y reproducirá señales de video VHS regulares. No es posible reproducir cintas grabadas en Super VHS.

Funciones de reproducción

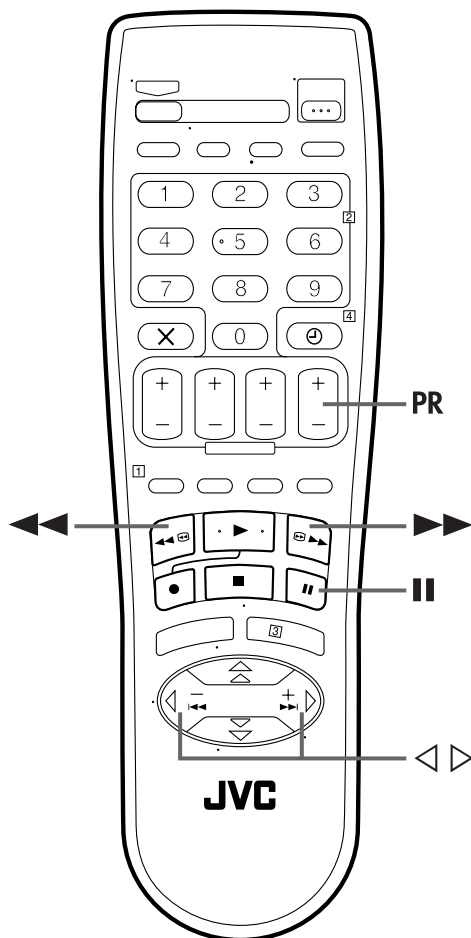

ATENCIÓN

- La imagen puede no ser visualizada durante la búsqueda de alta velocidad en una cinta grabada en LP. (HR-J670/672/673/470/472EU exclusivamente)
- En los modos de búsqueda de alta velocidad, imagen fija, cámara lenta o reproducción cuadro por cuadro, la imagen se distorsionará y habrá pérdida de color.

Reproducción de imagen fija/cuadro por cuadro

1 Haga una pausa durante la reproducción.

Presione **II**.

- Si hay líneas verticales de interferencia, utilice los botones **PR** para corregir el problema.

2 Active la reproducción cuadro por cuadro.

Presione **II**.

O

Presione < o >.

Cámara lenta

Con la imagen fija activada, mantenga presionado **II** durante 2 segundos, luego suéltelo. Presiónelo y suéltelo otra vez para volver a la imagen fija.

O

Con la imagen fija activada mantenga presionado < o >. Suéltelo para volver a la imagen fija.

Búsqueda de alta velocidad

Durante la reproducción o la imagen fija, presione **▶▶** para la búsqueda de alta velocidad hacia adelante o **◀◀** para la búsqueda de alta velocidad hacia atrás.

NOTA:

Para búsquedas cortas, mantenga presionado **▶▶** o **◀◀** más de 2 segundos durante la reproducción o la imagen fija. Cuando lo suelta, continúa la reproducción normal.

Búsqueda de velocidad variable

Durante la imagen fija, presione < o >.

- Cuantas más veces presione el botón, más rápido se moverá la imagen reproducida.
- Para reducir la velocidad, presione el botón que indica el sentido opuesto.

Para continuar con la reproducción normal presione **▶**.

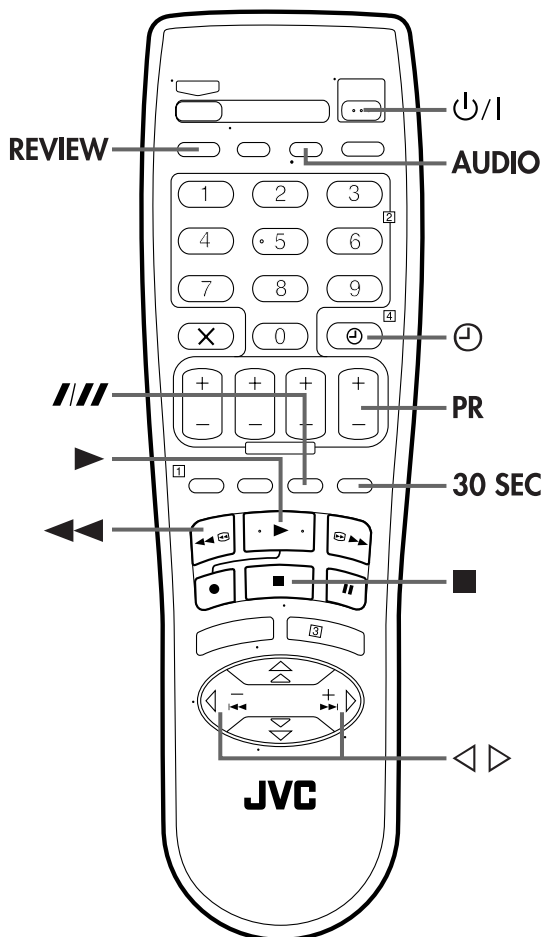

Seguimiento manual

Su grabadora está equipada con un mando de seguimiento automático. Durante la reproducción es posible sobreponerse a esta función y ajustar manualmente el seguimiento presionando los botones **PR**.

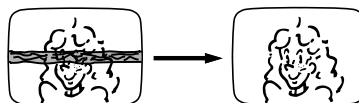

1 Sobrepongase al seguimiento automático.

Presione **PR** en el mando a distancia.

2 Ajuste manualmente el seguimiento.

Presione **PR** + **+** o **-**.

3 Vuelva al seguimiento automático.

Presione **PR** en el mando a distancia.

NOTA:

Quando se coloca una cinta nueva, la grabadora ingresa automáticamente en el modo automático de seguimiento.

ReView instantánea

Simplemente presione un sólo botón y se conectará la alimentación de la grabadora, la cinta será rebobinada y se iniciará la reproducción del último programa grabado. Si usted tiene varios programas grabados, podrá acceder a cualquiera de ellos con toda facilidad.

NOTA:

Antes de comenzar, asegúrese de que la grabadora está desconectada y de que el modo de temporizador está cancelado.

Active ReView instantánea.

Presione **REVIEW**. Se conecta la alimentación de la grabadora y la misma busca el código de índice que indica el principio del último programa grabado. Una vez encontrado el mismo, se inicia la reproducción automáticamente.

- La indicación del panel frontal le indica cuántos programas han sido grabados. Si usted tiene por ejemplo 3 programas, visualizará "REVIEW" y "3" destellando. Para mirar el primero de los 3 programas, presione **REVIEW tres veces**. La grabadora lo busca e inicia la reproducción automáticamente. Usted puede acceder a un programa distante 9 códigos de índice de la posición actual de la cinta.
- El número de programas grabados no será indicado en el panel de indicación frontal después de la grabación automática de programas vía satélite (ver p. 30).

Búsqueda de índice

Su grabadora graba automáticamente códigos de índice al principio de cada grabación. Esta función le ofrece acceso rápido a cualquiera de los 9 códigos de índice en ambas direcciones.



NOTA:

Antes de comenzar, asegúrese de que la grabadora esté en el modo de parada.

Active la búsqueda de índice.

Presione ◁ o ▷ (◀◀ o ▶▶). Visualizará "1◀◀ 1" o "▶▶ 1" en la pantalla del TV y se iniciará la búsqueda en la dirección correspondiente.

- Para acceder a los códigos de índice de 2 a 9, presione repetidamente ◁ o ▷ hasta que visualice el número de índice correcto.

Ejemplo:

Para ubicar el principio de B a partir de la posición actual, presione ◁ dos veces.

Para ubicar el principio de D a partir de la posición actual, presione ▷ una vez.

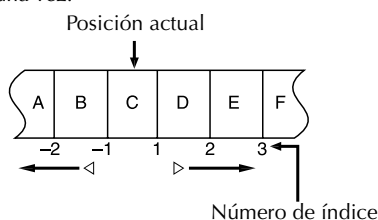

- Cuando la grabadora localiza el código de índice especificado, la reproducción se inicia automáticamente.

Búsqueda con salto

Durante la reproducción, presione **30 SEC** de 1 a 4 veces para saltar las secciones no deseadas. Para continuar con la reproducción normal presione ▶.

- Con cada presión se inicia un período de 30 segundos de reproducción en cámara rápida. La reproducción normal se reanuda automáticamente.

Memoria de la siguiente función

La memoria de la siguiente función le "dice" a la grabadora lo que tiene que hacer tras el rebobinado. Antes de continuar, asegúrese de que la grabadora esté en el modo de parada.

- Para el inicio automático de la reproducción Presione ◀◀ y luego ▶ antes de que pasen 2 segundos.
- Para la desconexión automática de la alimentación Presione ◀◀ y luego ⏻ antes de que pasen 2 segundos.
- Para la puesta en espera del temporizador Presione ◀◀ y luego ⊕ (TIMER) antes de que pasen 2 segundos.

Reproducción repetida

Su grabadora puede reproducir automáticamente toda la cinta 100 veces consecutivas.

1 Active la reproducción.

Presione ▶.

2 Active la reproducción repetida.

Mantenga presionado ▶ durante más de 5 segundos y suéltelo.

- La indicación de reproducción (▶) en el panel de indicación frontal destella lentamente.
- La grabadora se para automáticamente después de reproducir una cinta 100 veces.

3 Pare la reproducción repetida.

Presione ■ en cualquier momento.

- Para detener la reproducción repetida también se puede presionar ▶, ◀◀, ▶▶ o II.

Selección de banda de sonido (HR-J670/672/673EU exclusivamente)

Su grabadora es capaz de grabar tres bandas de sonido (HI-FI L, HI-FI R y NORM), y reproducirá la que usted seleccione.

Durante la reproducción

El presionar **AUDIO** en el mando a distancia cambia de la siguiente manera la banda de sonido que está siendo reproducida:

PISTA	USO
Indicación en pantalla	
HI FI L ▶▶ ◀◀ R	Para cintas estereofónicas de alta fidelidad
HI FI L ▶▶	Para cintas bilingües de audio principal
HI FI ◀◀ R	Para cintas bilingües de audio auxiliar
NORM	Para cintas con copia de audio
HI FI NORM	Para cintas con copia de audio

NOTAS:

- Normalmente es necesario seleccionar "HIFI L ▶▶ ◀◀ R". En este modo las cintas estereofónicas de alta fidelidad son reproducidas en estéreo y la pista de audio normal es reproducida automáticamente en cintas con audio normal solamente.
- Para instrucciones sobre grabación estereofónica y programas bilingües, refiérase a página 22.
- "O.S.D." debe ser colocado en "ON", o no se visualizarán indicaciones en pantalla (☞ p. 37).

Grabación básica

Conecte la alimentación del TV y seleccione el canal de video (o el modo AV).

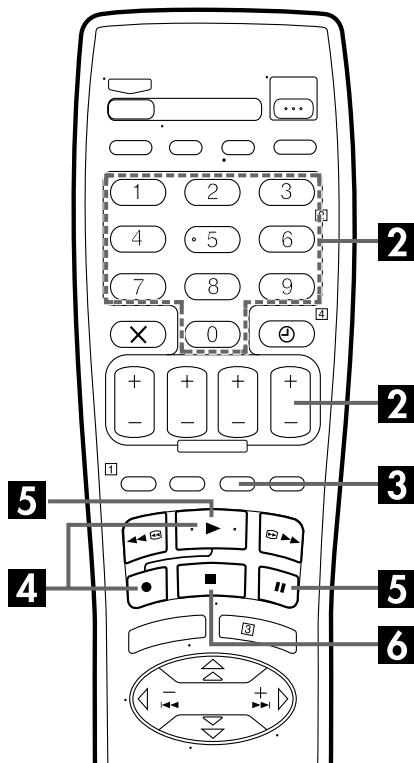
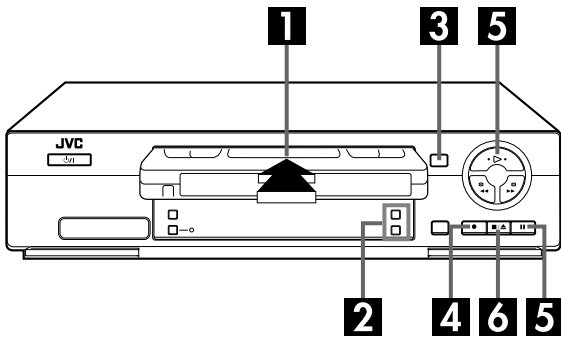

Función de continuación de grabación

Si hay un corte de alimentación durante la grabación, grabación instantánea por temporizador (☞ p. 21) o grabación por temporizador (☞ p. 24, 26), la grabación continuará automáticamente cuando se restaure la alimentación de la grabadora si no se ha agotado el apoyo de la memoria de la grabadora.

1 Coloque un cassette.

Coloque un cassette con la lengüeta de protección contra la grabación intacta.

- La alimentación de la grabadora se conecta automáticamente y el contador se reposiciona automáticamente a "0:00:00".

2 Seleccione un programa.

Presione **PR +/-** o las teclas **NUMBER** para seleccionar el canal que desea grabar.

3 Ajuste la velocidad de la cinta. (HR-J670/672/673/470/472EU exclusivamente)

Presione **SP/LP (//)**. Verifique la indicación SP/LP en el panel de indicación frontal de la grabadora para confirmar la velocidad seleccionada de la cinta.

4 Inicie la grabación.

Mantenga presionado ● y presione ▶ en el mando a distancia, o presione ● en la grabadora.

Con HR-J670/672/673/470/472EU:

El B.E.S.T. tiene lugar al principio de la primera grabación SP o LP después de colocar el cassette. (☞ p. 23)

Con HR-J270/272EU:

El B.E.S.T. tiene lugar al principio de la primera grabación después de colocar el cassette. (☞ p. 23)

El programa que aparece en la pantalla del TV se grabará si "DIRECT REC" se pone en "ON" (☞ p. 37).

5 Haga una pausa/continúe la grabación.

Presione **II**. Presione ▶ para continuar la grabación.

6 Pare la grabación.

Presione ■ en el mando a distancia o ■/▲ en la grabadora. Luego presione ■/▲ para extraer el cassette.

Prevención de borrados accidentales

Para prevenir borrados accidentales del cassette grabado, extraiga la lengüeta de protección contra la grabación. Para poder grabar después, cubra el orificio con cinta adhesiva.

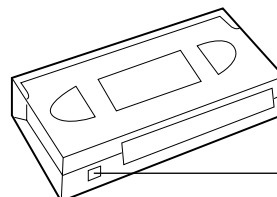

Lengüeta de protección contra la grabación

Funciones de grabación

Grabación instantánea por temporizador (ITR)

Este es un método fácil que le permite grabar desde 30 minutos a 6 horas (seleccionable en incrementos de 30 minutos), y que desconecta su grabadora después de que la grabación haya terminado.

1 Inicie la grabación.

Presione ● en la grabadora.

2 Active el modo ITR.

Presione ● otra vez. "●" parpadea y 0:30 aparece en el panel de indicación frontal.

3 Ajuste la duración de la grabación.

Si usted desea grabar durante más de 30 minutos, presione ● para extender el tiempo. Cada presión extiende el tiempo de grabación en 30 minutos.

NOTA:

Usted sólo puede efectuar ITR utilizando el botón ● en el panel frontal de la grabadora.

Grabación de un programa mientras mira otro

Si su grabadora está conectada al TV vía conexión AV, presione **TV/VCR**. La indicación VCR de la grabadora y el programa de TV que está siendo grabado desaparecen. Una vez que se ha iniciado la grabación, todo lo que usted necesita hacer es ajustar los canales del TV en la emisora de televisión que desea mirar.

- El programa seleccionado con los mandos de canal en el TV se visualiza en la pantalla del TV mientras el seleccionado con los botones **PR** de la grabadora es grabado en la cinta.
- Si hay un descodificador conectado a la grabadora (ver p. 34), usted puede seleccionar un canal codificado con los mandos de canal de TV.

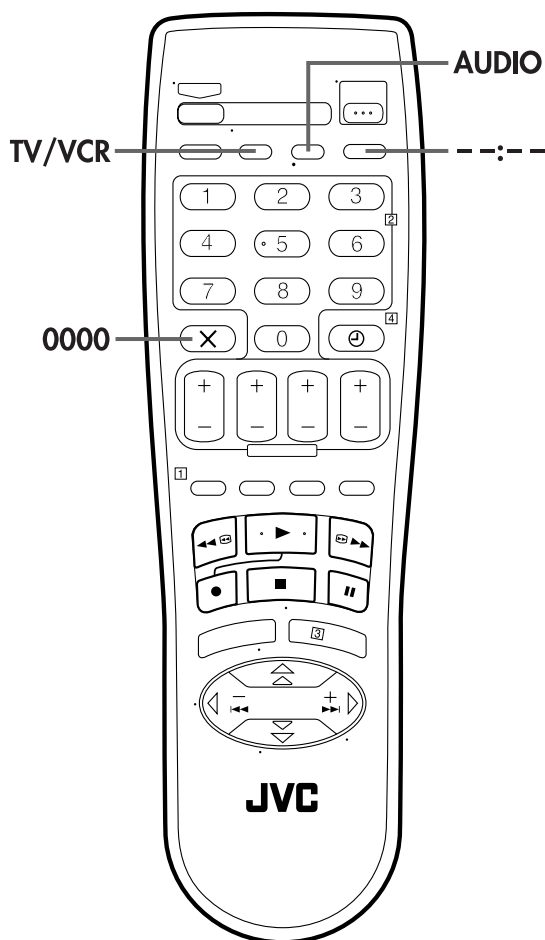
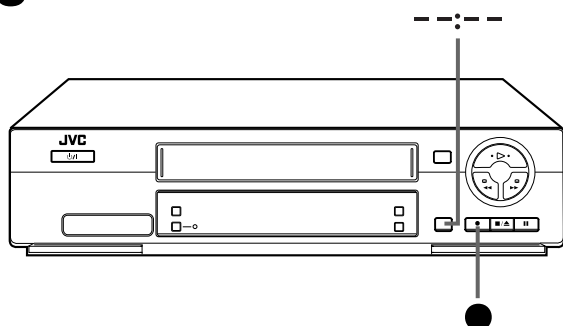

Indicación del tiempo de grabación transcurrido

1 Ajuste la indicación del contador.

Presione **--:--** hasta visualizar la lectura del contador en el panel de indicación frontal.

2 Reponga el contador.

Presione **0000** antes de iniciar la grabación o la reproducción.

- El contador es reposicionado a "0:00:00" e indica exactamente el tiempo transcurrido a medida que la cinta es transportada. Usted puede comprobar el tiempo exacto de una grabación o reproducción.

Tiempo restante de la cinta

Presione **--:--** hasta visualizar el tiempo restante de la cinta.

- El panel de indicación frontal muestra el tiempo restante de la cinta con la indicación "▴".
- Presionando el botón **--:--** usted puede cambiar la indicación para que muestre la lectura del contador, la posición de canal*, el reloj o el tiempo restante de la cinta.
 - * La posición del canal no es indicada durante la reproducción.

NOTA:

Dependiendo del tipo de cinta utilizada, el tiempo restante de la cinta puede no ser indicado inmediatamente, o no ser correcto. Es posible que visualice "--:--", o la indicación puede destellar.

Recepción de programas estereofónicos y bilingües (HR-J670/672/673EU exclusivamente)

Su grabadora está equipada con un descodificador Sound-Multiplex (A2) y un descodificador de sonido estéreo digital (NICAM) para poder recibir emisiones estéreo y bilingües. Cuando cambie el canal, el tipo de emisión que está siendo recibida será indicada en la pantalla del TV por unos pocos segundos.

Tipo de emisión que está siendo recibida	Indicación en pantalla
Estereofónica A2	ST
Bilingüe A2	BIL.
Monofónica normal	(ninguna)
Estereofónica NICAM	ST NICAM
Bilingüe NICAM	BIL. NICAM
Monofónica NICAM	NICAM

- Para escuchar un programa estereofónico, presione **AUDIO** hasta que "HIFI L R" aparezca en la pantalla del TV.
- Para escuchar un programa bilingüe, presione **AUDIO** hasta que "HIFI L" o "HIFI R" aparezca en la pantalla del TV.
- Para escuchar audio estándar (monofónico normal) mientras recibe una emisión NICAM, presione **AUDIO** hasta visualizar "NORM" en la pantalla del TV.

NOTA:

"O.S.D." debe ser colocado en "ON", o no se visualizarán indicaciones en pantalla (☞ p. 37).

Para grabar programas estéreo y bilingües (A2)

Los programas estéreo se graban automáticamente en estéreo en la pista de audio de alta fidelidad (con la grabación de la pista de audio normal mezclada con el sonido de los canales izquierdo y derecho).

- Los programas bilingües se graban automáticamente en bilingüe en la pista de audio de alta fidelidad. La pista de sonido principal se grabará en la pista de audio normal.

Para grabar programas NICAM estéreo y bilingües

El programa de audio NICAM se grabará en la pista de audio de alta fidelidad y el programa de audio estándar en la pista de audio normal.

NOTAS:

- Si la calidad del sonido estéreo que se está recibiendo es deficiente, la emisión se recibirá en mono, con mayor calidad.
- Antes de reproducir un programa grabado en estereofónico o un programa bilingüe, refiérase a "Selección de banda de sonido (HR-J670/672/673EU exclusivamente)" en la página 19.

Sistema de imagen B.E.S.T.

El sistema B.E.S.T. (Biconditional Equalised Signal Tracking = seguimiento de señal ecualizada bicondicional), detecta el estado de la cinta en uso durante la reproducción y la grabación y lo compensa suministrando las mejores imágenes posibles de reproducción y de grabación. Puede poner "B.E.S.T." en "ON" o en "OFF" según sus preferencias (☞ p. 37).

Reproducción

La grabadora verifica la calidad de la cinta una vez que usted activa la reproducción.

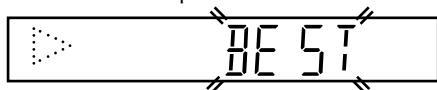

- La grabadora ajusta la calidad de la imagen reproducida basándose en la calidad de la cinta que está siendo utilizada.
- B.E.S.T. está activado durante el seguimiento automático. En el panel de indicación frontal de la grabadora se visualiza "BEST".

NOTAS:

- Cuando mire una cinta grabada con "B.E.S.T." colocado en "ON", se recomienda que deje B.E.S.T. activado durante la reproducción también.
- Para mirar una cinta de alquiler o una grabada en otra grabadora o cuando emplea esta grabadora como reproductor para edición coloque B.E.S.T. a su gusto (☞ p. 37).
- El mensaje "BEST" sólo será indicado al principio del seguimiento automático. Aunque no sea visualizado después de este momento, la función B.E.S.T. está activada.

Grabación

La grabadora verifica la calidad de la cinta una vez que usted activa la grabación.

DURANTE B.E.S.T.

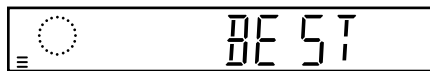

B.E.S.T. COMPLETADO

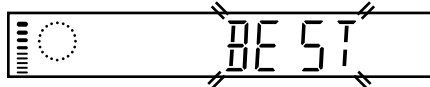

- La grabadora tarda aproximadamente 7 segundos en verificar el estado de la cinta y después inicia la grabación.

NOTAS:

- **Con HR-J670/672/673/470/472EU:**
El sistema B.E.S.T. funciona tanto en el modo SP como en el LP una vez colocada la cinta y activado el modo de grabación. No funciona durante la grabación.
- **Con HR-J270/272EU:**
El sistema B.E.S.T. funciona una vez colocada la cinta y activado el modo de grabación. No funciona durante la grabación.
- El sistema B.E.S.T. no funciona mientras se está efectuando la grabación automática de programas vía satélite (☞ p. 30).
- En caso de una grabación por temporizador el sistema B.E.S.T. funciona antes de que se inicie la grabación.
- Una vez que el cassette es eyectado, los datos B.E.S.T. son cancelados. La próxima vez que se usa el cassette para grabación se reejecuta B.E.S.T.
- El presionar el botón ● de la grabadora mientras "BEST" está indicado, no inicia la grabación instantánea por temporizador (☞ p. 21).

ATENCIÓN

Como el sistema B.E.S.T. funciona antes de que se inicie la grabación, habrá un retardo de 7 segundos aproximadamente después de presionar ● y ► en el mando a distancia, o después de presionar ● en la grabadora. Para asegurarse de que graba la escena o el programa deseado en su totalidad, primero ejecute los pasos siguientes:

- 1 Mantenga presionado II y presione ● para activar el modo de pausa de grabación.
 - La grabadora verifica automáticamente el estado de la cinta y después de transcurridos 7 segundos aproximadamente, reingresa en pausa de grabación.
 - 2 Presione ► para iniciar la grabación.
- Si desea saltar el sistema B.E.S.T. y comenzar inmediatamente la grabación, coloque "B.E.S.T." en "OFF" (☞ p. 37).

Programación del temporizador del sistema SHOWVIEW®

Antes de efectuar la programación del temporizador del sistema SHOWVIEW:

- Asegúrese que el reloj incorporado de la grabadora esté correctamente ajustado.
- Inserte un cassette con la lengüeta de protección contra la grabación en su lugar. La alimentación de la grabadora se conectará automáticamente.
- Conecte la alimentación del TV y seleccione el canal de video (o el modo AV).

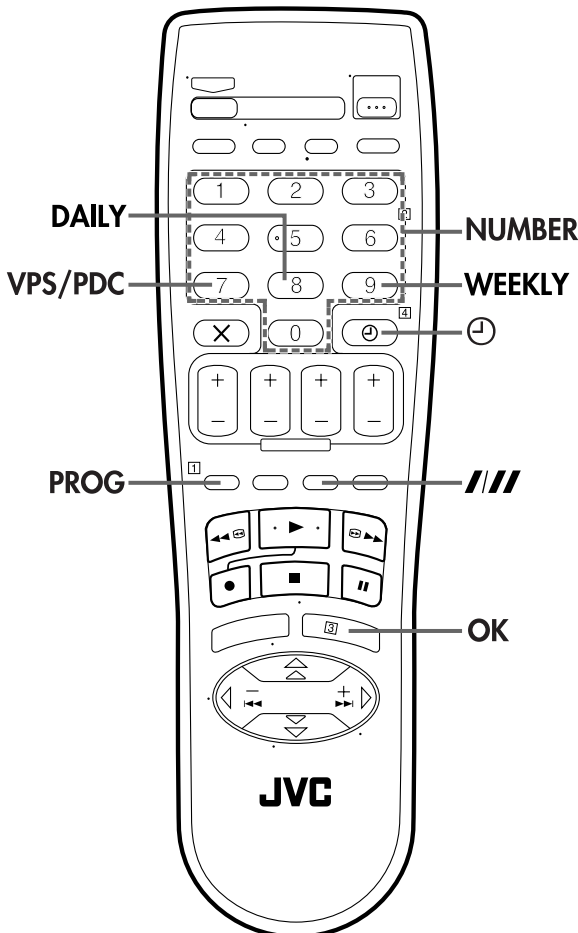

Con el sistema SHOWVIEW, la programación del temporizador es enormemente simplificada ya que cada programa de TV tiene un número de código correspondiente que su grabadora es capaz de reconocer.

1 Acceda a la pantalla SHOWVIEW.

Presione **PROG.**

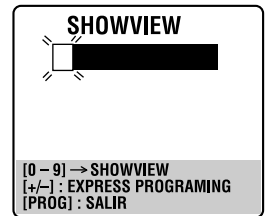

El panel de indicación frontal muestra lo siguiente:

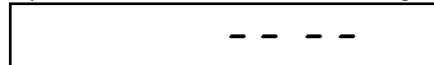

2 Ingrese el numero de SHOWVIEW.

Presione las teclas **NUMBER** para ingresar el número SHOWVIEW del programa que desee grabar.

- Si comete un error, presione **X** e ingrese el número correcto.



El número SHOWVIEW que usted ingresó aparece en el panel de indicación frontal con un número de sólo 4 dígitos:

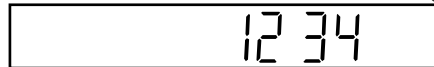

3 Acceda a la pantalla de programa SHOWVIEW.

Presione **OK** y aparecerá la pantalla de programa SHOWVIEW (si usted está comenzando, aparecerá "P1").

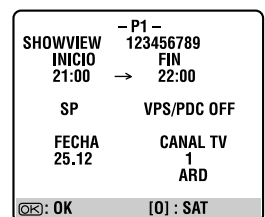

El panel de indicación frontal muestra el tiempo de inicio del programa. El presionar **?** cambia la indicación al tiempo de fin de programa, luego a la fecha y finalmente a la posición del canal.

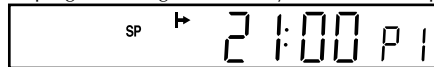

IMPORTANTE

Asegúrese de que el número de posición del canal que desea grabar esté indicado, de lo contrario vea "Instalación de SHOWVIEW" en la página 47 y ajuste correctamente el número de programa guía.

- Si el número que ingresa no es válido, aparecerá en la pantalla del TV "ERROR" y "Err" aparecerá en el panel de indicación frontal. Presione **X** e ingrese un número de SHOWVIEW válido.
- Si aparece la pantalla "AJUSTE DEL PROGRAMA", vea "ATENCIÓN" en la página 25.

4 Ajuste la velocidad de la cinta. (HR-J670/672/673/470/472EU exclusivamente)

Presione **SP/LP** (//).

5 Ajuste el modo VPS/PDC.

Presione **VPS/PDC** para seleccionar "ON" u "OFF".

- Si aparece indicado en pantalla del TV "VPS/PDC ON" o "VPS/PDC" se enciende en el panel de indicación frontal, VPS/PDC es ajustado en ON.
 - Si aparece indicado en la pantalla del TV "VPS/PDC OFF" o "VPS/PDC" no se enciende en el panel de indicación frontal, VPS/PDC es ajustado en OFF.
- ☞ "Grabación VPS/PDC" en la página 27.

6 Vuelva a la pantalla normal.

Presione **PROG** u **OK**. En la pantalla aparecerá "PROGRAMACION COMPLETADA" durante 5 segundos aproximadamente y luego aparecerá la pantalla normal. Si aparece "SUPERPOSICIÓN PROGRAMAS" en la pantalla del TV y "Err" en el panel de indicación frontal, consulte página 29.

- Repita los pasos de 1 a 6 para cada programa adicional.

7 Active el modo de temporizador para grabación.

Presione **⊕ (TIMER)**. La alimentación de la grabadora se desconectará automáticamente y **⊕** aparecerá indicado en el panel de indicación frontal.

- Para desactivar el modo de temporizador presione **⊕ (TIMER)** otra vez.

NOTAS:

- Para cambiar el tiempo de parada . . .
. . . Presione **STOP +/-** después de presionar **OK** en el paso 3. Usted puede compensar los retrasos de la programación del programa.
- Para grabar programas semanales o diarios por temporizador . . .
. . . Después de presionar **OK** en el paso 3, presione **WEEKLY** (tecla **NUMBER "9"**) para programas semanales o **DAILY** (tecla **NUMBER "8"**) para programas diarios (de lunes a viernes). "SEMANAL" o "DIARIA" aparece en la pantalla del TV. El presionar el botón otra vez hace que se borre la indicación correspondiente.
- Usted puede programar esta grabadora para que grabe por temporizador un máximo de 8 programas. Si usted intenta hacer que grabe el noveno, aparecerá en la pantalla del TV "PROGRAMA COMPLETO" y en el panel de indicación frontal aparecerá "FULL". Para grabar un programa extra, es necesario cancelar alguno de los programas (☞ p. 28).
- No es posible grabar por temporizador un programa de TV con un número **SHOWVIEW** que comienza con "0".

Usuarios de receptor de satélite

Para grabar por temporizador un programa vía satélite empleando el sistema **SHOWVIEW**:

- 1 Efectúe el "Ajuste del control del receptor de satélite" en la página 13.
- 2 Efectúe los pasos 1 – 7. En el paso 3 el panel de indicación frontal muestra "L-2" para la posición de canal. En el paso 5, no podrá poner "VPS/PDC" en "ON".
- 3 Deje conectada la alimentación del receptor de satélite.

ATENCIÓN

Número de programa guía

"AJUSTE DEL PROGRAMA" aparecerá después de ejecutar el paso 3 si el número de programa guía para el número **SHOWVIEW** que ha ingresado no ha sido ajustado. Si desea poner el número de programa guía para la emisora de satélite, presione la tecla **NUMBER "0"** para cambiar "CANAL TV" a "SAT". Presione **△▽** para introducir el número de posición de canal en el que su grabadora o receptor de satélite recibe esa emisora, y luego presione **OK** o **▷** para poner el número de programa guía. Aparecerá la pantalla del Programa **SHOWVIEW**.

(Ejemplo)

Para grabar por temporizador un programa **ZDF** con el sistema **SHOWVIEW**.

* Si su grabadora recibe **ZDF** en la posición 2 de canal, presione **OK** o **▷** después de ingresar "2".



Programación del temporizador expreso

Antes de realizar la programación con el temporizador expreso:

- Asegúrese que el reloj incorporado de la grabadora esté correctamente ajustado.
- Inserte un cassette con la lengüeta de protección contra la grabación en su lugar. La alimentación de la grabadora se conectará automáticamente.
- Conecte la alimentación del TV y seleccione el canal de video (o el modo AV).

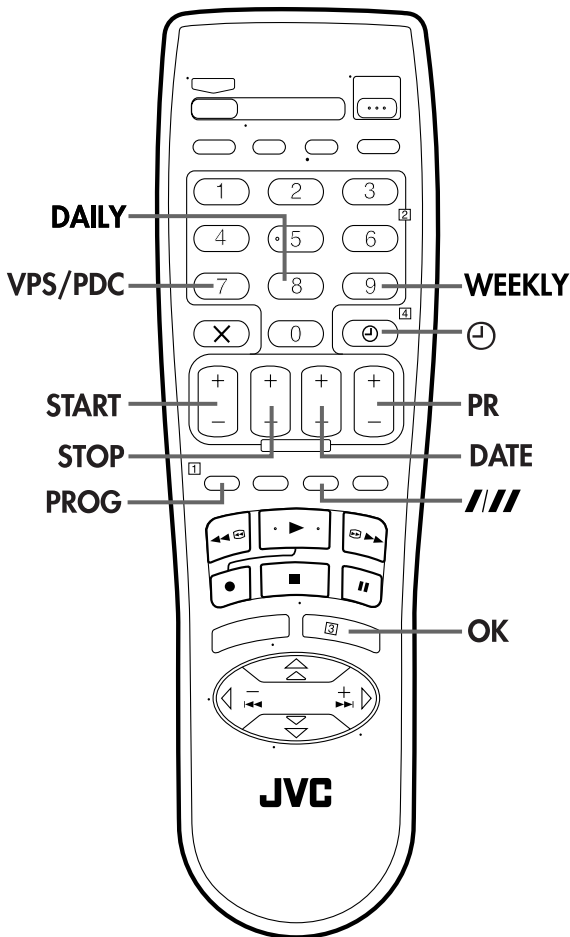

Si usted no sabe el número de SHOWVIEW para los programas que desea grabar, emplee el procedimiento siguiente para que su grabadora grabe por temporizador el programa.

1 Acceda a la pantalla de SHOWVIEW.

Presione **PROG**.

2 Acceda a la pantalla de programas.

Presione **START +/-**. (Si usted está comenzando, aparecerá "P1".)

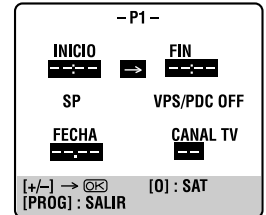

El panel de indicación frontal muestra lo siguiente:

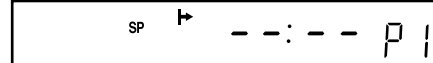

3 Ingrese la hora de inicio del programa.

Presione **START +/-** para ingresar la hora a la que desea iniciar la grabación.

- Mantenga presionado **START +/-** para modificar la hora en incrementos de 30 minutos o presione y suelte repetidamente para incrementos de 1 minuto.

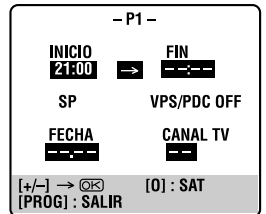

El panel de indicación frontal muestra lo siguiente:

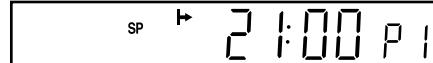

4 Ingrese la hora de fin de programa.

Presione **STOP +/-** para ingresar la hora a la que desea que la grabación termine.

- Mantenga presionado **STOP +/-** para modificar la hora en incrementos de 30 minutos o presione y suelte repetidamente para incrementos de 1 minuto.

5 Ingrese la fecha del programa.

Presione **DATE +/-**.

- Aparecerá en pantalla del TV la fecha actual. La fecha que usted ingresa aparecerá en su lugar.

6 Ingrese de la posición de canal.

Presione **PR +/-**.

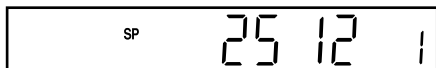
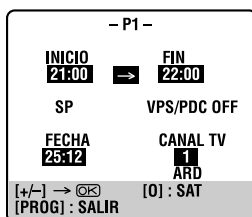

7 Ajuste la velocidad de la cinta. (HR-J670/672/673/470/472EU exclusivamente)

Presione **SP/LP (///)**.

8 Ajuste el modo VPS/PDC.

Presione **VPS/PDC** para seleccionar "ON" u "OFF".

- Si aparece indicado en pantalla del TV "VPS/PDC ON" o "VPS/PDC" se enciende en el panel de indicación frontal, VPS/PDC es ajustado en ON.
 - Si aparece indicado en la pantalla del TV "VPS/PDC OFF" o "VPS/PDC" no se enciende en el panel de indicación frontal, VPS/PDC es ajustado en OFF.
- ☞ "Grabación VPS/PDC" en la columna a la derecha

9 Vuelva a la pantalla normal.

Después de confirmar que la información sea correcta, presione **PROG** u **OK**. En la pantalla aparecerá "PROGRAMACION COMPLETADA" durante 5 segundos aproximadamente y luego aparecerá la pantalla normal. Si aparece "SUPERPOSICIÓN PROGRAMAS" en la pantalla del TV y "Err" en el panel de indicación frontal, consulte página 29.

- Repita los pasos de 1 a 9 para cada programa adicional.

10 Active el modo de temporizador para grabación.

Presione **⊖ (TIMER)**. La alimentación de la grabadora se desconectará automáticamente y **⊖** aparecerá indicado en el panel de indicación frontal.

- Para desactivar el modo de temporizador presione **⊖ (TIMER)** otra vez.

Para grabar programas semanales o diarios por temporizador . . .

. . . En cualquier momento en los pasos de 2 a 9, presione **WEEKLY** (tecla **NUMBER "9"**) para programas semanales o **DAILY** (tecla **NUMBER "8"**) para programas diarios (de lunes a viernes). "SEMANAL" o "DIARIA" aparece en la pantalla del TV. El presionar el botón otra vez hace que se borre la indicación correspondiente.

NOTA:

Usted puede programar esta grabadora para que grabe por temporizador un máximo de 8 programas. Si usted intenta hacer que grabe el noveno, aparecerá en la pantalla del TV "PROGRAMA COMPLETO" y en el panel de indicación frontal aparecerá "FULL". Para grabar un programa extra, es necesario cancelar alguno de los programas (☞ p. 28).

Usuarios de receptor de satélite

Para grabar por temporizador un programa vía satélite empleando programación del temporizador expreso:

- 1 Efectúe el "Ajuste del control del receptor de satélite" en la página 13.
- 2 Realice los pasos 1 – 10. En el paso 6, presione la tecla **NUMBER "0"** para cambiar "CANAL TV" a "SAT". El panel de indicación frontal muestra "L-2" para la posición de canal. Luego presione **PR +/-** para introducir la posición de canal para la emisión de satélite. En el paso 8, no podrá poner "VPS/PDC" en "ON".
- 3 Deje conectada la alimentación del receptor de satélite.

Grabación VPS/PDC

Ahora disponible en algunas emisoras, PDC (Programme Delivery Control) y VPS (Video Programme System) están al servicio diseñados para una grabación por temporizador segura y precisa. Con este sistema, se transmiten señales codificadas especiales conjuntamente con las señales de audio/video. Estas señales codificadas controlan su grabadora y tienen precedencia sobre las horas anunciadas que usted puede haber preajustado en el temporizador. Esto significa que su grabadora iniciará y detendrá la grabación cuando se inicien o terminen los programas de TV preajustados, aunque la hora de emisión de un programa de TV haya cambiado.

NOTAS:

- Cuando usted emplea la función de programación por temporizador expreso, ajuste la hora de inicio (hora VPS o PDC) exactamente como se anuncia en la programación de TV. Si la hora es diferente a la anunciada, no se efectuará la grabación.
- La grabación VPS/PDC también es posible cuando el receptor de satélite o sistema de cable está conectado a AV2 (L-2) IN/DECODER en su grabadora.
- La grabación VPS/PDC es también posible vía conector AV1 (L-1) IN/OUT.

Método para verificar si la emisora que está siendo recibida transmite señales VPS/PDC

- 1 Presione **--:--** hasta que aparezca indicada la posición de canal en el panel de indicación frontal.
- 2 Mantenga presionado **START+** durante 5 segundos aprox. "VPS/PDC" aparecerá destellando en el panel de indicación frontal.
Si la grabadora detecta una señal VPS/PDC de la emisora, "VPS/PDC" dejará de destellar.
Si la grabadora no detecta una señal VPS/PDC de la emisora, "VPS/PDC" destellará más lentamente.
- 3 Presione **--:--** o **START +** otra vez para volver a la indicación normal.

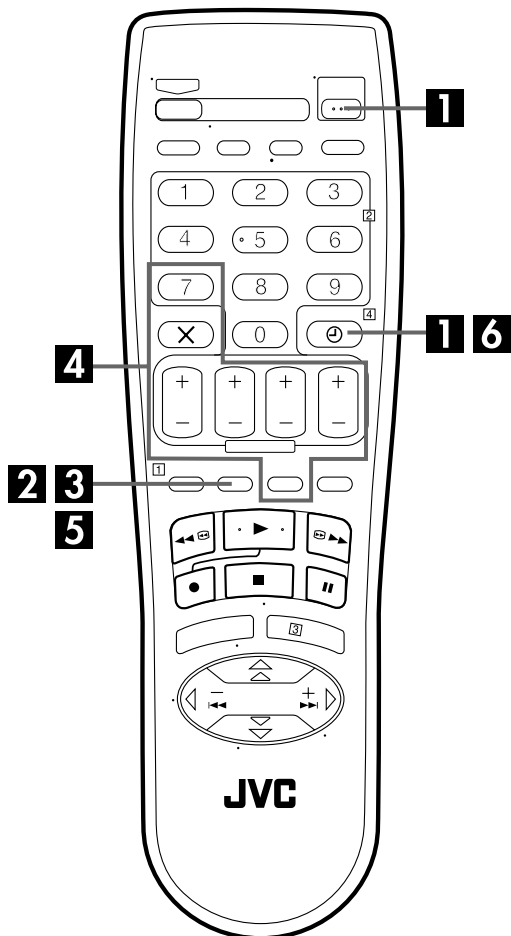

Comprobación, cancelación y cambio de programas

1 Desactive el modo de temporizador.

Presione **⊖** (TIMER) y luego presione **⏻**/I.

2 Acceda a la pantalla/indicación de comprobación de programa.

Presione **⊖ ?**.

	INICIO	FIN	CH	FECHA
1	8:00	10:00	3	24.12
2	10:00	10:45	2	25.12
3	11:30	13:00	1	25.12
4				
5				
6				
7				
8				

[⊖ ?] : SIGUIENTE

P 1 P 8

3 Acceda a la pantalla/indicación de programa.

Presione **⊖ ?** otra vez para comprobar otra información. Cada vez que presiona **⊖ ?**, aparecerá la información sobre el próximo programa.

- P1 -	
INICIO 8:00	FIN 10:00
SP	VPS/PDC OFF
FECHA 24.12	CANAL TV 3 WDR

[⊖ ?] : SIGUIENTE

El panel de indicación frontal muestra el tiempo de inicio del programa. El presionar **OK** cambia la indicación a la hora de fin de programa, luego a la fecha y finalmente a la posición del canal.

SP 8:00 P 1

Para cancelar o cambiar un programa...

4 Cancele o cambie un programa.

Presione **X** para cancelar un programa. Para cambiar un ajuste de programa presione el botón apropiado: **START+/-**, **STOP+/-**, **DATE+/-**, **PR+/-**, **VPS/PDC** y/o **SP/LP** (///).

- Podrá cambiar "CANAL TV" a "SAT" para la posición de canal presionando la tecla NUMBER "0".

5 Vuelva a la pantalla/indicación normal.

Presione **⊖ ?** tantas veces como sea necesario. Si hay todavía algunos programas restantes, vaya al paso 6.

6 Vuelva al modo de temporizador.

Presione **⊖** (TIMER).

NOTA:

Usted también puede comprobar los programas en el panel de indicación frontal aunque la alimentación de la grabadora esté desconectada (a menos que la grabadora esté en el modo de ahorro de energía p. 38), o aunque la misma esté en el modo de temporizador, sin embargo, no es posible cancelar o cambiar programas.

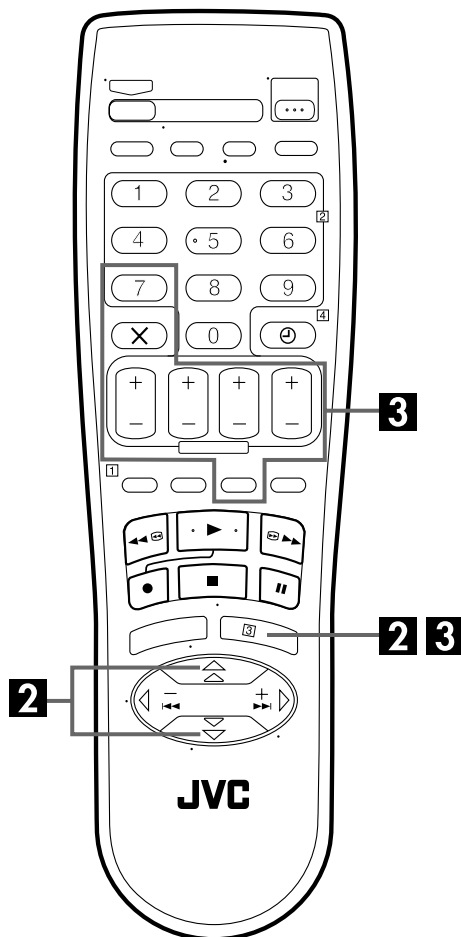

Cuando se superpongan programas

Si aparece "SUPERPOSICIÓN PROGRAMAS", tendrá otro programa que se superpone sobre el programa que usted acaba de establecer.

La pantalla de comprobación de programas aparece y los programas que están en conflicto empiezan a parpadear.

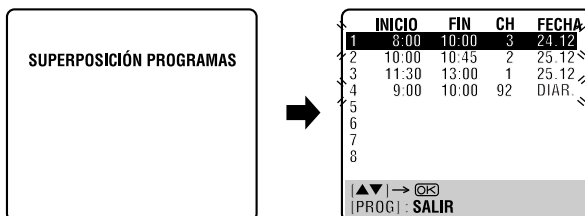

Ejemplo: Programa 1 (el que acaba de establecer) y el programa 4 se superponen entre sí.

1 Confirme la superposición de los programas.

Los programas que se superponen parpadean en la pantalla del TV.

2 Seleccione el programa que vaya a modificar.

Presione $\Delta \nabla$ y luego OK o \triangleright .

- Sólo podrá seleccionar uno de los programas que se superponen.

NOTA:

Si no le preocupa esta superposición, presione **PROG** para finalizar el ajuste del programa de temporizador. El programa que tenga el número de programa más bajo se grabará bien y el otro no se grabará correctamente. Si no se hacen cambios durante aproximadamente 1 minuto, la grabadora volverá a la pantalla normal.

3 Cancelación o cambio de ajustes de programas.

Para cancelar un programa, presione X cuando aparezca la pantalla del programa que no desee. En la pantalla aparecerá "PROGRAMACION COMPLETADA" durante 5 segundos aproximadamente y luego aparecerá la pantalla normal.

Para cambiar un ajuste de programa, presione el botón apropiado: **START+/-**, **STOP+/-**, **DATE+/-**, **PR+/-**, **VPS/PDC** y/o **SP/LP (///)**— cuando aparezca la pantalla del programa en el que usted desee hacer cambios, luego presione OK. En la pantalla aparecerá "PROGRAMACION COMPLETADA" durante 5 segundos aproximadamente y luego aparecerá la pantalla normal.

NOTA:

Si no se soluciona aún la superposición, o se produce otra superposición con el ajuste del programa del televisor tras hacer la última corrección en un programa, los programas que crean el conflicto se mostrarán de nuevo en la pantalla de comprobación de programas. Repita los pasos anteriores hasta que se solucione la superposición.

Grabación automática de programas vía satélite

Esta función le permite grabar automáticamente un programa de satélite que ha sido programado con temporizador en su receptor de satélite exterior. Conecte un receptor de satélite a la grabadora y programe el temporizador del receptor de satélite. La grabadora inicia o detiene la grabación mediante las señales introducidas desde el receptor de satélite. Después de finalizar la grabación, la alimentación de la grabadora se desconectará automáticamente.

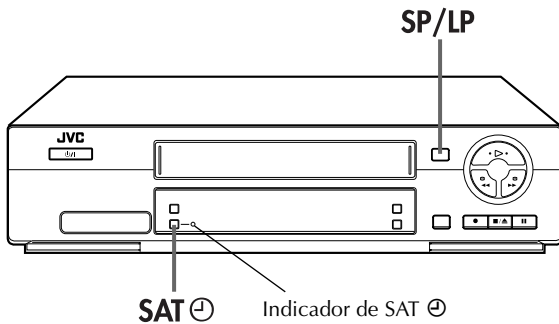

ATENCIÓN

- Asegúrese de que la alimentación del receptor de satélite esté desconectada antes de ejecutar el programa; de lo contrario la grabadora iniciará la grabación cuando se conecte la alimentación del receptor de satélite.
- Si usted ha conectado otro aparato que no sea el receptor de satélite en el conector AV2 (L-2) IN/DECODER, asegúrese de no activar el modo de grabación automática de programa vía satélite, de lo contrario la grabadora iniciará la grabación cuando se conecte la alimentación del aparato conectado.
- La grabación automática de programas vía satélite y la grabación por temporizador no pueden ser efectuadas al mismo tiempo.

Antes de efectuar los pasos siguientes:

- Asegúrese de que el receptor de satélite esté conectado al conector AV2 (L-2) IN/DECODER de la grabadora. (☞ p. 33)
- Programe el temporizador del receptor de satélite.
- Inserte un cassette con la lengüeta de protección contra la grabación en su lugar.

1 Seleccione el modo de selección L-2.

- Ajuste "SELECCION L-2" en "L-2" o "SATELITE" (☞ p. 39).
- Cuando seleccione "SATELITE", refiérase a "IMPORTANTE" en la página 33.

2 Ajuste la velocidad de la cinta. (HR-J670/672/673/470/472EU exclusivamente)

Presione SP/LP (//).

3 Active el modo de grabación automática de programas vía satélite.

Mantenga presionado SAT☉ durante 2 segundos aprox. Se enciende el indicador SAT☉ y la alimentación de la grabadora se desconecta automáticamente.

NOTAS:

- Para desactivar el modo de grabación automática de programas vía satélite, presione SAT☉. Se apagará el indicador SAT☉.
- Si la alimentación de la grabadora está desconectada no será posible activar el modo de grabación automática de programas vía satélite.
- En el paso 3, si el indicador SAT☉ no se enciende sino que destella rápidamente, aunque la alimentación del receptor de satélite esté desconectada, la grabación automática de programas vía satélite no funcionará correctamente con este receptor de satélite*. En este caso efectúe la "Programación del temporizador expreso" (☞ p. 26) para grabar con temporizador un programa vía satélite.
- * Algunos receptores de satélite emiten señales aunque la alimentación de los mismos esté desconectada. La grabación automática de programas vía satélite no es posible con este tipo de receptores.
- El indicador SAT☉ destella mientras la grabación automática de programas vía satélite está siendo efectuada.
- Para la programación del temporizador del receptor de satélite, refiérase al manual de instrucciones del receptor de satélite.
- La grabación automática de programas vía satélite no es posible si su receptor de satélite no tiene temporizador.
- El presionar el botón ☉/1 de la grabadora durante la grabación automática de programas vía satélite desconecta la alimentación de la grabadora y desactiva el modo de grabación automática de programas vía satélite.
- Si hay más de un programa vía satélite que desea grabar con la grabación automática de programas vía satélite, no es posible ajustar velocidades de cinta diferentes para cada programa.
- Dependiendo del tipo de receptor de satélite, la grabadora puede dejar sin grabar una porción corta al principio del programa o puede grabar durante un tiempo un poco más largo que la longitud real del programa.
- Si usted activa el modo de grabación automática de programas vía satélite cuando la alimentación del receptor de satélite está conectada, la grabadora no iniciará la grabación automática de programas vía satélite aunque esté destellando el indicador SAT☉. Cuando se desconecta el receptor de satélite y se conecta otra vez, la grabadora inicia la grabación.
- Usted también puede grabar un programa a través de su sistema de cable de la misma manera si el sistema tiene un temporizador.
- El sistema B.E.S.T. (☞ p. 23) no funciona mientras se está efectuando la grabación automática de programas vía satélite.
- La hora en punto (☞ p. 48) no funciona cuando el modo de grabación automática de programas vía satélite está activado.
- Cuando el modo de grabación automática de programas vía satélite esté activado o cuando la alimentación de la grabadora esté desconectada después de la grabación automática de programas vía satélite, la grabadora no ingresará en el modo de temporizador aunque se ajuste "TEMP. AUTO" en "ON".
- Después de la grabación automática de programas vía satélite, el número de programas grabados no será indicado en el panel de indicación frontal para la función de ReView instantánea (☞ p. 18).

Edición desde una videocámara

Usted puede utilizar una videocámara como fuente de reproducción y su grabadora como grabadora.

1 Haga las conexiones.

Conecte los conectores AUDIO/VIDEO OUT de la videocámara al conector AV1 (L-1) IN/OUT o AV2 (L-2) IN/DECODER vía adaptador de cable.

2 Ajuste el modo de entrada de la grabadora.

Presione la tecla **AUX** (NUMBER "0") y/o **PR** para seleccionar "L-1" para el conector AV1 (L-1) IN/OUT o "L-2" para el conector AV2 (L-2) IN/DECODER en base al conector que está siendo usado.

3 Ajuste el modo de edición.

Vea "CONTROL DE IMAGEN" en la página 37.

4 Active la videocámara.

Active el modo de reproducción de la videocámara.

5 Active de la grabadora.

Active el modo de grabación de la grabadora.

NOTAS:

- Todos los cables necesarios pueden ser obtenidos a través de su agente.
- Cuando seleccione "EDIT" para copiar cintas en el paso 3, asegúrese de seleccionar "AUTO" (o "NORM" cuando "B.E.S.T." está en "OFF") después de terminar de copiar las cintas.

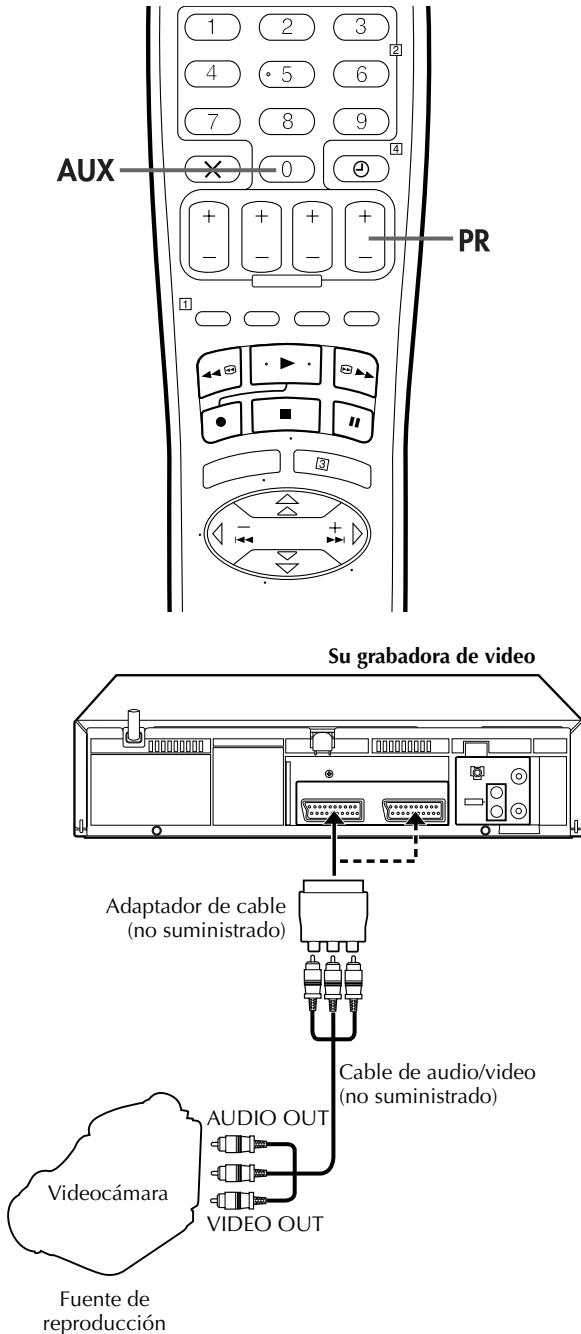

Edición hacia o desde otra grabadora

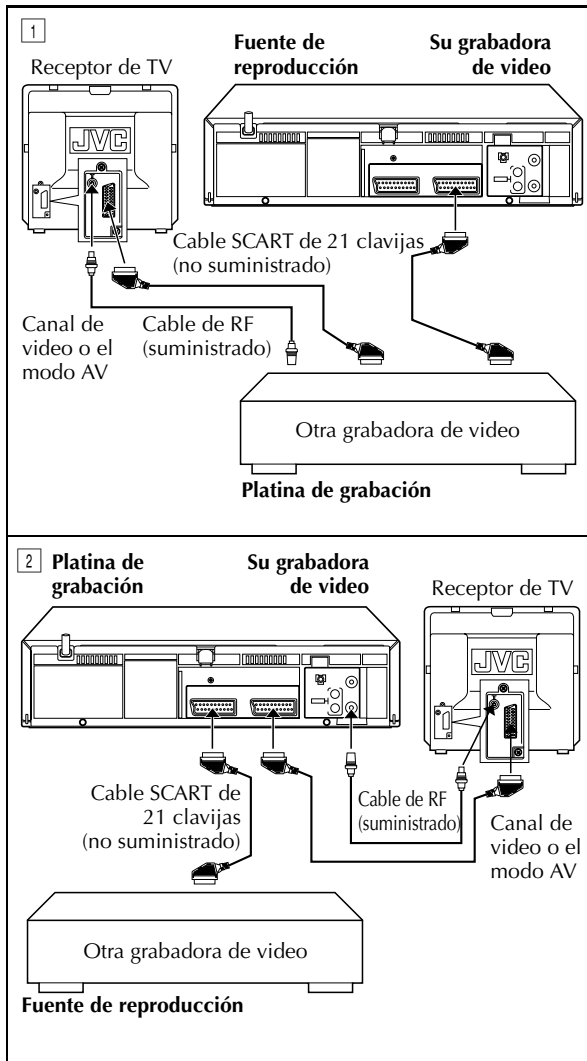

Usted puede usar su grabadora como reproductor fuente o como platina de grabación.

1 Haga las conexiones.

Conecte el conector SCART de 21 clavijas del reproductor al conector SCART de 21 clavijas de la grabadora como se ilustra.

- 1 Cuando utilice su grabadora como reproductor fuente...
...conecte su conector AV1 (L-1) IN/OUT a la platina de grabación.
- 2 Cuando utilice su grabadora como platina de grabación...
...conecte su conector AV1 (L-1) IN/OUT o AV2 (L-2) IN/DECODER al reproductor fuente.

2 Ajuste el modo de entrada de la platina de grabación.

Presione la tecla **AUX (NUMBER "0")** y/o **PR** en esta grabadora para seleccionar en base al conector que está siendo usado; "L-1" para el conector AV1 (L-1) IN/OUT o "L-2" para el conector AV2 (L-2) IN/DECODER.

- Cuando utilice otra grabadora como platina de grabación, consulte el manual de instrucciones.
- Cuando emplea el conector AV2 (L-2) IN/DECODER asegúrese de que "SELECCION L-2" esté colocada en "L-2" (☞ p. 39).

3 Ajuste el modo de edición.

Vea "CONTROL DE IMAGEN" en la página 37.

4 Active el reproductor fuente.

Active el modo de reproducción del reproductor.

5 Active la platina de grabación.

Active el modo de grabación de la platina de grabación.

NOTAS:

- Todos los cables necesarios pueden ser obtenidos a través de su agente.
- Cuando seleccione "EDIT" para copiar cintas en el paso 3, asegúrese de seleccionar "AUTO" (o "NORM" cuando "B.E.S.T." está en "OFF") después de terminar de copiar las cintas.
- Cuando emplea esta grabadora como reproductor fuente para edición, asegúrese de colocar "O.S.D." en "OFF" antes de comenzar (☞ p. 37).

Conexión a un receptor de satélite

Conecte el descodificador al conector del receptor de satélite si usted dispone de descodificador, el conector AV1 (L-1) IN/OUT al conector del televisor y el conector AV2 (L-2) IN/DECODER al conector del receptor de satélite. Conecte luego el receptor de satélite y el televisor.

NOTAS:

- Ponga "SELECCION L-2" en "L-2" (☞ p. 39).
- Con esta conexión podrá utilizar la función de grabación automática de programas vía satélite (☞ p. 30).
- Para ver un programa empleando el receptor de satélite, seleccione el modo L-2 presionando la tecla **AUX (NUMBER "0")** y/o **PR** para que "L-2" aparezca en el panel de indicación frontal.
- Para recibir emisiones codificadas, descodifique la señal con el receptor de satélite.
- Para detalles, consulte el manual de instrucciones del receptor y del descodificador de satélite.

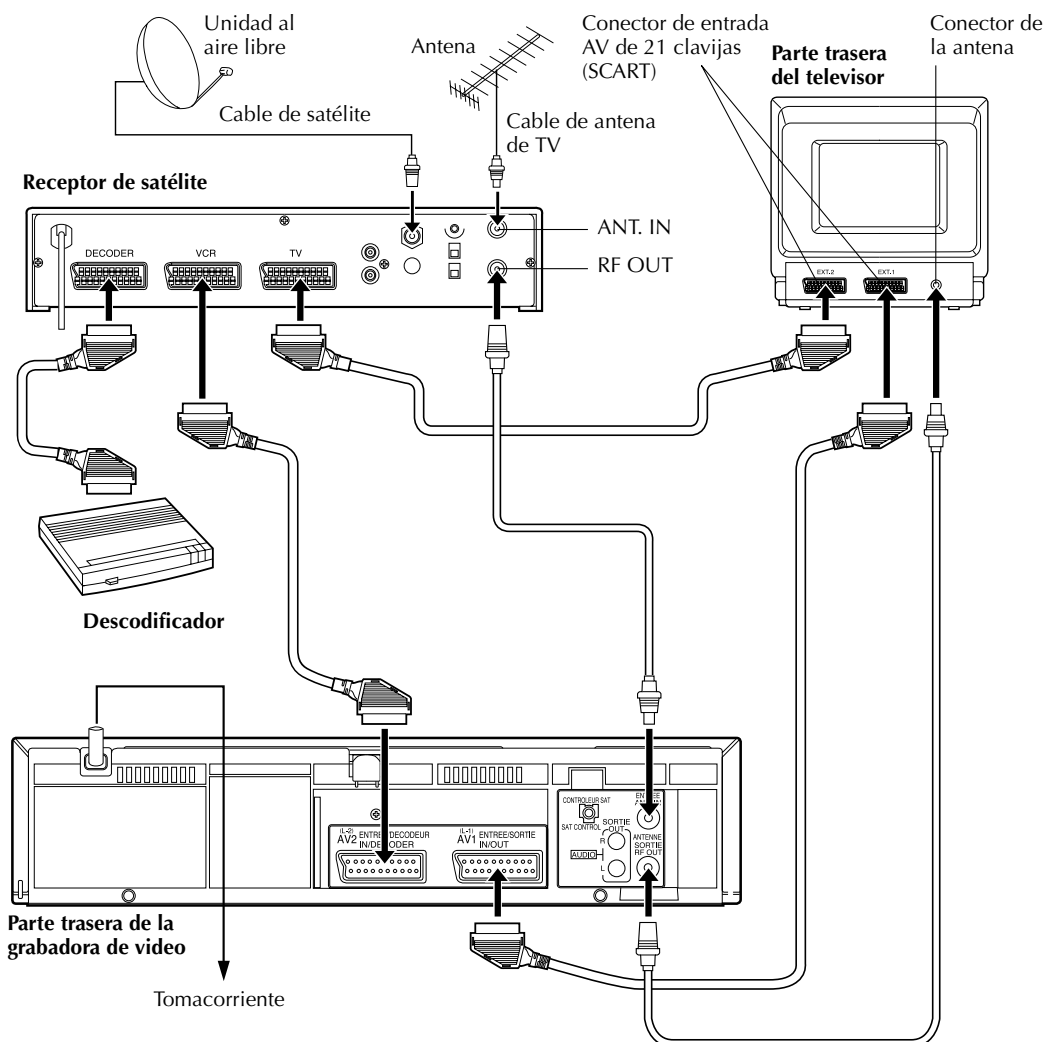

IMPORTANTE

Cuando ponga "SELECCION L-2" en "SATELITE" (☞ p. 39) será posible ver una emisión vía satélite con el televisor ajustado en su modo AV incluso si la grabadora está apagada. Cuando la grabadora esté en el modo de parada o grabación, presione **TV/VCR** del mando a distancia para apagar el indicador VCR del panel de indicación frontal.

- Si enciende la grabadora estando desconectada la alimentación del receptor de satélite, no aparecerá nada en la pantalla del TV. En este caso, encienda el receptor de satélite, o ponga el televisor en el modo de televisor, o presione el botón **TV/VCR** del mando a distancia para poner la grabadora en el modo de video.

Conexión/uso de un descodificador

El conector AV2 (L-2) IN/DECODER puede ser utilizado como conector de entrada para un descodificador externo (descodificador). Simplemente conectando un descodificador podrá disfrutar de una variedad de programas disponibles a través de los canales codificados.

1 Seleccione el modo de entrada.

Coloque "SELECCION L-2" en "DECODIF". (☞ p. 39)

2 Conecte del descodificador.

Conecte el conector AV2 (L-2) IN/DECODER de la grabadora al conector SCART de 21 clavijas del descodificador utilizando un cable SCART de 21 clavijas.

3 Ajuste el sintonizador.

Efectúe el procedimiento como se describe en "Recepción de un programa codificado" en la página 43.

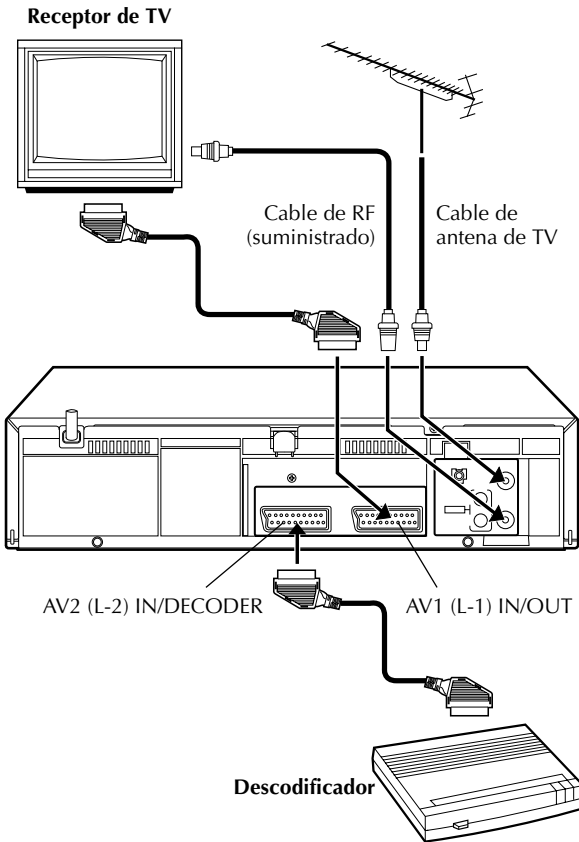

Conexión/uso de un sistema estereofónico

(HR-J670/672/673EU exclusivamente)

Estas instrucciones le permitirán conectar su grabadora a su sistema estereofónico de alta fidelidad (si posee uno) y escuchar la banda de sonido a través del sistema estereofónico.

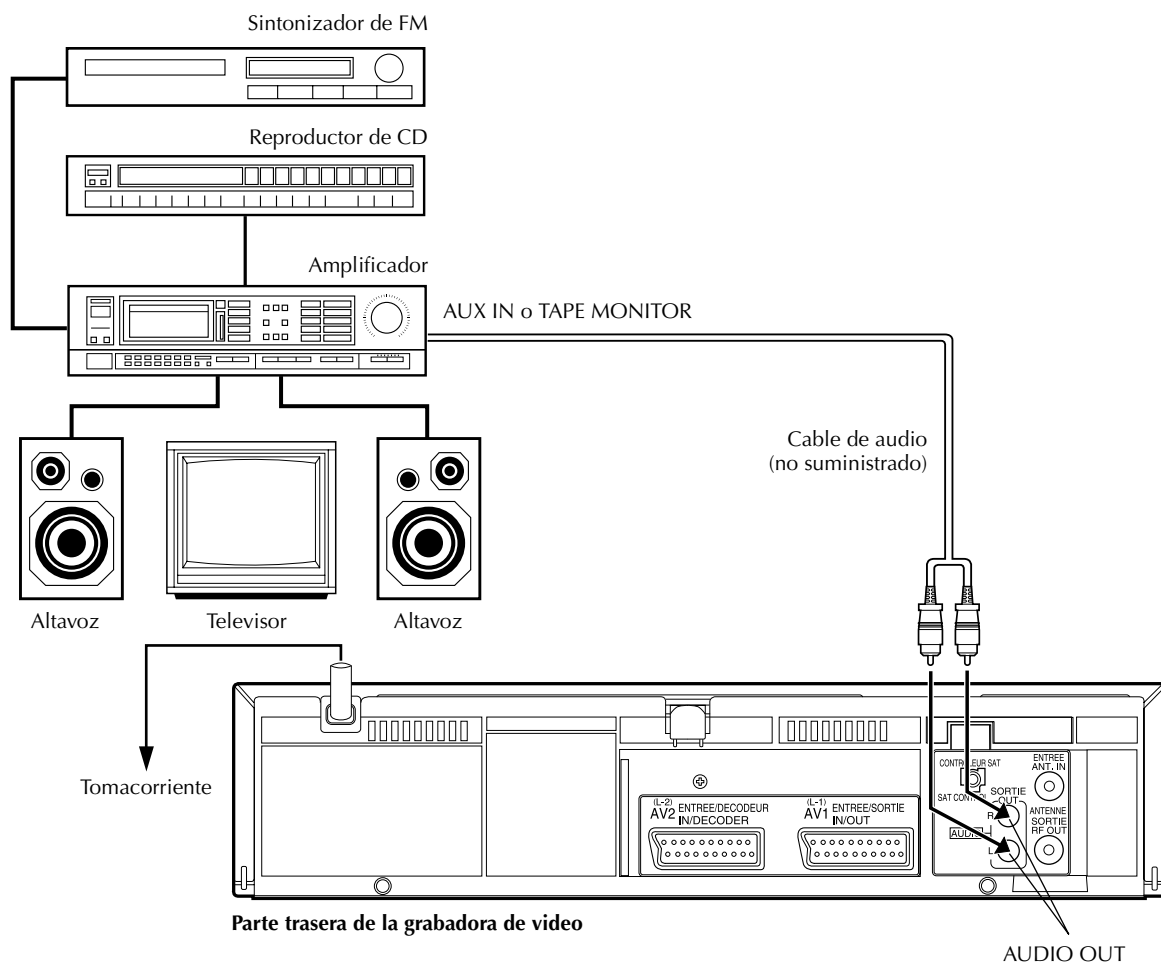

Haga las conexiones.

Conecte los conectores AUDIO OUT L y R de su grabadora a los conectores AUX IN o TAPE MONITOR del receptor o del amplificador de su sistema estereofónico.

NOTA:

Cuando escuche el sonido a través del sistema estereofónico conectado, reduzca a cero el volumen del TV.

PRECAUCIONES:

- Esta grabadora posee una gama dinámica de más de 80 dB en relación a la capacidad de audio de alta fidelidad. Se recomienda comprobar el nivel máximo si va a escuchar señales de audio de alta fidelidad a través de un amplificador estereofónico. El aumento brusco del nivel de entrada puede dañar los altavoces.
- Algunos altavoces y televisores están especialmente blindados para evitar la interferencia de la televisión. Si ambos son de tipo no blindado, no coloque los altavoces cerca del TV ya que pueden afectar adversamente la imagen de reproducción de video.

Ajuste de modo

Conecte la alimentación del TV y seleccione el canal de video (o el modo AV).

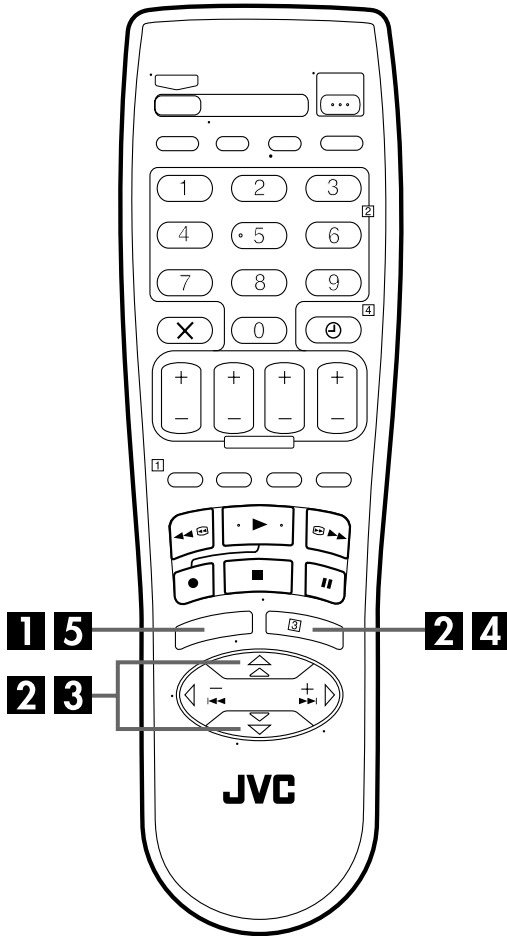

Siguiendo el procedimiento descrito a continuación podrá cambiar varios ajustes de modo en la pantalla de ajuste del modo de operación.

- Para cada ajuste de modo, consulte páginas 37 a 39.

1 Acceda a la pantalla de menú principal.

Presione MENU.

2 Acceda a la pantalla de ajuste del modo de operación.

Presione Δ / ∇ para mover la barra iluminada (indicadora) a "AJUSTE MODO OPERACION", y luego presione OK o \triangleright .



3 Seleccione el modo.

Presione Δ / ∇ para mover la barra iluminada (indicadora) hasta el ítem que desee cambiar.

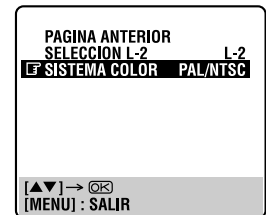
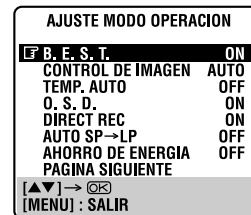

4 Seleccione el ajuste de modo.

Presione OK o \triangleright .

5 Vuelva a la pantalla normal.

Presione MENU.

* El ajuste por falta se indica **con la letra negra** en la tabla de abajo.

<p>■ B.E.S.T. ON OFF</p>	<p>Podrá poner el B.E.S.T. (seguimiento de señal ecualizada bicondicional) en "ON" o en "OFF" (☞ p. 23).</p>
<p>■ CONTROL DE IMAGEN</p> <p>AUTO: Proporciona los beneficios de imagen optimizada del sistema de imagen B.E.S.T.</p> <p>EDIT: Minimiza la degradación de la imagen durante la edición (grabación y reproducción).</p> <p>BAJO: Reduce la aspereza de la imagen cuando se ven cintas reproducidas muchas veces que contienen mucho ruido.</p> <p>ALTO: Imágenes más claras y precisas cuando se ven imágenes con superficies planas del mismo color como, por ejemplo, dibujos animados.</p>	<p>Esta función le ayuda a ajustar la calidad de la imagen de reproducción según sus preferencias. Seleccione "AUTO" normalmente.</p> <p>NOTAS:</p> <ul style="list-style-type: none"> ● Cuando seleccione "EDIT", "BAJO" o "ALTO", el modo seleccionado no cambiará hasta que se seleccione otro modo. ● Cuando seleccione "EDIT" para copiar cintas, asegúrese de seleccionar "AUTO" después de terminar de copiar las cintas. ● Cuando "B.E.S.T." está en "OFF", "CONTROL DE IMAGEN" cambia automáticamente de "AUTO" a "NORM".
<p>■ TEMP. AUTO ON OFF</p>	<p>Cuando esta función se ponga en "ON", el modo de temporizador queda activado cuando se desconecta la alimentación de la grabadora y se desactiva cuando se conecta la alimentación de la grabadora.</p> <p>NOTA:</p> <p>Por seguridad, cuando se ponga "TEMP. AUTO" en "OFF", todas las otras funciones de grabación quedan desactivadas mientras el modo de temporizador está activado. Para desactivar el temporizador, presione ⊖ (TIMER).</p>
<p>■ O.S.D. ON OFF</p>	<p>Cuando esta función se ponga en "ON", en la pantalla del TV aparecerán varios indicadores de funcionamiento. Los mensajes aparecerán en el idioma seleccionado (☞ p. 11 ó 12).</p> <p>NOTAS:</p> <ul style="list-style-type: none"> ● Cuando emplea esta grabadora como reproductor fuente para edición, asegúrese de poner "O.S.D." en "OFF" antes de comenzar. ● Durante la reproducción, las indicaciones del modo de operación pueden ser distorsionados dependiendo del tipo de cinta que está empleando.
<p>■ DIRECT REC ON OFF</p>	<p>Cuando esta función se ponga en "ON", usted podrá iniciar fácilmente la grabación del programa que esté viendo en su televisor. Mantenga presionado ● y presione ► en el mando a distancia, o presione ● en la grabadora.</p> <p>NOTAS:</p> <ul style="list-style-type: none"> ● Cuando utilice la función de grabación directa, asegúrese de utilizar un televisor que disponga de T-V LINK, etc., y conecte un cable SCART de 21 clavijas todas conectadas entre la grabadora y el televisor (☞ p. 7). ● Si "DIRECT REC" se pone en "OFF", el botón ● funciona como se describe en "Grabación básica" (☞ p. 20). ● Durante la grabación directa aparece "--" en el panel de indicación frontal.

* El ajuste por falta se indica **con la letra negrilla** en la tabla de abajo.

<p>■ AUTO SP→LP (HR-J670/672/673/470/472EU exclusivamente) ON OFF</p>	<p>Cuando está función se ponga en "ON", la grabadora cambiará automáticamente al modo LP para permitir realizar una grabación completa si no queda suficiente cinta para grabar todo el programa durante la grabación con temporizador en el modo SP.</p> <p>Por ejemplo . . . Grabación de un programa de 210 minutos de longitud en una cinta de 180 minutos</p> <table border="1" data-bbox="677 426 1267 510"> <tr> <td style="text-align: center;">150 minutos aproximadamente</td> <td style="text-align: center;">60 minutos aproximadamente</td> </tr> <tr> <td style="text-align: center;">Modo SP</td> <td style="text-align: center;">Modo LP</td> </tr> <tr> <td colspan="2" style="text-align: center;">210 minutos en total</td> </tr> </table> <p>Asegúrese de poner esta función en "ON" antes de que se inicie la grabación por temporizador.</p> <p>NOTAS:</p> <ul style="list-style-type: none"> ● Si usted ha programado la grabadora para una grabación por temporizador de 2 o más programas, el segundo programa y los siguientes pueden no caber en la cinta si usted ajustó "AUTO SP→LP" en "ON". En este caso, asegúrese de que el modo no está activado, luego ajuste manualmente la velocidad de la cinta durante la programación del temporizador. ● Para asegurarse de que la grabación cabe en la cinta, esta función puede dejar una sección sin grabar al fin de la cinta. ● Puede haber alguna interferencia y alteraciones de sonido en la cinta en el punto dónde la grabadora conmuta del modo SP al LP. ● La función de temporizador automático SP→LP no está disponible durante ITR (grabación instantánea por temporizador) y la función no funciona correctamente con cintas de más de E-180 o con algunas cintas de menor duración. ● Si usted efectúa la grabación por temporizador con VPS/PDC y el temporizador automático SP→LP activados y el programa va más allá de la duración programada, algunas veces el programa puede no ser grabado en su totalidad. 	150 minutos aproximadamente	60 minutos aproximadamente	Modo SP	Modo LP	210 minutos en total	
150 minutos aproximadamente	60 minutos aproximadamente						
Modo SP	Modo LP						
210 minutos en total							
<p>■ AHORRO DE ENERGIA ON OFF</p>	<p>Cuando esta función se ponga en "ON", podrá reducir el consumo de energía mientras la grabadora está apagada.</p> <p>NOTAS:</p> <ul style="list-style-type: none"> ● Durante el modo de ahorro de energía ... <ul style="list-style-type: none"> ... el panel de indicación frontal se apagará. ... la función hora en punto (☞ p. 48) no se activará. ... la imagen podrá distorsionarse momentáneamente cuando encienda/apague la grabadora. ● El ahorro de energía no funciona cuando ... <ul style="list-style-type: none"> ... la grabadora está en el modo de temporizador. ... la alimentación de la grabadora está desconectada después de una grabación por temporizador o la grabación instantánea por temporizador. ... el modo de grabación automática de programas vía satélite está activado (☞ p. 30). ... "SELECCION L-2" está ajustado en "DECODIF" o "SATELITE" (☞ p. 39). 						

* El ajuste por falta se indica **con la letra negrilla** en la tabla de abajo.

<p>■ SELECCION L-2</p> <p>L-2: Para usar esta grabadora como platina de grabación con el reproductor conectado al conector AV2 (L-2) IN/DECODER o para utilizar el receptor de satélite conectado al conector AV2 (L-2) IN/DECODER.</p> <p>DECODIF: Para usar un descodificador conectado al conector AV2 (L-2) IN/DECODER.</p> <p>SATELITE: Para ver un programa vía satélite en el televisor mientras la grabadora está apagada. (☞ p. 33)</p>	<p>Ajuste esta función al modo apropiado dependiendo del tipo de unidad conectada al conector AV2 (L-2) IN/DECODER del panel trasero de la grabadora.</p> <p>NOTAS:</p> <ul style="list-style-type: none"> ● Si usted posee un descodificador conectado al conector AV2 (L-2) IN/DECODER, asegúrese de volver a poner "SELECCION L-2" en "DECODIF" después de editar. ● Si no va a conectar un descodificador al conector AV2 (L-2) IN/DECODER, deje "SELECCION L-2" en "L-2". ● El ajuste por falta es "L-2"; si el apoyo de la memoria de la grabadora está agotado debido a un corte de alimentación o porque la CA fue desconectada de la grabadora, "L-2" será automáticamente seleccionado cuando se restaure la alimentación en la grabadora. Si usted está empleando un descodificador, asegúrese de colocar "SELECCION L-2" en "DECODIF". ● Cuando "SELECCION L-2" se ponga en "SATELITE", "SAT" aparecerá en la pantalla o en el panel de indicación frontal en lugar de "L-2".
<p>■ SISTEMA COLOR</p> <p>PAL/NTSC: Para grabar señales PAL o reproducir cintas PAL o NTSC.</p> <p>MESECAM: Para grabar señales SECAM o reproducir una cinta MESECAM.</p>	<p>Usted puede reproducir cintas PAL, NTSC y MESECAM o grabar señales PAL y SECAM* en esta grabadora. Seleccione el sistema de color apropiado.</p> <p>* Las señales SECAM serán grabadas como MESECAM en esta grabadora; MESECAM es la designación para cintas con señales SECAM que han sido grabadas en una grabadora PAL compatible con MESECAM.</p> <p>NOTAS:</p> <p>Acerca de la reproducción de NTSC</p> <ul style="list-style-type: none"> ● Algunos TV reducen la imagen verticalmente y colocan barras negras en la parte superior e inferior de la pantalla. Esto no es una falla de la grabadora ni del TV. ● La imagen puede moverse hacia arriba o hacia abajo. Esto puede ser corregido utilizando el mando V-HOLD instalado en algunos TV. (Esto no puede ser corregido si el TV no posee un mando V-HOLD). ● Las lecturas del contador y del tiempo restante de cinta serán incorrectas. ● Durante la búsqueda, imagen fija, o reproducción cuadro por cuadro, la imagen quedará distorsionada y puede haber decoloración. ● Dependiendo del tipo de TV, las porciones superior e inferior de las indicaciones superpuestas pueden quedar cortadas durante la reproducción NTSC.

Ajuste del sintonizador

Conecte la alimentación del TV y seleccione el canal de video (o el modo AV).

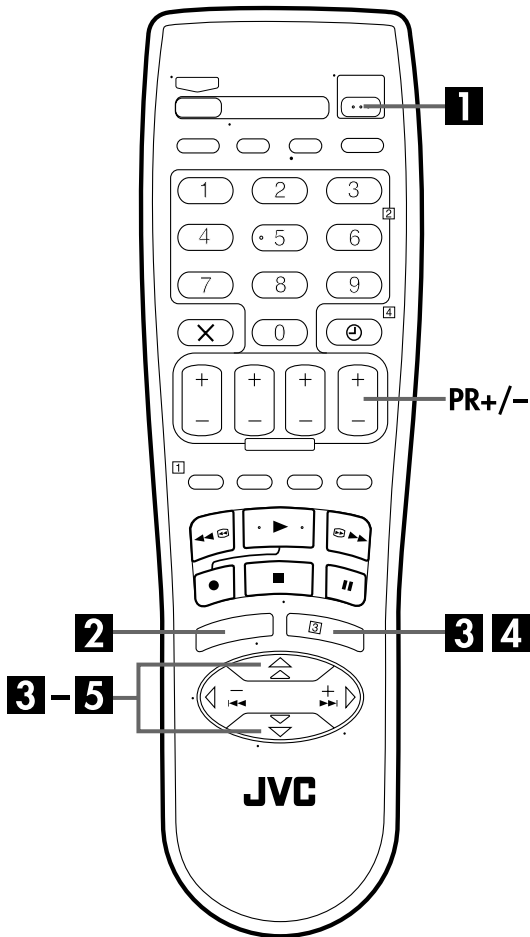

IMPORTANTE

Efectúe los siguientes pasos sólo en caso de que —
 — El ajuste automático de canal no haya sido correctamente realizado con la instalación automática o la descarga de ajustes previos (véase p. 8, 10).
 — Se haya mudado a un área diferente o si hay una nueva emisora que ha comenzado a transmitir en su área.

Su grabadora necesita memorizar todas las emisoras necesarias en las posiciones de canal para poder grabar programas de TV. El ajuste automático de canal asigna automáticamente todas las emisoras recibibles de su área que son llamadas empleando los botones **PR** sin pasar por ningún canal vacante.

Ajuste automático de canales

1 Conecte la grabadora.

Presione ϕ /I.

2 Acceda a la pantalla de menú principal.

Presione MENU.

3 Acceda a pantalla de ajuste automático de canal.

Presione Δ / ∇ para mover la barra iluminada (indicadora) a "AJUSTE AUTO CANAL", luego presione OK o \triangleright .

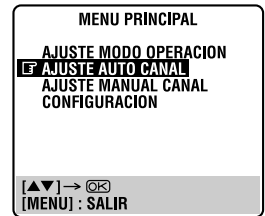

4 Seleccione su país.

Presione Δ / ∇ para mover la barra iluminada (indicadora) al nombre de su país y presione OK o \triangleright .

5 Seleccione el idioma.

Presione Δ / ∇ para mover la barra iluminada (indicadora) al idioma que desee seleccionar.

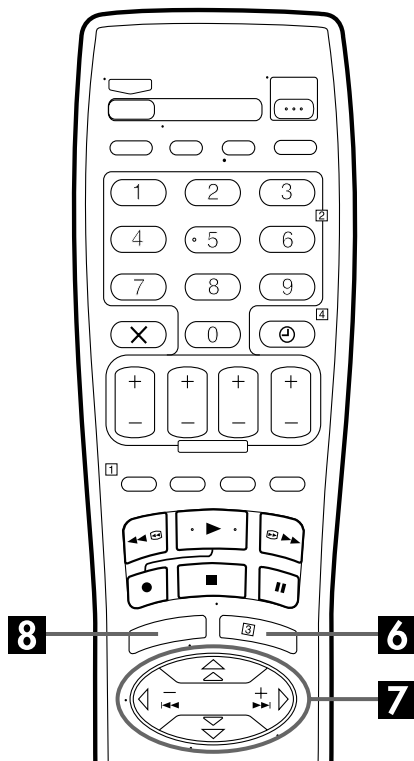

IMPORTANTE

- En ciertas condiciones de recepción, los nombres de las emisoras pueden no quedar correctamente almacenados y el ajuste del número de programa guía automático puede no funcionar correctamente. Si los números del programa guía no han sido correctamente ajustados, cuando usted graba un programa de TV empleando el sistema SHOWVIEW, la grabadora grabará un programa de TV de una emisora diferente. Cuando programe el temporizador empleando el sistema SHOWVIEW, asegúrese de comprobar que el canal deseado, haya sido seleccionado correctamente (p. 24, "Programación del temporizador del sistema SHOWVIEW").
- Su grabadora memoriza todas las emisoras detectadas aunque la recepción de alguna de ellas sea deficiente. Usted puede borrar las emisoras con imagen inaceptable (p. 43, "Borrado de un canal").

NOTAS:

- La sintonización fina se realiza automáticamente durante el ajuste automático de canal. Si desea efectuarla manualmente, refiérase a página 44.
- Si efectúa el ajuste automático de canal y el cable de la antena no está correctamente conectado, aparecerá en la pantalla del TV, en el paso 7, la indicación "SINTONIA COMPLETADA - SIN SEÑAL-". Si ocurre esto, inspeccione la conexión de la antena y presione **OK**; se activará otra vez el ajuste automático de canal.
- Si la imagen no tiene sonido o éste suena mal en algunos canales que han sido almacenados mediante la instalación automática, el ajuste del sistema de TV para esos canales tal vez sea incorrecto. Seleccione el sistema de TV apropiado para esos canales (p. 43, "INFORMACIÓN").

6 Haga el ajuste automático de canal.

Presione **dos veces OK**.

- Si ha conectado la grabadora y su televisor a través de la conexión AV (p. 7), la grabadora realizará automáticamente la descarga de ajustes previos y aparecerá la pantalla T-V LINK (p. 10).
- Aparecerá la pantalla de ajuste automático de canales y permanecerá en pantalla mientras la grabadora busca las estaciones recibibles.

A medida que el ajuste automático de canales progresa la marca "■" en la pantalla del TV se mueve de izquierda a derecha. Espere hasta que aparezca la pantalla del TV mostrada en el paso 7.

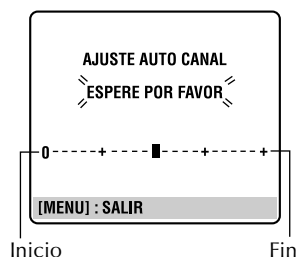

7 Visualice la pantalla de confirmación.

Después de aparecer en pantalla "SINTONIA COMPLETADA" durante unos 5 segundos, aparecerá una pantalla de confirmación como se muestra a la derecha. Las emisoras que su grabadora localizó aparecen en la pantalla de confirmación, las posiciones de canal (PR), los canales (CH) y los nombres de las emisoras (ID - p. 45). La pantalla azul y el programa que está siendo transmitido por la emisora que está destellando, aparecen alternadamente durante 8 segundos cada uno. Para ver la próxima página emplee el botón $\Delta \nabla \triangleleft \triangleright$ en el mando a distancia.

PR	CH	ID	PR	CH	ID
01	25	ARD	08	C26	E-SP
02	C08	SKY1	09	55	WEST
03	10	ZDF	10	C24	SAT1
04	C65	RAI1	11	C23	OSF
05	C31	BBC1	12		
06	C32	BBC2	13		
07	C33	3SAT	14		

\rightarrow [OK] : EDICION
 \rightarrow [X] : BORRAR
 [MENU] : SALIR

- Las emisoras ubicadas en el país seleccionado aparecen en la parte superior de la lista.
- Los números de programa guía también serán automáticamente ajustados durante el ajuste automático de canal.

8 Vuelva a la pantalla normal.

Presione **MENU**.

- Empleando la pantalla de confirmación, usted puede saltar o agregar posiciones de canal, ingresar nombres de emisoras y efectuar otras operaciones. Para los procedimientos refiérase a páginas 42 a 45.
- Dependiendo de las condiciones de recepción, las emisoras pueden no ser almacenadas en orden y los nombres de las mismas pueden no quedar correctamente almacenados.
- Para más información sobre programas codificados, refiérase a página 43.

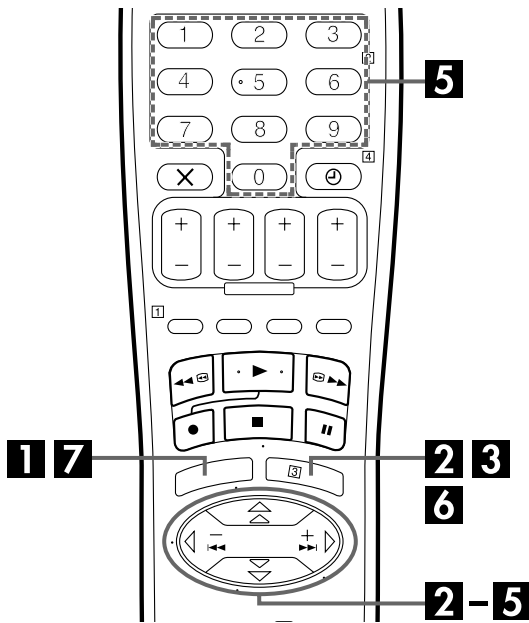

Ajuste manual de canales

Almacene los canales que no fueron almacenados durante la instalación automática (☞ p. 8), la descarga de ajustes previos (☞ p. 10) o el ajuste automático de canales (☞ p. 40).

1 Acceda a la pantalla de menú principal.

Presione **MENU**.

2 Acceda a la pantalla de confirmación.

Presione $\Delta \nabla$ para mover la barra iluminada (indicadora) a "AJUSTE MANUAL CANAL" y presione **OK** o \triangleright . Aparecerá la pantalla de confirmación.

3 Seleccione la posición del canal.

Presione $\Delta \nabla \triangleleft \triangleright$ hasta que comience a destellar una posición en la cual usted pueda y desee almacenar un canal, luego presione **OK**. Aparecerá la pantalla de ajuste manual de canal.

(Ejemplo) Para almacenar en la posición 12.

PR	CH	ID	PR	CH	ID
01	25	ARD	08	C26	E-SP
02	C08	SKY1	09	55	WEST
03	10	ZDF	10	C24	SAT1
04	C65	RAI1	11	C23	OSF
05	C31	BBC1	12	----	----
06	C32	BBC2	13	----	----
07	C33	3SAT	14	----	----

$\left[\Delta \nabla \right]$: SELECCIONAR
 $\left[\triangleleft \triangleright \right]$: CURSOR $\leftarrow \rightarrow$
 $\left[\text{OK} \right]$: OK
 $\left[\text{MENU} \right]$: SALIR

La pantalla azul y el programa que está siendo transmitido por el canal que está destellando, aparecen alternadamente durante 8 segundos cada uno.

4 Seleccione la banda.

Presione $\Delta \nabla$ para cambiar la banda entre CH (normal) y CC (cable) y presione \triangleright .

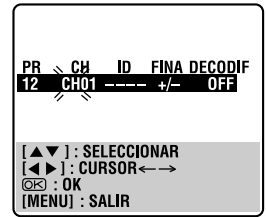

5 Ingrese el canal.

Presione las teclas **NUMBER** para ingresar el número de canal que desea almacenar.

- Ingrese "0" antes de cualquier entrada de número.
- Para ingresar el nombre de la emisora registrada (ID – ☞ p. 45), presione \triangleright hasta que "----" (ajuste de ID) comience a destellar y luego presione $\Delta \nabla$.
- Para la sintonización fina presione \triangleright hasta que "+/-" comience a destellar y después presione $\Delta \nabla$. Durante la sintonización aparecerá "+" o "-".
- Cuando almacena un canal que emite programas codificados, presione \triangleright hasta que "OFF" (ajuste del descodificador) comience a destellar, luego presione $\Delta \nabla$ para ajustar "DECODIF" en "ON" ("OFF" es el ajuste por falta).
- Cuando se ajusta "SELECCION L-2" en "L-2" o "SATELITE", el ajuste "DECODIF" no puede ser modificado (☞ p. 39).

6 Ingrese un nuevo canal.

Presione **OK** para que aparezca la pantalla de confirmación.

- Repita los pasos 3 – 6 como sea necesario.

7 Cierre la pantalla de confirmación.

Presione **MENU**.

- Para cambiar las posiciones vea "Cambio de la posición del canal de la emisora" (☞ p. 43).
- Si usted desea ajustar nombres de emisoras que no sean las registradas en su grabadora, vea "Ajuste de emisoras (B)" (☞ p. 44).

ATENCIÓN

Los números de programa guía no se ajustan cuando los canales son almacenados manualmente. Si se intenta programar con temporizador empleando el sistema SHOWVIEW en este estado, la pantalla "AJUSTE DEL PROGRAMA" aparecerá; ajuste los números de programa guía en esta pantalla. (☞ p. 25, "ATENCIÓN — Número de programa guía")

O realice el "Número de programa guía" (☞ p. 47).

Borrado de un canal

Efectúe los pasos 1 y 2 de "Ajuste manual de canales" en la página 42 para acceder a la pantalla de confirmación antes de continuar.

1 Seleccione el ítem.

Presione $\Delta \nabla \triangleleft \triangleright$ hasta que comience a destellar el ítem que usted desea borrar.

2 Borre el canal.

Presione X.

- El ítem directamente debajo del cancelado se mueve una línea hacia arriba.
- Repita los pasos 1 y 2 como sea necesario.

3 Cierre la pantalla de confirmación.

Presione MENU.

Cambio de la posición del canal de la emisora

Efectúe los pasos 1 y 2 de "Ajuste manual de canales" en la página 42 para acceder a la pantalla de confirmación antes de continuar.

1 Seleccione el ítem.

Presione $\Delta \nabla \triangleleft \triangleright$ hasta que el ítem que desea mover comience a destellar. Luego presione OK para que comiencen a destellar el nombre de la emisora (ID) y el número de canal (CH).

2 Seleccione la nueva posición.

Presione $\Delta \nabla \triangleleft \triangleright$ para mover la emisora a la nueva posición de canal y presione OK.

Ejemplo: Si usted movió la emisora en la posición 4 a la posición 2, las emisoras que están en las posiciones 2 y 3 originalmente se moverán hacia abajo un espacio.

PR	CH	ID	PR	CH	ID
01	25	ARD	08	C26	E-SP
02	C08	SKY1	09	55	WEST
03	\simeq 10	ZDF	10	C24	SAT1
04	C65	RAI1	11	C23	OSF
05	C31	BBC1	12	C25	ESPN
06	C32	BBC2	13		
07	C33	3SAT	14		

➔

PR	CH	ID	PR	CH	ID
01	\simeq 25	ARD	08	C26	E-SP
02	C65	RAI1	09	55	WEST
03	C08	SKY1	10	C24	SAT1
04	10	ZDF	11	C23	OSF
05	C31	BBC1	12	C25	ESPN
06	C32	BBC2	13		
07	C33	3SAT	14		

[$\Delta \nabla \triangleleft \triangleright$] : MOVER
 [OK] : AJUSTE MANUAL CANAL
 [MENU] : SALIR

[$\Delta \nabla \triangleleft \triangleright$] : MOVER → [OK]
 [MENU] : SALIR

- Repita los pasos 1 y 2 como sea necesario.

3 Cierre la pantalla de confirmación.

Presione MENU.

Recepción de un programa codificado

1 Seleccione el modo de descodificación.

Ajuste "SELECCION L-2" en "DECODIF" (p. 39).

2 Acceda a la pantalla de confirmación.

Efectúe los pasos 1 y 2 de "Ajuste manual de canales" en la página 42.

3 Seleccione la posición.

Presione $\Delta \nabla \triangleleft \triangleright$ para seleccionar la posición de canal que transmite los programas codificados y presione OK dos veces.

4 Cambie el ajuste del descodificador.

Presione \triangleright hasta que "OFF" (ajuste del descodificador) comience a destellar y ajústelo en "ON" presionando $\Delta \nabla$.

5 Vuelva a la pantalla de confirmación.

Presione OK.

- Repita los pasos 3 – 5 como sea necesario.

6 Cierre la pantalla de confirmación.

Presione MENU.

INFORMACIÓN

Si vive en Europa Oriental, en lugar del ajuste "DECODIF" aparece el ajuste "SISTEMA TV" en la pantalla de ajuste manual de canal. Cuando pueda ver la imagen pero no pueda oír el sonido, seleccione el sistema de TV apropiado (D/K o B/G). Normalmente, los programas de TV se emiten como se indica a continuación.

Para Europa Oriental: D/K

Para Europa Occidental: B/G

- 1 Seleccione un país en Europa Oriental en el paso 4 de la página 40.
- 2 Presione \triangleright hasta que el sistema de TV (D/K o B/G) parpadee en la pantalla de ajuste manual de canal en el paso 4 de la página 42.
- 3 Presione $\Delta \nabla$ para seleccionar el sistema de TV apropiado (D/K o B/G).

Ajuste de emisoras (A)

Ajuste de los nombres de las emisoras que están registradas en su grabadora.

Efectúe los pasos 1 y 2 de "Ajuste manual de canales" en la página 42 para acceder a la pantalla de confirmación antes de continuar.

1 Seleccione el ítem.

Presione $\Delta\nabla$ \triangleleft \triangleright hasta que comience a destellar el ítem que usted desea.

2 Acceda a la pantalla de ajuste manual de canal.

Presione **OK** dos veces.

3 Seleccione la nueva emisora.

Presione \triangleright hasta que el nombre de la emisora (ID) comience a destellar, luego presione $\Delta\nabla$ hasta que el nombre de la nueva emisora (ID) que desea almacenar comience a destellar. Los nombres de las emisoras registradas (p. 45) aparecerán a medida que presiona $\Delta\nabla$.

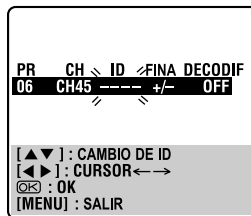

4 Conmute estaciones.

Presione **OK**.

- Aparecerá la pantalla de confirmación.
- Repita los pasos 1 – 4 como sea necesario.

5 Cierre la pantalla de confirmación.

Presione **MENU**.

Ajuste de emisoras (B)

Ajuste de los nombres de las emisoras aparte de los registrados en su grabadora.

Efectúe los pasos 1 y 2 de "Ajuste manual de canales" en la página 42 para acceder a la pantalla de confirmación y luego efectúe los pasos 1 y 2 de "Ajuste de emisoras (A)" antes de continuar.

1 Seleccione los caracteres del nombre de la emisora.

Presione \triangleright hasta que comience a destellar la primera letra del nombre de la emisora.

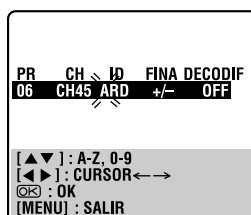

2 Ingrese un nuevo carácter.

Presione $\Delta\nabla$ para circular por los caracteres (A–Z, 0–9, –, *, +, _ (espacio)) y parar cuando aparezca indicado el caracter deseado, luego presione \triangleright para ingresarlo. Ingrese los caracteres restantes de la misma manera (máximo de 4). Después de ingresar todos los caracteres, presione **OK**.

- Aparecerá la pantalla de confirmación.
- Si usted comete un error, presione \triangleleft hasta que el caracter equivocado comience a destellar. Luego ingrese el caracter correcto presionando $\Delta\nabla$.

3 Cierre la pantalla de confirmación.

Presione **MENU**.

NOTA:

Los caracteres disponibles para el nombre de emisora (ID) son A–Z, 0–9, –, *, +, _ (espacio) (un máximo de 4).

Sintonización fina de los canales almacenados

Efectúe los pasos 1 y 2 de "Ajuste manual de canales" en la página 42 para acceder a la pantalla de confirmación antes de continuar.

1 Seleccione el canal para sintonización fina.

Presione $\Delta\nabla$ \triangleleft \triangleright hasta que el canal que desea sintonizar comience a destellar.

2 Acceda a la pantalla de ajuste manual de canal.

Presione **OK** dos veces. Aparecerá la pantalla de ajuste manual de canal.

3 Efectúe la sintonización.

Presione \triangleright hasta que "+/-" comience a destellar y presione $\Delta\nabla$ hasta que la imagen sea lo más nítida posible. Y luego presione **OK**.

- Aparecerá la pantalla de confirmación.
- Repita los pasos 1 – 3 como sea necesario.

4 Cierre la pantalla de confirmación.

Presione **MENU**.

Listado de emisoras e identificación (ID)

ID*	NOMBRE DE EMISORA
1000	TV1000
3SAT	3SAT
ADLT	ADULT
ANT3	ANTENA3
ARD	ARD
ARTE	ARTE
BBC	BBC GROUP
BBC1	BBC1
BBC2	BBC2
BR3	BAYERN3
C+	CANAL PLUS
C1	PORTUGUESES
CAN5	CANALE5
CANV	KETNET CANVAS
CH4	CHANNEL4
CH5	CHANNEL5
CHLD	CHILD
CINE	CINEMA
CLUB	TELECLUB
CMT	CMT
CNN	CNN
CSUR	ANDALUCIA
DISC	DISCOVERY
DR	DR TV
DRS	DRS
DSF	DSF
ETB1	ETB1
ETB2	ETB2
EURO	EURONEWS
EUSP	EUROSPORTS
FEMM	FEMMAN
FILM	FILM
FNET	FILMNET
FR2	France2
FR3	France3
GALA	GALAVISION
HR3	HESSEN3
INFO	INFO-KANAL
ITA1	ITALIA1
ITA7	ITALIA7
ITV	ITV
JSTV	JSTV
KA2	KA2
KAB1	KABEL1
KAN2	KANAL2
LOCA	LOCAL
M6	M6
MBC	MBR
MCM	MCM
MDR	MDR
MOVE	MOVIE
MTV	MTV
MTV3	MTV3
N3	NORD3
N-TV	N-TV
NBC	NBC SUPER
NDR3	NDR3
NED1	NED1
NED2	NED2
NED3	NED3
NEWS	
NICK	NICKELODEON
NRK	NRK
NRK2	NRK2
ODE	ODEON
ORF1	ORF1
ORF2	ORF2

ID*	NOMBRE DE EMISORA
ORF3	ORF3
OWL3	OWL3
PREM	PREMIERE
PRO7	PRO7
RAI1	RAI1
RAI2	RAI2
RAI3	RAI3
RET4	RETE4
21	TELE21
RTBF	RTBF1 o 2
RTL	RTL
RTL2	RTL2
RTL4	RTL4
RTL5	RTL5
RTP	RTP
S4	SCHWEIZ4
SAT1	SAT1
SBS	SBS
SHOW	SHOW
SIC	SOCIEDADE
SKY	SKY CHANNEL
SKYN	SKY NEWS
SPRT	SPORT
SRTL	SUPER RTL
STAR	STAR-TV
SVT1	SVT1
SVT2	SVT2
SWR	SUEDWEST3
TCC	TCC
TELE	TELE
TEL5	TELES
TF1	TF1
TM3	TM3
TMC	TELEMONTECARLO
TNT	TNT INT
TRT	TRT INT
TS1	TS1
TSR	TSR
TV1	BRTN TV1
TV2	TV2
TV3	TV3
TV4	TV4
TV5	TV5
TV6	TV6
TVE1	TVE1
TVE2	TVE2
TVG	TV GALICIA
TVI	TV INDEPENDENT
TVN	TV NORGE
VCR	VIDEO
VERO	VERONICA
VH-1	VH-1
VIVA	VIVA
VIV2	VIVA2
VMTV	VIDEO MUSIC
VOX	VOX
VT4	VT4
VTM	VTM
WDR1	West1
WDR3	West3
YLE1	YLE1
YLE2	YLE2
ZDF	ZDF
ZTV	ZTV

* La abreviatura "ID" indica lo mostrado en pantalla en lugar del nombre de la emisora. La abreviatura "ID" está listada en la pantalla de confirmación y aparece en la pantalla del TV cuando se sintoniza la grabadora a una emisora diferente.

Ajuste del canal de video

El canal de video (canal de salida RF) es el canal en el cual su TV recibe las señales de imagen y sonido provenientes de la grabadora a través del cable RF.

IMPORTANTE

Efectúe los siguientes pasos sólo en caso de que —

- Aparece interferencia en la imagen del TV después de mudarse a un área diferente o si hay una nueva emisora que ha comenzado a transmitir en su área.
- Usted cambia la conexión entre la grabadora y el TV de conexión RF a conexión AV, o viceversa.

Si ha conectado la grabadora a su TV vía conexión AV (☞ p. 7), como no necesita el canal de video, es necesario ajustarlo en OFF.

Si ha conectado la grabadora a su TV vía conexión RF (☞ p. 7), usted tiene que ajustar el canal de video correcto.

Antes de efectuar los pasos siguientes:

Asegúrese de que la alimentación de la grabadora esté desconectada y que no haya cassette insertado en la misma.

1 Acceda al modo de ajuste de canal de video.

Mantenga presionado ■/▲ en la grabadora hasta que el panel de indicación frontal muestre lo siguiente.



2 Ajuste el sistema de salida de RF.

El número que parpadea en la indicación indica el sistema de salida de RF de su país.

- Si ha seleccionado MAGYARORSZÁG (36), ČESKÁ REPUBLIKA (42), POLSKA (48) u OTHER EASTERN EUROPE (EE) para el ajuste del país (☞ p. 8, 12), presione △▽ para poner "2".
- Para otros países, ponga "1". Y luego presione OK. (1: B/G, 2: D/K)



3 Ajuste el canal de video.

Con conexión AV

Presione PR – hasta que el panel de indicación frontal muestre "1OUT–" (o "2OUT–").

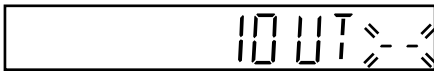

- Ahora el canal de video se ajusta en OFF.

Con conexión RF

Presione PR + o – para ajustar la grabadora en un canal vacante entre los canales 22 y 69 que no esté ocupado por ninguna otra emisora local en su área.

(Ejemplo) Si el canal 50 está disponible en su área

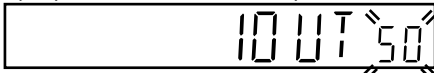

Luego ajuste su TV al canal UHF 50.

- Si aparecen dos barras blancas verticales contrastadas en la pantalla del TV como se muestra a la derecha, vaya al paso 4.
- Si las dos barras blancas verticales no aparecen contrastadas, ajuste su grabadora en otro canal vacante e inténtelo otra vez.

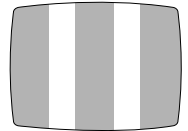

NOTAS:

- Si usted ajusta la grabadora en un canal que está ocupado por una emisora local o que tiene canales vecinos ocupados por emisoras locales, la calidad de recepción de imagen será afectada y aparecerá alguna interferencia en la pantalla de TV. Asegúrese de seleccionar un canal vacante cuyos canales adyacentes no estén ocupados por emisoras.
- Si no puede obtener las dos barras blancas verticales contrastadas con ningún canal entre 22 y 69, consulte con su agente JVC.

4 Salga del modo de ajuste del canal de video.

Presione OK en el mando a distancia.

Con conexión AV

Para ver las señales de imagen provenientes de la grabadora, coloque su TV en el modo AV.

Con conexión RF

El canal en el cual aparece claramente la pantalla del TV del paso 3 es su canal de video.

Para ver las señales de imagen provenientes de la grabadora, ajuste su TV en el canal de video.

Instalación de SHOWVIEW®

IMPORTANTE

Normalmente, la instalación automática (☞ p. 8), la descarga de ajustes previos (☞ p. 10) o el ajuste automático de canal (☞ p. 40) ajustan automáticamente los números del programa guía. Usted necesita ajustar manualmente los números del programa guía sólo en los siguientes casos.

- Cuando al hacer la programación del temporizador empleando el sistema SHOWVIEW, la posición del canal, donde la emisora que desea grabar se recibe en su grabadora, no esté seleccionada,
 - cuando añada un canal después de haber realizado la instalación automática o el ajuste automático de canal. —Ponga los números de programa guía para la emisora.
- Cuando desee grabar con temporizador un programa de satélite con el sistema SHOWVIEW,
 - Ponga los números de programa guía para todas las emisiones de satélite recibidas en su receptor de satélite.

Conecte la alimentación del TV y seleccione el canal de video (o el modo AV).

Número de programa guía

1 Acceda a la pantalla de menú principal.

Presione MENU.

2 Acceda a la pantalla de configuración.

Presione $\Delta\nabla$ para mover la barra iluminada (indicadora) a "CONFIGURACION", y luego presione OK o \triangleright .

3 Acceda a la pantalla de ajuste del programa guía.

Presione $\Delta\nabla$ para mover la barra iluminada (indicadora) a "AJUSTE DEL PROGRAMA", y presione OK o \triangleright .

4 Ingrese el numero del programa guía.

Presione $\Delta\nabla$ para ingresar el número del programa guía para la emisora deseada como se muestra en la programación de TV. Luego presione OK o \triangleright .

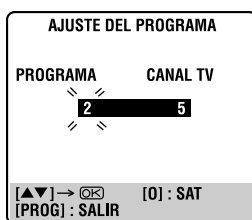

(Ejemplo) Cuando ingresa el programa guía número 2 para ZDF.

5 Ingrese el numero de posición del canal receptor.

Presione la tecla NUMBER "0" para seleccionar "CANAL TV" o "SAT". Luego presione $\Delta\nabla$ para introducir el número de la posición del canal de la grabadora en el que la emisión del número del programa guía es recibida por la grabadora o el receptor de satélite. Luego presione OK o \triangleright .



(Ejemplo) Si ZDF es recibido en la posición de canal 2.

- Para grabar con temporizador un programa de satélite empleando el sistema SHOWVIEW, tendrá que instalar un controlador de satélite opcional y realizar el procedimiento descrito en "Ajuste del control del receptor de satélite" (☞ p. 13).
- Repita los pasos 4 y 5 como sea necesario.

6 Vuelva a la pantalla normal.

Presione MENU.

Número del programa guía

"Número del programa guía (PROGRAMA)" se refiere a los números de emisora de TV asignados de acuerdo al área de teledifusión para la grabación por temporizador SHOWVIEW. Los números de programa guía pueden ser encontrados en la mayoría de las programaciones de TV.

Ajuste del reloj

Conecte la alimentación del TV y seleccione el canal de video (o el modo AV).

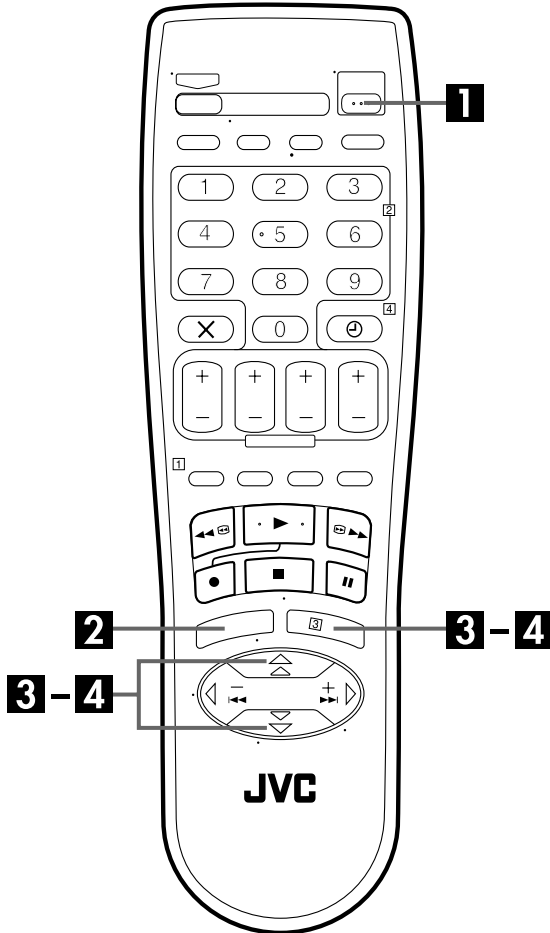

Hora en punto

La función de hora en punto suministra la hora en punto durante los ajustes automáticos a intervalos regulares leyendo las señales PDC.

La opción de hora en punto puede ser ajustada en "ON" o en "OFF" en la pantalla de ajuste del reloj (el ajuste por falta es "OFF"). Presione **OK** hasta que el ajuste de hora en punto comience a destellar, luego presione $\Delta\nabla$ para cambiar el ajuste.

IMPORTANTE: Si usted desactiva la función de hora en punto, la precisión del reloj incorporado en su grabadora puede reducirse, lo cual puede afectar adversamente la grabación por temporizador. Le recomendamos que mantenga la función de hora en punto activada. En casos en los cuales los datos de ajuste del reloj provenientes de la señal PDC son incorrectos, sin embargo, le aconsejamos que mantenga la función de hora en punto ajustada en "OFF".

IMPORTANTE

Si usted realizó la instalación automática (☞ p. 8), la descarga de ajustes previos (☞ p. 10) o el ajuste automático de canal (☞ p. 40) sin haber ajustado previamente el reloj, el reloj incorporado en la grabadora también será ajustado automáticamente.

Efectúe los siguientes pasos sólo en caso de que —

— no se ha realizado correctamente el ajuste automático del reloj por medio de la instalación automática, la descarga de ajustes previos o el ajuste automático de canal.

○

— el apoyo de memoria de la grabadora ha expirado.

○

— usted desea cambiar el ajuste de la hora en punto (☞ "Hora en punto" en la columna a la izquierda).

1 Conecte la grabadora.

Presione \odot/I .

2 Acceda a la pantalla de menú principal.

Presione **MENU**.

3 Acceda a la pantalla de configuración.

Presione $\Delta\nabla$ para mover la barra iluminada (indicadora) a "CONFIGURACION", y luego presione **OK** o \triangleright .

4 Acceda a la pantalla de ajuste del reloj.

Presione $\Delta\nabla$ para mover la barra iluminada (indicadora) a "AJUSTE DEL RELOJ", y presione **OK** o \triangleright . Aparecerá la pantalla de ajuste del reloj.

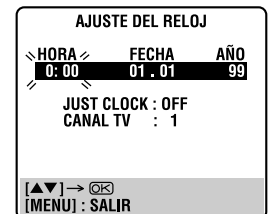

NOTA:

Quando haya seleccionado **MAGYARORSZÁG (36)**, **ČESKÁ REPUBLIKA (42)**, **POLSKA (48)** u **OTHER EASTERN EUROPE (EE)** para el ajuste de país (☞ p. 8, 12), usted no podrá emplear la función de hora en punto. Omita los pasos 6 y 7 en la página 49.

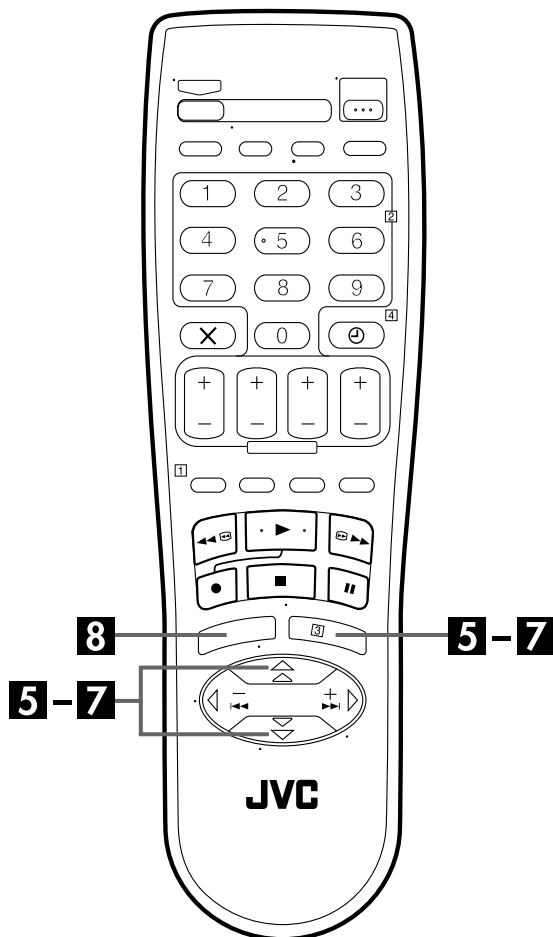

5 Ajuste la fecha y hora.

Presione $\Delta\nabla$ para ajustar la hora y luego presione **OK** o \triangleright . La indicación "fecha" comienza a destellar. Repita el mismo procedimiento para ajustar la fecha y el año.

- Cuando ajuste la hora, mantenga presionado $\Delta\nabla$ para cambiar la hora de 30 en 30 minutos.
- Cuando ajuste la fecha, mantenga presionado $\Delta\nabla$ para cambiar la fecha de 15 en 15 días.

6 Ajuste la hora en punto.

El ajuste por falta es "OFF". Ajuste como desee presionando $\Delta\nabla$ y presione **OK** o \triangleright .

- Para la función de hora en punto, consulte "Hora en punto" en la página 48.
- Si usted lo ajusta en "OFF" podrá omitir el próximo paso ya que no será capaz de recibir ajustes de reloj regulares.

7 Ajuste la posición del canal fuente de los datos del reloj.

La grabadora está preajustada para recibir el ajuste del reloj y los datos de ajuste de la posición de canal 1. Presione $\Delta\nabla$ para ajustar la posición de canal al número que representa la emisora que transmite los datos de ajuste del reloj y presione **OK** o \triangleright .

8 Active el reloj.

Presione **MENU**.

NOTAS:

- La función de hora en punto (cuando está ajustada en "ON"), ajusta el reloj incorporado en la grabadora cada hora, exceptuando a las 23:00, 0:00, 1:00 y 2:00.
- La función de hora en punto no funciona cuando...
 - ... la alimentación de la grabadora está conectada.
 - ... la grabadora está en el modo de temporizador.
 - ... hay una diferencia de más de 3 minutos entre la hora del reloj incorporado y la hora real.
 - ... la grabadora está en el modo de grabación automática de programas vía satélite (consulte p. 30).
 - ... la grabadora está en el modo de ahorro de energía (consulte p. 38).
 - ... "SELECCION L-2" está ajustado en "SATELITE" (consulte p. 39).
- Si la función de hora en punto es ajustada en "ON", el reloj de la grabadora es ajustado automáticamente a la hora de inicio/fin de horario de verano.
- La función de hora en punto puede no funcionar correctamente dependiendo de las condiciones de recepción.

Antes de solicitar el servicio por algún problema, utilice esta tabla para intentar solucionar el problema por sí mismo. Los pequeños problemas son a menudo fácilmente corregidos y esto puede ahorrarle el trabajo de enviar su grabadora para reparación.

ALIMENTACIÓN

SÍNTOMA	CAUSA PROBABLE	ACCIÓN CORRECTIVA
1. No se suministra la alimentación a la grabadora.	• El cordón de alimentación está desenchufado.	Enchufe el cordón de alimentación.
2. El reloj funciona correctamente pero no se puede conectar la alimentación de la grabadora.	• “⊕” aparece indicado en el panel de indicación frontal con el temporizador automático en “OFF”.	Presione el botón ⊕ para borrar la indicación “⊕”.
3. El mando a distancia no funciona.	• Las pilas están descargadas.	Reemplace las pilas por otras nuevas.

TRANSPORTE DE CINTA

SÍNTOMA	CAUSA PROBABLE	ACCIÓN CORRECTIVA
1. La cinta no se mueve durante la grabación.	• El panel de indicación frontal indica “⏏”.	Presione ► para borrar la indicación “⏏”.
2. La cinta no puede ser rebobinada ni avanzada rápidamente.	• La cinta ya está completamente bobinada o rebobinada.	Inspeccione el cassette.

REPRODUCCIÓN

SÍNTOMA	CAUSA PROBABLE	ACCIÓN CORRECTIVA
1. La imagen reproducida no aparece mientras la cinta está siendo transportada.	<ul style="list-style-type: none"> • Si usted está utilizando la conexión RF, . . . el selector de canal del receptor de TV no está colocado en el canal de video. • Si usted está utilizando la conexión AV, el receptor de TV no está ajustado en el modo AV. 	<p>Si usted está utilizando la conexión RF, . . . coloque el receptor de TV en el canal de video. . . efectúe el “Ajuste del canal de video” (☞ p. 46).</p> <p>Si usted está utilizando la conexión AV, coloque el TV en el modo AV.</p>
2. Se visualiza interferencia durante la búsqueda visual.	• Esto es normal.	
3. Se visualiza interferencia durante la reproducción normal.	• El modo de seguimiento automático está activado.	Intente el seguimiento manual. (☞ p. 18)
4. La imagen de reproducción aparece borrosa o ésta se interrumpe mientras que las emisiones de TV aparecen claramente o aparece en la pantalla el mensaje “UTILICE CINTA LIMPIEZA”.	• Las cabezas de video pueden estar sucias.	Utilice un cassette de limpieza seco, el TCL-2UX, o consulte con su agente JVC.
5. Se notan cortes en la banda de sonido en alta fidelidad. (HR-J670/672/673EU exclusivamente)	• El modo de seguimiento automático está activado.	Intente el seguimiento manual. (☞ p. 18)

GRABACIÓN

SÍNTOMA	CAUSA PROBABLE	ACCIÓN CORRECTIVA
1. No es posible iniciar la grabación.	<ul style="list-style-type: none"> No hay un cassette colocado o el que está colocado no tiene la lengüeta de protección contra la grabación. 	Coloque un cassette o utilice una cinta adhesiva para cubrir los orificios correspondientes a la lengüeta.
2. Los programas de TV no pueden ser grabados.	<ul style="list-style-type: none"> Se ha seleccionado "L-1", "L-2" o "SAT" como modo de entrada. 	Colóquelo en el canal deseado.
3. No es posible efectuar la edición de cinta a cinta.	<ul style="list-style-type: none"> La fuente (otra grabadora o videocámara), no ha sido correctamente conectada. No se han conectado todos los conmutadores de alimentación. El modo de entrada no es el correcto. 	<p>Confirme que la fuente esté correctamente conectada.</p> <p>Confirme que todos los conmutadores de alimentación estén conectados.</p> <p>Coloque el modo de entrada en "L-1", "L-2", o "SAT".</p>
4. La videocámara no graba.	<ul style="list-style-type: none"> La videocámara no ha sido correctamente conectada. El modo de entrada no es el correcto. 	<p>Confirme que la videocámara esté correctamente conectada.</p> <p>Coloque el modo de entrada en "L-1", "L-2", o "SAT".</p>

GRABACIÓN POR TEMPORIZADOR

SÍNTOMA	CAUSA PROBABLE	ACCIÓN CORRECTIVA
1. La grabación por temporizador no funciona.	<ul style="list-style-type: none"> El reloj y/o el temporizador han sido incorrectamente ajustados. El temporizador no está activado. 	<p>Ejecute otra vez los ajustes del reloj y/o del temporizador.</p> <p>Presione \ominus y confirme que "\ominus" sea indicado en el panel de indicación frontal.</p>
2. No es posible efectuar la programación del temporizador.	<ul style="list-style-type: none"> Se está ejecutando la grabación por temporizador. 	La programación del temporizador no puede ser realizada mientras se está efectuando la grabación por temporizador. Espere hasta que la misma termine.
3. Las indicaciones " \ominus " y " $\overline{\ominus}$ " en el panel de indicación frontal no dejan de destellar.	<ul style="list-style-type: none"> El temporizador está desactivado pero no hay cassette colocado. 	Coloque un cassette con lengüetas de protección contra la grabación o cubra los orificios con cinta adhesiva.
4. El cassette es eyectado automáticamente y las indicaciones " \ominus " y " $\overline{\ominus}$ " en el panel de indicación frontal no dejan de destellar.	<ul style="list-style-type: none"> El cassette colocado no tiene las lengüetas de protección contra la grabación. 	Extraiga el cassette y cubra los orificios con cinta adhesiva o inserte un cassette con la lengüeta de protección contra la grabación intacta.
5. La indicación " \ominus " destella durante 10 segundos y se desactiva el modo temporizador.	<ul style="list-style-type: none"> Se ha presionado \ominus cuando no había programas en memoria, o se ha programado incorrectamente la información de grabación por temporizador. 	Verifique los datos programados y re programe según sea necesario, después presione \ominus otra vez.
6. El cassette es eyectado automáticamente, se desconecta la alimentación y las indicaciones " \ominus " y " $\overline{\ominus}$ " no dejan de destellar.	<ul style="list-style-type: none"> La cinta llegó al fin durante la grabación por temporizador. 	El programa puede no haber sido completamente grabado. La próxima vez asegúrese de que hay suficiente cinta para grabar todo el programa.
7. El sistema SHOWVIEW no graba por temporizador correctamente.	<ul style="list-style-type: none"> Los canales de la grabadora no han sido correctamente ajustados. 	Vea "Número de programa guía" (☞ p. 47) y ejecute otra vez el procedimiento.

OTROS PROBLEMAS

SÍNTOMA	CAUSA PROBABLE	ACCIÓN CORRECTIVA
1. Se escuchan aullidos y silbidos provenientes del TV durante la grabación con videocámara.	<ul style="list-style-type: none"> • El micrófono de la videocámara está demasiado cerca del TV. • El volumen del TV está demasiado alto. 	<p>Coloque la videocámara de tal manera que el micrófono quede lejos del TV.</p> <p>Reduzca el volumen del TV.</p>
2. Cuando se buscan canales, algunos de ellos son omitidos.	<ul style="list-style-type: none"> • Esos canales han sido seleccionados para omisión. 	Si necesita los canales omitidos, reajústelos (☞ p. 42).
3. No es posible cambiar el canal.	<ul style="list-style-type: none"> • Se está efectuando la grabación. 	Presione II para hacer una pausa en la grabación y cambiar canales, después presione ▶ para continuar la grabación.
4. Los ajustes de canal realizados manualmente han cambiado o desaparecido.	<ul style="list-style-type: none"> • Se realizó el ajuste automático de canales después de haber efectuado los ajustes manuales. 	Efectúe otra vez el ajuste manual.
5. No hay canales almacenados en la memoria de la grabadora.	<ul style="list-style-type: none"> • El cable de la antena de TV no fue conectado a la grabadora cuando se efectuó la instalación automática. 	Conecte correctamente el cable de la antena de TV a la grabadora y desconecte la alimentación de la grabadora, luego vuelva a conectar la alimentación de la grabadora. La grabadora iniciará otra vez la instalación automática (☞ p. 8).

ATENCIÓN

Esta grabadora contiene microcomputadores. La interferencia electrónica externa puede causar fallas. En tal caso desconecte la alimentación y desenchufe el cordón de alimentación. Luego enchúfelo otra vez y conecte la alimentación. Extraiga el cassette. Después de inspeccionarlo, opere la unidad en forma normal.

REPRODUCCIÓN

- P.** ¿Qué sucede si la cinta llega al fin durante la reproducción o la búsqueda?
- R.** La cinta es rebobinada automáticamente hasta el principio de la misma.
- P.** Durante la búsqueda, cámara lenta, y reproducción de imagen fija o cuadro por cuadro no puedo escuchar el audio. ¿Cuál es el problema?
- R.** Esto es normal.
- P.** ¿Puede la grabadora permanecer indefinidamente en el modo de imagen fija?
- R.** No. Para automáticamente después de transcurridos 5 minutos, para proteger las cabezas.
- P.** Cuando se vuelve de la búsqueda de velocidad variable a la reproducción normal, la imagen presenta alteraciones. ¿Es ésto un problema?
- R.** No, es normal.
- P.** Aparecen barras de interferencia durante la búsqueda de velocidad variable. ¿Cuál es el problema?
- R.** Esto es normal.
- P.** Algunas veces durante la búsqueda de índice la grabadora no encuentra el programa que quiero mirar. ¿Por qué?
- R.** Puede haber códigos de índice demasiado juntos.

GRABACIÓN

- P.** Cuando hago una pausa y continúo la grabación, el fin de la grabación antes de la pausa queda superpuesto a la nueva grabación. ¿Porque ocurre ésto?
- R.** Esto es normal. Es normal ya que reduce la distorsión en la pausa y en los puntos de continuación.
- P.** ¿Puede la grabadora permanecer indefinidamente en el modo de pausa de grabación?
- R.** No. La grabadora ingresa automáticamente en el modo de parada después de transcurridos 5 minutos, para proteger las cabezas.
- P.** ¿Qué sucede si la cinta termina durante la grabación?
- R.** La grabadora la rebobina automáticamente hasta el principio de la misma.

GRABACIÓN POR TEMPORIZADOR

- P.** “○” y “⊖” permanecen encendidos en el panel de indicación frontal. ¿Es ésto un problema?
- R.** No. Esto es una condición normal al realizarse una grabación por temporizador.
- P.** ¿Puedo programar el temporizador mientras estoy mirando una cinta o un programa de TV?
- R.** Usted no verá la imagen ya que la misma es reemplazada por el menú en pantalla, pero podrá escuchar el audio proveniente del programa o de la cinta que estaba mirando.

GENERALIDADES

Alimentación : 220 – 240 V CA~, 50/60 Hz
 Consumo
 [HR-J670/672/673EU]
 Alimentación conectada : 19 W
 Alimentación desconectada : 4,9 W
 [HR-J470/472/270/272EU]
 Alimentación conectada : 17 W
 Alimentación desconectada : 4,9 W
 Temperatura
 (De funcionamiento) : 5°C a 40°C
 (De almacenamiento) : -20°C a 60°C
 Posición de funcionamiento : Únicamente horizontal
 Dimensiones (An x Al x Pr)
 : 400 x 94 x 278 mm
 Peso : 3,5 kg
 Formato : Norma PAL VHS
 Tiempo máximo de grabación
 (SP) : 240 m. con cassette de video E-240
 (LP) [HR-J670/672/673/470/472EU exclusivamente]
 : 480 m. con cassette de video E-240

VIDEO/AUDIO

Sistema de señales : Señales cromáticas PAL y monocromas CCIR, 625 líneas/50 campos
 Sistema de grabación : Sistema de exploración helicoidal de 4 cabezas DA-4 (Doble Acimut) [HR-J670/672/673/470/472EU]
 Sistema de exploración helicoidal de 2 cabezas [HR-J270/272EU]
 Relación señal a ruido: 45 dB
 Resolución horizontal: 250 líneas
 Gama de frecuencia : 70 Hz a 10.000 Hz (Audio normal)
 20 Hz a 20.000 Hz (Audio de alta fidelidad) [HR-J670/672/673EU exclusivamente]
 Entrada/Salida : Conectores de 21 clavijas: IN/OUT x 1, IN/DECODER x1
 Conectores RCA: AUDIO OUT x 1 [HR-J670/672/673EU exclusivamente]

SINTONIZADOR/TEMPORIZADOR

Capacidad de almacenamiento de canales de televisión : 99 posiciones (+ posición AUX)
 Sistema de sintonía : Sintonizador de frecuencia sintetizada
 Cobertura de canales : VHF 47 MHz a 89 MHz
 104 MHz a 300 MHz
 302 MHz a 470 MHz
 UHF 470 a 862 MHz
 Salida de antena : Canal 22 – 69 de UHF (ajustable)
 Tiempo de protección de memoria : Aprox. 10 minutos

ACCESORIOS

Incluidos : Cable de RF,
 Mando a distancia por rayos infrarrojos,
 2 pilas R6
 Incluidos : Controlador de satélite RM-SD1
*Las especificaciones dadas son para el modo SP a menos que se especifique lo contrario.
 El diseño y las especificaciones están sujetos a modificaciones sin aviso previo.*

**MODELO DE DECLARACION DE
 CONFORMIDAD CON LAS NORMAS,
 EXPEDIDO POR EL FABRICANTE**

El que suscribe Victor Company of Japan, Ltd., JVC declara, bajo su propia responsabilidad, que el
 Equipo: MAGNETOSCOPIO
 Fabricado por: Victor Company of Japan, Ltd.
 En (Estado o zona geográfica): Alemania
 Marca: JVC
 Modelo: HR-J270EU, HR-J272EU, HR-J470EU,
 HR-J472EU, HR-J670EU, HR-J672EU,
 HR-J673EU

objeto de esta declaración, cumple con la normativa siguiente:

- Artículo 9.2 del Reglamento Técnico del Servicio de Difusión de Televisión aprobado en el Real Decreto 1160/89.
- Anexo V del Reglamento sobre perturbaciones radioeléctricas aprobado en el Real Decreto 138/89.

Hecho 01.09.1999

S. Okawa

Shigeki Okawa, DIRECTOR DEL DEPARTAMENTO DE CONTROL DE CALIDAD

A		I	
AHORRO DE ENERGIA	38	Idioma.....	12
Ajuste de emisoras (A).....	44	Indicación de advertencia del temporizador.....	5
Ajuste de emisoras (B).....	44	Indicación de la posición de la cinta	5
Ajuste de modo.....	36	Indicación del tiempo de grabación	
Ajuste del canal de video	46	transcurrido	22
Ajuste del control del receptor de satélite.....	13	INDICACIÓN EN PANTALLA.....	5
Ajuste del reloj.....	48	Instalación automática.....	8
Ajuste del sintonizador.....	40	Instalación de SHOWVIEW®	47
Ajuste manual de canales.....	42		
AUTO SP→LP	38		
B		L	
Borrado de un canal.....	43	L-2 SELECT	39
Búsqueda con salto	19	Lista de emisoras e identificación (ID)	45
Búsqueda de alta velocidad.....	17		
Búsqueda de índice.....	19	M	
Búsqueda de velocidad variable.....	17	Memoria de la siguiente función	19
C		N	
Cámara lenta.....	17	Número de programa guía.....	25, 47
Cambio de la posición del canal de		O	
la emisora	43	O.S.D.	37
Comprobación, cancelación y cambio de		P	
programas	28	Programación del temporizador del	
Conexión a un receptor de satélite	33	sistema SHOWVIEW®	24
CONTROL DE IMAGEN.....	37	Programación del temporizador expreso	26
Controlador de satélite	13		
Cuando se superpongan programas.....	29	R	
D		Recepción de un programa codificado	43
Descarga de ajustes previos.....	10	REPRODUCCIÓN	16
DIRECT REC.....	15, 37	Reproducción de imagen fija/	
E		cuadro por cuadro	17
EDICIÓN.....	31	Reproducción repetida	19
F		ReView instantánea	18
Función de continuación de grabación	20	S	
G		Seguimiento manual	18
GRABACIÓN	20	Selección de banda de sonido	19
Grabación automática de programas vía		Sintonización fina de los canales	
satélite.....	30	almacenados	44
Grabación de un programa mientras mira otro...	21	SISTEMA COLOR	39
Grabación instantánea por temporizador (ITR) ...	21	Sistema de imagen B.E.S.T.....	23, 37
GRABACIÓN POR TEMPORIZADOR	24		
Grabación VPS/PDC.....	27	T	
H		TEMP. AUTO	37
Hora en punto.....	48	Tiempo restante de la cinta.....	22
		T-V LINK	15

Instalación automática — refiriéndose al panel de indicación frontal

La función de instalación automática ajusta los canales del sintonizador, el reloj y los números del programa guía automáticamente.

ANTES DE COMENZAR ASEGURESE DE QUE:

- El cable de la antena de TV esté conectado al conector ANT.IN en el panel trasero de su grabadora.
- El cordón de alimentación principal de la grabadora esté conectado al tomacorriente.
- La alimentación de la grabadora esté desconectada.
- Coloque las pilas en el mando a distancia.

1 Presione $\psi/1$ (grabadora/mando a distancia).

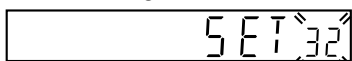

2 Presione $\Delta\nabla$ (mando a distancia), para seleccionar el código de país del teléfono internacional. (Ejemplo) DEUTSCHLAND es seleccionado.

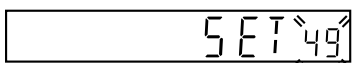

Código de país del teléfono internacional

BELGIUM	: 32	NORGE	: 47
ČESKÁ REPUBLIKA	: 42	ÖSTERREICH	: 43
DANMARK	: 45	POLSKA	: 48
DEUTSCHLAND	: 49	PORTUGAL	: 351
ESPAÑA	: 34	SUISSE	: 41
GREECE	: 30	SUOMI	: 358
ITALIA	: 39	SVERIGE	: 46
MAGYARORSZÁG	: 36	OTHER WESTERN EUROPE	: --
NEDERLAND	: 31	OTHER EASTERN EUROPE	: EE

- Si ha seleccionado un código de país que no sea 32 (BELGIUM) o 41 (SUISSE), vaya al paso 3.
- Si ha seleccionado 36 (MAGYARORSZÁG), 42 (ČESKÁ REPUBLIKA), 48 (POLSKA) o EE (OTHER EASTERN EUROPE), presione **OK**. La pantalla de ajuste del reloj aparecerá. Ajuste el reloj manualmente (☞ p. 48) y luego vaya al paso 3.

- Si ha seleccionado 32 (BELGIUM) o 41 (SUISSE), presione **OK** (mando a distancia) y seleccione el código de idioma presionando $\Delta\nabla$ (mando a distancia) y vaya al paso 3.

(Ejemplo) FRANCAIS es seleccionado para BELGIUM.

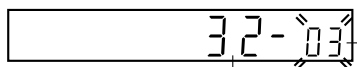

Código de país del teléfono internacional Código de idioma

Código de idioma

ENGLISH	: 01	NORSK	: 08
DEUTSCH	: 02	SUOMI	: 09
FRANCAIS	: 03	DANSK	: 10
ITALIANO	: 04	POLSKI	: 11
CASTELLANO	: 05	ČEŠTINA	: 12
NEDERLANDS	: 06	MAGYAR	: 13
SVENSKA	: 07		

3 Presione **OK** (mando a distancia). Aparecerá "Auto" en el panel de indicación frontal.

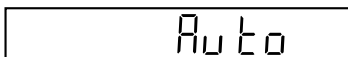

4 Presione **OK** (mando a distancia) para empezar la instalación automática. NO presione ningún botón en la grabadora ni en el mando a distancia mientras "Auto" esté parpadeando.

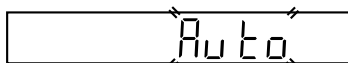

- Si ha conectado la grabadora a su televisor a través de la conexión AV (☞ p. 7), la grabadora realizará automáticamente la descarga de ajustes previos (☞ p. 10).
 - Si aparece en el panel de indicación "--:--", vea página 11 de las instrucciones.
- * Una vez que haya realizado la instalación automática y aunque el apoyo de memoria de la grabadora se haya agotado, la grabadora no efectuará otra vez la instalación automática. Efectúe el ajuste del sintonizador (☞ p. 40) y/o el ajuste del reloj (☞ p. 48) como sea necesario.

PARA MÁS INFORMACIÓN VEA LAS INSTRUCCIONES (☞ p. 8)



VICTOR COMPANY OF JAPAN, LIMITED

Free Manuals Download Website

<http://myh66.com>

<http://usermanuals.us>

<http://www.somanuals.com>

<http://www.4manuals.cc>

<http://www.manual-lib.com>

<http://www.404manual.com>

<http://www.luxmanual.com>

<http://aubethermostatmanual.com>

Golf course search by state

<http://golfingnear.com>

Email search by domain

<http://emailbydomain.com>

Auto manuals search

<http://auto.somanuals.com>

TV manuals search

<http://tv.somanuals.com>