

ENGLISH

This unit is designed to operate on **12 V DC, NEGATIVE ground electrical systems**. If your vehicle does not have this system, a voltage inverter is required, which can be purchased at JVC IN-CAR ENTERTAINMENT dealers.

WARNINGS

- DO NOT install any unit or wire any cable in a location where;
 - it may obstruct the steering wheel and gearshift lever operations, as this may result in a traffic accident.
 - it may obstruct the operation of safety devices such as air bags, as this may result in a fatal accident.
 - it may obstruct visibility.
- DO NOT operate any unit while manipulating the steering wheel, as this may result in a traffic accident.
- The driver must not watch the monitor while driving. It may lead to carelessness and cause an accident.
- If you need to operate the unit while driving, be sure to look around carefully or you may be involved in a traffic accident.
- If the parking brake is not engaged, "Parking Brake" appears on the monitor, and no playback picture will be shown.
 - This warning appears only when the parking brake lead is connected to the parking brake system built in the car.

To prevent short circuits, we recommend that you disconnect the battery's negative terminal and make all electrical connections before installing the unit.

- Be sure to ground this unit to the car's chassis again after installation.**
- Be sure any cable is not caught on the car's chassis or under seats.

Notes on electrical connections:

- Replace the fuse with one of the specified rating. If the fuse blows frequently, consult your JVC IN-CAR ENTERTAINMENT dealer.
- It is recommended to connect speakers with maximum power of more than 50 W (both at the rear and at the front, with an impedance of **4 Ω to 8 Ω**).
- To prevent short circuits, cover the terminals of the UNUSED leads with insulating tape.
- The heat sink becomes very hot after use. Be careful not to touch it when removing this unit.
- At the time of installation, be sure to fix all wires (wires both from this unit and from the car itself) in a way that no wires can come into contact with heat sinks on the rear and side of the unit.



Parts list for installation and connection

If any item is missing, consult your JVC IN-CAR ENTERTAINMENT dealer immediately.

Main unit/Sleeve/Trim plate
Hauptgerät/Halterung/Frontrahmen
Appareil principal/Manchon/Plaque d'assemblage
Hoofdtoestel/Huls/Sierplaat

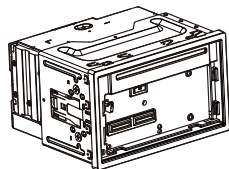

Parking brake extension lead
Feststellbrems-Verlängerungsleitung
Câble prolongateur de frein de stationnement
Handrem-verlengdraad

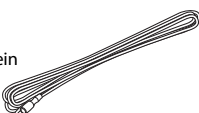

Monitor panel and soft case
Monitorfeld und weiches Gehäuse
Panneau du moniteur et étui souple
Monitorpaneel en zachte hoes

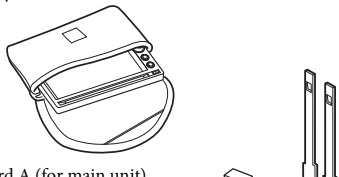

Power cord A (for main unit)
Stromkabel A (für das Hauptgerät)
Cordon d'alimentation A (pour l'appareil principal)
Stroomsnoer A (voor hoofdtoestel)

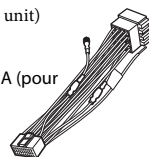

Handles
Griffe
Poignées
Hendels



Flat head screws (M5 × 8 mm)
Flachkopfschrauben (M5 × 8 mm)
Vis à tête plate (M5 × 8 mm)
Schroeven met platte kop (M5 × 8 mm)



Round head screws (M5 × 8 mm)
Rundkopfschrauben (M5 × 8 mm)
Vis à tête ronde (M5 × 8 mm)
Schroeven met ronde kop (M5 × 8 mm)



Use these screws when installing the unit without the supplied sleeve. (See page 2.)
Verwenden Sie diese Schrauben, wenn Sie das Gerät ohne die mitgelieferte Halterung einbauen. (Siehe Seite 2.)
Utilisez ces vis lors de l'installation de l'appareil sans le manchon fourni. (Voir page 2.)
Gebruik deze schroeven wanneer u het toestel zonder de bijgeleverde huls installeert. (Zie bladzijde 2.)

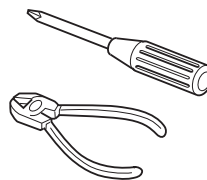

FRANÇAIS

Cet appareil est conçu pour fonctionner sur des sources de **courant continu de 12 V à masse NEGATIVE**. Si votre véhicule n'offre pas ce type d'alimentation, il vous faut un convertisseur de tension, que vous pouvez acheter chez un revendeur d'autoradios JVC.

AVERTISSEMENTS

- N'INSTALLEZ aucun appareil ni aucun câble dans un endroit où:
 - où il peut gêner l'accès au volant ou au levier de vitesse car cela peut entraîner un accident de la circulation.
 - où il peut gêner la manipulation de dispositifs de sécurité tels que les airbags car cela peut entraîner un accident fatal.
 - où il peut gêner la visibilité.
- NE COMMANDEZ pas l'appareil lors de la manipulation du volant car cela peut entraîner un accident de la circulation.
- Le conducteur ne doit pas regarder le moniteur lorsqu'il conduit. Cela peut lui faire perdre sa concentration et causer un accident.
- Si vous souhaitez opérer l'appareil pendant que vous conduisez, assurez-vous de bien regarder autour de vous afin de ne pas causer un accident de la circulation.
- Si le frein à main n'est pas engagé, "Parking Brake (Frein à Main)" s'affiche sur le moniteur et aucune image de lecture n'apparaît.
 - Cet avertissement apparaît uniquement quand le fil du frein de stationnement est connecté au système de frein de stationnement intégré à la voiture.

Pour éviter tout court-circuit, nous vous recommandons de débrancher la borne négative de la batterie et d'effectuer tous les raccordements électriques avant d'installer l'appareil.

- Assurez-vous de raccorder de nouveau la mise à la masse de cet appareil au châssis de la voiture après l'installation.**
- Assurez-vous qu'aucun câble n'est coincé sur le châssis de la voiture ou sous les sièges.

Remarques sur les connexions électriques:

- Remplacer le fusible par un de la valeur précisée. Si le fusible saute souvent, consulter votre revendeur d'autoradios JVC.
- Il est recommandé de connecter des enceintes avec une puissance de plus de 50 W (les enceintes arrière et les enceintes avant, avec une impédance comprise entre **4 Ω et 8 Ω**).
- Pour éviter les court-circuits, couvrir les bornes des fils qui ne sont PAS UTILISÉS avec de la bande isolante.
- Le dissipateur de chaleur devient très chaud après usage. Faire attention de ne pas le toucher en retirant cet appareil.
- Au moment de l'installation, assurez-vous de fixer tous les fils (les fils de cet appareil et aussi de la voiture elle-même) de façon qu'aucun fil ne puisse entrer en contact avec les dissipateurs de chaleur situés à l'arrière et sur le côté de l'appareil.

Liste des pièces pour l'installation et raccordement

Si quelque chose manquait, consultez votre revendeur autoradio JVC immédiatement.

Crimp connector (× 3)
Crimpanschlüsse (× 3)
Raccord à sertir (× 3)
Krimpaansluiting (× 3)

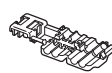

Mounting bolt—M4 × 20 mm
Befestigungsschraube—M4 × 20 mm
Boulon de montage—M4 × 20 mm
Bevestigingsbout—M4 × 20 mm



Rubber cushion
Gummipuffer
Amortisseur en caoutchouc
Rubberdop



Smartphone Adapter unit
Smartphoneadapter-Einheit
Adaptateur de Smartphone
Smartphone-adapter



Power cord B (for smartphone adapter unit)
Stromkabel B (für Smartphoneadapter-Einheit)
Cordon d'alimentation B (pour l'adaptateur de Smartphone)
Stroomsnoer B (voor smartphone-adapter)

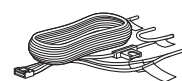

SD cover (× 2)
SD-Abdeckung (× 2)
Couvercle de fente SD (× 2)
SD-afdekking (× 2)



Microphone
Mikrofon
Microphone
Microfoon



Bluetooth Adapter (attached)
Bluetooth-Adapter (eingesetzt)
Adaptateur Bluetooth (inséré)
Bluetooth adapter (geplaatst)



Washer (ø5)
Unterlegscheibe (ø5)
Rondelle (ø5)
Sluitering (ø5)



Lock nut (M5)
Sicherungsmutter (M5)
Ecroû d'arrêt (M5)
Contra-moer (M5)



Hook and loop fastener (× 2)
Klettenband (× 2)
Bande Velcro (× 2)
Haak en lusgesp (× 2)



Bag for storing the adapter
Tasche zum Ablegen des Adapters
Sac pour ranger l'adaptateur
Zakje voor het bewaren van de adapter

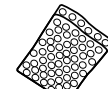

INSTALLATION (IN-DASH MOUNTING)

The following illustration shows a typical installation. However, you should make adjustments corresponding to your specific car. If you have any questions or require information regarding installation kits, consult your JVC IN-CAR ENTERTAINMENT dealer or a company supplying kits.

- If you are not sure how to install this unit correctly, have it installed by a qualified technician.

Before installing the unit

- Remove the audio system originally installed in the car, together with its mounting brackets. Be sure to keep all the screws and parts removed from your car for future use.
- When mounting the unit, be sure to use the screws provided, as instructed. If other screws are used, parts could become loose or damaged.
- When tightening screws or bolts, be careful not to pinch any connection cord.
- Make sure not to block the fan on the rear to maintain proper ventilation when installing the unit.

When installing the unit without using the sleeve

- Use flat head screws or round head screws, depending on the mounting bracket. When you use flat head screws to install the unit, use the screws removed in step 1 below. When you use screws other than those supplied, use 8 mm-long screws. If longer screws are used, they could damage the unit.
- Tighten the screws firmly to prevent the unit from falling off.

EINBAU (IM ARMATURENBRETT)

Die folgende Abbildung zeigt die typische Installation. Sie müssen aber Justierungen entsprechend des vorliegenden Fahrzeugs vornehmen. Wenn Sie Fragen haben oder weitere Informationen zu Einbausätzen benötigen, wenden Sie sich an Ihren Fachhändler für JVC Autoradiohändler oder einen Fachhändler für die Einbausätze.

- Wenn bezüglich des richtigen Einbaus dieses Geräts Zweifel bestehen, immer einen qualifizierten Techniker um Rat fragen.

Vor dem Einbau des Geräts

- Bauen Sie die ursprünglich im Fahrzeug vorhandene Audioanlage zusammen mit ihren Befestigungsteilen aus. Alle aus dem Fahrzeug ausgebauten Schrauben und anderen Teile müssen zur Wiederverwendung aufbewahrt werden.
- Bei der Montage dieses Geräts sollen immer die mitgelieferten Schrauben wie beschrieben verwendet werden. Wenn andere Schrauben verwendet werden, besteht die Gefahr, dass sich Teile lockern oder beschädigt werden könnten.
- Beim Festziehen von Schrauben oder Steckschrauben immer darauf achten, keine Kabel einzuklemmen.
- Sicherstellen, dass nicht das Gebläse an der Rückseite verdeckt wird, um richtige Ventilation beim Einbau zu gewährleisten.

Beim Einbau des Geräts ohne Halterung

- Verwenden Sie Flachkopfschrauben oder Rundkopfschrauben, je nach dem Einbaort. Bei Verwendung von Flachkopfschrauben zum Einbau dieses Geräts verwenden Sie die in Schritt 1 unten entfernten Schrauben. Wenn Sie andere als die mitgelieferten Schrauben verwenden, nehmen Sie Schrauben mit mehr als 8 mm Länge. Wenn längere Schrauben verwendet werden, kann dann das Gerät dadurch beschädigt werden.
- Ziehen Sie die Schrauben fest an, um Herunterfallen des Geräts zu verhindern.

INSTALLATION (MONTAGE DANS LE TABLEAU DE BORD)

L'illustration suivante est un exemple d'installation typique. Cependant, vous devez faire les ajustements correspondant à votre voiture. Si vous avez des questions ou avez besoin d'information sur des kits d'installation, consulter votre revendeur d'autoradios JVC ou une compagnie d'approvisionnement.

- Si vous n'êtes pas sûr de pouvoir installer l'appareil correctement, faites-le installer par un technicien qualifié.

Avant d'installer l'appareil

- Retirez le système audio d'origine installé dans la voiture en même temps que les supports de montage. Assurez-vous de conserver toutes les vis et pièces détachées de votre voiture pour une utilisation dans le futur.
- Lors du montage de l'appareil, assurez-vous d'utiliser les vis fournies, de la façon indiquée. Si vous utilisez d'autres vis, certaines pièces peuvent être perdues ou endommagées.
- Lorsque vous serrez des vis ou des boulons, faites attention de ne pas pincer un cordon de connexion.
- Assurez-vous de ne pas bloquer le ventilateur sur le panneau arrière lors de l'installation afin de permettre une ventilation correcte.

Lors de l'installation de l'appareil sans utiliser de manchon

- Utilisez des vis à tête plate ou des vis à tête ronde, en fonction de l'emplacement de l'installation. Quand vous utilisez des vis à tête plate pour installer l'appareil, utilisez les vis retirées à l'étape 1 ci-dessous. Quand vous utilisez d'autres vis que les vis fournies, utilisez des vis d'une longueur de 8 mm. Vous risquez d'endommager l'appareil si vous utilisez des vis plus longues.
- Serrez les vis solidement pour éviter que l'appareil tombe.

INSTALLEREN (MONTEREN IN DASHBOARD)

De volgende afbeelding toont een standaardinstallatie. Afhankelijk van uw auto moet het toestel mogelijk wat anders worden geïnstalleerd. Raadpleeg uw JVC auto-audiohandelaar of een leverancier van installatiekits indien u vragen heeft of informatie over installatiekits wilt.

- Raadpleeg een erkend technicus indien u twijfels heeft over het juist installeren van dit toestel.

Alvorens het toestel te installeren

- Verwijder het oorspronkelijk geplaatste audiosysteem, met de daarbij behorende bevestigingsbeugels, uit de auto. Bewaar alle uit de auto verwijderde schroeven en onderdelen voor later gebruik.
- Gebruik beslist de bijgeleverde schroeven als aangegeven voor het bevestigen van dit toestel. Door het gebruik van andere schroeven, kunnen onderdelen worden beschadigd of wordt het toestel mogelijk niet correct bevestigd.
- Let bij het vastdraaien van schroeven en bouten goed op zodat er geen snoeren, etc. worden vastgekneld.
- Let goed op dat bij het installeren de ventilator op het achterpaneel niet wordt geblokkeerd zodat het toestel goed geventileerd kan worden.

Wanneer u het apparaat zonder huls installeert

- Gebruik afhankelijk van de installatieplaats platte of ronde kopschroeven. Indien u het toestel met platte kopschroeven installeert, gebruik dan de in stap 1 hieronder verwijderde schroeven. In geval van andere schroeven dan de bijgeleverde, moet u schroeven met een lengte van 8 mm gebruiken. Langere schroeven kunnen het toestel namelijk beschadigen.
- Draai de schroeven goed vast zodat het toestel niet kan vallen.

- 1 Detach the trim plate and remove the screws.
- 2 Detach the sleeve using the handles then slide off the sleeve.
- 3 Install the sleeve in the dashboard of the car.
- 4 Do the required electrical connections.
 - See pages 3 – 6.
- 5 Attach the trim plate to the main unit, then install the main unit in to the sleeve.
- 6 Attach the monitor panel.

- 1 Nehmen Sie den Frontrahmen ab und entfernen Sie die Schrauben.
- 2 Nehmen Sie die Halterung mit den seitlichen Griffen der Halterung ab.
- 3 Die Halterung im Armaturenbrett des Fahrzeugs einbauen.
- 4 Nehmen Sie die erforderlichen elektrischen Anschlüsse vor.
 - Siehe Seite 3 – 6.
- 5 Bringen Sie den Frontrahmen am Hauptgerät an, und bauen dann das Hauptgerät in der Halterung ein.
- 6 Bringen Sie das Monitorfeld an.

- 1 Détachez la plaque d'assemblage et retirez les vis.
- 2 Détachez le manchon en utilisant les poignées puis retirez-le.
- 3 Installez le manchon dans le tableau de bord de la voiture.
- 4 Réalisez les connexions électriques.
 - Voir pages 3 – 6.
- 5 Attachez la plaque de garniture sur l'appareil principale, puis installez l'appareil dans le manchon.
- 6 Attachez le panneau du moniteur.

- 1 Verwijder de sierplaat en de schroeven.
- 2 Ontgrendel de huls met gebruik van de hendels en schuif de huls vervolgens weg.
- 3 Plaats de huls in het dashboard van de auto.
- 4 Maak de vereiste elektrische verbindingen.
 - Zie bladzijden 3 - 6.
- 5 Bevestig de sierplaat op het hoofdtoestel en plaats het hoofdtoestel vervolgens in de huls.
- 6 Bevestig het monitorpaneel.

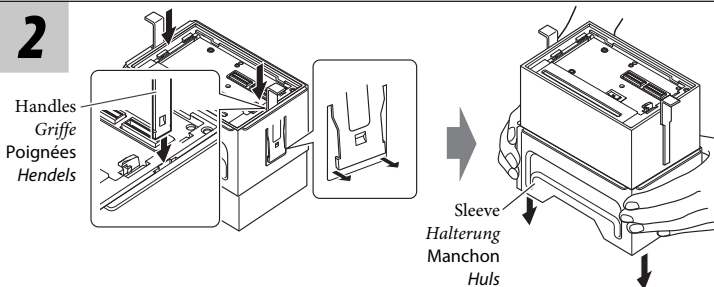
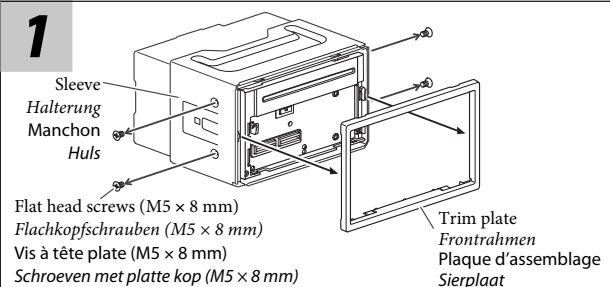

When you stand the unit, be careful not to damage the fuse on the rear. Beim Aufstellen des Geräts darauf achten, daß die Sicherung auf der Rückseite nicht beschädigt wird. Lorsque vous mettez l'appareil à la verticale, faire attention de ne pas endommager le fusible situé sur l'arrière. Wanneer u het apparaat rechtop zet, moet u erop letten dat u de zekering aan de achterkant niet beschadigt.

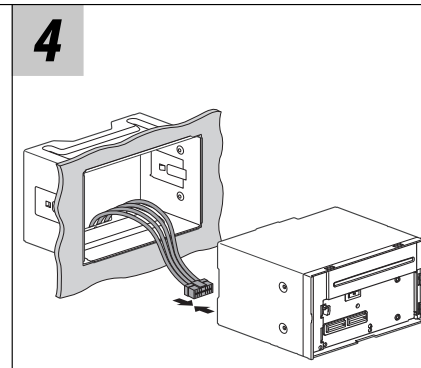
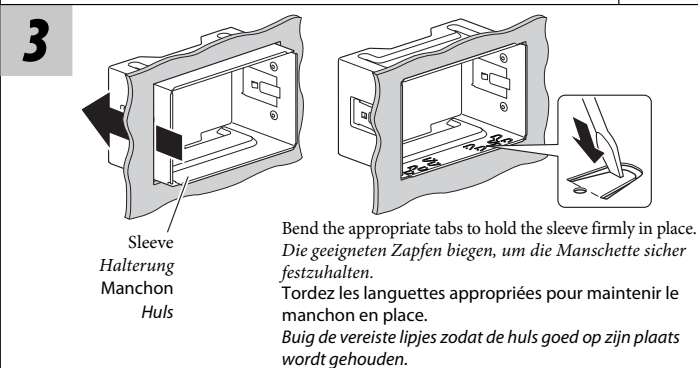

For more stable attachment
Für stabilere Anbringung
Pour que la fixation soit plus stable
Voor een stevige bevestiging

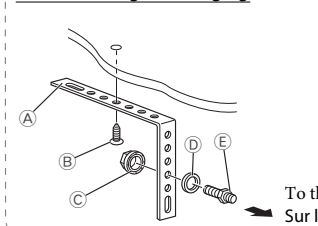

- A Stay (option) / Anker (Option) / Hauban (en option) / Steun (facultatief)
- B Screw (option) / Schraube (Option) / Vis (en option) / Schroef (facultatief)
- C Lock nut / Sicherungsmutter / Ecrou d'arrêt / Contra-moer
- D Washer / Unterlegscheibe / Rondelle / Sluistring
- E Mounting bolt / Befestigungsschraube / Boulon de montage / Bevestigingsbout

To the rear panel / Zur Rückseite / Sur le panneau arrière / Naar het achterpaneel

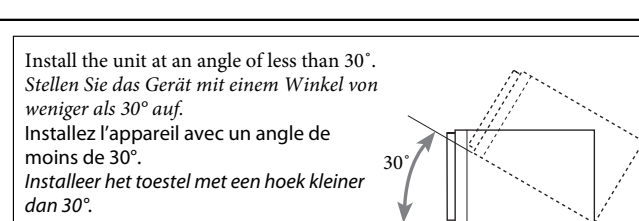
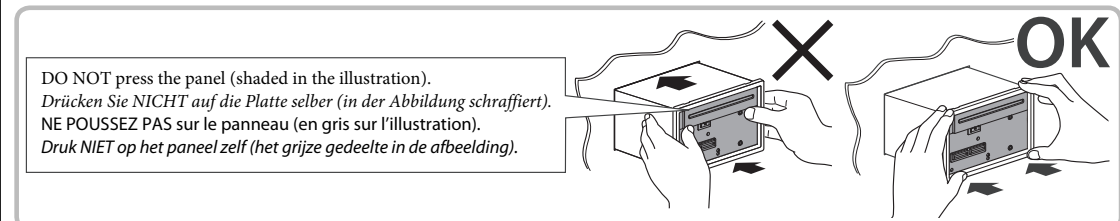
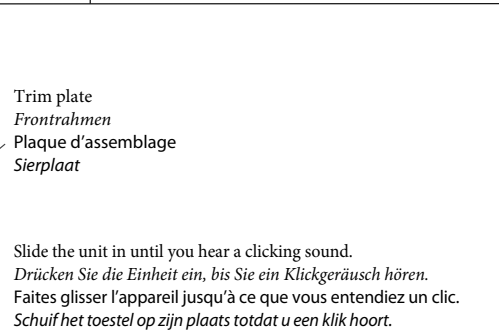
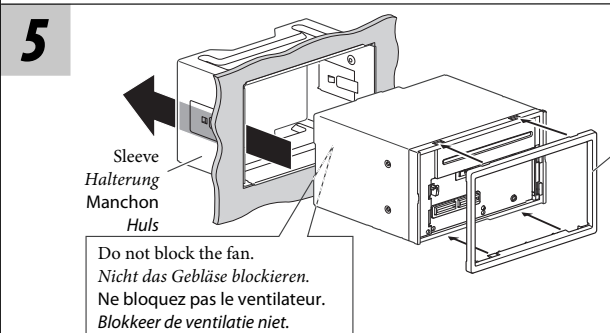

Removing the unit

Before removing the unit, release the rear section.

Ausbau des Geräts

Vor dem Ausbau des Geräts den hinteren Teil freigegeben.

Retrait de l'appareil

Avant de retirer l'appareil, libérer la section arrière.

Verwijderen van het apparaat

Voordat u het apparaat verwijdert, moet u het achtergedeelte losmaken.

1 Detach the monitor panel (see page 5 of the INSTRUCTIONS).
Nehmen Sie das Monitorfeld ab (siehe Seite 5 der **BEDIENUNGSANLEITUNG**).
Détachez le panneau du moniteur (voir la page 5 du **MANUEL D'INSTRUCTIONS**).
Verwijder het monitorpaneel (zie bladzijde 5 van de **GEBRUIKSAANWIJZING**).

2 Detach the trim plate.
Den Frontrahmen abnehmen.
Détachez la plaque d'assemblage.
Verwijder de sierplaat.

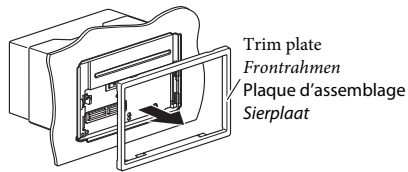

3 Insert the two handles, then pull them as illustrated so that the unit can be removed.
Die beiden Handgriffe einsetzen und dann ziehen wie in der Abbildung gezeigt, so daß das Gerät entfernt werden kann.
Insérez les deux poignées, puis tirez de la façon illustrée de façon à retirer l'appareil.
Plaats de twee hendels en trek ze vervolgens zoals afgebeeld naar voren zodat het toestel kan worden verwijderd.

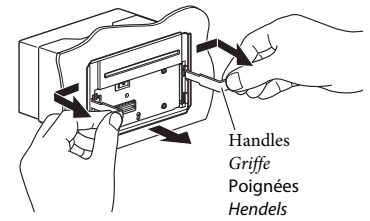

ELECTRICAL CONNECTIONS

ELEKTRISCHE ANSCHLÜSSE

RACCORDEMENTS ELECTRIQUES

ELEKTRISCHE VERBINDINGEN

PRECAUTIONS on power supply and speaker connections:

- **DO NOT connect the speaker leads of the power cord A to the car battery; otherwise, the unit will be seriously damaged.**
- BEFORE connecting the speaker leads of the power cord to the speakers, check the speaker wiring in your car.

VORSICHTSMASSREGELN beim Anschließen der Stromversorgung und Lautsprecher:

- Die Lautsprecherleitungen des Netzkabels A **NICHT** an der Autobatterie anschließen, da sonst das Gerät schwer beschädigt wird.
- VOR dem Anschließen der Lautsprecherleitungen des Spannungsversorgungskabels an die Lautsprecher, die Lautsprecherverdrahtung in Ihrem Auto überprüfen.

PRECAUTIONS sur l'alimentation et la connexion des enceintes:

- **NE CONNECTEZ PAS** les fils d'enceintes du cordon d'alimentation A à la batterie; sinon, l'appareil serait sérieusement endommagé.
- AVANT de connecter les fils d'enceintes du cordon d'alimentation aux enceintes, vérifiez le câblage des enceintes de votre voiture.

VOORZORGSMAATREGELEN bij het verbinden van de stroomkabeldraad met de speakers:

- Verbind de speakerdraden van de stroomkabel **NIET** met de accu van de auto; als u dit wel doet, zal het apparaat ernstige schade oplopen.
- **VOORDAT** u de speakerdraden van de stroomkabel met de speakers verbindt, moet u de bedrading van de speakers in uw auto controleren.

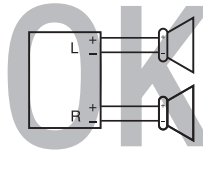
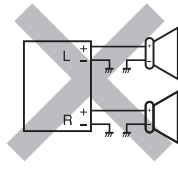
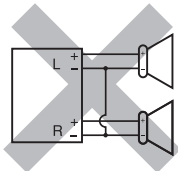

Connecting the parking brake lead / Anschluss des Handbremsenkabels /

Connexion du fil de frein de stationnement / De parkeerremdraad aansluiten

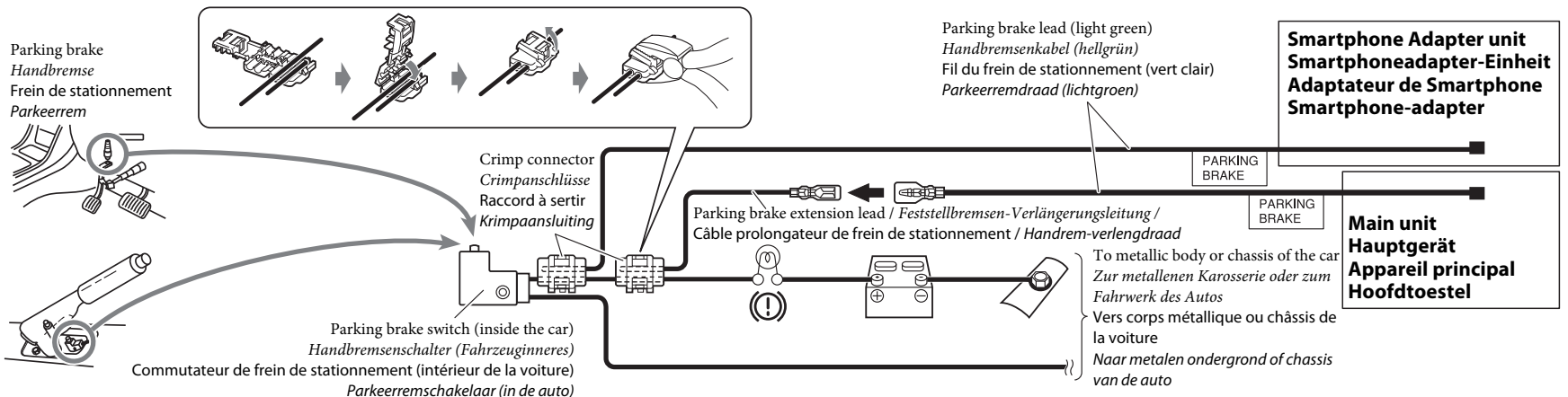

Connecting the reverse gear signal lead (for rear view camera) / Anschließen der Rückwärtsgangsignalleitung (für die Rückfahrkamera) /

Connexion du fil de signal de marche arrière (pour la caméra de recul) / Aansluiten van het achteruitrij-signaaldraad (voor achteruitkijkcamera)

Locate the reverse lamp lead in the trunk.

Suchen Sie die Rückfahrleuchtenleitung im Kofferraum.

Localisez le fil des feux de recul dans le coffre.

Zoek het draad van het achterlicht in de kofferbak.

Reverse gear signal lead
(Purple with white stripe)
Rückwärtsgangsignalleitung
(Lila mit weißem Streifen)
Fil du signal de marche arrière
(Violet avec bande blanche)
Achteruit-signaaldraad
(Paars met witte strepen)

Main unit
Hauptgerät
Appareil principal
Hoofdtoestel

Extension lead (not supplied for this unit) / Rückwärtsgangsignal-skabel (wird nicht mit Gerät mitgeliefert) /
Fil prolongateur (non fourni avec cet autoradio) / Verlengsnoer (niet bij het apparaat inbegrepen)

Crimp connector
Crimpanschlüsse
Raccord à sertir
Krimpaansluiting

Reverse lamps
Rückfahrleuchte
Feux de recul
Achterlichten

To reverse lamp
An Rückfahrleuchte
Aux feux de recul
Naar achterlicht



If your car is equipped with the ISO connector Wenn Ihr Fahrzeug mit dem ISO-Steckverbinder ausgestattet ist

Si votre voiture est équipée d'un connecteur ISO Indien uw auto een ISO-aansluiting heeft

- Connect the ISO connectors as illustrated.
- Schließen Sie die ISO-Steckverbinder an, wie in der Abbildung gezeigt.
- Connectez les connecteurs ISO comme montré sur l'illustration.
- Verbind de ISO-stekkers zoals afgebeeld.

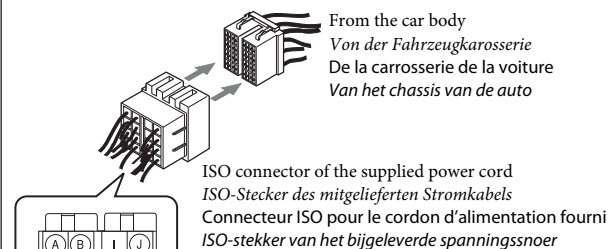

View from the lead side
Von der Kabelseite aus gesehen
Vue à partir du côté des fils
Gezien vanaf de spanningstoevoerkant

For some VW/Audi or Opel (Vauxhall) automobiles / Bei bestimmten VW-/Audi- oder Opel- (Vauxhall-) Fahrzeugen / Pour certaine voiture VW/Audi ou Opel (Vauxhall) / Voor bepaalde VW/Audi en Opel (Vauxhall) auto's

You may need to modify the wiring of the supplied power cord as illustrated.

- Contact your authorized car dealer before installing this unit.
- Es kann erforderlich sein, die Verdrahtung des mitgelieferten Stromkabels zu modifizieren, wie in der Abbildung gezeigt.
- Wenden Sie sich vor dem Einbau dieses Receivers an Ihre Auto-Fachwerkstatt.
- Vous aurez peut-être besoin de modifier le câblage du cordon d'alimentation fourni comme montré sur l'illustration.
- Contactez votre revendeur automobile autorisé avant d'installer l'appareil.
- U moet mogelijk de bedrading van het bijgeleverde spanningsnoer als afgebeeld veranderen.
- Raadpleeg een erkend autogarage alvorens deze receiver te installeren.

Original wiring
Originalverdrahtung
Câblage original
Oorspronkelijke bedrading

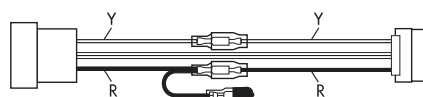

Y: Yellow
Gelb
Jaune
Geel

R: Red
Rot
Rouge
Roed

Modified wiring [1]
Modifizierte Verdrahtung [1]
Câblage modifié [1]
Veranderde bedrading [1]

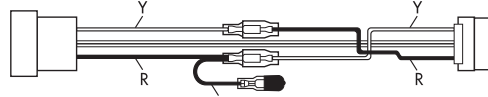

Use modified wiring [2] if the unit does not turn on.
Verwenden Sie die modifizierte Verdrahtung [2] wenn der Receiver nicht einschaltet.
Utilisez le câblage modifié [2] si l'appareil ne se met pas sous tension.

Modified wiring [2]
Modifizierte Verdrahtung [2]
Câblage modifié [2]
Veranderde bedrading [2]

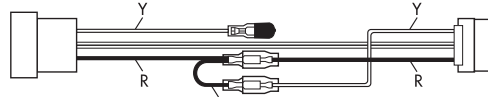

Gebruik methode [2] voor het veranderen van de bedrading indien de receiver niet wordt ingeschakeld.

Connections without using the ISO connectors / Anschlüsse ohne Verwendung der ISO-Steckverbinder / Connexions sans l'utilisation des connecteurs ISO / Verbinden zonder gebruik van ISO-stekkers

Before connecting: Check the wiring in the vehicle carefully. Incorrect connection may cause serious damage to this unit.
The leads of the power cord A and those of the connector from the car body may be different in color.

- 1 Cut the ISO connector.
- 2 Connect the colored leads of the power cord A in the order specified in the illustration below.
- 3 Connect the aerial cord.
- 4 Finally connect the wiring harness to the unit.

Vor dem Anschließen: Die Verdrahtung im Fahrzeug sorgfältig überprüfen. Falsche Anschlüsse können ernsthafte Schäden am Gerät hervorrufen. Die Leiter des Stromkabels A und die Leiter des Anschlusses im Fahrzeug können sich farblich unterscheiden.

- 1 Schneiden Sie den ISO-Steckverbinder auf.
- 2 Die farbigen Adern des Stromkabels A in der Reihenfolge anschließen, wie in der Abbildung unten gezeigt.
- 3 Das Antennenkabel anschließen.
- 4 Die Kabelbäume am Gerät anschließen.

Avant de commencer la connexion: Vérifiez attentivement le câblage du véhicule. Une connexion incorrecte peut endommager sérieusement l'appareil. Le fil du cordon d'alimentation A et ceux des connecteurs du châssis de la voiture peuvent être différents en couleur.

- 1 Coupez le connecteur ISO.
- 2 Connectez les fils colorés du cordon d'alimentation A dans l'ordre spécifié sur l'illustration ci-dessous.
- 3 Connectez le cordon d'antenne.
- 4 Finalement, connectez le faisceau de fils à l'appareil.

Alvorens de verbindingen tot stand te brengen: Moet u de bedrading in de auto zorgvuldig. Het apparaat kan door verkeerde verbindingen ernstige schade oplopen. De draden van het stroomkabel A verschillen mogelijk van kleur met de aansluitingen op het chassis van de auto.

- 1 Knip de ISO-stekker af.
- 2 Verbind de gekleurde draden van het stroomkabel A in de afbeelding hieronder aangegeven volgorde.
- 3 Sluit de antenne aan.
- 4 Verbind de draadbundel daarna met het apparaat.

The terminals and cables of all models are shown in the illustration for the purpose of explanation.

Die Klemmen und Kabel aller in der Abbildung gezeigten Modelle sind nur zur Erläuterung dargestellt.

Les prises et les câbles de tous les modèles sont montrés sur les illustrations dans un but explicatif.

De aansluitingen en kabels van alle modellen worden ter uitleg in de afbeelding aangegeven.

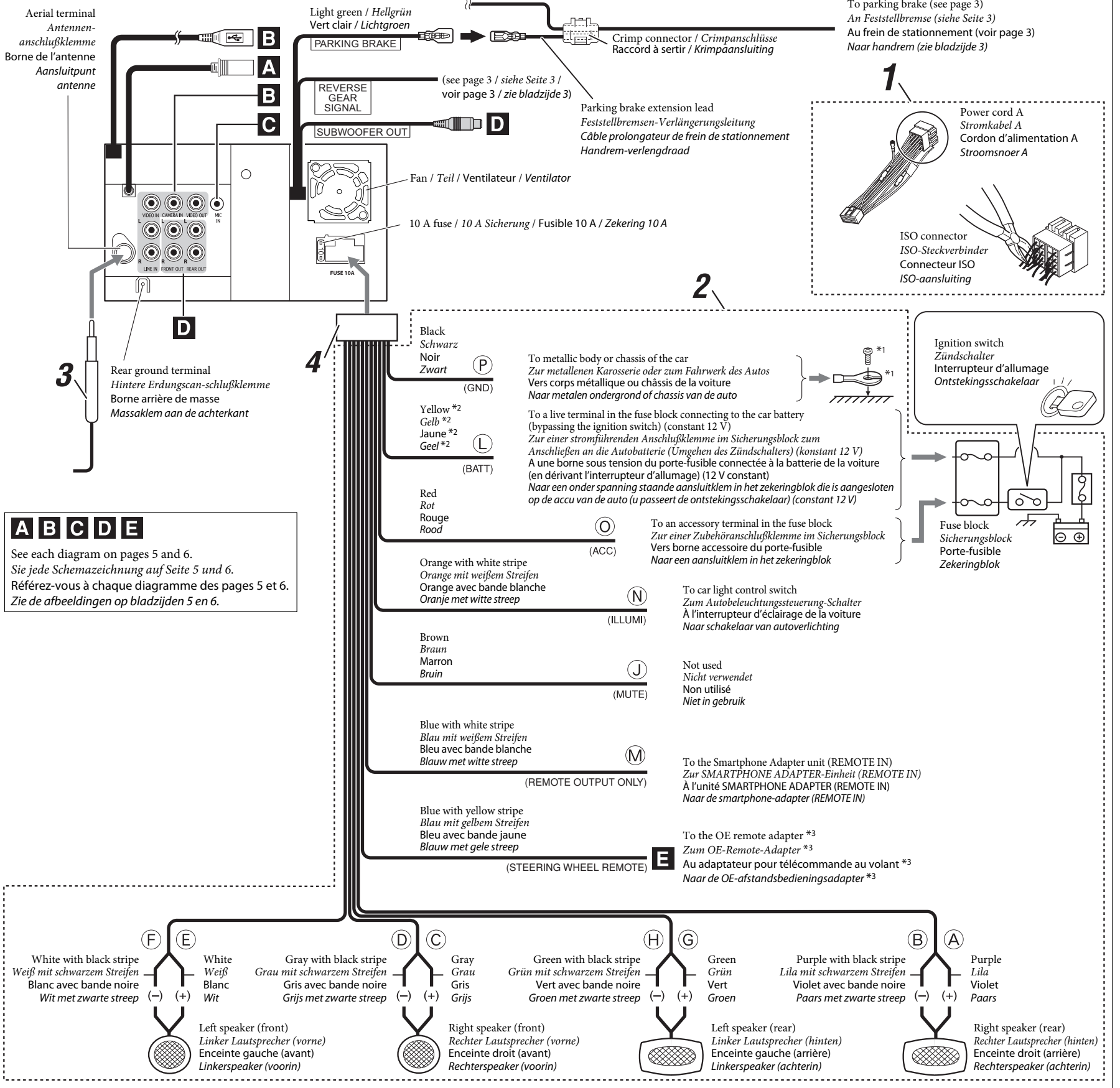

A B C D E
See each diagram on pages 5 and 6. Sie jede Schemazeichnung auf Seite 5 und 6. Référez-vous à chaque diagramme des pages 5 et 6. Zie de afbeeldingen op bladzijden 5 en 6.

*1 Not supplied for this unit.
*2 Before checking the operation of this unit prior to installation, this lead must be connected, otherwise power cannot be turned on. Do not connect the lead directly to the battery.
*3 Do not connect the lead to any device other than the OE remote adapter. Doing so may cause malfunction.

*1 Wird nicht mit Gerät mitgeliefert.
*2 Vor der Überprüfung der Funktionsfähigkeit des Geräts vor dem Einbau, muß diese Leitung angeschlossen werden, da sonst die Stromversorgung nicht eingeschaltet werden kann. Schließen Sie das Kabel nicht direkt an die Batterie an.
*3 Schließen Sie das Kabel nicht an ein anderes Gerät als den OE-Remote-Adapter an. Dadurch kann eine Fehlfunktion verursacht werden.

*1 Non fourni avec cet autoradio.
*2 Pour vérifier le fonctionnement de cet appareil avant installation, ce fil doit être raccordé, sinon l'appareil ne peut pas être mis sous tension. Ne connectez pas le fil directement à la batterie.
*3 Ne connectez pas ce fil à aucun autre appareil que l'adaptateur de télécommande au volant. Cela pourrait causer un mauvais fonctionnement.

*1 Niet bij het apparaat inbegrepen.
*2 Voordat u controleert of het apparaat werkt (alvorens het te installeren), moet deze draad aangesloten zijn. Als dit niet het geval is, kan de stroom niet worden ingeschakeld. Verbind het draad niet direct met de accu.
*3 Verbind het draad niet met een ander apparaat dan de OE-afstandsbedieningsadapter. De werking zal anders onjuist zijn.

A Connecting the Smartphone Adapter unit / Anschließen der Smartphoneadapter-Einheit / Connexion de l'unité SMARTPHONE ADAPTER / Verbinden van de SMARTPHONE-ADAPTER

Connect the Smartphone Adapter unit to the RGB input terminal. If you connect your smartphone to the Smartphone Adapter unit via USB, you can view the smartphone screen.

- If the smartphone cannot receive GPS signals, connect a GPS antenna (KV-GP10: separately purchased) to the Smartphone Adapter unit, so that it can be used as the antenna for smartphone.
- The firmware of the Smartphone Adapter unit may be updated. Install the Smartphone Adapter unit in a position where it can be pulled out easily.

Schließen Sie die SMARTPHONE ADAPTER-Einheit an die RGB-Eingangsklemme an. Wenn Sie Ihr Smartphone über USB an die SMARTPHONE ADAPTER-Einheit anschließen, können Sie die Smartphone-Bildschirmansicht sehen.

- Wenn das Smartphone keine GPS-Signale empfangen kann, schließen Sie eine GPS-Antenne an (KV-GP10: getrennt erhältlich) an die SMARTPHONE ADAPTER-Einheit an, so dass sie als Antenne für Smartphone verwendet werden kann.
- Die Firmware des Smartphone-Adapter kann aktualisiert werden. Montieren Sie den Smartphone-Adapter in einer Position, wo er nicht leicht herausgezogen werden kann.

Connectez l'unité SMARTPHONE ADAPTER à la prise d'entrée RVB. Si vous connectez votre smartphone à l'unité SMARTPHONE ADAPTER via la prise USB, vous pouvez voir l'écran du smartphone.

- Si le smartphone ne peut pas recevoir les signaux GPS, connectez une antenne GPS (KV-GP10: vendue séparément) à l'unité SMARTPHONE ADAPTER, de façon qu'elle puisse être utilisée comme antenne pour le smartphone.
- Le microprogramme de l'adaptateur de smartphone peut être mis à jour. Installez l'adaptateur de smartphone dans une position où il peut être tiré facilement.

Verbind de SMARTPHONE-ADAPTER met de RGB-ingangs aansluiting. Indien u uw smartphone via USB met de SMARTPHONE-ADAPTER verbindt, kunt u het scherm van de smartphone weergeven.

- Indien de smartphone geen GPS-signalen kan ontvangen, moet u een GPS-antenne (KV-GP10: los verkrijgbaar) met de SMARTPHONE-ADAPTER verbinden zodat deze als antenne voor de smartphone kan worden gebruikt.
- Er is mogelijk een update voor de firmware van de smartphone-adapter. Installeer de smartphone-adapter op een plaats waar deze gemakkelijk kan worden verwijderd.

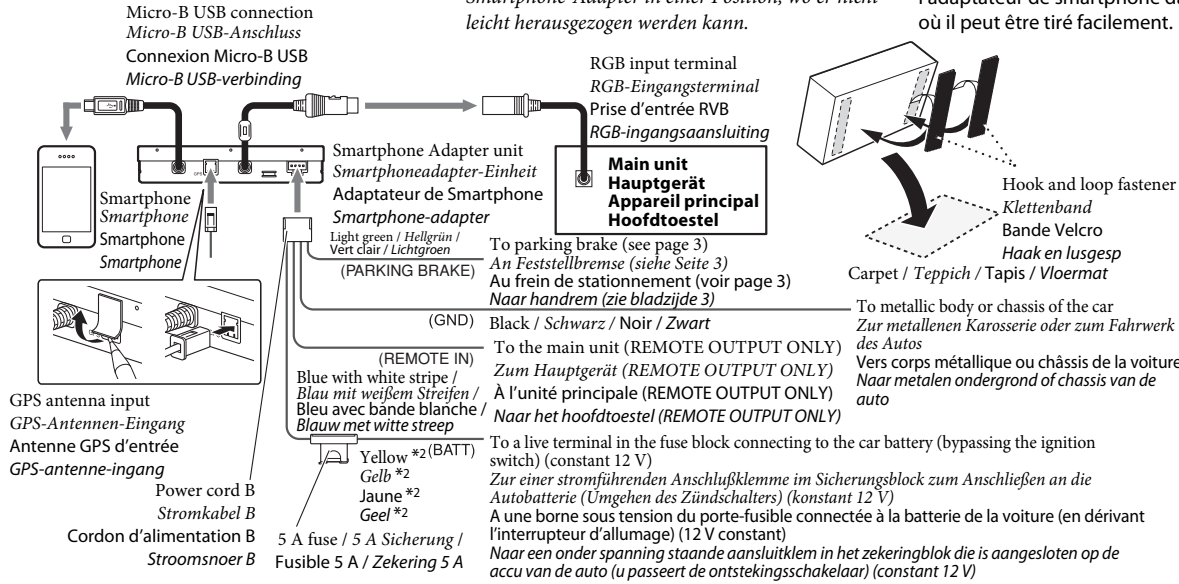

Remove the backing from the hook and loop fastener and attach it to the bottom of the unit. Install the Smartphone Adapter unit on the carpet.

- Do not install the unit near the dashboard, the rear tray, or other important components. Doing so could lead to injury or accident. Ziehen Sie das Trägerpapier vom Klettenband ab und bringen das Klettenband unten an der Einheit an. Installieren Sie die Smartphoneadapter-Einheit auf dem Teppich.
- Nehmen Sie die Installation nicht in der Nähe des Armaturenbretts, der Heckablage oder anderer wichtiger Komponenten vor. Dabei besteht die Gefahr von Verletzungen oder Unfällen.
- Retirez la partie arrière de la bande Velcro et fixez-la sur le dessous de l'appareil. Installez l'adaptateur de Smartphone sur le tapis.
- N'installez pas l'appareil près du tableau de bord, du tableau arrière ou d'un autre élément important. Cela pourrait causer des blessures ou un accident.
- Verwijder de beschermstrook van de haak en lusgesp en bevestig aan de onderkant van het toestel. Plaats de smartphone-adapter op de vloermat.
- Installeer de unit niet bij het dashboard, de hoedenplank of andere belangrijke componenten. Dit zou namelijk ongelukken en letsel kunnen veroorzaken.

B Connecting the external components / Anschließen der externen Komponenten / Connexion des appareils extérieurs / Verbinden van externe componenten

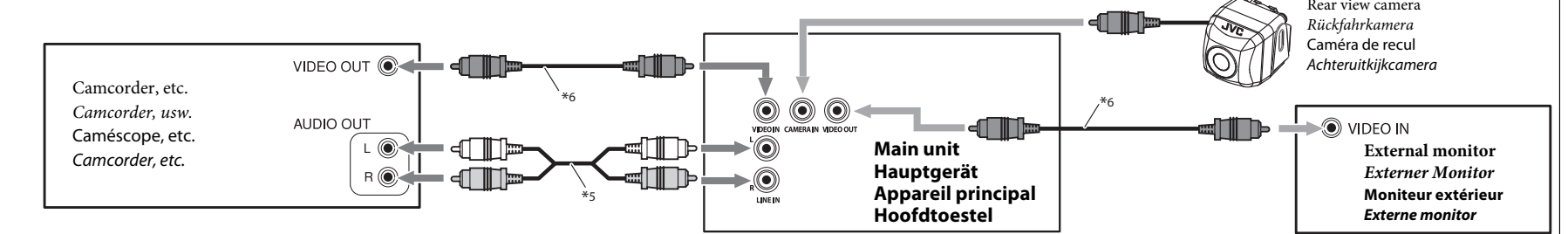

Connecting the iPod or the iPhone / Anschließen des iPod oder iPhone / Connexion d'un iPod ou d'un iPhone / Verbinden van een iPod of iPhone

USB 2.0 cable (accessory of the iPod/iPhone) / USB-2.0-Kabel (Zubehör für den iPod/iPhone) / Câble USB 2.0 (accessoire du iPod/iPhone) / USB 2.0 kabel (accessoire van de iPod/iPhone)

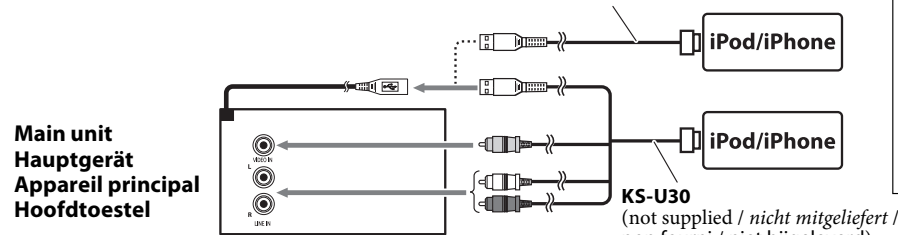

- To watch video, connect the iPod/iPhone using JVC KS-U30 *7 (separately purchased), otherwise, video is not displayed on the screen.
- To listen to music, connect the iPod/iPhone using a USB 2.0 cable (accessory of the iPod/iPhone).

- Schließen Sie zum Betrachten von Video den iPod/iPhone mittels JVC KS-U30 *7 (getrennt gekauft) an; andernfalls wird das Video nicht auf dem Bildschirm angezeigt.
- Zum Hören von Musik schließen Sie den iPod/iPhone mit einem USB 2.0-Kabel (Zubehör des iPod/iPhone) an.

USB devices / USB-Geräte / Périphériques USB / USB-apparatuur

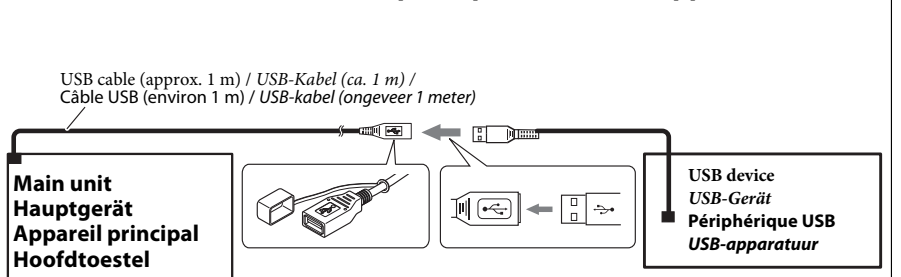

- Pour voir une séquence vidéo, connectez l'iPod/iPhone en utilisant le JVC KS-U30 *7 (vendu séparément), sinon, l'image vidéo n'apparaît pas sur l'écran.
- Pour écouter la musique, connectez l'iPod/iPhone en utilisant le câble USB 2.0 (accessoire du iPod/iPhone).

- Verbind voor het bekijken van video de iPod/iPhone met de JVC KS-U30 *7 (los verkrijgbaar), daar er anders geen beeld op het scherm zal verschijnen.
- Verbind voor het luisteren naar muziek de iPod/iPhone met een USB 2.0 kabel (accessoire van de iPod/iPhone).

C Connecting the microphone / Anschließen der Mikrofoneinheit / Connexion du microphone / Verbinden van de microfoon

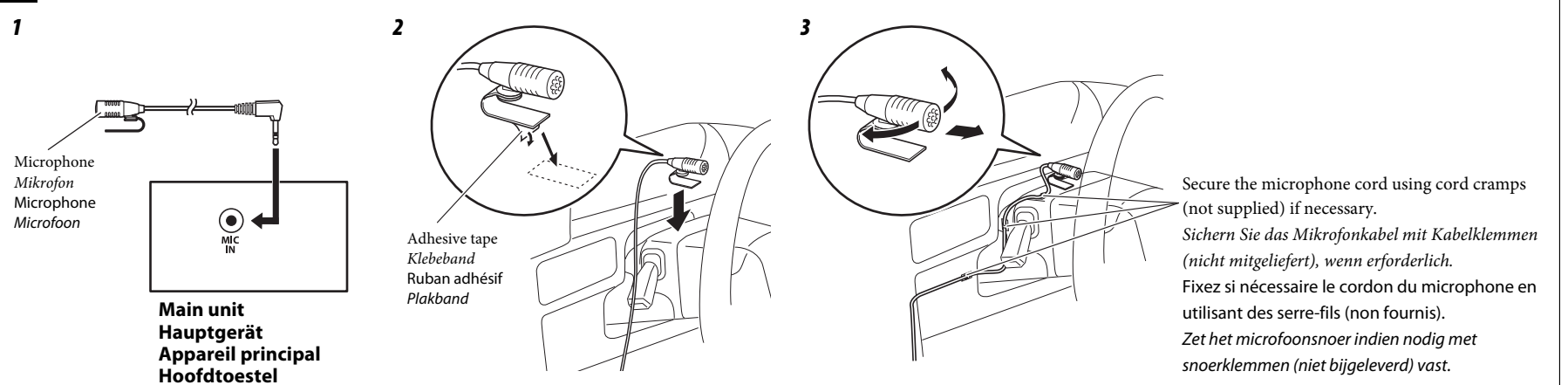

*4 Not supplied for this unit.
*5 Audio cord (not supplied for this unit).
*6 Video cord (not supplied for this unit).
*7 When using the cable, you need to change the setting on the unit (see page 27 of the INSTRUCTIONS).

*4 Wird nicht mit Gerät mitgeliefert.
*5 Audiokabel (wird nicht mit Gerät mitgeliefert).
*6 Videokabel (wird nicht mit Gerät mitgeliefert).
*7 Bei Verwendung des Kabels müssen Sie die Einstellung an der Einheit ändern (siehe Seite 27 in der BEDIENUNGSANLEITUNG).

*4 Non fourni avec cet appareil.
*5 Cordon audio (non fourni avec cet appareil).
*6 Cordon vidéo (non fourni avec cet appareil).
*7 Lors de l'utilisation du câble, vous devez changer le réglage sur l'appareil (voir page 27 du MANUEL D'INSTRUCTIONS).

*4 Niet bij het apparaat inbegrepen.
*5 Audiosnoer (niet bij het apparaat inbegrepen).
*6 Videosnoer (niet bij het apparaat inbegrepen).
*7 Bij gebruik van de kabel, moet u de instelling van het toestel veranderen (zie bladzijde 27 van de GEBRUIKSAANWIJZING).

D Connecting the external amplifiers and subwoofer / Anschließen des externen Verstärkers und Subwoofers / Connexion d'amplificateurs extérieurs et d'un caisson de grave / Verbinden van een externe versterker en subwoofer

You can connect an amplifier to upgrade your car stereo system.

- Connect the remote lead (blue with white stripe) to the remote lead of the other equipment so that it can be controlled through this unit.
- **Disconnect the speakers from this unit, and connect them to the amplifier. Leave the speaker leads of this unit unused.**
- You can switch off the built-in amplifier and send the audio signals only to the external amplifier(s) to get clear sounds and to prevent internal heat built-up inside the unit. See page 44 of the INSTRUCTIONS.

Sie können Verstärker anschließen, um Ihre Autostereoanlage zu erweitern.

- Schließen Sie das Fernbedienungskabel (blau mit weißem Streifen) an das Fernbedienungskabel des anderen Geräts an, so daß es über dieses Gerät gesteuert werden kann.
- **Die Lautsprecher von diesem Gerät abtrennen und am Verstärker anschließen. Die Lautsprecherleitungen dieses Geräts unbenutzt lassen.**
- Sie können den eingebauten Verstärker abschalten und die Audiosignale nur zu dem(n) externen Verstärker(n) ausgeben, um scharfen Ton zu erhalten und Hitzestau in der Einheit zu vermeiden. Siehe Seite 44 der BEDIENUNGSANLEITUNG.

Vous pouvez connecter un amplificateur pour améliorer votre système autoradio.

- Connectez le fil de commande à distance (bleu avec bande blanche) au fil de commande à distance de l'autre appareil de façon qu'il puisse être commandé via cet appareil.
- **Déconnectez les enceintes de cet appareil et connectez-les à l'amplificateur. Laissez les fils d'enceintes de cet appareil inutilisés.**
- Vous pouvez mettre hors service l'amplificateur intégré et envoyer les signaux audio uniquement sur un ou plusieurs amplificateurs extérieurs afin d'obtenir un son clair et d'éviter tout échauffement interne de l'autoradio. Voir page 44 du MANUEL D'INSTRUCTIONS.

U kunt uw auto-audiosysteem uitbreiden door extra versterkers aan te sluiten.

- Verbind de externe kabel (blauw met witte streep) met de externe kabel van het andere apparaat zodat deze op afstand vanaf deze apparaat kan worden bediend.
- **Koppel de speakers van dit apparaat los en verbind ze aan de versterker. Gebruik de speakerdraden van dit apparaat niet.**
- U kunt de ingebouwde versterker uitschakelen en uitsluitend de audiosignalen naar de externe versterker(s) sturen voor een helderder geluid en te voorkomen dat dit toestel oververhit raakt. Zie bladzijde 44 van de GEBRUIKSAANWIJZING.

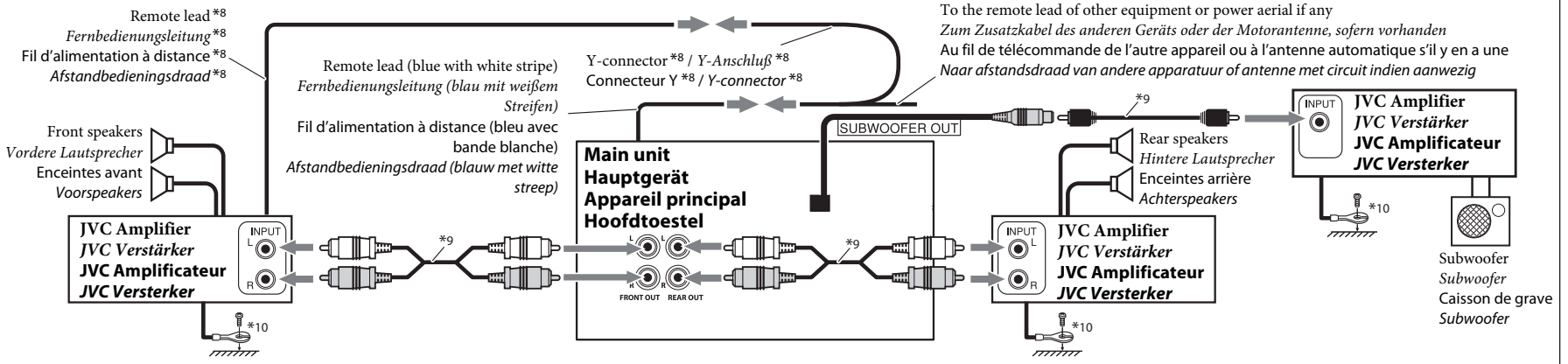

E Connecting to the steering wheel remote controller / Anschluß an die Lenkradfernbedienung / Connexion de la télécommande de volant / Verbinden met de stuurwiel-afstandsbediening

If your car is equipped with the steering wheel remote controller, you can operate this unit using the controller. To do it, a JVC's OE remote adapter (not supplied) which matches with your car is required. Consult your JVC IN-CAR ENTERTAINMENT dealer for details.

Wenn Ihr Fahrzeug mit einer Lenkradfernbedienung ausgestattet ist, können Sie damit diesen Receiver steuern. Hierfür ist ein für Ihr Fahrzeug passender Radio-Lenkrad-Fernbedienungsadapter von JVC (nicht mitgeliefert) erforderlich. Für weitere Einzelheiten wenden Sie sich an Ihren JVC Autoradiohändler.

Si votre voiture est munie d'une télécommande de volant, vous pouvez commander cet autoradio en utilisant la télécommande. Pour le faire, un adaptateur pour télécommande au volant JVC (non fourni) correspondant à votre voiture est nécessaire. Consultez votre revendeur d'autoradio JVC pour les détails.

Indien uw auto een stuurwiel-afstandsbediening heeft, kunt u deze receiver met die afstandsbediening bedienen. Hiervoor heeft u echter een JVC adapter (niet bijgeleverd) nodig die geschikt is voor de stuurwiel-afstandsbediening van uw auto. Raadpleeg uw JVC car audio dealer voor details.

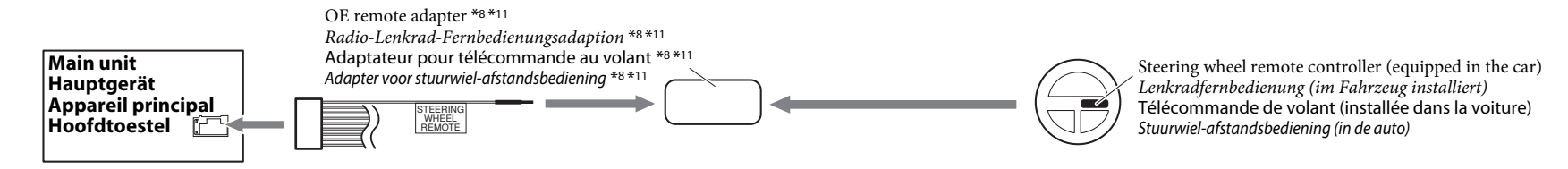

*8 Not supplied for this unit.

*9 Audio cord (not supplied for this unit).

*10 Firmly attach the ground wire to the metallic body or to the chassis of the car—to the place uncoated with paint (if coated with paint, remove the paint before attaching the wire). Failure to do so may cause damage to the unit.

*11 Alter the wire of the OE remote adapter to connect to the steering wheel remote lead.

*8 Wird nicht mit Gerät mitgeliefert.

*9 Audiokabel (wird nicht mit Gerät mitgeliefert).

*10 Verbinden Sie den Erdungsleiter mit der Karosserie oder dem Rahmen des Fahrzeugs. Die Kontaktstelle darf nicht lackiert sein (sollte die Kontaktstelle lackiert sein, entfernen Sie den Lack der Kontaktstelle, bevor Sie den Leiter befestigen). Wenn der Erdungsleiter nicht ordnungsgemäß angeschlossen wird, kann dieses Gerät beschädigt werden.

*11 Ändern Sie den Draht des OE-Remote-Adapters zum Anschließen an die Lenkrad-Remote-Leitung.

*8 Non fourni avec cet appareil.

*9 Cordon audio (non fourni avec cet appareil).

*10 Attachez solidement le fil de mise à la masse au châssis métallique de la voiture—à un endroit qui n'est pas recouvert de peinture (s'il est recouvert de peinture, enlevez d'abord la peinture avant d'attacher le fil). L'appareil peut être endommagé si cela n'est pas fait correctement.

*11 Modifiez le fil de l'adaptateur de télécommande au volant pour le connecter au fil de télécommande de volant.

*8 Niet bij het apparaat inbegrepen.

*9 Audiosnoer (niet bij het apparaat inbegrepen).

*10 Bevestig de aardedraad goed met een metalen onderdeel of het chassis van de auto—bevestig op een niet-gelakt gedeelte (indien gelakt, schuur dan af alvorens de draad te bevestigen). Het toestel kan worden beschadigd indien de aardedraad niet goed is aangesloten.

*11 Verander de bedrading van de OE-afstandsbedieningsadapter en verbind met het draad van de stuurwiel-afstandsbediening.

TROUBLESHOOTING

- **The fuse blows.**
 - * Are the red and black leads connected correctly?
- **Power cannot be turned on.**
 - * Is the yellow lead connected?
- **No sound from the speakers.**
 - * Is the speaker output lead short-circuited?
- **Sound is distorted.**
 - * Is the speaker output lead grounded?
 - * Are the “-” terminals of L and R speakers grounded in common?
- **Noise interfere with sounds.**
 - * Is the rear ground terminal connected to the car's chassis using shorter and thicker cords?
- **This unit becomes hot.**
 - * Is the speaker output lead grounded?
 - * Are the “-” terminals of L and R speakers grounded in common?
- **This unit does not work at all.**
 - * Have you reset your unit?

FEHLERSUCHE

- **Die Sicherung brennt durch.**
 - * Sind die roten und schwarzen Leitungen richtig angeschlossen?
- **Stromversorgung kann nicht eingeschaltet werden.**
 - * Ist die gelbe Leitung angeschlossen?
- **Kein Ton aus den Lautsprechern.**
 - * Ist die Lautsprecherausgangsleitung kurzgeschlossen?
- **Ton verzerrt.**
 - * Ist die Lautsprecherausgangsleitung geerdet?
 - * Sind die „-“ Anschlussklemmen der linken und rechten Lautsprecher zusammen geerdet?
- **Störgeräusche im Klang.**
 - * Ist die hintere Erdungsklemme mit kürzeren und dickeren Kabeln an das Fahrzeugchassis angeschlossen?
- **Gerät wird heiß.**
 - * Ist die Lautsprecherausgangsleitung geerdet?
 - * Sind die „-“ Anschlussklemmen der linken und rechten Lautsprecher zusammen geerdet?
- **Dieser Receiver funktioniert überhaupt nicht.**
 - * Haben Sie einen Reset am Receiver vorgenommen?

EN CAS DE DIFFICULTES

- **Le fusible saute.**
 - * Les fils rouge et noir sont-ils raccordés correctement?
- **L'appareil ne peut pas être mise sous tension.**
 - * Le fil jaune est-elle raccordée?
- **Pas de son des enceintes.**
 - * Le fil de sortie d'enceinte est-il court-circuité?
- **Le son est déformé.**
 - * Le fil de sortie d'enceinte est-il à la masse?
 - * Les bornes “-” des enceintes gauche et droit sont-elles mises ensemble à la masse?
- **Interférence avec les sons.**
 - * La prise arrière de mise à la terre est-elle connectée au châssis de la voiture avec un cordon court et épais?
- **L'appareil devient chaud.**
 - * Le fil de sortie d'enceinte est-il à la masse?
 - * Les bornes “-” des enceintes gauche et droit sont-elles mises ensemble à la masse?
- **Cet appareil ne fonctionne pas du tout.**
 - * Avez-vous réinitialisé votre appareil?

PROBLEMEN OPLOSSEN

- **De zekering slaat door.**
 - * Zijn de rode en de zwarte draden op de juiste manier aangesloten?
- **De stroom kan niet worden ingeschakeld.**
 - * Is de gele draad aangesloten?
- **Er komt geen geluid uit de speakers.**
 - * Is de uitgaande speakerdraad kortgesloten?
- **Het geluid wordt vervormd.**
 - * Is de uitgaande speakerdraad geaard?
 - * Zijn de “-” polen van de linker- en de rechterspeakers gemeenschappelijk geaard?
- **Geluid wordt door ruis gestoord.**
 - * Is de aarde-aansluiting achter met gebruik van kortere en dikkere snoeren met het chassis van de auto verbonden?
- **Het apparaat raakt verhit.**
 - * Is de uitgaande speakerdraad geaard?
 - * Zijn de “-” polen van de linker- en de rechterspeakers gemeenschappelijk geaard?
- **Receiver werkt helemaal niet.**
 - * Heeft u de receiver teruggesteld?

Free Manuals Download Website

<http://myh66.com>

<http://usermanuals.us>

<http://www.somanuals.com>

<http://www.4manuals.cc>

<http://www.manual-lib.com>

<http://www.404manual.com>

<http://www.luxmanual.com>

<http://aubethermostatmanual.com>

Golf course search by state

<http://golfingnear.com>

Email search by domain

<http://emailbydomain.com>

Auto manuals search

<http://auto.somanuals.com>

TV manuals search

<http://tv.somanuals.com>