

**KALORIK**



[www.KALORIK.com](http://www.KALORIK.com)



**Espresso maker**

**Cafetera express**

**EXP 25022**

**120V~ 800W**

# **EN OPERATING INSTRUCTIONS**

## **IMPORTANT SAFEGUARDS**

### **1. READ ALL INSTRUCTIONS**

2. Check that your mains voltage corresponds to that stated on the appliance.
3. Do not touch hot surfaces. Use handles or knobs.
4. To protect against electrical shock do not immerse cord, plugs, or the appliance in water or other liquid.
5. Close supervision is necessary when any appliance is used by or near children.
6. Unplug from outlet when not in use and before cleaning. Allow to cool before putting on or taking off parts.
7. Do not operate any appliance with a damaged cord or plug or after the appliance malfunctions or has been damaged in any manner. Return appliance to the nearest authorized service facility for examination, repair, or adjustment.
8. The use of accessory attachments not recommended by the appliance manufacturer may cause injuries.
9. Do not use outdoors.
10. Do not let cord hang over edge of table or counter, or touch hot surfaces.
11. Do not place on or near a hot gas or electric burner, or in a heated oven.
12. Extreme caution must be used when moving an appliance containing hot oil or other hot liquids.
13. Always attach plug to appliance first, then plug cord into the wall outlet. To disconnect, put the switch in off position, then remove plug from wall outlet.
14. Do not use appliance for other than intended use.
15. Scalding may occur if the lid of the water tank or if the filter holder is removed during use.
16. Make sure the appliance never comes into contact with inflammable materials such as curtains, textiles, ... when it is in use as they might catch fire.

17. When removing lime scale, only use special products for the removal of lime scale. Never use ammonia or any other substance that might damage your health.
18. Never use your espresso maker without water in it.
19. Avoid contact with steam, since scalding can occur if care is not taken when steaming milk or any time the steam valve is open.

## SAVE THESE INSTRUCTIONS

### POLARIZED PLUG INSTRUCTIONS

Some appliances are equipped with a polarized plug (one blade is wider than the other). To reduce the risk of electric shock, this plug will fit into the polarized outlet only one way. If the plug does not properly fit into the outlet at first, reverse it. If it still does not fit, contact a competent qualified electrician. **Do not attempt to modify the plug in any way.**

For appliances equipped with a standard plug, simply insert the plug into the outlet without paying attention to the way you plug it.

### SHORT CORD INSTRUCTIONS

A short power supply cord is provided to reduce the hazards resulting from becoming entangled in, or tripping over a longer cord.

Extension cords may be used if care is exercised in their use.

- The electrical rating of the extension cord should be at least that of the appliance. If the electrical rating of the extension cord is too low, it could overheat and burn.
- The resulting extended cord should be arranged so that it will not drape over the counter top or tabletop where it can be pulled on by children or tripped over.

## PART DESCRIPTION

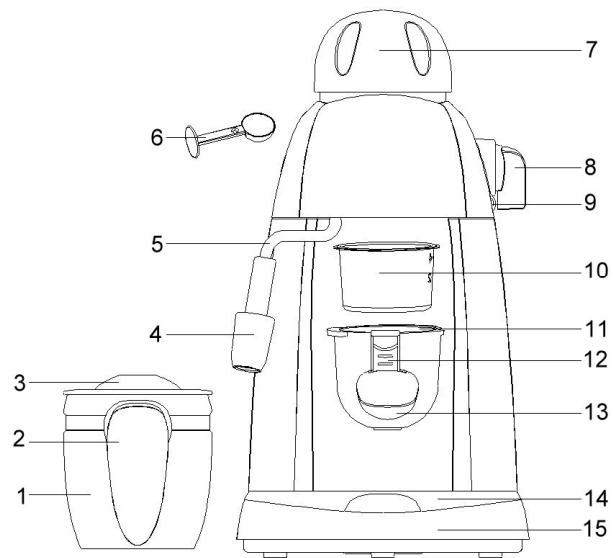

- |                    |                         |
|--------------------|-------------------------|
| 1. Carafe          | 9. Indicator            |
| 2. Handle          | 10. Steel mesh          |
| 3. Carafe cover    | 11. Metal funnel        |
| 4. Frothing device | 12. Press bar           |
| 5. Steamtube       | 13. Metal funnel handle |
| 6. Measuring cup   | 14. Removable shelf     |
| 7. Tank cover      | 15. Drip tray           |
| 8. Steam knob      |                         |

## A. BEFORE FIRST USE

1. Remove the coffee maker from the package, and check the accessories according to the list.
2. Clean all the detachable components according to the following section of "CLEANING AND MAINTENANCE". Then assemble them completely.
3. Ensure the steel mesh place in position. Place the carafe on removable shelf.
4. Operate the appliance without coffee powder in steel mesh. Repeat 2-3 times.

## B. MAKE ESPRESSO COFFEE

1. Remove the tank cover by turning it in anti-clockwise. Pour appropriate water in water tank with the carafe. Do not exceed the maximum capacity.

Note: the carafe has the cup marks, the maximum tank capacity is equal to 4 cups marks water quantity. The minimum tank capacity is equal to 2 cups marks water quantity.

2. Before pouring the water into the water tank, be sure the power cord is unplug from the power outlet and the steam knob is in the

**OFF**  
**RELEASE** position.

Replace the tank cover in place by turning the cover in clockwise until it locks in position.

3. Put the steel mesh into metal funnel, add coffee powder to steel mesh with measuring spoon, a spoon coffee powder can make about a cup of top-grade coffee. Then press the coffee powder tightly with the tamper.

Note: Select your desired coffee powder to make desired cups coffee, the steel mesh has 2 cups and 4 cups marks.

4. Make sure the tubers on the funnel align with the grooves in the appliance, then insert the funnel into from the "**INSERT**" position, and you can fix the funnel into coffee maker firmly through turn it anti-clockwise until it is locked in the "**LOCK**" position (see Fig. 1).

5. Place the carafe on the removable shelf.

6. Plug the power cord into the outlet.

Turn the steam knob to ☕ position, and the indicator is illuminated, wait for about 2 minutes, there will be coffee flowing out.

7. After the desired quantity of coffee has been obtained, you should turn

steam knob to **PAUSE** position, the indicator goes out and the coffee maker stops working, your coffee is ready now. Then remove the carafe and turn

the steam control knob to **RELEASE** position release the residual steam in the tank.

**WARNING:** Do not leave the coffee maker unattended during making the coffee, as you need operate manually sometimes!

8. Before removing the steel mesh or opening the tank cover, make sure the pressure in the tank shall be released. The method is turn the

steam knob to the **RELEASE** position firstly, the steam in the tank will eject from the frothing device. After pressure has released, and wait for the steel mesh cooling down, you can remove the steel mesh or open the tank cover.

9. After finishing making the coffee, you can take the metal funnel out by turning it clockwise, and then pour the coffee residue out with the steel mesh pressed by press bar (which holds the mesh in place). Let them cool down completely, then rinse under running water.

(When assemble the steel mesh again, you shall turn over the press bar to the original position)



Fig. 1

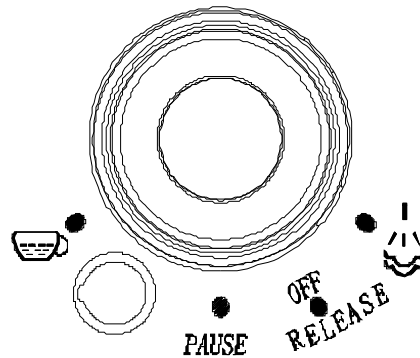

## C. FROTHING MILK/ MAKE CAPPUCINO

You get a cup of cappuccino when you top up a cup of espresso with frothing milk.

Method:

1. Prepare espresso first with container big enough according to the part "B. MAKE ESPRESSO COFFEE".

2. Fill a jug with desired amount of milk for each cappuccino to be prepared, you are recommended to use whole milk at refrigerator temperature (not hot!).

Note: In choosing the size of jug, it is recommended the diameter is not less than  $70\pm 5\text{mm}$ , and bear in mind that the milk increases in volume, make sure the height of jug is enough.

3. Turn the steam knob to the  position, the indicator will light up.

4. Insert the frothing device into the milk about two centimetres, after about 2 minutes, the steam will come out from the frothing device. Froth milk in the way moving vessel round from up to down.

5. When the required purpose is reached, you can turn the steam

control knob to **PAUSE** position stop frothing. Then remove the jug and

turn the steam control knob to  position release the residual steam in the tank.

Note: Clean steam outlet with wet sponge immediately after the steam stops generating, but care not to hurt yourself or not getting burned!

6. Pour the frothed milk into the espresso prepared, now the cappuccino is ready. Sweeten to taste and if desired, sprinkle the froth with a little cocoa powder.

Note: We recommend you allow the appliance to cool down before making coffee again. Otherwise burnt odor may occur in your espresso coffee.

## CLEAN AND MAINTENANCE

1. Cut off power source and let the coffee maker cool down completely before cleaning.

2. Clean housing of coffee maker with moisture-proof sponge often.

Note: Do not clean with alcohol or solvent cleanser. Never immerse the housing in water for cleaning.

3. Detach the metal funnel through turn it clockwise, get rid of coffee residue inside, then you can clean it with cleanser, but at last you must rinse with clear water.

4. Clean all the detachable attachments in the water and dry thoroughly.

## CLEANING MINERAL DEPOSITS

1. To make sure that your coffee maker operates efficiently, that internal piping is clean and the flavor of coffee is optimal, you should clean away the mineral deposits left every 2-3 months.

2. Fill the tank with water and descaler to the MAX level (the scale of water and descaler is 4:1, the detail refers to the instruction of descaler. Please use "household descaler", you can use citric acid (obtainable from chemist's or drug stores) instead of the descaler (the one hundred parts of water and three parts of citric acid).

3. According to the program of make espresso coffee, put the metal funnel (no coffee powder in it) and carafe (jug) in place. Brewing water per "B. MAKE ESPRESSO COFFEE".

4. Turn the steam knob to  position, the indicator will be illuminated, and make two cups coffee (about 2Oz). Then turn the steam knob to **OFF** position and wait for 5s.

5. Turn the steam knob to  position and make steam for 2min, then turn the steam knob to **OFF** position to stop the unit immediately, make the descalers deposit in the unit at least 15 minutes.

6. Restart the unit and repeat the steps of 4-5 at least 3 times.

7. Then turning the steam knob to  position to brew until no descaler is left.

8. Then brew coffee (no coffee powder) with tap water in the MAX level, repeat the steps 4-5 for 3 times (it is not necessary to wait for 15 minutes in step of 5), then brew until no water is left in the tank.

9. Repeat the step of 8 at least 3 times to make sure the piping is clean.



## TROUBLE SHOOTING

Symptom	Cause	Corrections
Carafe leakage water or water leaks out from lid of carafe	The carafe is not located properly	Let centreline of carafe aligns with leakage opening of brew basket well.
	The level of water in the tank exceeds the scale of MAX.	The water level in the tank should be within the scale of MIN and MAX.
The metal parts in the tank have rust.	The descaler is not recommended type. It may corrode the metal parts in the tank.	Use the descaler recommended by manufacturer.
Water leaks from the bottom of coffee maker.	There is much water in the drip tray.	Please clean the drip tray.
	The coffee maker is malfunction.	Please contact with the authorized service facility for repairing.
Water leaks out of outer side of filter.	There is some coffee powder on filter edge.	Get rid of them.
Acid (vinegar) taste exists in Espresso coffee.	No clean correctly after cleaning mineral deposits.	Clean coffee maker per the content in "before the first use" for several times.
	The coffee powder is stored in a hot, wet place for a long time. The coffee powder turns bad.	Please use fresh coffee powder, or store unused coffee powder in a cool, dry place. After opening a package of coffee powder, reseal it tightly and store it in a refrigerator to maintain its freshness.

The coffee maker cannot work any more.	The power outlet is not plugged well.	Plug the power cord into a wall outlet correctly, if the appliance still does not work, please contact with the authorized service facility for repairing.
The steam cannot froth.	The steam ready indicator (green indicator) is not illuminated.	Only after the steam ready indicator (green indicator) is illuminated, the steam can be used to froth.
	The container is too big or the shape is not fit.	Use high and narrow cup.
	You have used skimmed milk	Use whole milk or half-skimmed milk

Do not take apart the appliance by yourself if the cause of failure is not found, you should better contact a certified service center.

## WARRANTY

We suggest that you complete and return the enclosed Product Registration Card promptly to facilitate verification of the date of original purchase. However, return of the Product Registration Card is not a condition of these warranties. You can also fill this warranty card online, at the following address: [www.KALORIK.com](http://www.KALORIK.com)

This KALORIK product is warranted for 1 year from the date of purchase against defects in material and workmanship. This warranty is not transferable. Keep the original sales receipt. Proof of purchase is required to obtain warranty performance.

During this period, the KALORIK product that, upon inspection by KALORIK, is proved defective, will be repaired or replaced, at KALORIK's option, without charge to the customer. If a replacement product is sent, it will carry the remaining warranty of the original product.

This warranty does not apply to any defect arising from a buyer's or user's misuse of the product, negligence, failure to follow KALORIK instructions noted in the user's manual, use on current or voltage other than that stamped on the product, wear and tear, alteration or repair not authorized by KALORIK, or use for commercial purposes. There is no warranty for glass parts, glass containers, filter basket, blades and agitators, and accessories in general. There is also no warranty for parts lost by the user.

ANY WARRANTY OF MERCHANTABILITY OR FITNESS WITH RESPECT TO THIS PRODUCT IS ALSO LIMITED TO THE ONE YEAR LIMITED WARRANTY PERIOD

Some states do not allow limitation on how long an implied warranty lasts or do not allow the exclusion of incidental or consequential damages, so the above limitations may not apply to you. This warranty gives you specific legal rights, and you may also have other rights which vary from state to state.

If the appliance should become defective within the warranty period and more than 30 days after date of purchase, do not return the appliance to the store: often, our Consumer Service Representatives can help solve the problem without having the product serviced. If servicing is needed, a Representative can confirm whether the product is under warranty and direct you to the nearest service location.

If this is the case, bring the product (or send it, postage prepaid), along **with proof of purchase** and indicating a **return authorization number** given by our Consumer Service Representatives, to the nearest authorized KALORIK Service Center (please visit our website at [www.KALORIK.com](http://www.KALORIK.com) or call our Customer Service Department for the address of the nearest authorized KALORIK Service Center). If you send the product, please include a letter explaining the nature of the claimed defect.

If you have additional questions, please call our Consumer Service Department (please see below for complete contact information), Monday through Friday from 9:00am - 6:00pm (EST). Please note hours are subject to change.

If you would like to write, please send your letter to:

**KALORIK Consumer Service department**  
Team International Group of America Inc  
1400 N.W 159th Street, Suite 102  
Miami Gardens, FL 33169 USA

Or call :

Toll Free: +1 888-521-TEAM

**Only letters can be accepted at this address above. Shipments and packages that do not have a return authorization number will be refused.**

# MANUAL DE INSTRUCCIONES

## CONSEJOS DE SEGURIDAD

- 1. LEA TODAS LAS INSTRUCCIONES.**
2. Antes de utilizar el aparato, compruebe que el voltaje de la red eléctrica coincide con el del aparato.
3. No toque las superficies calientes. Siempre utilice las asas o los botones.
4. Para protegerse contra una descarga eléctrica, no sumerja el aparato o el enchufe en agua o en otros líquidos.
5. Es siempre necesaria la supervisión cercana cuando se utiliza este aparato cerca de niños. Este aparato no debe ser usado por niños.
6. Desconecte el aparato de la toma de corriente cuando la unidad no se encuentra en uso o antes de limpiarla. Deje enfriar el aparato antes de insertar o sacar accesorios.
7. No opere este y ningún aparato si el cable o el enchufe están dañados, o después de que el aparato ha funcionado inadecuadamente o ha sido dañado en cualquier manera. El aparato debe ser reemplazado por el fabricante o por un centro de servicio autorizado o por una persona similar cualificada.
8. El uso de accesorios no recomendados por el fabricante puede causar lesiones.
9. No use en exteriores
10. No permita que el cable cuelgue del borde de la mesa o del mostrador o toque las partes calientes.
11. No coloque este aparato cerca de quemadores de gas o eléctricos, o dentro de un horno caliente.
12. Tenga mucho cuidado cuando desplace un aparato lleno de aceite caliente u otros líquidos calientes.
13. Enchufe siempre primero el cable al aparato y después en el enchufe de la red eléctrica. Para desconectar el aparato, ponga el interruptor en la posición apagada y desenchufe el aparato.
14. No use este aparato más que para lo que ha sido diseñado.
15. Pueden ocurrir quemaduras si se abre la tapa del depósito de agua o si se quita el porta filtro durante el uso.

16. Procure que el aparato no entre en contacto con materiales fácilmente inflamables como cortinas, tejidos, etc., cuando esté en funcionamiento, ya que podría provocar un incendio.
17. Si quiere eliminar la cal del aparato utilice solamente un producto especialmente estudiado para este fin. No utilice amoniaco o cualquier otro producto que pueda perjudicar la salud.
18. No haga funcionar la cafetera express sin agua.
19. Evite cualquier contacto con el vapor ya que pueden ocurrir quemaduras siempre la válvula del vapor esté abierta.

## GUARDE ESTAS INSTRUCCIONES

### INFORMACIÓN SOBRE EL ENCHUFE POLARIZADO

Algunos aparatos están provistos con un enchufe polarizado (una pata es más ancha que la otra). Para reducir el riesgo de choque eléctrico, este enchufe calza en el tomacorriente polarizado de una sola manera. Si el enchufe no cabe totalmente en el tomacorriente, gire el enchufe. Si aún así no calza, consulte a un servicio técnico cualificado. **No intente anular esta característica de seguridad.**

Para los aparatos provistos con un enchufe clásico, basta con insertar el enchufe en la toma de corriente.

### INSTRUCCIONES DEL CABLE

El cable de alimentación del aparato es un cable corto a fin de disminuir el riesgo de accidentes (caídas al tropezar con él, etc.) Puede utilizar un alargador si es necesario.

- Asegúrese de que el nivel eléctrico del cable es igual o mayor que el indicado. Una extensión con un bajo nivel eléctrico correría el riesgo de sobrecalentarse y de estropearse.
- Para evitar riesgos colocar de forma tal que los niños no puedan jalarlo o tropezar con él. Que no arrastre nunca por el suelo.

## PARTES

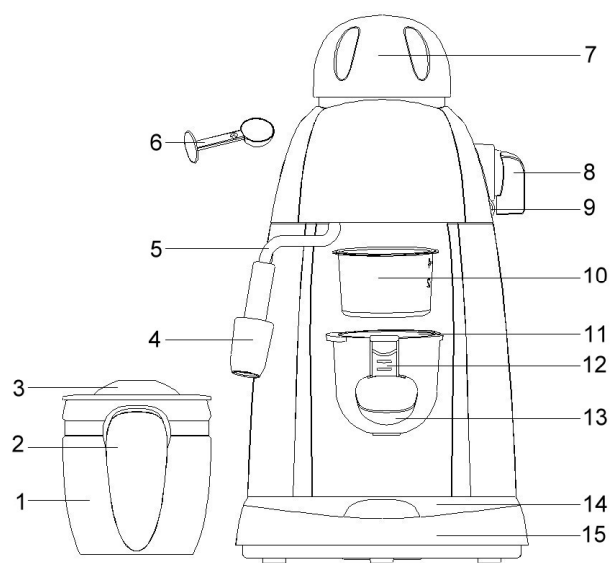

- |                              |                                  |
|------------------------------|----------------------------------|
| 1. Jarra                     | 9. Testigo                       |
| 2. Asa                       | 10. Red metálica                 |
| 3. Tapa de la jarra          | 11. Embudo metálico              |
| 4. Boquilla de vapor         | 12. Barra de presión             |
| 5. Tubo de vapor             | 13. Asa del embudo metálico      |
| 6. Taza medidora             | 14. Placa amovible               |
| 7. Tapa del depósito de agua | 15. Bandeja para recoger el agua |
| 8. Botón vapor               |                                  |

## A. ANTES DEL USO

1. Saque la cafetera del embalaje y compruebe que estén todos los accesorios.
2. Limpie todos los accesorios amovibles según las instrucciones del párrafo "LIMPIEZA Y MANTENIMIENTO". Luego puede ensamblarlo todo.
3. Compruebe que la red metálica esté bien posicionada. Ponga la jarra en la placa amovible.
4. Ponga el aparato en marcha sin café en la red metálica. Repita 2 o 3 veces.

## B. HACER CAFÉ EXPRESSO

1. Remueva la tapa del depósito girándolo en el sentido contrario de las agujas del reloj. Vierta el agua en el depósito con la jarra. No sobrepase la cantidad máxima.

Nota: la jarra tiene marcas de tazas, la cantidad máxima es de 4 tazas, la cantidad mínima es de dos tazas.

2. Antes de verter el agua en el depósito, compruebe que el aparato esté desenchufado y que el botón de vapor esté en

posición **OFF**  
**RELEASE**.

Ponga la tapa del depósito girándola en el sentido de las agujas del reloj hasta que esté fijada.

3. Ponga la red metálica en el embudo metálico, añada café molido en la red metálica con la cuchara provista. Una cuchara basta por una taza de café de mucho gusto. Luego presione con fuerza el café molido.

Nota : elija su café molido deseado y la cantidad de tazas deseadas, la red metálica tiene marcas por 2 o 4 tazas.

4. Compruebe que las uñas del embudo estén alineadas con las ranuras del aparato, luego insiera el embudo en la posición « **INSERT** ». Ahora puede atar firmemente el embudo en el aparato girándolo en el sentido contrario de las agujas del reloj hasta que esté bloqueado en la posición « **LOCK** ». (fig. 1)
5. Ponga la jarra en la placa amovible. Enchufe el aparato.



6. Gire el botón de vapor en la posición . El testigo luminoso se encenderá. Espere aproximadamente dos minutos, el café va a pasar.

7. Una vez obtenida la cantidad de café deseada, gire el botón

vapor en la posición **PAUSE**, el testigo luminoso se apagará y el aparato deja de funcionar, su café está listo. Remueva la jarra y gire

el botón vapor en posición **OFF**  
**RELEASE** para evacuar el vapor que queda en el depósito.

CUIDADO : no deje el aparato sin vigilancia durante la preparación del café puesto que de vez en cuando tendrá que hacerlo funcionar manualmente.

8. Antes de remover la red metálica o de abrir la tapa del depósito, compruebe que no haya más presión en el depósito. Por esto, gire

el botón vapor en posición **OFF**  
**RELEASE**, el vapor en el depósito va a evacuarse de la boquilla de vapor. Una vez evacuada la presión, espere que la red metálica esté enfriada, y luego remuévala o abra la tapa del depósito.

9. Una vez pasado el café, puede remover la red metálica girándola en el sentido de las agujas del reloj. Luego vierta el residuo de café con la red metálica presionada por la barra de presión (que mantiene la red en su sitio). Déjelos enfriar y enjuáguelos con agua corriente. Cuando assemble de nuevo la red metálica, ponga la barra de presión en su posición original.)



## C. ESPUMA DE LECHE / HACER CAPPUCINO

Obtiene una taza de cappucino cuando cubre una taza de espresso con espuma de leche.

1. Por esto, prepare primero un espresso con un recipiente bastante grande como descrito en la parte « B. HACER ESPRESSO ».

2. Llene una jarra con la cantidad correspondiente de leche por cada taza deseada. Le recomendamos utilice leche entera a temperatura de nevera (no caliente !)

Nota : el diámetro de la jarra no debe estar inferior a 75mm. Puesto que el volumen de la leche va a aumentar, compruebe que la jarra esté bastante alta.

3. Gire el botón vapor en posición  , el testigo luminoso se encenderá.
  4. Inserte el boquilla de vapor de dos centímetros en la leche, después de aproximadamente dos minutos, el vapor saldrá de la boquilla de vapor. Mueva la taza arriba y abajo para obtener una espuma uniforme.
  5. Una vez conseguida la espuma, gire el botón vapor en posición  **PAUSE** para dejar de espumar. Remueva la jarra y gire el botón vapor en posición  **OFF** **RELEASE** para evacuar el vapor que queda en el depósito.
- Nota : limpie inmediatamente la boquilla de vapor con una esponja una vez acabada la producción de vapor, pero tenga cuidado de no sufrir quemaduras.
6. Vierta la leche espumada en el espresso ya preparado, el cappuccino está listo. Puede suavizar el gusto y espolvorear con un poco de cacao.
- Nota : le recomendamos dejen el aparato enfriar antes de volver a hacer café. Si no lo hace, su cappuccino podría oler un poco a quemado.

## LIMPIEZA Y MANTENIMIENTO

1. Desenchufe la fuente eléctrica y deje enfriar el aparato completamente antes de limpiarlo.
2. Limpie a menudo la caja del aparato con una esponja húmeda.  
Nota : no limpie con alcohol o disolvente. No sumerja nunca el aparato en agua para su limpieza.
3. Desate el embudo de metal girándolo en el sentido de las agujas del reloj, remueva los residuos de café y límpielo con jabón, o al menos enjuáguelo con agua corriente.
4. Limpie todos los elementos amovibles en agua y séquenlos cuidadosamente.

## LIMPIAR LOS RESIDUOS MINERALES

1. Para asegurarse que su aparato funcione correctamente, que los tubos internos estén limpios y que el gusto del café esté bueno, limpie el residuo mineral cada dos o tres meses.

2. Llene el depósito con agua y desincrustante hasta el nivel MAX (una dosis de desincrustante por cuatro dosis de agua). Les recomendamos utilicen un desincrustante « doméstico », puede utilizar ácido cítrico (disponible en farmacias o en tiendas) en vez del desincrustante.

3. Ponga el embudo de metal (sin café) y la jarra en su sitio. Pase el agua como indicado en B. HACER EXPRESSO.

4. Gire el botón vapor en posición  , el testigo se iluminará. Prepare dos tazas de café. Luego gire el botón vapor en posición

  
**RELEASE** y espere 5 segundos.

5. Gire el botón vapor en posición  y produzca vapor durante 2

minutos, luego gire el botón vapor en posición   
**RELEASE** para apagar inmediatamente el aparato. Deje el desincrustante actuar en el aparato durante al menos 15 minutos.

6. Enciende de nuevo el aparato y repita las etapas 4-5 al menos 3 veces.

7. Luego gire el botón vapor en posición  para pasar café hasta que no haya más desincrustante.

8. Luego pase agua (sin café) con agua corriente en el nivel máximo. Repita las etapas 4-5 3 veces (no hace falta esperar 15 minutos en la etapa 5), luego pase agua hasta que no haya más agua en el depósito.

9. Repita la etapa 8 al menos tres veces para asegurarse que los tubos internos estén limpios.

## RESOLUCION DE PROBLEMAS

Síntomas	Causa	Solución
La jarra flue o agua flue de la tapa de la jarra	La jarra no está colocado correctamente	Ponga la línea central de la jarra alineada con la abertura de pasaje del café
	El nivel de agua en el depósito está por encima del nivel MAX.	El nivel de agua del depósito debería estar entre el nivel MIN y MAX.
Las partes metálicas del depósito están herrumbrosas.	El desincrustante no conviene. Puede corroer las partes metálicas del depósito	Utilice el desincrustante recomendado por el fabricante
Agua flue del fondo del aparato	Hay mucha agua en la bandeja para recoger el agua	Limpie la bandeja para recoger agua
	El aparato está defectuoso	Contacte un servicio cualificado competente para reparaciones.
Agua flue por el exterior del filtro	Hay pólvora de café en el borde del filtro	Remueve el café que está en el borde
El café tiene sabor de ácido (vinagre)	El aparato todavía tiene residuos minerales	Limpie el aparato según indicado en el párrafo "Antes del primer uso" varias veces.

	El café está guardado en un lugar caliente y húmedo. Puede podrir.	Utilice café fresco, y guarde el café en un lugar fresco y seco. Después de abrir el paquete de café, ciérrelo correctamente y guárdelo en la nevera para mantenerlo fresco.
El aparato no funciona.	El aparato no está bien enchufado	Enchufe correctamente la ficha en la toma de corriente, si el aparato todavía no funciona correctamente, contacte un servicio cualificado por reparaciones.
La boquilla de vapor no hace espuma.	El testigo luminoso de vapor (luz verde) no está encendido.	Only after the steam ready indicator (green indicator) is illuminated, the steam can be used to froth.
	El recipiente es demasiado grande o su forma no conviene.	Utilice un recipiente más alto y más estrecho
	Ha utilizado leche desnatada.	Utilice leche entera o semi-entera

**CUIDADO: NO INTENTE NUNCA ABRIR O DESMONTAR EL CUERPO DEL APARATO.**

## GARANTÍA

Le sugerimos rellenen y nos envíen rápidamente la Tarjeta adjunta de Registro de Producto adjunto para facilitar la verificación de la fecha de compra. Por lo tanto, la devolución de esa Tarjeta de Registro de Producto no es una condición imprescindible para la aplicación de esa garantía. Puede también rellenar esa carta de garantía en línea en la dirección siguiente : [www.KALORIK.com](http://www.KALORIK.com)

A partir de la fecha de compra, este producto KALORIK está garantizado un año contra los defectos materiales y de fabricación. Esta garantía no es transferable. Conserve la prueba de compra original. Se exige una prueba de compra para obtener la aplicación de la garantía.

Durante este período, si el producto KALORIK que, después de una inspección por parte de KALORIK, se manifiesta defectuoso, será reparado o reemplazado, según lo que decida KALORIK, sin gastos para el consumidor. Si se envía un producto de reemplazamiento, se aplicará la garantía que queda del producto original.

Esta garantía no se aplica a los defectos causados por una mala utilización por parte del comprador o del utilizador, a una negligencia, al no respeto del manual de instrucciones KALORIK, a una utilización en un circuito eléctrico cuyo voltaje es diferente al que figura en el producto, a un desgaste normal, a modificaciones o reparaciones no autorizadas por KALORIK, o por un uso con fines comerciales. No existe garantía por las partes de cristal, jarras de cristal, filtros, cestos, hojas y accesorios en general. No existe tampoco garantía por las piezas perdidas por el utilizador.

Toda garantía de valor comercial o de adaptabilidad a este producto está limitada a un año también.

Algunos estados no ponen límites a la duración de la garantía tácita o no autorizan la exclusión de daños y perjuicios accesorios o indirectos, por lo que puede que las restricciones anteriormente mencionadas no le sean aplicables a Usted. Esta garantía le otorga derechos legales particulares, pero usted puede tener también otros

derechos que varían de un estado a otro y algunos derechos pueden variar de un estado a otro.

Si el aparato tuviera un defecto durante el periodo de garantía y más de 30 días después de que se compró, no devuelva el aparato en la tienda donde le compró : a menudo, nuestro Servicio al Consumidor puede ayudar a resolver el problema sin que el producto tenga que ser reparado. Si hace falta una reparación, uno de nuestros representantes puede confirmar si el producto está bajo garantía y dirigirle al servicio post-venta lo más próximo.

Si fuera el caso, traiga el producto (o envíalo, correctamente franqueado) con la **prueba de compra** que mencione **el número de autorización de devolución** indicado por nuestro Servicio al Consumidor, al servicio post-venta KALORIK lo más próximo. (Visite nuestra web [www.KALORIK.com](http://www.KALORIK.com) o llame al Servicio al Consumidor para obtener la dirección del Servicio post-venta KALORIK exclusivo lo más próximo).

Si envía el producto, le rogamos añadan una carta explicando la naturaleza del defecto.

Si tiene preguntas adicionales, por favor llame al Servicio al Consumidor (véase abajo para los datos completos), de lunes a viernes, de las 9 a las 18 (EST). Note que las horas pueden ser modificadas.

Si quiere escribirnos, puede hacerlo a la dirección siguiente :

**KALORIK Servicio al Consumidor**

Team International Group of America Inc  
1400 N.W 159th Street, Suite 102  
Miami Gardens, FL 33169 USA

O llame gratuitamente al +1 888-521-TEAM

**las cartas se aceptan solamente en la dirección anteriormente mencionada. Los envíos y paquetes que no tengan número de autorización de devolución serán rechazados.**

**K080204**

**[www.KALORIK.com](http://www.KALORIK.com)**



Back cover page (last page)

Assembly page 24/24



## Free Manuals Download Website

<http://myh66.com>

<http://usermanuals.us>

<http://www.somanuals.com>

<http://www.4manuals.cc>

<http://www.manual-lib.com>

<http://www.404manual.com>

<http://www.luxmanual.com>

<http://aubethermostatmanual.com>

Golf course search by state

<http://golfingnear.com>

Email search by domain

<http://emailbydomain.com>

Auto manuals search

<http://auto.somanuals.com>

TV manuals search

<http://tv.somanuals.com>