



Model HD 3000

Part No. 1.187-116

High Pressure Washer Operator Manual

Overview	1
Precautions	1-2
Assembly Instructions	3
Operating Instructions	4
Using the Accessories	5
Working with Detergents	6
Shut Down and Clean-Up	7
Taking a Break	7
Winterizing and Long-Term Storage	7
Cleaning Tips	8-9
Optional Cleaning Accessories	9
Troubleshooting	10-11

Specifications

Max. Operating pressure	3000 PSI
Max. Water volume	3.2 GPM
Engine	9 HP Honda GX 270

In USA Call:
1-800-537-4129
or visit our website:
www.karcher-usa.com

In Canada Call:
1-800-465-4980
or visit our website:
www.karcher.ca

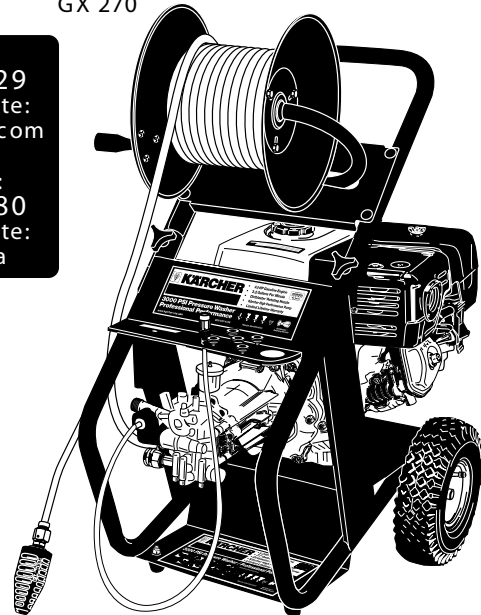

Model HD 3000 OVERVIEW

Item Description

1. High pressure outlet
2. Water inlet with garden hose connector and filter
3. Detergent suction tube
4. Knob Assembly (two each, Bolt & Knob)
5. High pressure hose
6. Hose Reel
7. Detergent filter
8. Handle
9. Trigger gun (not pictured)
10. Trigger gun safety lock (not pictured)
11. Pull start (not pictured)
12. Gas tank
13. Oil fill cap (not pictured)
14. Spray wand
15. Quick connect nozzles (5)
16. Pressure control
17. Detergent dosage control
18. Gun/hose storage handle (not pictured)
19. Dirtblaster® nozzle
20. Safety goggles
21. Operator manuals

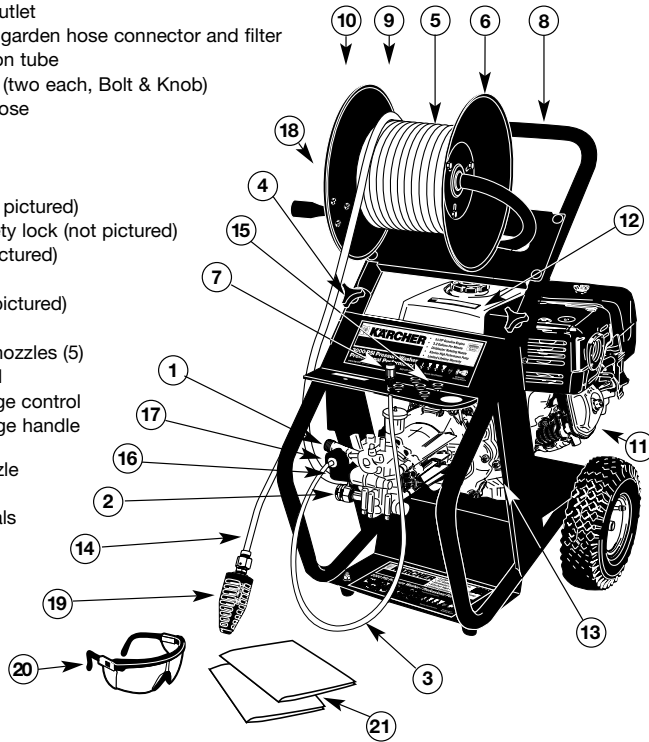

Features:

- Low oil sensor
- Thermal protection sensor

NEVER!

- Never** point nozzle at people or animals.
- Never** drink alcohol or use drugs while operating this equipment.
- Never** spray electrical connections, electrical outlets or fixtures.
- Never** add fuel with the engine running or operate where fuel has been spilled.
- Never** touch hot surfaces or allow accessories to contact hot surfaces.
- Never** operate in an enclosed space, exhaust fumes are dangerous.
- Never** operate near utilities with open flames.
- Never** operate pressure washer without the water turned on.
- Never** use hot water.

IMPORTANT PRECAUTIONS – Read First!

! Safety Warnings

When using this product, basic precautions should always be followed:

- Read all the instructions before using the product.
- Fire hazard! Do not add fuel with the engine running. Do not operate if fuel has been spilled. Instead, move the machine to a different location and avoid creating sparks.
- Operate and fuel machine in a well ventilated area, free of devices featuring an open pilot or flame such as boilers, water heaters, etc.
- High pressure jets can be dangerous if subject to misuse. The jet must not be directed at persons, animals, electrical devices, or the machine itself.
- Wear safety goggles.
- Do not use acids, alkalines, solvents, or any flammable material in this product. These products can cause physical injuries to the operator and irreversible damage to the machine.
- The machine has hot surfaces which can cause burns. Operate the unit in a safe environment and away from children.
- Do not allow the high pressure hose to come into contact with the muffler guard.
- Do not leave the machine running unattended.
- Learn how to stop the machine and release pressure quickly. Be thoroughly familiar with the controls.
- Stay alert — watch what you are doing.
- Do not operate the product when fatigued or under the influence of alcohol or drugs.
- Do not stand on unstable surfaces. Stand with both feet balanced at all times.
- Avoid tipping the machine on its side.
- The Gun Safety Lock PREVENTS the trigger from accidentally being engaged. This safety feature DOES NOT lock trigger in the on position.



Water Supply (Cold Water Only)

- Water hose must be at least 3/4 inch in diameter.
- Flow rate of water supply must not fall below 2.5 GPM (gallons per minute).
- Flow rate can be determined by running the water for one minute into an empty 5-gallon container.
- The water supply temperature must not exceed 104°F/40°C.
- Never use the pressure washer to draw in water contaminated with solvents, e.g. paint thinners, gasoline, oil, etc.
- Always prevent debris from being drawn into the unit by using a clean water source.

We strongly recommend that this high pressure washer not be left running for periods of 5 minutes or longer without the trigger gun being engaged.

This Kärcher high pressure washer is equipped with thermal protection to extend the life of your pressure washer. The thermal protector will automatically activate at a predetermined high temperature ejecting hot water before resetting. This ensures that the pump does not become damaged.

! Caution

- Follow the maintenance instructions specified in the manual.
- This machine has been designed for use with cleaning detergents supplied or recommended by the manufacturer. The use of other cleaning detergents may affect the operation of the machine and void the warranty.

ASSEMBLY INSTRUCTIONS

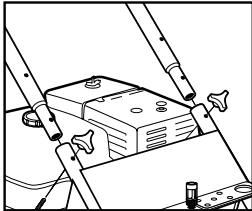

Step 1 Attach the handle to the frame of the pressure washer. Align holes, insert bolts, and tighten with knobs.

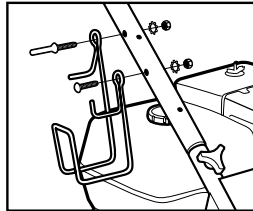

Step 2 Attach the gun/hose storage handle.

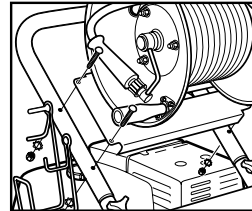

Step 3 Attach the reel to the handle. Align holes, insert bolts, and tighten with nuts.

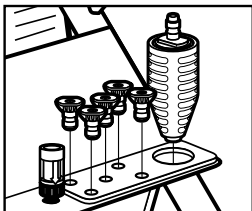

3 **Step 4** Place the quick connect nozzles in the nozzle holder.

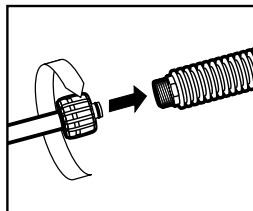

Step 5 Attach the wand to the spray gun.

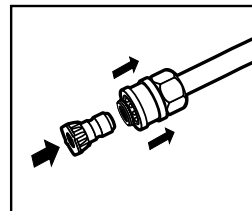

Step 6 Pull the spring-loaded collar of the wand back to insert your choice of quick connect nozzle.

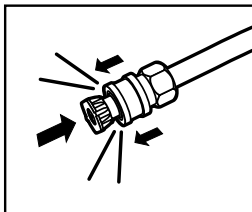

Step 7 Release the collar and push the nozzle until the collar clicks. Pull the nozzle to make sure it is seated properly.

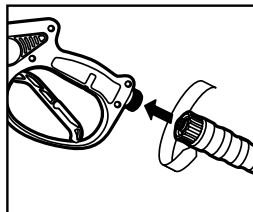

Step 8 Attach the high pressure hose to the spray gun.

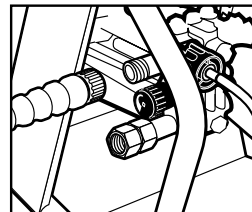

Step 9 Connect the high pressure hose to the unit's high pressure outlet.

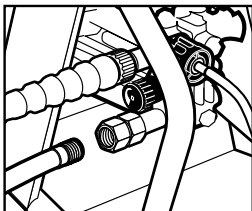

Step 10 Connect the garden hose to unit's water inlet.

Important!

Do not run the engine with a high or low oil level as this can cause engine damage. If you have further questions regarding the engine, please refer to the engine's operating manual included with the unit.

OPERATING INSTRUCTIONS

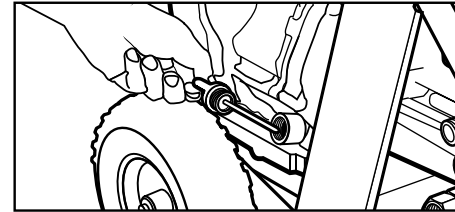

Step 1 Check oil level. Oil level should be level with the bottom of the oil filler neck. Be sure the machine is level when checking the oil level. (Refer to the engine's operating manual for seasonal grades.)

We recommend that the oil be changed after the first 5 hours of use, then once every 50 hours.

Note: Improper oil levels will cause low oil sensor to shut off engine.

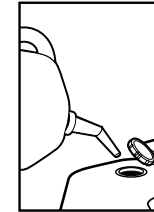

Step 2 Fill gas tank with unleaded gasoline. Do not use leaded gasoline.

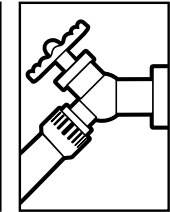

Step 3 Connect garden hose to the cold water source and turn water on completely.

Never use hot water.

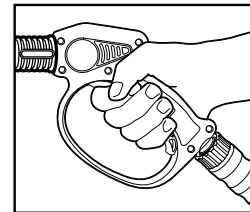

Step 4 Trigger the gun to eliminate trapped air, wait for a steady flow of water to emerge from the spray nozzle.

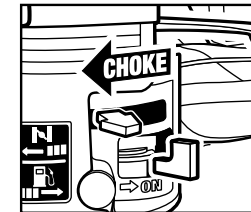

Step 5 Slide the choke lever to the "CLOSED" position (on a warm engine, leave the choke lever in the open position).

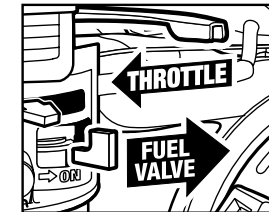

Step 6 Slide the fuel valve to the "ON" position. Slide the throttle lever left about 1/3 of the way toward the fast position.

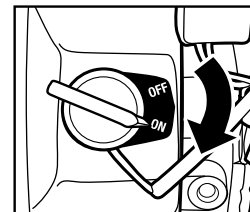

Step 7 Turn the engine switch to the "ON" position.

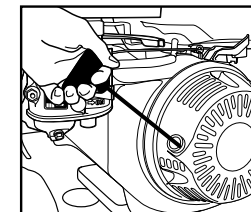

Step 8 Pull the starter handle. If the engine fails to start after 3 pulls, squeeze the trigger gun to release pressure, and repeat step.

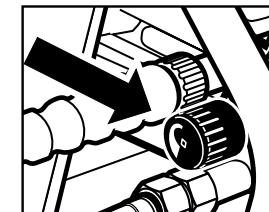

Step 9 Adjust pressure control to desired setting.

After the engine is warm and running smoothly, slide the choke lever to the right (open) and throttle to the left (fast).

USING THE ACCESSORIES

The five color-coded quick connect nozzles provide a wide array of spray widths from 0° to 65° and are easily accessible when placed in the convenient rubber nozzle holder, which is provided on the front of the machine.

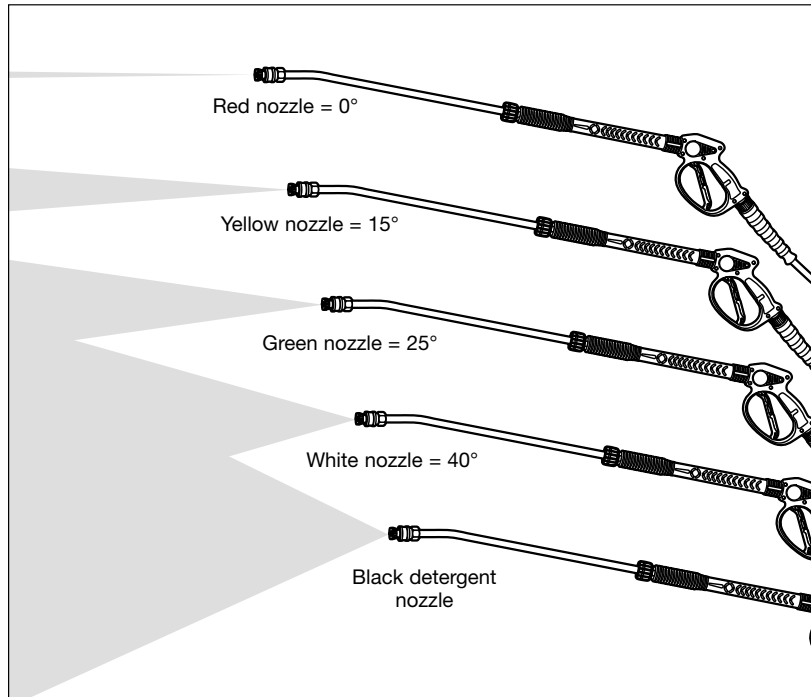

5

Dirtblaster® nozzle

This wand features a 0° pencil jet which rotates 360° for maximum dirt cutting action, effectively increasing cleaning performance up to 50%. This wand combines the cleaning performance of a 0° pencil jet with the surface coverage of a wide angle nozzle. **Not recommended for soft materials, siding, painted surfaces, decks or autos.**

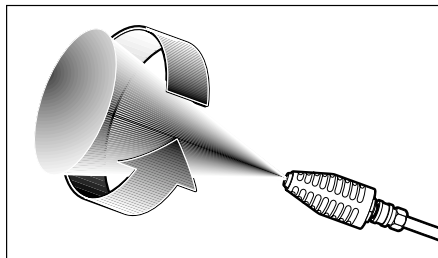

! WARNING
TO AVOID SERIOUS INJURY,
NEVER POINT SPRAY NOZZLE
AT YOURSELF, OTHER PER-
SONS OR ANIMALS.

WORKING WITH DETERGENTS

Detergents can only be applied with the black nozzle.

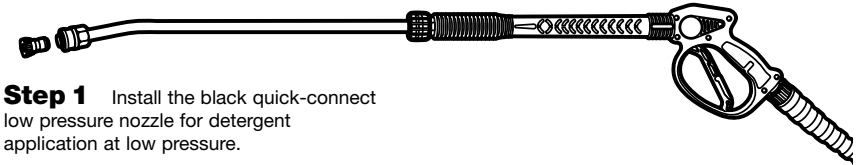

Step 1 Install the black quick-connect low pressure nozzle for detergent application at low pressure.

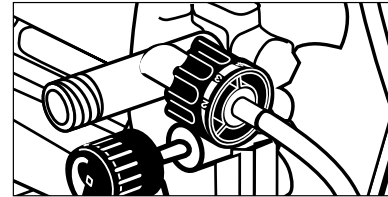

Step 2 Adjust the dosage control at the beginning of the detergent tube for light (1), or maximum (6) detergent coverage.



Step 3 Fill a container with Kärcher detergent. Place the filter end of detergent suction tube into the detergent.

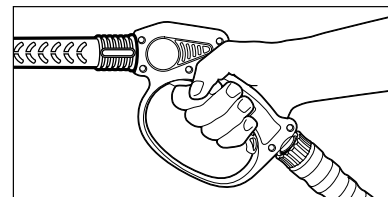

Step 4 With the engine running, pull trigger to operate unit. Liquid detergent is drawn into the unit and mixed with water. Apply detergent to work area. Do not allow detergent to dry on surface.

For best results see *Cleaning Tips* on pages 8 & 9 for specific information on how to clean different surfaces.

Always Use Kärcher Detergents for Best Results.

Kärcher biodegradable detergents are specially formulated to protect the environment and your pressure washer. The special formula won't clog the suction tube filter and will protect the internal parts of the pressure washer for a longer life. For Kärcher Detergents, check your retailer or call:

USA: 1-800-537-4129
www.karcher-usa.com
CAN: 1-800-465-4980
www.karcher.ca

The following Kärcher detergents are available:

- Vehicle Wash
- House Wash
- Degreaser
- Deck Wash
- All Purpose Cleaner

! Caution

- Never use:**
- Bleach, Chlorine products and other corrosive chemicals
 - Liquids containing solvents (i.e., paint thinners, gasoline, oils)
 - Tri-sodium phosphate products
 - Ammonia products
 - Acid-based products
- These chemicals will harm the unit and will damage the surface being cleaned.**

6

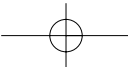

SHUTTING DOWN & CLEAN-UP

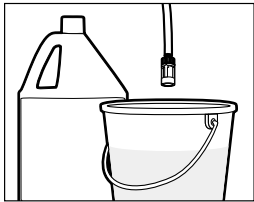

Step 1 Remove detergent suction tube from container and insert into one gallon of fresh water. Siphon water at low pressure for one minute.

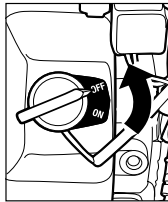

Step 2 Turn off the engine.

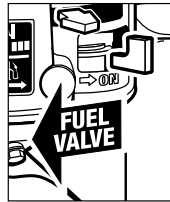

Step 3 Slide fuel valve to the "OFF" position.

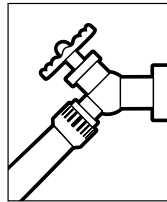

Step 4 Turn off water supply.

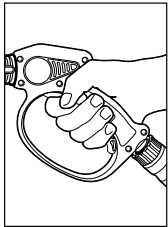

Step 5 Press trigger to release water pressure.

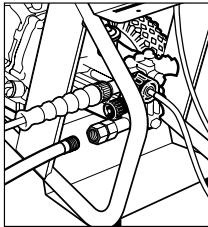

Step 6 Disconnect garden hose from water inlet on the unit.

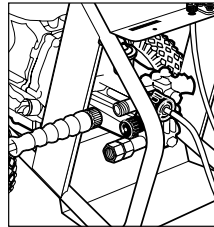

Step 7 Disconnect high pressure hose from high pressure outlet.

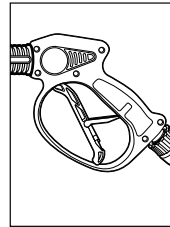

Step 8 Engage the gun safety lock.

7

TAKING A BREAK... five minutes or more

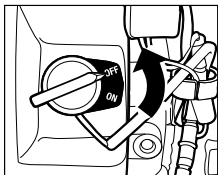

Step 1 Turn off the engine.

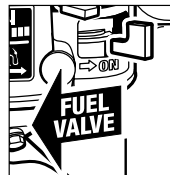

Step 2 Slide fuel valve to the off position.

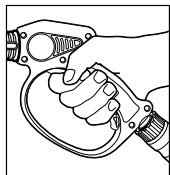

Step 3 Press trigger to release water pressure.

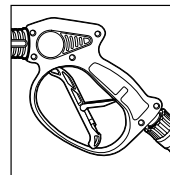

Step 4 Engage gun safety lock.

WINTERIZING AND LONG-TERM STORAGE

1. Disconnect all water connections.
2. Start the machine for a few seconds, until the remaining water exits. Turn off immediately.
3. Drain the gas and oil from the engine.
4. Do not allow high pressure hose to become kinked.

5. Store the machine and accessories in a room which does not reach freezing temperatures.

Caution: Failure to follow the above directions will result in damage to the pump assembly and accessories.

CLEANING TIPS

Deck Cleaning

(with or without detergent)

Pre-rinse deck and surrounding area with fresh water. If using Kärcher Deck Wash, place detergent suction tube directly into cleaning solution and apply to surface at low pressure. For best results, limit your work area to smaller sections of approximately 25 square feet. Allow Kärcher Deck Wash to remain on surface 1-3 minutes. Do not allow detergent to dry on surface. Rinse at high pressure in a long sweeping motion keeping the spray nozzle approximately 3-6 inches from the cleaning surface. Always clean from top to bottom and from left to right. When moving on to a new section of the cleaning surface, be sure to overlap the previous section to eliminate stop marks and ensure a more even cleaning result.

Caution: Do not use Dirtblaster® nozzle on wood surface as it may cause damage.

House Siding

(with or without detergent)

Pre-rinse cleaning surface with fresh water. If using Kärcher House Wash, place detergent suction tube directly into cleaning solution and apply to surface at low pressure (for best results, limit your work area to sections of approximately 6 feet and always apply detergent from bottom to top). Allow Kärcher House Wash to remain on surface 1-3 minutes. Do not allow detergent to dry on surface, if surface appears to be drying, simply wet down surface with fresh water.

If needed, use special Wash Brush Attachment to remove stubborn dirt. Rinse at high pressure from top to bottom in an even sweeping motion keeping the spray nozzle approximately 6 inches from the cleaning surface.

Caution: Do not use Dirtblaster® nozzle on siding as it may cause damage.

Cement Patios, Brick and Stone

(with or without detergent)

Pre-rinse cleaning surface with fresh water. If using Kärcher All Purpose Cleaner, place detergent suction tube directly into cleaning solution and apply to surface at low pressure. For best results, limit your work area to smaller sections of approximately 25 square feet. Allow Kärcher All Purpose Cleaner to remain on surface 1-3 minutes. Do not allow detergent to dry on surface. Rinse at high pressure in a sweeping motion keeping the spray nozzle approximately 3-6 inches from the cleaning surface. Always clean from top to bottom and from left to right. For removing extremely stubborn stains, use Kärcher Dirtblaster® Nozzle.

Cars, Boats & Motorcycles

(with or without detergent)

Pre-rinse vehicle with fresh water. If using Kärcher Vehicle Wash, place detergent suction tube directly into cleaning solution and apply to surface at low pressure. For best results, clean one side of vehicle at a time and always apply detergent from bottom to top, do not allow detergent to dry on surface. Rinse at high pressure in a sweeping motion keeping the spray nozzle approximately 6-8 inches from the cleaning surface (distance should increase when rinsing pin-striping or other sensitive surfaces). Always clean from top to bottom and from left to right. For best results, wipe surface dry with a chamois or soft dry cloth.

Caution: Do not use Dirtblaster® nozzle on vehicles as it may cause damage.

8

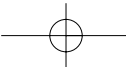

CLEANING TIPS – continued

Barbeque Grills, Outdoor Power Equipment & Gardening Tools

(with or without detergent)

Pre-rinse cleaning surface with fresh water. If using Kärcher All Purpose Cleaner or Degreaser, place detergent suction tube directly into cleaning solution and apply detergent at low pressure. Allow Kärcher detergent to remain on surface 1-3 minutes. Do not allow detergent to dry on surface. Rinse at high pressure keeping the spray nozzle approximately 3-6 inches from the cleaning surface. For removing extremely stubborn dirt, it may be necessary to move the spray nozzle even closer to the surface for greater dirt cutting action. To remove caked on mud from garbage cans, lawn mower blades, wheelbarrows or other non-sensitive metal surfaces, you may want to use the Kärcher Dirtblaster® Nozzle.

9

Caution: Do not use Dirtblaster® spray nozzle on cloth, plastic or other sensitive surfaces as it may cause damage.

Patio & Lawn Furniture

(with or without detergent)

Pre-rinse furniture and surrounding area with fresh water. If using Kärcher All Purpose Cleaner, place detergent suction tube directly into cleaning solution and apply to surface at low pressure. Allow Kärcher All Purpose Cleaner to remain on surface 1-3 minutes. Do not allow detergent to dry on surface. Rinse at high pressure in a sweeping motion keeping the spray nozzle approximately 3-6 inches from the cleaning surface. For best results, clean from top to bottom and from left to right.

Caution: Do not use Dirtblaster® nozzle on patio or lawn furniture as it may cause damage.

Recommendations

- Before cleaning any surface an inconspicuous area should be cleaned to test spray pattern and distance for maximum cleaning results.
- If painted surfaces are peeling or chipping, use extreme caution as pressure washer may remove the loose paint from the surface.

OPTIONAL CLEANING ACCESSORIES

Optional cleaning accessories are available to further enhance your cleaning capabilities. See accessories order form for product descriptions and ordering instructions.

- Dirtblaster® nozzle
- Extension Wand 80"
- Rotating Wash Brush
- Sand Blasting Attachment
- Hose Reel
- Pipe Drain Cleaner
- Extension Hose 30"
- Detergent Tray

**USA: 1-800-537-4129
www.karcher-usa.com
CAN: 1-800-465-4980
www.karcher.ca**

TROUBLESHOOTING

Symptom	Cause	Solution
Engine will not start.	No gasoline.	Fill gas tank.
	Low oil level sensor activated.	Add oil.
	Fuel valve is in "OFF" position.	Slide the fuel valve lever to "ON" position.
	Engine throttle is not in correct position.	Slide the throttle left 1/3 of the way to the fast position.
	Choke is not in correct position.	Slide choke lever left to "CLOSED" position.
	Pressure built up in the high pressure washer.	Squeeze the trigger to release the pressure.
	Engine switch in "OFF" position.	Turn engine switch "ON".
Unit does not reach high pressure.	Diameter of garden hose is too small.	Replace with a 3/4 inch garden hose.
	Water supply is restricted.	Check garden hose for kinks, leaks and blockage.
	Not enough inlet water supply.	Open water source full force.
	Water inlet filter is clogged.	Remove filter and rinse out in warm water.
	Pump pressure control is in low pressure position.	Turn pump pressure control to high pressure position.
	Black detergent nozzle is attached.	Remove black detergent nozzle and attach a high pressure nozzle.
Output pressure varies high and low.	Not enough inlet water supply.	Turn water on full force. Check garden hose for kinks, leaks or blockage.
	Pump is sucking air.	Check that hoses and fittings are air tight. Turn off machine and purge pump by squeezing trigger gun until a steady flow of water emerges through the nozzle.
	Water inlet filter is clogged.	Remove filter and rinse out in warm water.
	Discharge nozzle is obstructed.	Blow out or remove debris with a fine needle.
	Calcified gun, hose or spray wand.	Run distilled vinegar through detergent suction tube.

10

TROUBLESHOOTING – continued

Symptom	Cause	Solution
No detergent.	Detergent suction tube not properly connected to the machine.	Check connection.
	Detergent is too thick.	Dilute detergent. For best results, use Kärcher detergent.
	Detergent filter valve is at lowest setting.	Set detergent filter valve to a higher setting.
	Filter on detergent suction tube is clogged.	Run warm water through filter to remove debris.
	Damaged or clogged detergent suction tube.	Remove obstruction or replace detergent suction tube.
	A high pressure nozzle is attached.	Replace with black detergent nozzle.
	Discharge nozzle is obstructed.	Blow out or remove debris with fine needle.
Garden hose connection leaks.	Loose fittings.	Tighten fittings.
	Missing/worn rubber washer.	Insert new washer.
Spray wand leaks.	Spray wand not properly attached.	Slide the spray wand into the gun. Turn the wand collar clockwise onto the gun threads until tight.
	Broken o-ring.	Call Kärcher customer service hotline and order an o-ring.
Pump is noisy.	Pump is sucking air.	Check that hoses and fittings are air tight. Turn off machine and purge pump by squeezing trigger gun until a steady flow of water emerges through the nozzle.
Water leaks from pump.	Loose fittings.	Check that all fittings are tight.
	Water seals are damaged or worn.	Call service center.
	Thermal protection device is activated.	Thermal protection device will auto reset.
Oil Drip.	Oil seals are damaged or worn.	Call service center.

11

USA: 1-800-537-4129
www.karcher-usa.com
CAN: 1-800-465-4980
www.karcher.ca

If you encounter any additional difficulties not listed, please call our service center for help.
Kärcher Customer Support USA



Modelo HD 3000 Parte No. 1.187-116

Manual del Operador para la Máquina Lavadora de Alta Presión

Generalidades	1
Precauciones	1-2
Instrucciones de Ensamblaje	3
Instrucciones de Operación	4
Uso de los Accesorios	5
Trabajo con Detergentes	6
Desconexión y Limpieza	7
Tomando un descanso	7
Preparación para el Invierno y Almacenaje de Largo Plazo	7
Sugerencias de Limpieza	8-9
Accesorios de Limpieza Opcionales	9
Localización de Fallas Mecánicas	10-11

Especificaciones

Máx. Presión de operación	3000 PSI
Máx. Volumen de agua	3.2 GPM
Motor	9 HP Honda GX 270

En Mexico llame al:
01-800-024-13-13
o visite nuestro sitio web:
www.karcher.com.mx

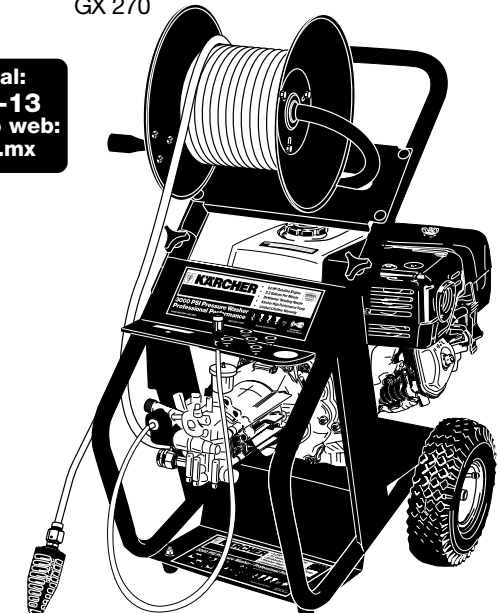

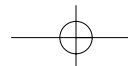

GENERALIDADES DEL MODELO HD 3000

Artículo Descripción

1. Salida de alta presión
2. Entrada de agua con conector y filtro para manguera de jardín
3. Tubo de succión para detergente
4. Conjunto de la perilla (dos tornillos y perillas)
5. Manguera de alta presión
6. Carrete para manguera
7. Filtro para el detergente
8. Agarradera
9. Gatillo de la pistola (no ilustrado)
10. Seguro del gatillo de la pistola (no ilustrado)
11. Arrancador (no ilustrado)
12. Tanque de gasolina (no ilustrado)
13. Tapón para llenado de aceite (no ilustrado)
14. Lanza de rociado
15. Boquillas de conexión rápida (5)
16. Control de presión
17. Control de dosis de detergente
18. Soporte para almacenar pistola/manguera
19. Boquilla Dirtblaster™
20. Lentes de seguridad
21. Manuales del operador

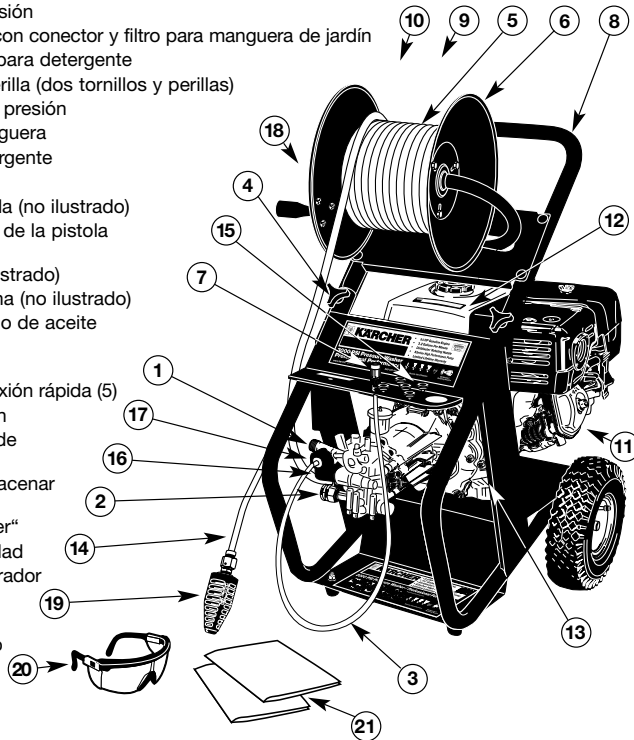

Características:

- Sensor de nivel bajo de aceite
- Sensor de protección térmica

¡NUNCA!

- Nunca** apunte la manguera a personas o animales.
- Nunca** beba alcohol o utilice drogas mientras opera esta máquina.
- Nunca** rocíe conexiones eléctricas, tomas ni accesorios eléctricos.
- Nunca** agregue combustible con el motor en marcha ni la opere donde se haya derramado combustible.
- Nunca** toque las superficies calientes; ni permita que los accesorios entren en contacto con superficies calientes.
- Nunca** la opere en espacios cerrados. Los vapores del escape son peligrosos.
- Nunca** la opere cerca de servicios públicos con llamas abiertas.
- Nunca** opere la máquina lavadora a presión sin abrir la llave de agua.
- Nunca** utilice agua caliente.

PRECAUCIONES IMPORTANTES – ¡Lea esto primero!

⚠ Advertencias de Seguridad

Cuando utilice esta máquina, siempre debe seguir estas precauciones básicas

- Lea todas las instrucciones antes de utilizar la máquina.
- ¡Peligro de incendio! No agregue combustible con el motor en marcha. No opere la máquina si se derramó combustible. En lugar de eso, mueva la máquina a otra ubicación y evite la generación de chispas.
- Opere y agregue combustible en un área bien ventilada, sin aparatos que tengan un piloto o llama abierta como calentadores de agua, calderas, etc.
- Los chorros de alta presión pueden ser peligrosos si no se emplean adecuadamente. El chorro no debe ser dirigido hacia personas, animales, aparatos eléctricos o hacia la misma máquina.
- Utilice lentes de seguridad. 
- No use ácidos, alcalinos, solventes o cualquier otro material inflamable en esta máquina. Estos productos pueden ocasionar lesiones físicas al operador y daños irreversibles a la máquina.
- La máquina tiene superficies calientes, que pueden provocar quemaduras. Opere la unidad en un ambiente seguro y lejos de los niños.
- No permita que la manguera de alta presión entre en contacto con la protección del amortiguador.
- No deje funcionando la máquina sin ponerle atención.
- Aprenda cómo apagar la máquina y liberar la presión rápidamente. Familiarícese extensamente con los controles.
- Manténgase alerta - observe lo que esté haciendo.
- No opere la máquina cuando se encuentre cansado o bajo la influencia de alcohol o drogas.
- No se pare sobre superficies inestables. Párese siempre con ambos pies balanceados.

- No incline la máquina hacia los lados.
- El seguro de la pistola IMPIDE que el gatillo se accione accidentalmente. Este dispositivo de seguridad NO bloquea el gatillo en la posición de encendido.

Suministro de Agua (Solamente Agua Fría)

- La manguera de agua debe tener un diámetro mínimo de 3/4 de pulgada.
- La presión de flujo del agua no debe caer por debajo de 2.5 GPM (galones por minuto).
- La presión de flujo puede determinarse haciendo correr el agua durante un minuto hacia un recipiente vacío de 5 galones de capacidad.
- La temperatura del agua no debe exceder de 104°F/40°C.
- Nunca utilice la máquina lavadora a presión para lanzar agua contaminada con solventes, por ejemplo, thinner, gasolina, aceite, etc.
- Evite que entre basura a la máquina utilizando siempre una fuente de agua limpia.

Recomendamos encarecidamente que esta lavadora de alta presión no se deje funcionando por periodos de 5 minutos o mayores, sin oprimir el gatillo de la pistola.

Esta lavadora de alta presión Kärcher está equipada con una protección térmica para prolongar la vida de la lavadora. Dicha protección se activará automáticamente al llegar a una temperatura elevada predeterminada, expulsando agua caliente antes de reiniciarse. Esto asegura que no se dañe la bomba.

⚠ Precaución

- Siga las instrucciones de mantenimiento especificadas en el manual.
- Esta máquina ha sido diseñada para utilizarse con detergente de limpieza suministrado o recomendado por el fabricante. La utilización de otros detergentes puede afectar el funcionamiento de la máquina e invalidar la garantía.

INSTRUCCIONES DE ENSAMBLAJE

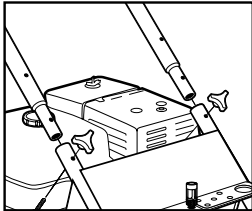

Paso 1 Fije la agarradera con los postes de la lavadora a presión. Alinee los orificios, inserte los tornillos y apriételos con las perillas.

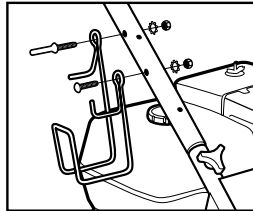

Paso 2 Fije el soporte para almacenar la pistola/manguera.

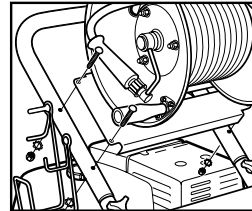

Paso 3 Fije el carrete al asa. Alinee los orificios, inserte los pernos y apriete con las tuercas.

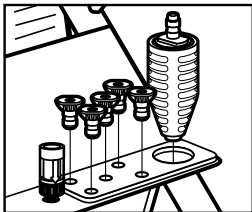

Paso 4 Coloque las boquillas de conexión rápida en el soporte de boquillas.

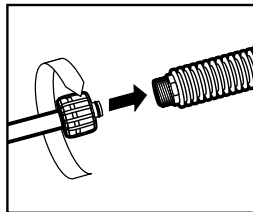

Paso 5 Conecte la lanza a la pistola de rociado.

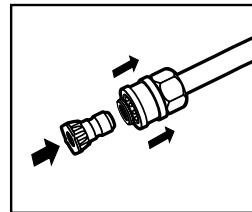

Paso 6 Jale del collar accionado por resorte de la lanza hacia atrás, para insertarlo en la boquilla de conexión rápida de su elección.

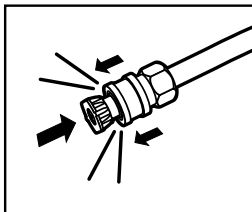

Paso 7 Libere el collar y empuje la boquilla hasta que el collar haga clic. Jale la boquilla para asegurarse que esté puesta adecuadamente.

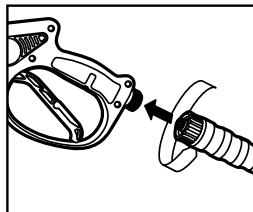

Paso 8 Conecte la manguera de alta presión a la pistola de rociado.

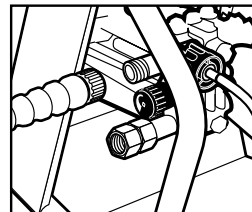

Paso 9 Conecte la manguera de alta presión a la pistola de rociado.

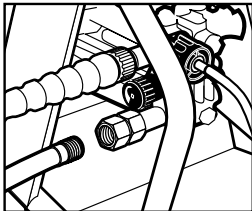

Paso 10 Conecte la manguera de jardín a la entrada de agua de la unidad.

¡Importante!

No utilice la máquina con el nivel de aceite bajo o muy alto, porque esto puede provocar daños a la máquina. Si tiene más preguntas acerca de la máquina, refiérase al manual del operador de la máquina, incluido en la unidad.

INSTRUCCIONES DE OPERACIÓN

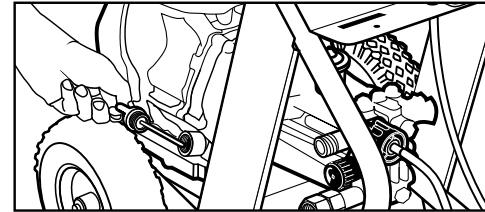

Paso 1 Revise el nivel del aceite, el cual debe estar a nivel del fondo del cuello de llenado. Cuando revise el nivel de aceite, asegúrese que la máquina esté nivelada. (Refiérase al manual de operación de la máquina para ver los grados, de acuerdo con las estaciones del año.) Recomendamos cambiar el aceite después de las primeras cinco horas de uso y posteriormente cada 50 horas. **Nota: Los niveles de aceite no adecuados provocarán que el sensor apague el motor.**



Paso 2 Llene el tanque de gasolina con gasolina sin plomo. No utilice gasolina con plomo.

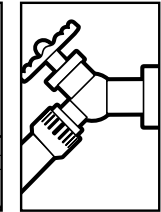

Paso 3 Conecte la manguera de jardín a la toma de agua fría y abra completamente la llave de agua.

Nunca utilice agua caliente.

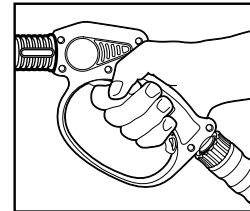

Paso 4 Oprima el gatillo de la pistola para eliminar el aire atrapado y espere a que salga un flujo continuo de agua por la boquilla.

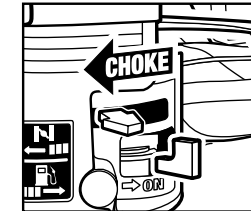

Paso 5 Mueva la palanca del ahogador a la izquierda a la posición de "cerrado" (closed) (si la máquina está caliente, deje la palanca en la posición de "abierto" (open)).

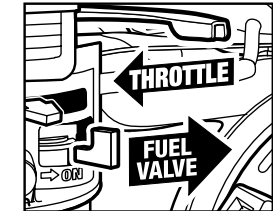

Paso 6 Mueva la válvula de combustible a la posición de "encendido" (on). Mueva la palanca del acelerador a la izquierda, 1/3 de la distancia a la posición de "rápido" (fast).

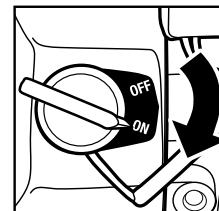

Paso 7 Gire el interruptor de la máquina a la posición de "encendido" (on).

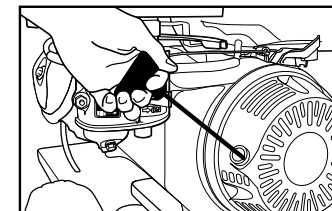

Paso 8 Jale de la manija del arrancador. Si la máquina no enciende después de tres tirones, apriete el gatillo de la pistola para eliminar la presión y repita este paso. Después que la máquina se caliente y funcione uniformemente, mueva la palanca del ahogador a la derecha, a "abierto" (open) y el acelerador a la izquierda a "rápido" (fast).

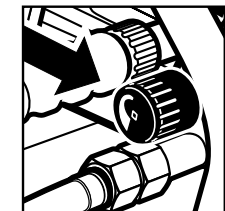

Paso 9 Ajuste el control de presión a la posición deseada.

USO DE LOS ACCESORIOS

Las boquillas de conexión rápida en cinco colores permiten una amplia variedad de anchos de rociado, desde 0° hasta 65°, y tiene acceso a ellas fácilmente cuando las coloca en el soporte para boquillas de hule, incluido al frente de la máquina.

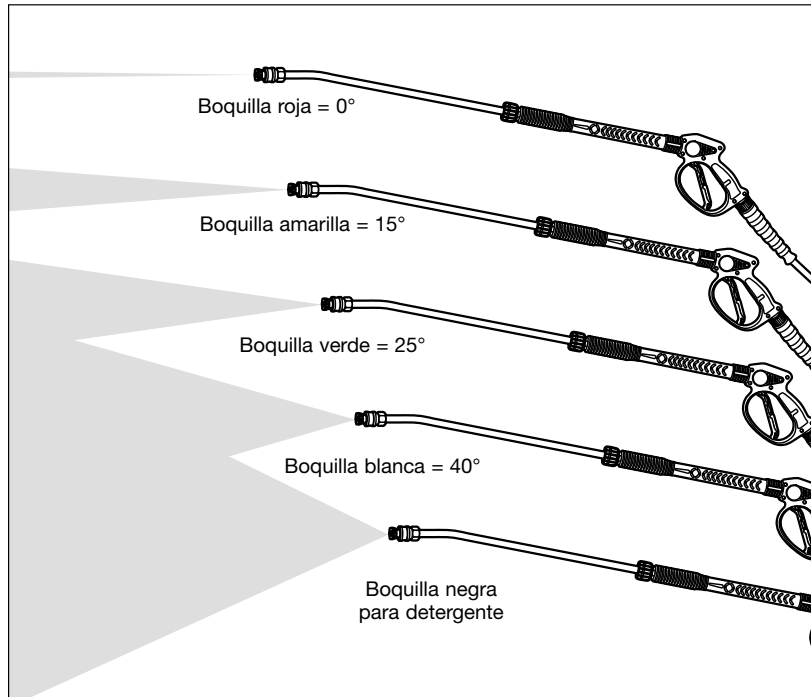

5

Boquilla de rociado Dirtblaster®

Esta boquilla lanza un chorro delgado de 0° que gira 360°, para una acción máxima cortante de suciedad, con lo cual aumenta la limpieza hasta un 50% de forma eficaz. Esta boquilla combina la limpieza de un chorro delgado de 0° con la cobertura de superficie de una boquilla de ángulo amplio. **No se recomienda para materiales suaves, flancos de casas, superficies pintadas, cubiertas o automóviles.**

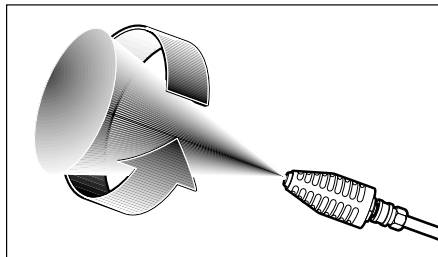

PRECAUCIÓN.
PARA EVITAR LESIONES SERIAS, NUNCA APUNTE LA BOQUILLA HACIA USTED MISMO, OTRAS PERSONAS O ANIMALES.

TRABAJO CON DETERGENTES

Los detergentes solamente se pueden aplicar con la boquilla negra.

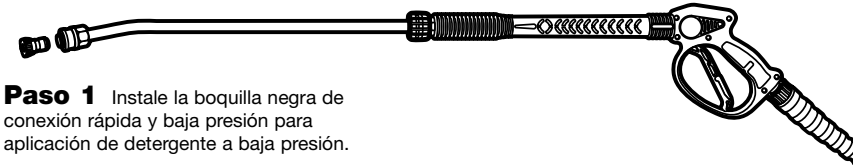

Paso 1 Instale la boquilla negra de conexión rápida y baja presión para aplicación de detergente a baja presión.

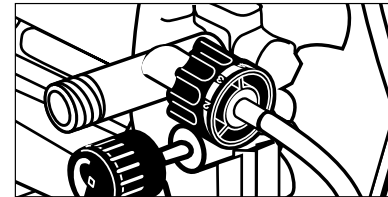

Paso 2 Ajuste el extremo con filtro del tubo de detergente para cobertura ligera (-) o máxima (+).



Paso 3 Llene el recipiente con detergente Kärcher. Coloque el extremo con filtro del tubo de succión de detergente dentro del recipiente.

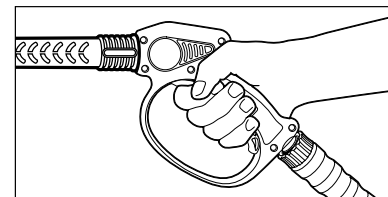

Paso 4 Con el motor en marcha, oprima el gatillo de la pistola para hacer funcionar la máquina: el detergente líquido es aspirado hacia la máquina y se mezcla con el agua. Aplique el detergente al área de trabajo. No permita que el detergente se seque sobre la superficie.

Para obtener mejores resultados vea las Sugerencias de Limpieza en las páginas 8 y 9, con información específica para saber cómo limpiar diferentes superficies.

Siempre utilice detergentes Kärcher para obtener mejores resultados.

Los detergentes biodegradables Kärcher se formulan especialmente para proteger el medio ambiente y su máquina lavadora de presión. Su fórmula especial no tapa el filtro del tubo de succión y protegerá las partes internas de su máquina lavadora a presión por más tiempo. Para obtener los Detergentes Kärcher, pregunte a su distribuidor o llame al número:

**En Mexico llame al:
01-800-024-13-13
o visite nuestro sitio web:
www.karcher.com.mx**

Se encuentran disponibles los siguientes detergentes Kärcher:

- Jabón para automóviles
- Desengrasante
- Limpiador para todo uso
- Jabón para casas
- Jabón para cubiertas

Precaución
Nunca utilice:

- Productos blanqueadores, con cloro y otros productos químicos corrosivos
- Líquidos que contengan solventes (por ejemplo, thinner, gasolina, aceites)
- Productos de fosfato de trisodio
- Productos de amoníaco
- Productos ácidos

Estos productos químicos dañarán la máquina y la superficie a limpiar.

6

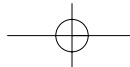

DESCONEXIÓN Y LIMPIEZA

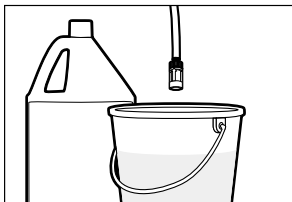

Paso 1 Quite el tubo de succión de detergente del recipiente y colóquelo en un galón de agua limpia. Aspire el agua a baja presión por un minuto.

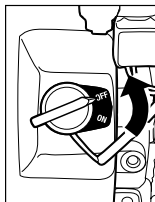

Paso 2 Apague el motor.

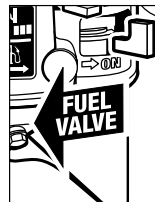

Paso 3 Cierre la válvula de combustible.

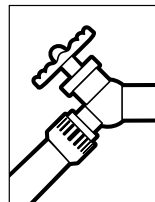

Paso 4 Cierre el suministro de agua.

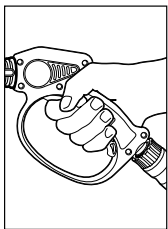

Paso 5 Oprima el gatillo de la pistola para liberar la presión del agua.

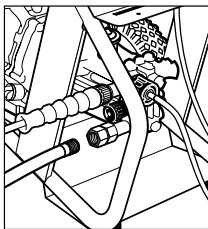

Paso 6 Desconecte la manguera de jardín de la entrada de agua de la máquina.

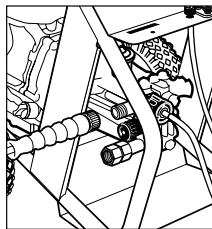

Paso 7 Desconecte la manguera de alta presión de la salida de alta presión.

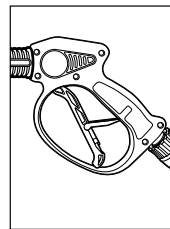

Paso 8 Enganche el seguro del gatillo.

7

TOMANDO UN DESCANSO... de 5 minutos o más

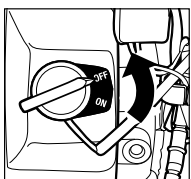

Paso 1 Apague el motor.

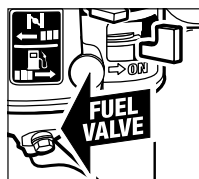

Paso 2 Mueva la válvula del combustible a la posición de "apagado" (off).

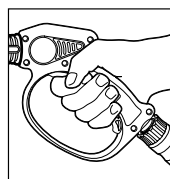

Paso 3 Oprima el gatillo de la pistola para liberar la presión del agua.

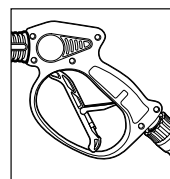

Paso 4 Enganche el seguro del gatillo.

PREPARACIÓN PARA EL INVIERNO Y ALMACENAJE DE LARGO PLAZO

1. Desconecte todas las conexiones de agua.
 2. Arranque la máquina por unos cuantos segundos hasta que salga el agua que haya quedado en la bomba. Apáguela inmediatamente.
 3. Drene la gasolina y el aceite del motor.
 4. No permita que la manguera de alta presión se tuerza.
 5. Guarde la máquina y los accesorios en un cuarto en donde la temperatura no baje al punto de congelación.
- Precaución:** De no seguir las instrucciones previas puede causar daño al ensamblaje de la bomba y los accesorios.

SUGERENCIAS DE LIMPIEZA

Limpieza de Cubiertas

(con o sin detergente)

Pre-enjuague la cubierta y el área circundante con agua limpia. Si utiliza el Jabón para Cubiertas Kärcher, coloque el tubo de succión de detergente directamente en la solución limpiadora y aplíquela a la superficie a baja presión. Para obtener mejores resultados, limite su área de trabajo a secciones pequeñas de aproximadamente 25 pies cuadrados (3 m²). Permita que el Jabón para Cubiertas Kärcher permanezca sobre la superficie de 1 a 3 minutos. No permita que el detergente se seque sobre la superficie. Enjuague a alta presión con un movimiento amplio de barrido directamente la boquilla a una distancia aproximada de 3 a 6 pulgadas (7 a 15 cm) de la superficie a limpiar, asegúrese de empalmar sobre la sección previa para eliminar marcas y asegurar una limpieza más uniforme.

Precaución: No utilice la boquilla Dirtblaster® sobre superficies de madera, ya que puede ocasionar daños.

Flancos de la Casa

(con o sin detergente)

Pre-enjuague la superficie a limpiar con agua limpia. Si utiliza el Jabón para Casas Kärcher, coloque el tubo de succión de detergente directamente en la solución limpiadora y aplíquela a la superficie a baja presión (para obtener mejores resultados, limite su área de trabajo a secciones de aproximadamente 6 pies (1.8 m) y aplique siempre el detergente de abajo hacia arriba). Permita que el Jabón para Casas Kärcher permanezca sobre la superficie de 1 a 3 minutos. No permita que el detergente se seque sobre la superficie, si parece que la superficie se está secando, simplemente mójela con agua limpia. Si es necesario, utilice el Accesorio de Cepillo de Lavar especial para eliminar la suciedad persistente. Enjuague a alta presión de arriba hacia abajo con un movimiento de barrido uniforme, manteniendo la boquilla a una distancia aproximada de 6 pulgadas (15 cm) de la superficie a limpiar.

Precaución: No utilice la boquilla Dirtblaster® sobre superficies de madera, ya que puede ocasionar daños.

Patios de Cemento, Ladrillo y Piedra

(con o sin detergente)

Pre-enjuague la superficie a limpiar con agua limpia. Si utiliza el Limpiador para Todo Uso Kärcher, coloque el tubo de succión de detergente directamente en la solución limpiadora y aplíquela a la superficie a baja presión. Para obtener mejores resultados, limite su área de trabajo a secciones pequeñas de aproximadamente 25 pies cuadrados (3 m²). Permita que el Limpiador para Todo Uso Kärcher permanezca sobre la superficie de 1 a 3 minutos. No permita que el detergente se seque sobre la superficie. Enjuague a alta presión con un movimiento de barrido manteniendo la boquilla a una distancia aproximada de 3 a 6 pulgadas (7 a 15 cm) de la superficie a limpiar. Limpie siempre de arriba hacia abajo y de izquierda a derecha. Para eliminar manchas muy persistentes, utilice la boquilla Dirtblaster® de Kärcher.

Automóviles, Botes y Motocicletas

(con o sin detergente)

Pre-enjuague el vehículo con agua limpia. Si utiliza el Jabón para Vehículos Kärcher, coloque el tubo de succión de detergente directamente en la solución limpiadora y aplíquela a la superficie a baja presión. Para obtener mejores resultados, limpie todo un lado del vehículo a la vez y aplique siempre el detergente de abajo hacia arriba. No permita que el detergente se seque sobre la superficie. Enjuague a alta presión con un movimiento de barrido manteniendo la boquilla a una distancia aproximada de 6 a 8 pulgadas (15 a 20 cm) de la superficie a limpiar (esta distancia debe aumentar cuando enjuague superficies que tienen rayas u otras superficies sensibles). Limpie siempre de arriba hacia abajo y de izquierda a derecha. Para obtener mejores resultados, seque la superficie con una gamuza o un paño suave y seco.

Precaución: No utilice la boquilla Dirtblaster® sobre superficies de madera, ya que puede ocasionar daños.

8

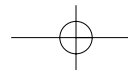

SUGERENCIAS DE LIMPIEZA – continuación

Parrillas para Carne, Equipo Motorizado para Exteriores y Herramientas de Jardinería (con o sin detergente)

Pre-enjuague la superficie a limpiar con agua limpia. Si utiliza el Limpiador para Todo Uso Kärcher o el Desengrasante, coloque el tubo de succión de detergente directamente en la solución limpiadora y aplique el detergente a baja presión. Permita que el detergente Kärcher permanezca sobre la superficie de 1 a 3 minutos. No permita que el detergente se seque sobre la superficie. Enjuague a alta presión manteniendo la boquilla a una distancia aproximada de 3 a 6 pulgadas (7 a 15 cm) de la superficie a limpiar. Para eliminar suciedad muy persistente, puede ser necesario acercarse aún más a la superficie para lograr una acción cortante de grasa más eficiente. Para quitar muchas capas de lodo de botes de basura, hojas de cortadoras de pasto, barriles u otras superficies metálicas no sensibles, puede utilizar la boquilla Dirtblaster® de Kärcher.

9 **Precaución: No utilice la boquilla de rociado Dirtblaster® sobre superficies de tela, plástico u otras superficies sensibles, ya que puede ocasionar daños.**

Muebles de Patio y Jardín (con o sin detergente)

Pre-enjuague los muebles y el área circundante con agua limpia. Si utiliza el Limpiador para Todo Uso Kärcher, coloque el tubo de succión de detergente directamente en la solución limpiadora y aplíquela a la superficie a baja presión. Permita que el Limpiador para Todo Uso Kärcher permanezca sobre la superficie de 1 a 3 minutos. No permita que el detergente se seque sobre la superficie. Enjuague a alta presión con un movimiento de barrido manteniendo la boquilla a una distancia aproximada de 3 a 6 pulgadas (7 a 15 cm) de la superficie a limpiar. Para obtener mejores resultados, limpie de arriba hacia abajo y de izquierda a derecha.

Precaución: No utilice la boquilla de rociado Dirtblaster® sobre superficies de tela, plástico u otras superficies sensibles, ya que puede ocasionar daños.

Recomendaciones:

- Antes de limpiar cualquier superficie, debe limpiar una superficie oculta para probar el patrón de rociado y la distancia, para obtener resultados máximos de limpieza.
- Si la pintura de las superficies se encuentra levantada o cuarteada, extienda las precauciones, ya que la máquina lavadora a presión puede desprender la pintura suelta de la superficie.

ACCESORIOS DE LIMPIEZA OPCIONALES

Se tienen disponibles accesorios de limpieza opcionales para mejorar aún más la capacidad de limpieza. Vea descripciones de los productos e instrucciones para ordenar en la forma de pedido de accesorios

- Boquilla Dirtblaster®
- Carrete para manguera
- Extensión de lanza de 80 "
- Limpiador de tuberías de drenaje
- Cepillo de lavado giratorio
- Extensión de manguera de 30 pies
- Accesorio para lavado con chorro de arena
- Bandeja para detergente

**En Mexico llame al:
01-800-024-13-13
o visite nuestro sitio web: www.karcher.com.mx**

LOCALIZACION DE FALLAS MECANICAS

Síntoma	Causa	Solución
El motor no arranca.	No hay gasolina.	Llene el tanque de gasolina.
	Sensor de nivel bajo de aceite activado.	Agregue aceite.
	La válvula de combustible está en la posición de "apagado" (off).	Mueva la palanca de la válvula de combustible a la posición de "encendido" (on).
	El acelerador del motor no está en la posición correcta.	Mueva la palanca del acelerador 1/3 de la distancia a la posición de "rápido" (fast).
	El ahogador no está en la posición correcta.	Mueva la palanca del ahogador a la izquierda a la posición de "cerrado" (closed)
	Se acumuló presión en la lavadora de alta presión.	Oprima el gatillo para liberar la presión.
	Interruptor de la máquina en posición de "apagado" (off).	Mueva el interruptor de la máquina a la posición "encendido" (on).
La máquina no alcanza alta presión.	El diámetro de la manguera de jardín es demasiado pequeño.	Reemplace con una manguera de jardín de 3/4 de pulgada.
	La entrada de agua se encuentra restringida.	Revise que la manguera de jardín no esté torcida, tenga fugas o esté obstruida.
	No hay suficiente entrada de agua.	Abra la llave de agua al máximo.
	El filtro de entrada de agua está tapado.	Quite el filtro y enjuáguelo con agua tibia.
	El control de presión de la bomba está en la posición de baja presión.	Gire el control de presión de la bomba a la posición de alta presión.
	Está conectada la boquilla negra para el detergente.	Quite la boquilla negra para detergente y conecte una boquilla de alta presión.
La presión de salida varía de alta a baja.	No hay suficiente entrada de agua.	Abra la llave de agua al máximo. Revise que la manguera de jardín no esté torcida, tenga fugas o esté obstruida.
	La bomba está aspirando aire.	Revise que las mangueras y conexiones no permitan la entrada de aire. Apague la máquina y ceba la bomba apretando el gatillo de la pistola hasta que salga un flujo continuo de agua de la boquilla.
	El filtro de entrada de agua está tapado.	Quite el filtro y enjuáguelo en agua tibia.
	La boquilla de descarga está obstruida.	Sople o quite el residuo con una aguja fina.
	Calcificación de la pistola, manguera o lanza.	Haga correr vinagre destilado a través del tubo de succión de detergente.

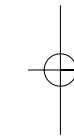
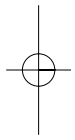

LOCALIZACIÓN DE FALLAS MECANICAS – continuación

Síntoma	Causa	Solución
No hay detergente.	El tubo de succión de detergente no está conectado adecuadamente a la máquina.	Revise la conexión.
	El detergente está muy espeso.	Diluya el detergente. Para obtener mejores resultados utilice el detergente Kärcher.
	La válvula del filtro de detergente está en su posición más baja.	Ajuste la válvula del filtro a una posición más alta.
	El filtro del tubo de succión de detergente está tapado.	Haga correr agua tibia a través del filtro para eliminar el residuo.
	El tubo de succión de detergente está dañado o tapado.	Quite la obstrucción o reemplace el tubo de succión de detergente.
	Está conectada una boquilla de alta presión	Reemplace con la boquilla negra para detergente.
	La boquilla de descarga está obstruida.	Sople o elimine el residuo con una aguja fina.
La conexión de la manguera de jardín gotea.	Las uniones de conexión están flojas.	Apriete las uniones de conexión.
	Faltan las rondanas o están gastadas.	Inserte rondanas nuevas.
La lanza o la extensión de la lanza gotea.	La lanza no está conectada adecuadamente.	Inserte la lanza dentro de la extensión de la lanza. Empuje cuidadosamente haciendo fuerza contra la tensión del resorte y dé vuelta a la lanza para asegurarla en posición.
	El empaque "o-ring" está roto.	Llame a la línea de servicio a clientes de Kärcher y solicite un empaque "o-ring".
La bomba hace mucho ruido.	La bomba está aspirando aire.	Revise que las mangueras y uniones no permitan el paso de aire. Apague la máquina y ceba la bomba oprimiendo el gatillo de la pistola hasta que salga un flujo constante de agua por la boquilla.
Gotea agua de la bomba (se permiten hasta 10 gotas por minuto).	Las piezas de conexión están sueltas.	Revise que todas las piezas de conexión estén apretadas.
	Los sellos de agua están dañados o gastados.	Llame al centro de servicio.
	El dispositivo de protección térmica está activado.	El dispositivo de protección térmica se reinicia automáticamente.
Gotea aceite.	Los sellos de aceite están dañados o gastados.	Llame al centro de servicio.

11

**En Mexico llame al:
01-800-024-13-13
o visite nuestro sitio web:
www.karcher.com.mx**

Si encuentra dificultades adicionales que no se hayan mencionado, favor de llamar al centro de servicio para recibir ayuda.
Servicio de Atención al Cliente Kärcher en EE.UU.



Modèle HD 3000 Pièce No. 1.187-116

Nettoyeur à pression - Manuel d'utilisation

Généralités	.1
Précautions	.1-2
Instructions d'assemblage	.3
Mode d'emploi	.4
Emploi des accessoires	.5
Emploi de détergents	.6
Arrêt de l'appareil et nettoyage	.7
Pause	.7
Remisage hivernal et entreposage à long terme	.7
Conseils de nettoyage	.8-9
Accessoires de nettoyage en option	.9
Dépannage	.10-11

Caractéristiques

Max. Pression	3000 PSI (24080 kPa)
Max. Débit d'eau	3.2 GPM (9,45 lpm)
Moteur	HP Honda GX 270 9 c.v.

Aux Canada appelez:
800-465-4980
ou visitez notre site web:
www.karcher.ca

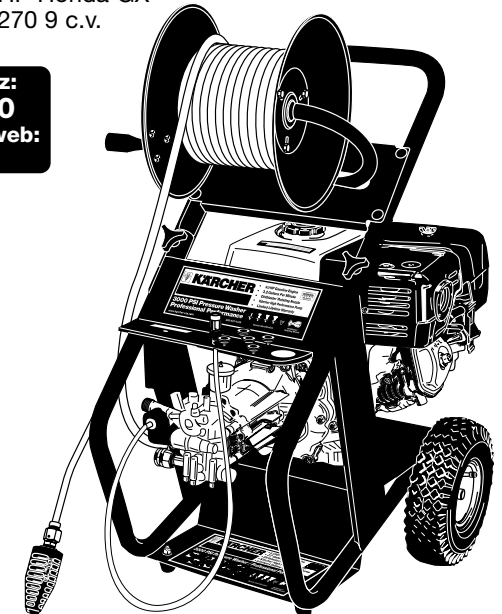

Modèle HD 3000 - GÉNÉRALITÉS

Pièce Description

1. Sortie haute pression
2. Prise d'eau avec connecteur pour boyau d'arrosage et filtre
3. Tube de succion à détergent
4. Jeu de boutons (2 de chaque, vis et boutons)
5. Boyau à haute pression
6. Filtre à détergent (non montré)
6. Dévidoir
7. Manche
8. Pistolet
9. Verrou de sûreté du pistolet (no illustrado)
10. Cordon de démarrage (non montré)
11. Réservoir à essence (non montré)
12. Bouchon du réservoir d'huile
13. Lance de vaporisation
14. Buses à connexion rapide (5)
15. Contrôle de la pression
16. Contrôle de dosage du détergent
17. Support de rangement pour pistolet et boyau (non montré)
18. Buse Dirtblaster™
19. Lunettes protectrices
20. Manuels d'utilisation

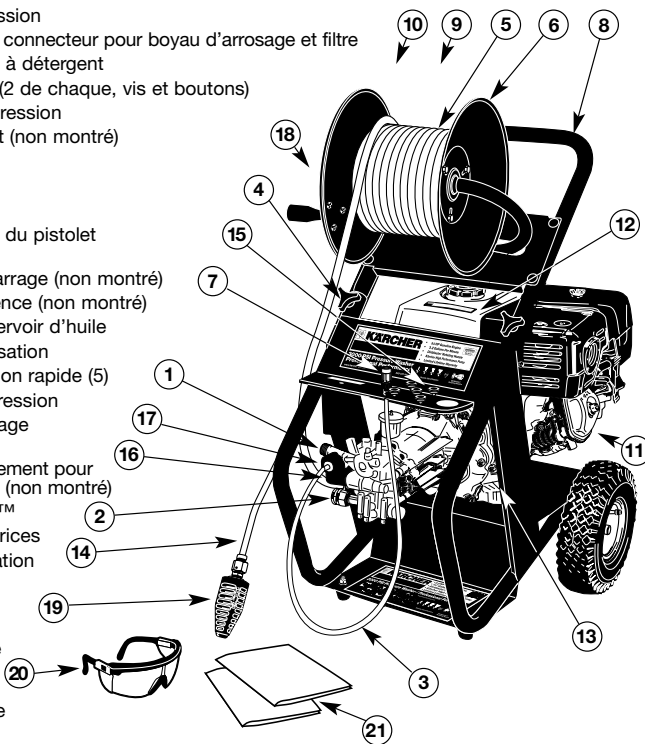

Comprend:

- Détecteur de faible niveau d'huile
- Détecteur de protection thermique

NE JAMAIS!

- Ne jamais** diriger la buse vers une personne ou un animal.
- Ne jamais** prendre d'alcool ou de drogue durant l'utilisation de l'appareil.
- Ne jamais** vaporiser les branchements, les prises ou les installations électriques.
- Ne jamais** remplir d'essence lorsque le moteur est en marche ou faire fonctionner si de l'essence a été renversée.
- Ne jamais** toucher aux surfaces lorsqu'elles sont chaudes ou laisser les accessoires entrer en contact avec ces dernières.
- Ne jamais** employer dans un espace clos puisque les vapeurs d'échappement sont dangereuses.
- Ne jamais** employer près des flammes nues.
- Ne jamais** employer le Nettoyeur à pression lorsque le robinet d'eau est fermé.
- Ne jamais** employer d'eau chaude.

PRÉCAUTIONS IMPORTANTES – Lire d'abord!

! Précautions de sécurité

Lorsque vous utilisez ce produit, des précautions de base doivent être suivies en tout temps :

- Bien lire le mode d'emploi avant d'utiliser ce produit.
- Danger d'incendie! Ne pas ajouter de l'essence lorsque le moteur est en marche. Ne pas faire fonctionner si de l'essence a été renversée. Changez plutôt l'appareil d'endroit et évitez de provoquer des étincelles.
- Manipulez et remplissez l'appareil d'essence dans un endroit bien aéré, sans dispositif doté d'un pilote ou d'une flamme nue tel qu'une chaudière, un chauffe-eau, etc.
- Les jets à haute pression peuvent être dangereux s'ils sont mal utilisés. Le jet ne doit pas être dirigé vers une personne, un animal, un appareil électrique ou vers l'appareil lui-même.
- Portez des lunettes protectrices.
- N'employez pas d'acide, de solvants ou autres matériaux inflammables dans cet appareil. Ceux-ci pourraient causer des blessures physiques à son utilisateur et endommager l'appareil de façon irréversible.
- Les surfaces de l'appareil peuvent devenir chaudes et causer des brûlures. Manipulez l'appareil dans un environnement sécuritaire et loin des enfants.
- Ne laissez pas le boyau haute pression entrer en contact avec le garde du tuyau d'échappement.
- Ne laissez pas l'appareil fonctionner sans surveillance.
- Apprenez à arrêter l'appareil et à relâcher la pression de façon rapide. Familiarisez-vous à fond avec les commandes.
- Demeurez alerte – soyez attentif à vos gestes.
- Ne pas utiliser l'appareil si vous éprouvez de la fatigue ou si vous êtes sous l'influence de l'alcool ou des drogues.
- Le boyau doit avoir un diamètre d'au moins 2 cm (pouce).



- Ne vous tenez pas sur une surface instable. Tenez-vous de façon à ce que vos deux pieds soient en équilibre en tout temps.
- Évitez de basculer l'appareil sur ses flancs.
- Le verrou de sûreté EMPÊCHE le pistolet de s'engager accidentellement. Ce dispositif de sécurité NE VERROUILLE PAS le pistolet en position marche.

Alimentation d'eau (Eau froide seulement)

- Le débit de l'alimentation d'eau ne doit pas être inférieur à 9,45 lpm (2.5 GPM).
- Le débit peut être mesuré en laissant couler l'eau durant une minute dans un contenant de 18,9 litres (5 gallons).
- La température de l'eau ne doit pas excéder 40°C/104°F.
- N'aspirez jamais de l'eau contaminée par un solvant tel que diluant à peinture, essence, huile, etc.
- Utilisez toujours une eau propre afin de prévenir l'aspiration de débris.

Nous recommandons fortement de ne pas faire fonctionner ce nettoyeur à pression durant plus de 5 minutes si le pistolet n'est pas en fonction.

Le nettoyeur à pression Kärcher est muni d'une protection thermique afin de prolonger sa durée de vie. Ce dispositif s'activera automatiquement à une température élevée prédéterminée pour éjecter l'eau chaude avant de s'initialiser à nouveau. Ce dispositif empêche la pompe de s'endommager.

! Avertissement

- **Bien suivre les directives sur l'entretien indiquées au manuel.**
- **Cet appareil a été conçu pour être utilisé avec le détergent fourni ou recommandé par le fabricant. L'utilisation de tout autre détergent peut affecter le fonctionnement de l'appareil et annuler la garantie.**

INSTRUCCIONES DE ENSAMBLAJE

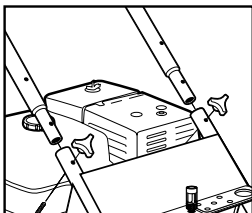

Étape 1 Fixez le manche au châssis du Nettoyeur à pression. Alignez les trous, insérez les boulons et serrez avec les boutons.

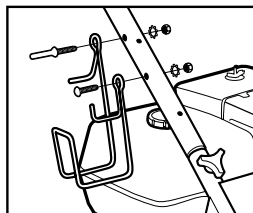

Étape 2 Fixez le support de rangement pour pistolet et boyau.

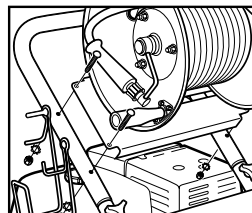

Étape 3 Fixer le tuyau dans le manche. Aligner les trous, insérer les boulons et serrer avec les écrous.

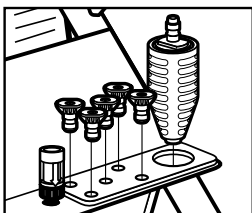

Étape 4 Insérez les buses dans le support à buses.

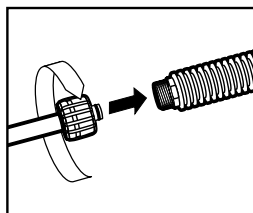

Étape 5 Fixez la lance au pistolet.

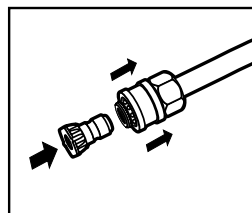

Étape 6 Tirez la bague à ressort de la lance afin d'insérer la buse à connection rapide de votre choix.

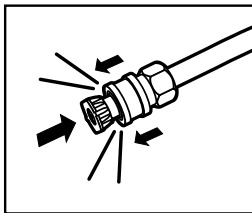

Étape 7 Relâchez la bague et poussez la buse jusqu'à ce que la bague s'enclenche. Tirez sur la buse pour vérifier qu'elle est bien en place.

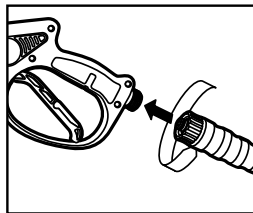

Étape 8 Fixez le boyau haute pression au pistolet.

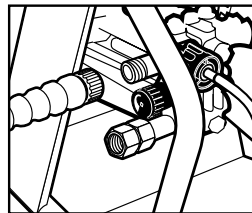

Étape 9 Fixez le boyau haute pression à la sortie haute pression de l'appareil.

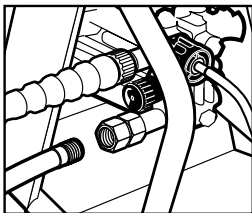

Étape 10 Fixez le boyau d'arrosage à la prise d'eau de l'appareil.

Important!

Ne démarrez pas le moteur si le niveau d'huile est trop haut ou trop bas. Ceci pourrait l'endommager. Si vous avez d'autres questions concernant le moteur, veuillez consulter le manuel d'utilisation inclus avec l'appareil.

MODE D'EMPLOI

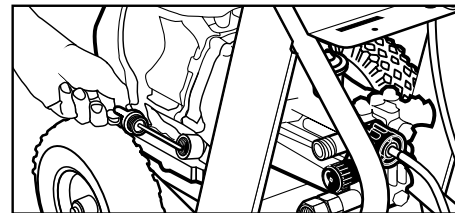

Étape 1 Vérifiez le niveau d'huile qui doit être à égalité avec le fond du col de remplissage d'huile. Assurez-vous que l'appareil est de niveau lorsque vous vérifiez l'huile. (Voir le manuel d'utilisation pour les calibres saisonniers.) Nous recommandons d'effectuer un changement d'huile après les 5 premières heures d'utilisation, puis à toutes les 50 heures.
Note: Sileniveau d'huile est inapproprié, le détecteur de faible niveau d'huile éteindra le moteur.

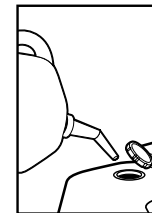

Étape 2 Remplissez le réservoir à essence avec de l'essence sans plomb. N'utilisez pas d'essence au plomb.

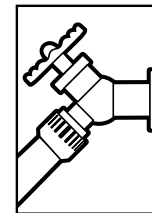

Étape 3 Fixez le boyau d'arrosage au robinet d'eau froide et l'ouvrez à pleine capacité. **Ne jamais utiliser d'eau chaude.**

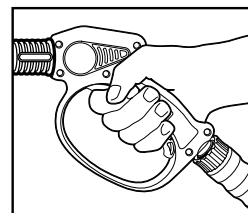

Étape 4 Éliminez l'air en appuyant sur la gâchette du pistolet jusqu'à ce qu'un débit d'eau régulier s'écoule.

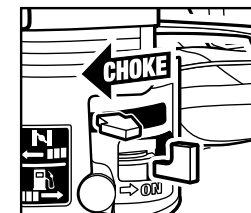

Étape 5 Glissez le levier d'étrangleur vers la gauche à la position fermée (« closed »). (Si le moteur est chaud, laissez le levier à la position ouverte (« open »).)

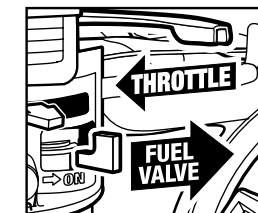

Étape 6 Placez la valve à essence à la position marche (« on »). Glissez le levier d'accélérateur vers la gauche à une distance d'environ 1/3 de la position accélérée (« fast »).

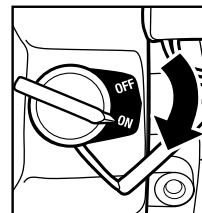

Étape 7 Tournez l'interrupteur du moteur à la position « marche » (« on »).

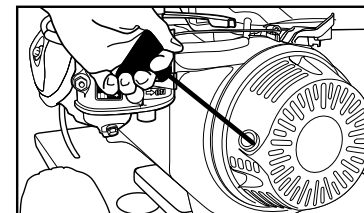

Étape 8 Tirez la poignée du démarreur. Si le moteur ne démarre pas après 3 essais, appuyez sur la gâchette du pistolet pour évacuer la pression. Essayez de démarrer de nouveau.

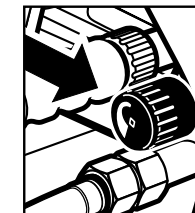

Étape 9 Ajustez le contrôle de la pression à la position désirée.

Lorsque le moteur est suffisamment réchauffé pour un bon fonctionnement, glissez le levier d'étrangleur vers la droite (« open ») et le levier d'accélérateur vers la gauche (« fast »).

EMPLOI DES ACCESSOIRES

Les buses à connexion rapide, codifiées par couleur, offrent un vaste choix de largeur de vaporisation allant de 0° à 65°. Elles sont facilement accessibles lorsque rangées dans le support de caoutchouc pratique situé sur le devant de l'appareil.

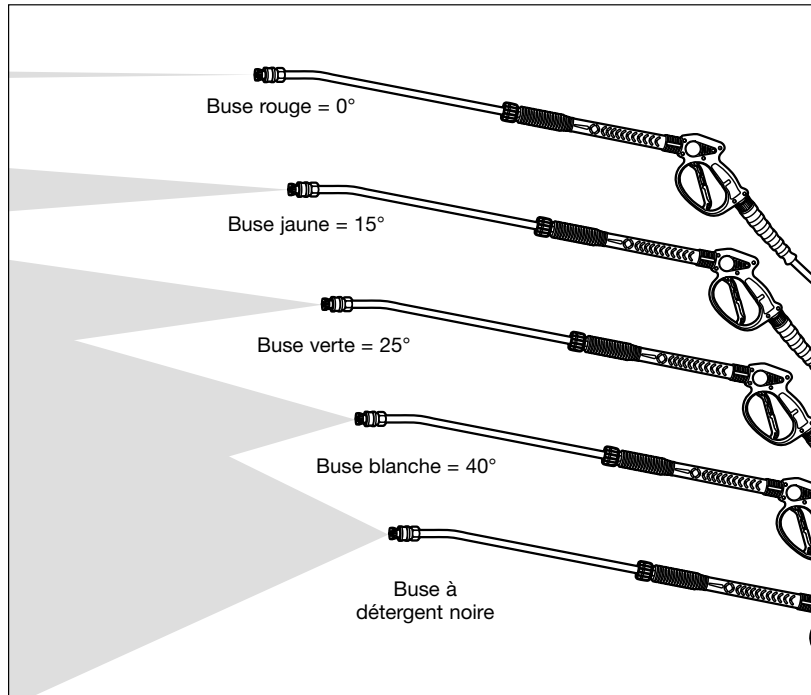

5

Buse de vaporisation Dirtblaster®

Cette buse offre un faisceau « crayon » de 0° qui pivote à 360° pour une action nettoyante maximale, permettant ainsi d'augmenter les performances du nettoyage jusqu'à 50%. Cette lance combine la performance d'un faisceau « crayon » de 0° à la capacité de couvrir de grandes surfaces d'une buse à faisceau large. **Non recommandé pour matériaux souples, parements, surfaces peintes, terrasses ou automobiles.**

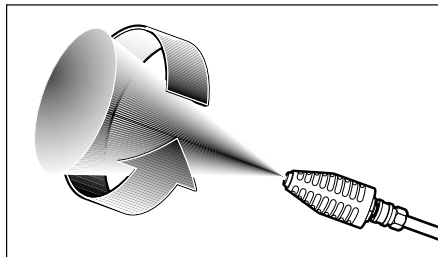

AVERTISSEMENT.
POUR ÉVITER DES BLESSURES SÉRIEUSES, NE JAMAIS DIRIGER LA BUSE DE VAPORISATION VERS VOUS, VERS UNE AUTRE PERSONNE OU VERS UN ANIMAL.

EMPLOI DE DÉTERGENTS

Les détergents doivent seulement être appliqués à l'aide de la buse noire.

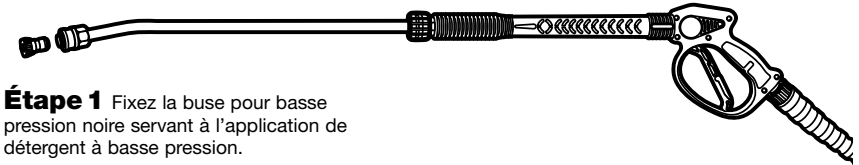

Étape 1 Fixez la buse pour basse pression noire servant à l'application de détergent à basse pression.

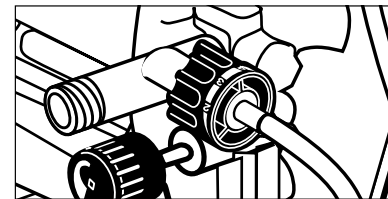

Étape 2 Fixez la buse pour basse pression noire servant à l'application de détergent à basse pression.

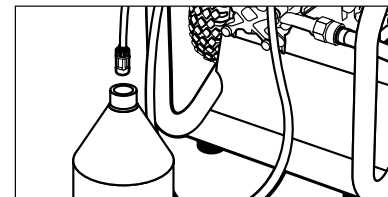

Étape 3 Remplissez un contenant avec le détergent Kärcher. Insérez le bout filtre du tube de succion de détergent dans le détergent.

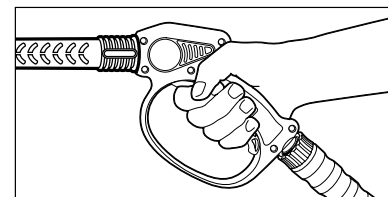

Étape 4 Une fois le moteur en marche, pressez la gâchette pour faire fonctionner l'appareil : le détergent liquide est dirigé dans le module et est mélangé à l'eau. Appliquez le détergent sur la surface à nettoyer. Ne pas laisser sécher.

Pour de meilleurs résultats, voir la section **Conseils de nettoyage aux pages 8 et 9** qui donne des conseils spécifiques pour le nettoyage de différents types de surfaces.

Pour de meilleurs résultats, utilisez toujours un détergent de marque Kärcher.

Les détergents biodégradables de marque Kärcher sont spécialement formulés pour protéger à la fois l'environnement et votre Nettoyeur à pression. Sa formule spéciale n'obstruera pas le filtre du tube de succion et protégera les pièces internes du Nettoyeur à pression pour une plus longue durée de vie. Pour vous procurer les détergents de marque Kärcher, demandez à votre détaillant ou appelez le:

Aux Canada appelez:
800-465-4980
 ou visitez notre site web:
www.karcher.ca

Détergents de marque Kärcher disponibles :

- Véhicules
- Dégraissant
- Tout usage
- Maisons
- Quais/Terrasses

MISE EN GARDE

Ne jamais utiliser de :

- Javelisants, de produits à base de chlorure et autres produits chimiques corrosifs
- Liquides contenant des solvants (diluants à peinture, essence, huile, etc.)
- Produits à base de phosphate trisodique
- Produits à base d'ammoniaque
- Produits à base d'acide

Ces produits chimiques endommageront le module ainsi que la surface qui est nettoyée.

6

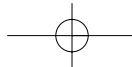

ARRÊT DE L'APPAREIL ET NETTOYAGE

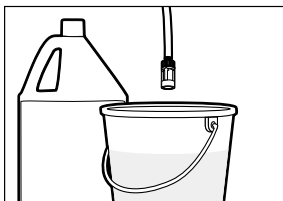

Étape 1 Retirez et tirez le tube de succion de détergent du contenant et le placer dans un contenant de 3,78 litres d'eau fraîche. À basse pression, siphonnez l'eau durant une minute.

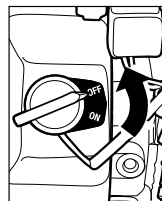

Étape 2 Arrêtez le moteur.

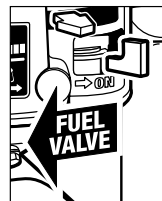

Étape 3 Placez la valve à essence à la position fermée (« off »).

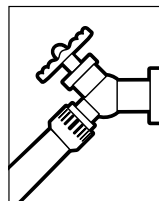

Étape 4 Fermez le robinet d'eau.

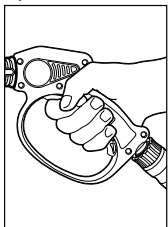

Étape 5 Appuyez sur la gâchette pour évacuer la pression de l'eau.

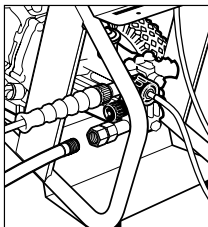

Étape 6 Retirez le boyau d'arrosage de la prise d'eau du module.

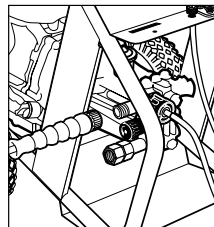

Étape 7 Retirez le boyau à haute pression de la sortie haute pression du module.

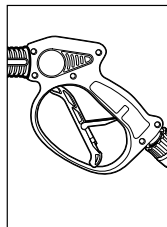

Étape 8 Enclenchez le verrou de sûreté du pistolet.

7

PRENDRE UN PAUSE...5 minutes ou plus

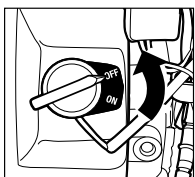

Étape 1 Arrêtez le moteur.

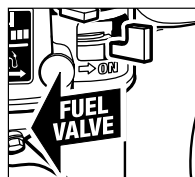

Étape 2 Placez la valve à essence à la position fermée (« off »).

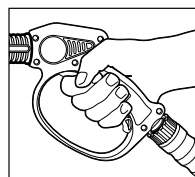

Étape 3 Appuyez sur la gâchette pour évacuer la pression de l'eau.

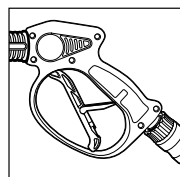

Étape 4 Enclenchez le verrou de sûreté du pistolet.

REMISAGE HIVERNAL ET ENTREPOSAGE À LONG TERME

- Défaites tous les branchements d'eau.
- Démarrez l'appareil pour quelques secondes, jusqu'à ce que toute l'eau soit évacuée. Arrêtez l'appareil immédiatement.
- Videz l'essence et l'huile du moteur.

- Ne laissez pas le boyau à haute pression s'emmêler.
- Rangez l'appareil et les accessoires dans un endroit à l'abri du gel.

Mise en garde : Si ces directives ne sont pas respectées, la pompe et les accessoires pourraient s'endommager.

CONSEILS DE NETTOYAGE

Terrasses

(avec ou sans détergent)

Rincez d'abord la terrasse et les surfaces avoisinantes à l'eau claire. Si vous employez le Détergent pour terrasses Kärcher, déposez le tube de succion directement dans la solution nettoyante et appliquez sur la surface à basse pression. Pour de meilleurs résultats, limitez votre surface de travail à de petites sections d'environ 2,3 mètres carrés (25 pi.ca.). Laissez reposer le Détergent pour terrasse Kärcher de 1 à 3 minutes; ne pas laisser sécher. Rincez à haute pression dans un long mouvement de va-et-vient en maintenant la buse de vaporisation à environ 7,5-15 cm (3-6 po.) de la surface. Nettoyez toujours de haut en bas et de gauche à droite. Lorsque vous entamez une nouvelle section, assurez-vous de chevaucher la section précédente afin d'éliminer les démarcations et d'assurer un résultat plus uniforme.

Précautions : Ne pas utiliser la buse Dirtblaster® sur des surfaces de bois parce qu'elle pourrait les endommager.

Parements extérieurs

(avec ou sans détergent)

Rincez d'abord la surface à l'eau claire. Si vous employez le Détergent pour maisons Kärcher, déposez le tube de succion directement dans la solution nettoyante et appliquez sur la surface à basse pression (pour de meilleurs résultats, limitez votre surface de travail à des sections d'environ 1,8 mètres (6 pi.) et appliquez le détergent en bas de haut). Laissez reposer le Détergent pour maisons Kärcher de 1 à 3 minutes. Ne pas laisser le détergent sécher sur la surface. Si la surface semble sécher, l'humidifiez avec de l'eau claire. Au besoin, utilisez la Brosse de Nettoyage pour enlever la saleté tenace. Rincez à haute pression de haut en bas dans un mouvement de va-et-vient régulier en gardant la buse de vaporisation à environ 15 cm (6 po.) de la surface.

Précautions : Ne pas utiliser la buse Dirtblaster® sur le parement parce qu'elle pourrait l'endommager.

Patios de ciment, de brique et de pierre

(avec ou sans détergent)

Rincez d'abord la surface à l'eau claire. Si vous employez le Détergent tout usage Kärcher, déposez le tube de succion directement dans la solution nettoyante et appliquez sur la surface à basse pression. Pour de meilleurs résultats, limitez votre surface de travail à de petites sections d'environ 2,3 mètres carrés (25 pi.ca.). Laissez reposer le Détergent tout usage Kärcher de 1 à 3 minutes. Ne pas laisser le détergent sécher sur la surface. Rincez à haute pression dans un mouvement de va-et-vient en gardant la buse de vaporisation à environ 7,5-15 cm (3-6 po.) de la surface. Toujours nettoyer de haut en bas et de gauche à droite. Pour enlever les taches très tenaces, employez la lance de vaporisation rotative Kärcher.

Autos, bateaux et motocyclettes

(avec ou sans détergent)

Rincez d'abord le véhicule à l'eau claire. Si vous employez le Détergent pour véhicules Kärcher, déposez le tube de succion directement dans la solution nettoyante et appliquez sur la surface à basse pression. Pour de meilleurs résultats, nettoyez un côté du véhicule à la fois et appliquez toujours le détergent en bas de haut sans le laisser sécher. Au besoin, utilisez la Brosse de Nettoyage pour enlever la saleté tenace. Rincez à haute pression dans un mouvement de va-et-vient en gardant la buse de vaporisation à environ 15-20 cm. (6-8 po.) de la surface (augmentez la distance pour des surfaces fragiles). Nettoyez toujours de haut en bas et de gauche à droite. Pour de meilleurs résultats, essuyez la surface avec un chamois ou un linge doux.

Précautions : Ne pas utiliser la buse Dirtblaster® sur le parement parce qu'elle pourrait l'endommager.

8

CONSEILS DE NETTOYAGE – Suite

Grilles de barbecue, outillage mécanique pour l'extérieur et outils de jardinage

(avec ou sans détergent)

Rincez d'abord la surface à nettoyer à l'eau claire. Si vous employez le Détergent tout usage ou le Dégraissant Kärcher, déposez le tube de succion directement dans la solution nettoyante et appliquez sur la surface à basse pression. Laissez reposer le Détergent tout usage ou le Dégraissant Kärcher de 1 à 3 minutes; ne pas laisser sécher. Rincez à haute pression en maintenant la buse de vaporisation à environ 7,5-15 cm (3-6 po.) de la surface. Pour enlever la saleté tenace, il pourrait être utile de rapprocher la buse de vaporisation plus près de la surface pour une plus grande action nettoyante. Pour enlever la boue séchée sur les contenants à déchets, lames de tondeuses à gazon, brouettes ou autres surfaces non fragiles, vous pouvez employer la buse Dirtblaster® de Kärcher.

Précautions : Ne pas utiliser la buse Dirtblaster® sur le tissu, le plastique ou autre surface fragile parce qu'elle pourrait les endommager.

9

Mobilier de patio et de jardin

(avec ou sans détergent)

Rincez d'abord le mobilier à l'eau claire. Si vous employez le Détergent tout usage Kärcher, déposez le tube de succion directement dans la solution nettoyante et appliquez sur la surface à basse pression. Laissez reposer le Détergent tout usage Kärcher de 1 à 3 minutes; ne pas laisser sécher. Rincez à haute pression dans un mouvement de va-et-vient en gardant la buse de vaporisation à environ 7,5-15 cm (3-6 po.) de la surface. Pour de meilleurs résultats, nettoyez de haut en bas et de gauche à droite.

Précautions : Ne pas utiliser la buse Dirtblaster® sur le mobilier de patio ou de jardin parce qu'elle pourrait les endommager.

Recommandations:

- Avant de nettoyer quelque surface que ce soit, en un endroit dissimulé, testez la vaporisation ainsi que la distance idéale pour un résultat de nettoyage optimal.
- Si les surfaces peintes s'écaillent, faites très attention car un nettoyeur à pression peut déloger la peinture aux endroits écaillés.

ACCESSOIRES DE NETTOYAGE EN OPTION

Des accessoires de nettoyage sont disponibles en option afin d'améliorer les rendements du nettoyage. Voyez le bon de commande pour la description des accessoires et la façon de les commander.

- Buse Dirtblaster™
- Rallonge de lance de 2m
- Brosse de nettoyage rotative
- Accessoire de sablage
- Dévidoir à boyau
- Nettoyeur pour tuyaux
- Rallonge de boyau de 9m
- Plateau à détergent

**Aux Canada appelez:
800-465-4980
ou visitez notre site web: www.karcher.ca**

DÉPANNAGE

Symptômes	Causes	Solutions
Le moteur ne démarre pas.	Il n'y a pas d'essence.	Remplissez le réservoir.
	Détecteur de faible niveau d'huile activé.	Ajoutez de l'huile.
	La valve à essence est à la position fermée (« off »).	Placez la valve à essence à la position ouverte (« on »).
	L'accélérateur n'est pas à la bonne position.	Glissez le levier d'accélérateur vers le haut à une distance d'environ 1/3 de la position accélérée (« fast »).
	L'étrangleur n'est pas à la bonne position.	Placez le levier de l'étrangleur à la position fermée (« closed »).
	Il y a trop de pression dans l'appareil.	Pressez la gâchette pour évacuer la pression.
Le module n'atteint pas le niveau de haute pression.	L'interrupteur du moteur est à la position arrêt (« off »).	Placez l'interrupteur du moteur à la position marche (« on »).
	Le diamètre du boyau d'arrosage est trop petit.	Remplacez-le par un boyau d'arrosage d'un diamètre de 2 cm.
	Le débit d'eau est réduit.	Vérifiez si le boyau d'arrosage n'est pas emmêlé, s'il ne coule pas ou s'il n'est pas obstrué.
	Le débit d'eau est insuffisant.	Ouvrir le robinet à pleine capacité.
	Le filtre d'entrée d'eau est obstrué.	Retirez-le et rincez-le à l'eau tiède.
	Le contrôle de pression de la pompe est à la position basse pression.	Placez le contrôle de pression à la position haute pression.
Le niveau de pression varie.	La buse noire à détergent est en place.	Retirez la buse noire à détergent et insérez une buse à haute pression.
	Le débit d'eau à la prise n'est pas suffisant.	Ouvrir le robinet à pleine capacité. Vérifiez si le boyau d'arrosage n'est pas emmêlé, s'il ne coule pas ou s'il n'est pas obstrué.
	La pompe aspire de l'air.	Vérifiez l'étanchéité du boyau et des raccords. Fermez l'appareil et videz la pompe en pressant la gâchette du pistolet jusqu'à l'obtention d'un débit d'eau régulier.
	Le filtre de prise d'eau est obstrué.	Retirez-le et rincez-le à l'eau tiède.
	La buse est obstruée.	Soufflez dans la buse ou retirez les débris à l'aide d'une fine aiguille.
	Calcification du pistolet, du boyau ou de la lance de vaporisation.	Faites couler du vinaigre distillé dans le tube de succion de détergent.

10

DÉPANNAGE – Suite

Symptômes	Causes	Solutions
No détergent.	Le tube de succion de détergent n'est pas bien fixé à l'appareil.	Vérifier l'ajustement.
	Le détergent est trop épais.	Diluez le détergent; pour de meilleurs résultats, utilisez un détergent de marque Kärcher.
	La valve du filtre à détergent est à la plus basse position.	Réglez la valve à détergent à la plus haute position.
	Le filtre du tube de succion de détergent est obstrué.	Faites couler de l'eau dans le filtre pour éliminer les débris.
	Le tube de succion de détergent est obstrué ou endommagé.	Dégagez ou remplacez le tube de succion de détergent.
	Une buse à haute pression est en place.	Remplacez-la par la buse noire à détergent.
	La buse est obstruée.	Soufflez dans la buse pour la dégager ou utilisez une fine aiguille.
Le raccord du boyau d'arrosage fuit.	Les raccords sont lâches.	Resserrez les raccords.
	Il n'y a pas de joint de caoutchouc ou celui-ci est usé.	Mettez un nouveau joint de caoutchouc.
La lance de vaporisation ou la rallonge de la lance de vaporisation fuit.	La rallonge de la lance de vaporisation n'est pas bien fixée.	Fixez la lance de vaporisation au pistolet. Dans le sens des aiguilles d'une montre, tournez la bague dans le pistolet jusqu'à ce qu'elle soit bien en place.
	Le joint torique est brisé.	Appelez le service à la clientèle Kärcher et commandez un joint torique.
La pompe est bruyante.	La pompe aspire de l'air.	Vérifiez que les boyaux et les raccords sont bien fixés. Arrêtez l'appareil et videz la pompe en appuyant sur la gâchette jusqu'à l'obtention d'un débit d'eau régulier.
L'eau s'écoule de la pompe (un écoulement jusqu'à 10 gouttes à la minute est admissible).	Les raccords sont mal fixés.	Vérifiez l'ajustement des raccords.
	Les joints sont usés ou endommagés.	Appelez le service d'assistance.
	Le dispositif de protection thermique est activé.	Le dispositif de protection thermique se réinitialisera automatiquement.
L'huile coule.	Les joints sont usés ou endommagés.	Appelez le service d'assistance.

11

**Aux Canada appelez:
800-465-4980**
ou visitez notre site web: www.karcher.ca

Si vous éprouvez d'autres difficultés qui ne sont pas énumérées dans cette liste, veuillez appeler notre centre de service.
Service d'assistance Kärcher É.-U.

Free Manuals Download Website

<http://myh66.com>

<http://usermanuals.us>

<http://www.somanuals.com>

<http://www.4manuals.cc>

<http://www.manual-lib.com>

<http://www.404manual.com>

<http://www.luxmanual.com>

<http://aubethermostatmanual.com>

Golf course search by state

<http://golfingnear.com>

Email search by domain

<http://emailbydomain.com>

Auto manuals search

<http://auto.somanuals.com>

TV manuals search

<http://tv.somanuals.com>