

HDS 5/11 U/UX  
HDS 5/13 U/UX  
HDS 5/15 U/UX

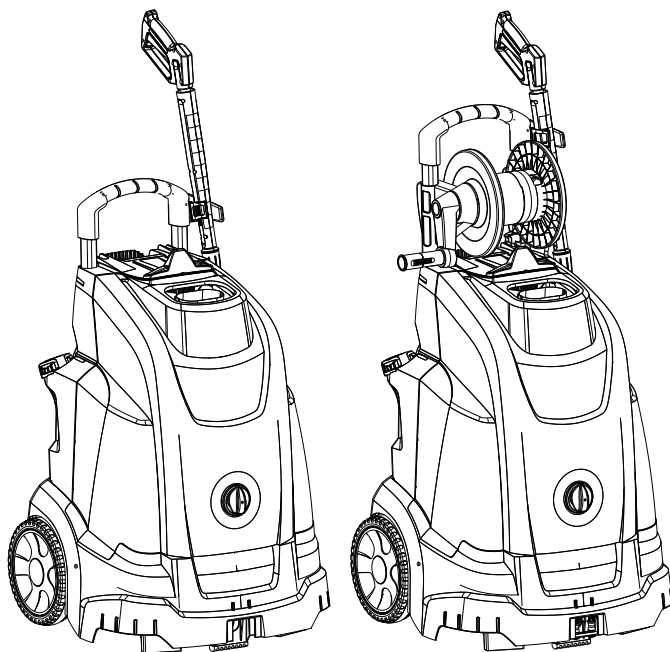

Deutsch	6
English	17
Français	27
Italiano	38
Nederlands	49
Español	59
Português	70
Dansk	82
Norsk	92
Svenska	102
Suomi	112
Ελληνικά	122
Türkçe	134
Русский	144
Magyar	156
Čeština	166
Slovenščina	177
Polski	187
Românește	198
Slovenčina	209
Hrvatski	219
Српски	229
Български	240
Eesti	251
Latviešu	261
Lietuviškai	271
Українська	281

Register and win!  
[www.karcher.com](http://www.karcher.com)



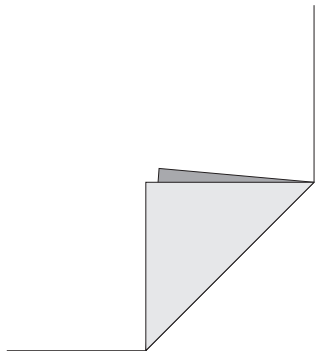



1

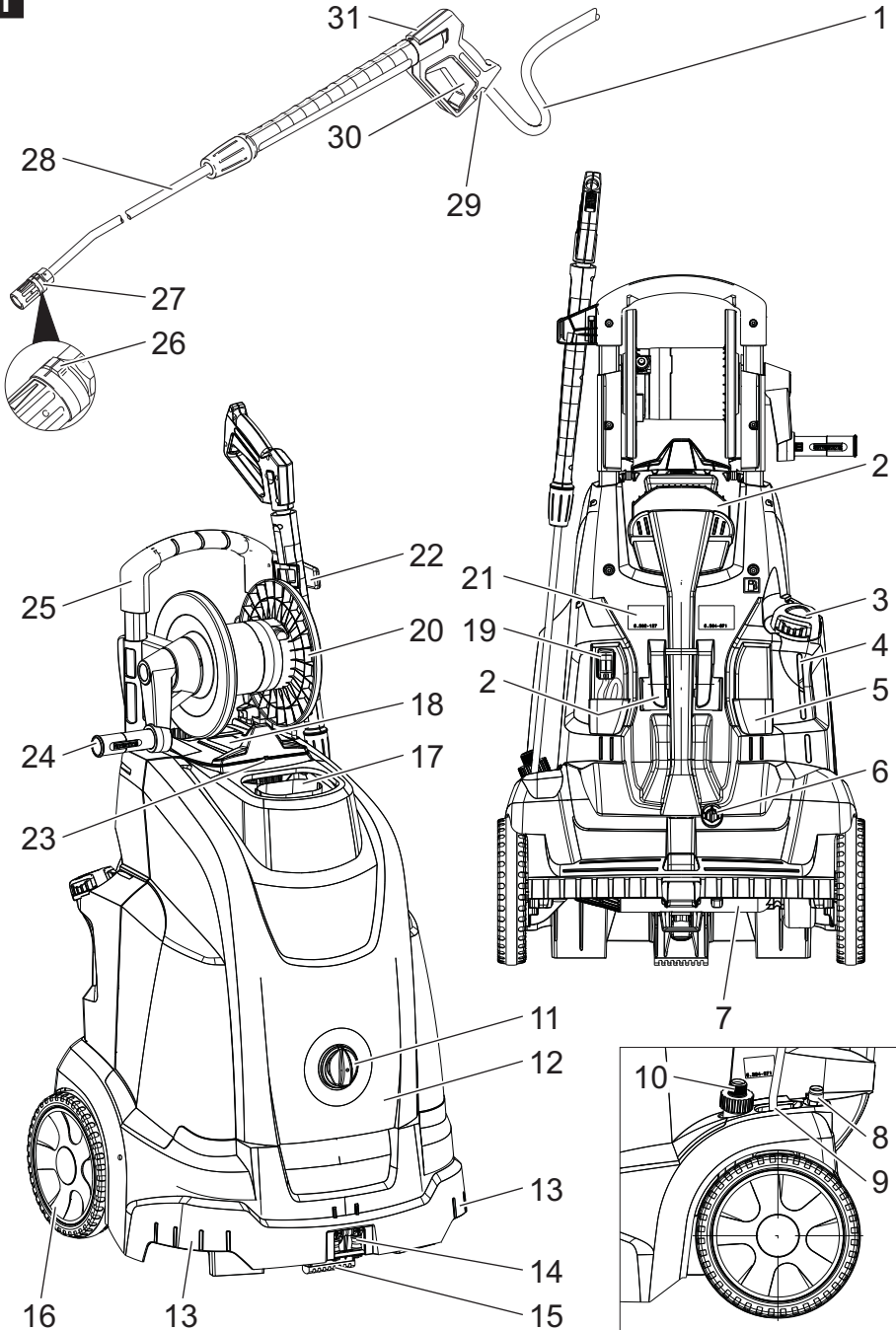

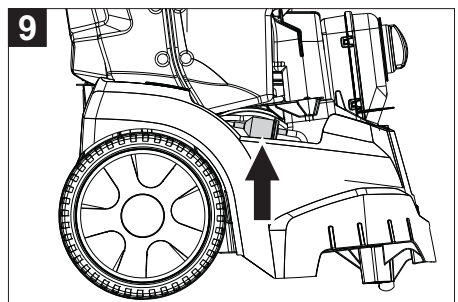
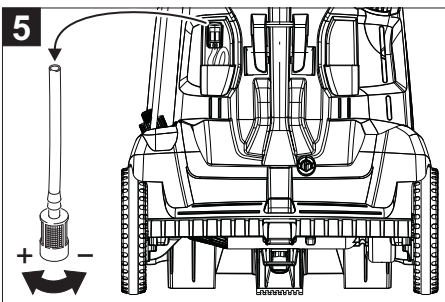
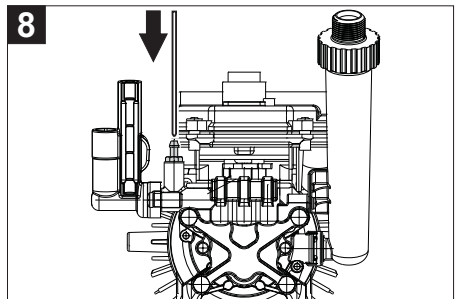
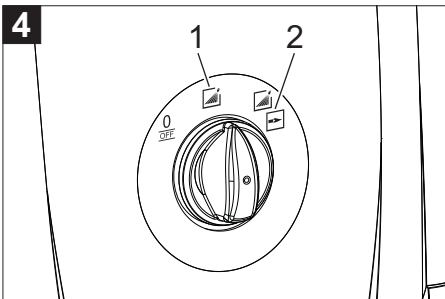
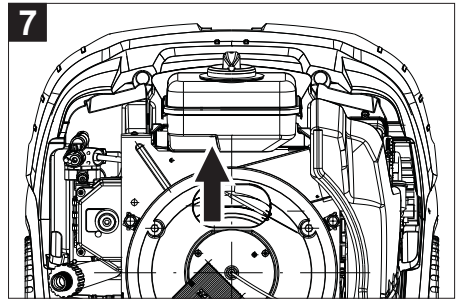
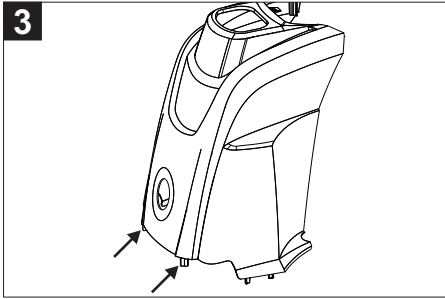
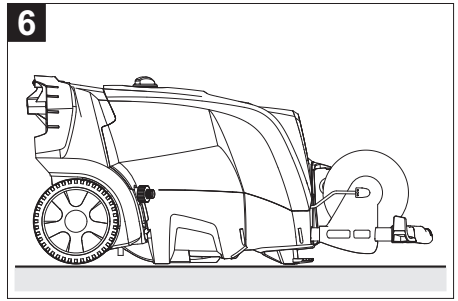
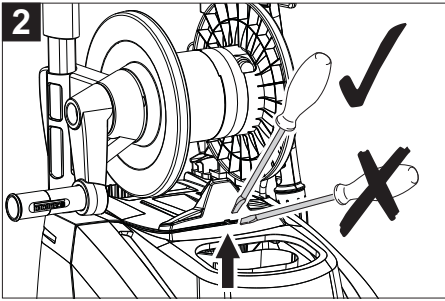



Lesen Sie vor der ersten Benutzung Ihres Gerätes diese Originalbetriebsanleitung, handeln Sie danach und bewahren Sie diese für späteren Gebrauch oder für Nachbesitzer auf.

- Vor erster Inbetriebnahme Sicherheitshinweise Nr. 5.951-949 unbedingt lesen!
- Bei Transportschaden sofort Händler informieren.
- Packungsinhalt beim Auspacken prüfen.

## Inhaltsverzeichnis

Umweltschutz	DE - 1
Symbole in der Betriebsanleitung	DE - 1
Geräteelemente	DE - 2
Symbole auf dem Gerät	DE - 2
Bestimmungsgemäße Verwendung	DE - 2
Sicherheitshinweise	DE - 2
Sicherheitseinrichtungen	DE - 3
Inbetriebnahme	DE - 3
Bedienung	DE - 4
Lagerung	DE - 7
Transport	DE - 7
Pflege und Wartung	DE - 8
Hilfe bei Störungen	DE - 8
Garantie	DE - 9
Zubehör und Ersatzteile	DE - 10
CE-Erklärung	DE - 10
Technische Daten	DE - 12

## Umweltschutz



Die Verpackungsmaterialien sind recyclebar. Bitte werfen Sie die Verpackungen nicht in den Hausmüll, sondern führen Sie diese einer Wiederverwertung zu.



Altgeräte enthalten wertvolle recyclingfähige Materialien, die einer Verwertung zugeführt werden sollten. Batterien, Öl und ähnliche Stoffe dürfen nicht in die Umwelt gelangen. Bitte entsorgen Sie Altgeräte deshalb über geeignete Sammelsysteme.

Bitte Motorenöl, Heizöl, Diesel und Benzin nicht in die Umwelt gelangen lassen. Bitte Boden schützen und Altöl umweltgerecht entsorgen.

### Hinweise zu Inhaltsstoffen (REACH)

Aktuelle Informationen zu Inhaltsstoffen finden Sie unter:

<http://www.karcher.de/de/unternehmen/umweltschutz/REACH.htm>

## Symbole in der Betriebsanleitung

### **Gefahr**

*Für eine unmittelbar drohende Gefahr, die zu schweren Körperverletzungen oder zum Tod führt.*

### **Warnung**

*Für eine möglicherweise gefährliche Situation, die zu schweren Körperverletzungen oder zum Tod führen könnte.*

### **Vorsicht**

*Für eine möglicherweise gefährliche Situation, die zu leichten Verletzungen oder zu Sachschäden führen kann.*

## Geräteelemente

### Abbildung 1

- 1 Hochdruckschlauch
- 2 Kabelhalter
- 3 Einfüllöffnung für Brennstoff
- 4 Füllstandsanzeige
- 5 Düsenablage
- 6 Elektrozuleitung
- 7 Hochdruckpumpe
- 8 Hochdruckanschluss (nur HDS 5/xx U)
- 9 Strahlrohrablage
- 10 Wasseranschluss mit Filter
- 11 Geräteschalter
- 12 Gerätehaube
- 13 Tragegriff
- 14 Austrittsöffnung des Hochdruckschlauchs (nur HDS 5/xx UX)
- 15 Auflager
- 16 Laufrad
- 17 Brenner
- 18 Schlauchablage (nur HDS 5/xx U)
- 19 Reinigungsmittel-Saugschlauch mit Filter
- 20 Schlauchtrommel (nur HDS 5/xx UX)
- 21 Typenschild
- 22 Halterung für Strahlrohr
- 23 Haubverschluss
- 24 Handkurbel für Schlauchtrommel (nur HDS 5/xx UX)
- 25 Schubbügel
- 26 Markierung der Düse
- 27 Dreifachdüse
- 28 Strahlrohr
- 29 Sicherungsraste der Handspritzpistole
- 30 Hebel der Handspritzpistole
- 31 Handspritzpistole

## Symbole auf dem Gerät



*Hochdruckstrahlen können bei unsachgemäßem Gebrauch gefährlich sein. Der Strahl darf nicht auf Personen, Tiere, aktive elektrische Ausrüstung oder auf das Gerät selbst gerichtet werden. Der Hochdruckreiniger darf nur senkrecht stehend betrieben werden.*

Gerät mit Schlauchtrommel:



*Verbrennungsgefahr durch heiße Oberflächen!*

## Bestimmungsgemäße Verwendung

- Reinigen von: Maschinen, Fahrzeugen, Bauwerken, Werkzeugen, Fassaden, Terrassen, Gartengeräten, etc.
- Der Hochdruckreiniger darf nur senkrecht stehend betrieben werden.
- Das Gerät niemals unbeaufsichtigt lassen, solange es in Betrieb ist.

### ⚠ Gefahr

*Verletzungsgefahr! Beim Einsatz an Tankstellen oder anderen Gefahrenbereichen entsprechende Sicherheitsvorschriften beachten.*

Bitte mineralölhaltiges Abwasser nicht ins Erdreich, Gewässer oder Kanalisation gelangen lassen. Motorenwäsche und Unterbodenwäsche deshalb bitte nur an geeigneten Plätzen mit Ölabscheider durchführen.

## Sicherheitshinweise

- Jeweilige nationale Vorschriften des Gesetzgebers für Flüssigkeitsstrahler beachten.
- Jeweilige nationale Vorschriften des Gesetzgebers zur Unfallverhütung beachten. Flüssigkeitsstrahler müssen regelmäßig geprüft und das Ergebnis der Prüfung schriftlich festgehalten werden.
- Die Heizeinrichtung des Gerätes ist eine Feuerungsanlage. Feuerungsanlagen müssen regelmäßig nach den jeweiligen nationalen Vorschriften des Gesetzgebers überprüft werden.

## Sicherheitseinrichtungen

Sicherheitseinrichtungen dienen dem Schutz des Benutzers und dürfen nicht außer Kraft gesetzt oder in ihrer Funktion umgangen werden.

### Druckschalter

Der Druckschalter schaltet das Gerät beim Schließen der Handspritzpistole ab und beim Öffnen wieder ein.

### Sicherheitsventil

- Das Sicherheitsventil öffnet bei Kesselüberdruck oder wenn das Überströmventil bzw. der Druckschalter defekt ist.
- Das Sicherheitsventil ist werkseitig eingestellt und plombiert. Einstellung nur durch den Kundendienst.

### Wassermangelsicherung

Die Wassermangelsicherung verhindert, dass der Brenner bei Wassermangel einschaltet.

### Abgastemperaturbegrenzer

Der Abgastemperaturbegrenzer schaltet das Gerät bei Erreichen einer zu hohen Abgastemperatur ab.

### Wicklungsschutzkontakt

Der Wicklungsschutzkontakt in der Motorwicklung des Pumpenantriebs schaltet den Motor bei thermischer Überbelastung ab.

### Sicherungsraсте

Die Sicherungsraсте an der Handspritzpistole verhindert unbeabsichtigtes Einschalten des Gerätes.

## Inbetriebnahme

### ⚠ **Warnung**

*Verletzungsgefahr! Gerät, Zuleitungen, Hochdruckschlauch und Anschlüsse müssen in einwandfreiem Zustand sein. Falls der Zustand nicht einwandfrei ist, darf das Gerät nicht benutzt werden.*

## Handspritzpistole montieren

- Strahlrohr mit Handspritzpistole verbinden.
- Düse auf das Strahlrohr montieren (Markierungen auf dem Stelling oben).
- Gerät ohne Schlauchtrommel: Hochdruckschlauch am Hochdruckanschluss des Gerätes montieren.

## Brennstoff auffüllen

### ⚠ **Gefahr**

*Explosionsgefahr! Nur Dieseldieselmotor oder leichtes Heizöl einfüllen. Der Betrieb mit Biodiesel nach EN 14214 (ab 6 °C Außentemperatur) ist möglich. Ungeeignete Brennstoffe, z. B. Benzin, dürfen nicht verwendet werden.*

### **Vorsicht**

*Gerät niemals mit leerem Brennstofftank betreiben. Die Brennstoffpumpe wird sonst zerstört. Dies gilt auch bei Kaltwasserbetrieb.*

- Tankverschluss öffnen.
- Brennstoff auffüllen.
- Tankverschluss schließen.
- Übergelaufenen Brennstoff abwischen.

## Betrieb mit Reinigungsmittel

### **Vorsicht**

*Verletzungsgefahr!*

- Nur Kärcher-Produkte verwenden.
- Keinesfalls Lösungsmittel (Benzin, Azeton, Verdüner etc.) ansaugen.
- Kontakt mit Augen und Haut vermeiden.
- Sicherheits- und Handhabungshinweise des Reinigungsmittel-Herstellers beachten.

**Kärcher bietet ein individuelles Reinigungs- und Pflegemittelprogramm an.**

Ihr Händler berät Sie gerne.

- Externen Reinigungsmittelbehälter auffüllen/austauschen.



## Wasseranschluss

### ⚠ **Warnung**

Vorschriften des Wasserversorgungsunternehmens beachten.

Gemäß gültiger Vorschriften darf das Gerät nie ohne Systemtrenner am Trinkwassernetz betrieben werden. Es ist ein geeigneter Systemtrenner der Fa. KÄRCHER oder alternativ ein Systemtrenner gemäß EN 12729 Typ BA zu verwenden. Wasser, das durch einen Systemtrenner geflossen ist, wird als nicht trinkbar eingestuft.



### **Vorsicht**

Systemtrenner immer an der Wasserversorgung, niemals direkt am Gerät anschließen! Anschlusswerte siehe Technische Daten.

➔ Zulaufschlauch (Mindestlänge 7,5 m, Mindestdurchmesser 1/2“) am Wasseranschluss des Gerätes und am Wasserzulauf (zum Beispiel Wasserhahn) anschließen.

**Hinweis:** Der Zulaufschlauch ist nicht im Lieferumfang enthalten.

## Wasser aus Behälter ansaugen

➔ Saugschlauch (Durchmesser mindestens 1/2“) mit Filter (Zubehör) am Wasseranschluss anschließen.

– Max. Saughöhe: 0,5 m

### ⚠ **Gefahr**

Saugen Sie niemals Wasser aus einem Trinkwasserbehälter an. Saugen Sie niemals lösungsmittelhaltige Flüssigkeiten wie Lackverdünnung, Benzin, Öl oder ungefiltertes Wasser an. Die Dichtungen im Gerät sind nicht lösungsmittelbeständig. Der Sprühnebel von Lösungsmitteln ist hochentzündlich, explosiv und giftig.

## Stromanschluss

– Anschlusswerte siehe Technische Daten und Typenschild.

– Der elektrische Anschluss muss von einem Elektroinstallateur ausgeführt werden und IEC 60364-1 entsprechen.

➔ Geräteschalter auf „0/OFF“ stellen.

➔ Netzstecker einstecken.

### ⚠ **Gefahr**

Verletzungsgefahr durch elektrischen Schlag.

– Ungeeignete Verlängerungsleitungen können gefährlich sein. Verwenden Sie im Freien nur dafür zugelassene und entsprechend gekennzeichnete Verlängerungsleitungen mit ausreichendem Leitungsquerschnitt.

– Verlängerungsleitungen immer vollständig abrollen.

– Stecker und Kupplung einer verwendeten Verlängerungsleitung müssen wasserdicht sein.

### **Vorsicht**

Die maximal zulässige Netzimpedanz am elektrischen Anschlusspunkt (siehe Technische Daten) darf nicht überschritten werden. Bei Unklarheiten bezüglich der an Ihrem Anschlusspunkt vorliegenden Netzimpedanz setzen Sie sich bitte mit Ihrem Energieversorgungsunternehmen in Verbindung.

## Bedienung

### ⚠ **Gefahr**

Explosionsgefahr!

Keine brennbaren Flüssigkeiten versprühen.

### **Vorsicht**

– Gerät niemals mit leerem Brennstofftank betreiben. Die Brennstoffpumpe wird sonst zerstört. Dies gilt auch bei Kaltwasserbetrieb.

– Beschädigungsgefahr! Gerät niemals ohne Filter im Wasseranschluss betreiben.

– Beschädigungsgefahr! Keine Gegenstände (Schlauch usw.) in bzw. über den Kamin legen.

– Gerät mit Schlauchtrommel: Hochdruckschlauch immer vollständig abrollen.

## Sicherheitshinweise

### ⚠ **Warnung**

Längere Benutzungsdauer des Gerätes kann zu vibrationsbedingten Durchblutungsstörungen in den Händen führen.

Eine allgemein gültige Dauer für die Benutzung kann nicht festgelegt werden, weil diese von mehreren Einflussfaktoren abhängt:

- Persönliche Veranlagung zu schlechter Durchblutung (häufig kalte Finger, Fingerkribbeln).
- Niedrige Umgebungstemperatur. Warme Handschuhe zum Schutz der Hände tragen.
- Festes Zugreifen behindert die Durchblutung.
- Ununterbrochener Betrieb ist schlechter als durch Pausen unterbrochener Betrieb.

Bei regelmäßiger, langandauernder Benutzung des Gerätes und bei wiederholtem Auftreten entsprechender Anzeichen (zum Beispiel Fingerkribbeln, kalte Finger) empfehlen wir eine ärztliche Untersuchung.

### Gerätehaube öffnen/schließen

Abbildung 2

→ Haubenschluss mit Schraubendreher entriegeln, Gerätehaube nach vorne klappen und aushängen.

Abbildung 3

→ Gerätehaube einhängen (siehe Pfeile), nach oben klappen und Haubenschluss einrasten.

### Betriebsarten

Abbildung 4

0/OFF = Aus

- 1 Betrieb mit Kaltwasser
- 2 Betrieb mit Heißwasser

### Gerät einschalten

→ Geräteschalter auf gewünschte Betriebsart stellen.

Das Gerät läuft kurz an und schaltet ab, sobald der Arbeitsdruck erreicht ist.

→ Handspritzpistole entschärfen.

Bei Betätigung der Handspritzpistole schaltet das Gerät wieder ein.

**Hinweis:** Tritt kein Wasser aus der Hochdruckdüse, Pumpe entlüften.  
Pumpe entlüften:

→ Bei geöffneter Handspritzpistole Gerät mit Geräteschalter mehrfach ein- und ausschalten.



**Hinweis:** Durch Demontieren des Strahlrohrs von der Handspritzpistole wird der Entlüftungsvorgang beschleunigt.

### Betrieb unterbrechen

- Hebel der Handspritzpistole loslassen, das Gerät schaltet ab.
- Hebel der Handspritzpistole erneut ziehen, das Gerät schaltet wieder ein.

### Strahlart wählen

- Handspritzpistole schließen.
- Hebel der Handspritzpistole mit Sicherungsraste sichern.
- Gehäuse der Düse drehen, bis das gewünschte Symbol mit der Markierung übereinstimmt:

	Hochdruck-Rundstrahl (0°) für besonders hartnäckige Verschmutzungen
	Niederdruck-Flachstrahl (CHEM) für den Betrieb mit Reinigungsmittel oder Reinigen mit geringem Druck
	Hochdruck-Flachstrahl (25°) für großflächige Verschmutzungen

### Betrieb mit Reinigungsmittel

- Zur Schonung der Umwelt sparsam mit Reinigungsmitteln umgehen.
- Das Reinigungsmittel muss für die zu reinigende Oberfläche geeignet sein.

Abbildung 5

- Reinigungsmittel-Saugschlauch herausziehen.
- Filter am Reinigungsmittel-Saugschlauch drehen, um das Reinigungsmittel zu dosieren.
- Reinigungsmittel-Saugschlauch in einen Behälter mit Reinigungsmittel hängen.
- Düse auf „CHEM“ stellen.

## Reinigen

- Reinigungsmittelkonzentration entsprechend der zu reinigenden Oberfläche einstellen.

**Hinweis:** Hochdruckstrahl immer zuerst aus größerer Entfernung auf zu reinigendes Objekt richten, um Schäden durch zu hohen Druck zu vermeiden.

### Empfohlene Reinigungsmethode

- Schmutz lösen:
- Reinigungsmittel sparsam aufsprühen und 1...5 Minuten einwirken, aber nicht eintrocknen lassen.
- Schmutz entfernen:
- Gelösten Schmutz mit Hochdruckstrahl abspülen.

## Betrieb mit Kaltwasser

Entfernen von leichten Verschmutzungen und Klarspülen, z.B: Gartengeräte, Terrasse, Werkzeuge, etc.

- Geräteschalter auf „1“ stellen.

## Betrieb mit Heißwasser

### ⚠ Gefahr

*Verbrühungsgefahr!*

- Geräteschalter auf „2“ stellen.

## Nach Betrieb mit Reinigungsmittel

- Filter am Reinigungsmittel-Saugschlauch ganz zudrehen (-).
- Geräteschalter auf „1“ stellen.
- Gerät bei geöffneter Handspritzpistole mindestens 1 Minute klarspülen.

## Gerät ausschalten

### ⚠ Gefahr

*Verbrühungsgefahr durch heißes Wasser!*  
*Nach dem Betrieb mit Heißwasser muss das Gerät zur Abkühlung mindestens zwei Minuten mit Kaltwasser bei geöffneter Pistole betrieben werden.*

- Geräteschalter auf „0/OFF“ stellen.
- Wasserzulauf schließen.
- Pumpe mit Geräteschalter kurz (ca. 5 Sekunden) einschalten.
- Geräteschalter auf „0/OFF“ stellen.
- Handspritzpistole betätigen, bis Gerät drucklos ist.
- Netzstecker nur mit trockenen Händen aus Steckdose ziehen.
- Wasseranschluss entfernen.
- Handspritzpistole sichern.

## Gerät aufbewahren

- Handspritzpistole in den Halter stecken.
- Gerät ohne Schlauchtrommel: Hochdruckschlauch aufwickeln und über die Schlauchablage hängen.
- Gerät mit Schlauchtrommel: Hochdruckschlauch auf die Schlauchtrommel aufwickeln. Griff der Kurbel einschieben, um die Schlauchtrommel zu blockieren.
- Anschlusskabel um den Kabelhalter wickeln.
- Stecker mit montiertem Clip befestigen.

## Frostschutz

### Vorsicht

*Frost zerstört das nicht vollständig von Wasser entleerte Gerät.*

- Gerät an einem frostfreien Ort abstellen.
- Ist das Gerät an einem Kamin angeschlossen, ist folgendes zu beachten:

### Vorsicht

*Beschädigungsgefahr durch über den Kamin eindringende Kaltluft.*

- Gerät bei Außentemperaturen unter 0 °C vom Kamin trennen.

Ist eine frostfreie Lagerung nicht möglich, Gerät stilllegen.

## Stilllegung

Bei längeren Betriebspausen oder wenn eine frostfreie Lagerung nicht möglich ist:

- Wasser ablassen.
- Gerät mit Frostschutzmittel durchspülen.

### Wasser ablassen

- Wasserzulaufschlauch und Hochdruckschlauch abschrauben.

Abbildung **6**

- Gerät auf den Rücken legen.
- Gerät max. 1 Minute im Kaltwasserbetrieb laufen lassen bis Pumpe und Leitungen leer sind.

### Gerät mit Frostschutzmittel durchspülen

**Hinweis:** Handhabungsvorschriften des Frostschutzmittelherstellers beachten.

- Handelsübliches Frostschutzmittel in Wasseranschluss einfüllen.
- Gerät (ohne Brenner) einschalten, bis Gerät komplett durchspült ist.

Dadurch wird auch ein gewisser Korrosionsschutz erreicht.

## Lagerung

### Vorsicht

*Verletzungs- und Beschädigungsgefahr! Gewicht des Gerätes bei Lagerung beachten.*

## Transport

### ⚠ Gefahr

*Verletzungsgefahr! Kippgefahr bei zu großen Steigungen, bei zu großer seitlicher Neigung und bei instabilem Untergrund.*

- Gerät nur auf Steigungen bis maximal 2% bewegen.
- Das Gerät ausschließlich auf befestigtem Untergrund bewegen.

### Vorsicht

*Verletzungs- und Beschädigungsgefahr! Gewicht des Gerätes beim Transport beachten.*

- Gerät vor dem Transport auf den Rücken legen und Restwasser auslaufen lassen.

- Zum Transport über längere Strecken Gerät am Schubbügel hinter sich herziehen.
- Gerät zum Tragen an den Griffen und am Schubbügel fassen.
- Beim Transport in Fahrzeugen Gerät nach den jeweils gültigen Richtlinien gegen Rutschen und Kippen sichern.

## Pflege und Wartung

### ⚠ Gefahr

*Verletzungsgefahr durch unabsichtlich anlaufendes Gerät und elektrischen Schlag. Vor allen Arbeiten am Gerät, Gerät ausschalten und Netzstecker ziehen.*

- Geräteschalter auf „0/OFF“ stellen.
- Wasserzulauf schließen.
- Pumpe mit Geräteschalter kurz (ca. 5 Sekunden) einschalten.
- Geräteschalter auf „0/OFF“ stellen.
- Handspritzpistole betätigen, bis Gerät drucklos ist.
- Netzstecker nur mit trockenen Händen aus Steckdose ziehen.
- Wasseranschluss entfernen.
- Handspritzpistole sichern.
- Gerät abkühlen lassen.

## Sicherheitsinspektion/ Wartungsvertrag

Mit Ihrem Händler können Sie eine regelmäßige Sicherheitsinspektion vereinbaren oder einen Wartungsvertrag abschließen. Bitte lassen Sie sich beraten.

## Wartungsintervalle

### Wöchentlich

- Filter im Wasseranschluss reinigen.

### Monatlich

- Filter am Reinigungsmittel-Saugschlauch reinigen.

## Wartungsarbeiten

### Filter im Wasseranschluss reinigen

- Filter entnehmen.
- Filter in Wasser reinigen und wieder einsetzen.

### Filter am Reinigungsmittel-Saug-schlauch reinigen

- Filter in Wasser reinigen und wieder einsetzen.

## Hilfe bei Störungen

### ⚠ Gefahr

*Verletzungsgefahr durch unabsichtlich anlaufendes Gerät und elektrischen Schlag. Vor allen Arbeiten am Gerät, Gerät ausschalten und Netzstecker ziehen.*

**Kann die Störung nicht behoben werden, muss das Gerät vom Kundendienst überprüft werden.**

### Gerät läuft nicht

- Keine Netzspannung
- Netzanschluss/Zuleitung prüfen.
- Motor überlastet/überhitzt
- Geräteschalter auf „0/OFF“ stellen.
- Gerät abkühlen lassen.
- Gerät einschalten.
- Tritt die Störung danach wieder auf, Gerät durch Kundendienst prüfen lassen.
- Abgastemperaturbegrenzer hat ausgelöst, Heizschlange verrußt.
- Gerät vom Kundendienst entrußen lassen.
- Abgastemperaturbegrenzer hat ausgelöst, Abgastemperatur zu hoch.
- Geräteschalter auf „0/OFF“ stellen.
- Gerät abkühlen lassen.
- Nur bei Geräten mit manueller Rückstellung:  
Abbildung **7**  
Rückstelltaste des Abgastemperaturbegrenzers betätigen.
- Gerät einschalten.
- Tritt die Störung danach wieder auf, Gerät durch Kundendienst prüfen lassen.

### Gerät baut keinen Druck auf

- Luft im System
- Pumpe entlüften:
- Bei geöffneter Handspritzpistole Gerät mit Geräteschalter mehrfach ein- und ausschalten.

**Hinweis:** Durch Demontieren des Strahlrohrs von der Handspritzpistole wird der Entlüftungsvorgang beschleunigt.

- Falls externer Reinigungsmittelbehälter leer, auffüllen/austauschen.
- Anschlüsse und Leitungen prüfen.
- Filter im Wasseranschluss verschmutzt
- Filter reinigen.
- Wasserzulaufmenge zu gering
- Wasserzulaufmenge prüfen (siehe Technische Daten).
- Wasserhahn geschlossen.
- Wasserhahn öffnen.

### Gerät schaltet bei geöffneter Handspritzpistole laufend aus/ein

- Luft im System
- Pumpe entlüften:
- Bei geöffneter Handspritzpistole Gerät mit Geräteschalter mehrfach ein- und ausschalten.

**Hinweis:** Durch Demontieren des Strahlrohrs von der Handspritzpistole wird der Entlüftungsvorgang beschleunigt.

- Hochdruckdüse verstopft
- Düse reinigen.
- Heizschlange verkalkt
- Gerät vom Kundendienst entkalken lassen.

### Gerät schaltet bei geschlossener Handspritzpistole laufend ein und aus

- Leckage im Hochdrucksystem
- Hochdrucksystem und Anschlüsse auf Dichtigkeit prüfen.

## Gerät leckt, Wasser tropft unten aus Gerät

- Pumpe undicht, Sicherheitsventil undicht.
- Hinweis:** Zulässig sind 3 Tropfen/Minute.
- ➔ Bei stärkerer Undichtigkeit Gerät durch Kundendienst prüfen lassen.

## Gerät saugt kein Reinigungsmittel an

- Düse ist auf „Hochdruck“ eingestellt
- ➔ Düse auf „CHEM“ stellen.
- Externer Reinigungsmittelbehälter ist leer.
- ➔ Externen Reinigungsmittelbehälter auffüllen/austauschen.
  - Filter am Reinigungsmittel-Saugschlauch verschmutzt

➔ Filter reinigen.

### Abbildung 8

- Rückschlagventil verklebt
- ➔ Reinigungsmittelschlauch abziehen und Rückschlagventil mit stumpfem Gegenstand lösen.

## Brenner zündet nicht

- Brennstofftank ist leer.
- ➔ Brennstoff auffüllen.
  - Wassermangel

➔ Wasseranschluss prüfen, Zuleitungen prüfen.
  - Wasserzulauftemperatur zu hoch.

➔ Max. 30 °C warmes Wasser einspeisen.

### Abbildung 9

- Brennstofffilter verschmutzt
- ➔ Brennstofffilter wechseln.

## Garantie

In jedem Land gelten die von unserer zuständigen Vertriebs-Gesellschaft herausgegebenen Garantiebedingungen. Etwaige Störungen an dem Gerät beseitigen wir innerhalb der Garantiefrist kostenlos, sofern ein Material- oder Herstellungsfehler die Ursache sein sollte.

## Zubehör und Ersatzteile

- Es dürfen nur Zubehör und Ersatzteile verwendet werden, die vom Hersteller freigegeben sind. Original-Zubehör und Original-Ersatzteile bieten die Gewähr dafür, dass das Gerät sicher und störungsfrei betrieben werden kann.
- Eine Auswahl der am häufigsten benötigten Ersatzteile finden Sie am Ende der Betriebsanleitung.
- Weitere Informationen über Ersatzteile erhalten Sie unter [www.kaercher.com](http://www.kaercher.com) im Bereich Service.

## CE-Erklärung

Hiermit erklären wir, dass die nachfolgend bezeichnete Maschine aufgrund ihrer Konzipierung und Bauart sowie in der von uns in Verkehr gebrachten Ausführung den einschlägigen grundlegenden Sicherheits- und Gesundheitsanforderungen der EG-Richtlinien entspricht. Bei einer nicht mit uns abgestimmten Änderung der Maschine verliert diese Erklärung ihre Gültigkeit.

**Produkt:** Hochdruckreiniger  
**Typ:** 1.064-xxx

### Einschlägige EG-Richtlinien

2006/42/EG (+2009/127/EG)

2000/14/EG

2004/108/EG

### Angewandte harmonisierte Normen

EN 55014-1: 2006 + A1: 2009

EN 55014-2: 1997 + A2: 2008

EN 60335-1

EN 60335-2-79

EN 61000-3-2: 2006 + A2: 2009

HDS 5/11, HDS 5/13:

EN 61000-3-3: 2008

HDS 5/15:

EN 61000-3-11: 2000

### Angewandtes Konformitätsbewertungsverfahren

2000/14/EG: Anhang V

### Schalleistungspegel dB(A)

HDS 5/11 U, HDS 5/15:

Gemessen: 91

Garantiert: 94

HDS 5/11 UX, HDS 5/13:

Gemessen: 91

Garantiert: 93

### 5.957-976

Die Unterzeichnenden handeln im Auftrag und mit Vollmacht der Geschäftsführung.



H. Jenner  
CEO



S. Reiser  
Head of Approbation

Dokumentationsbevollmächtigter:  
S. Reiser

Alfred Kärcher GmbH & Co. KG  
Alfred-Kärcher-Str. 28 - 40  
71364 Winnenden (Germany)  
Tel.: +49 7195 14-0  
Fax: +49 7195 14-2212

Winnenden, 2010/09/01

## Technische Daten

		HDS 5/11			HDS 5/13			HDS 5/15		
<b>Netzanschluss</b>										
Spannung	V	220	230	240	220	230	240	220	230	240
Stromart	Hz	1~ 50			1~ 50			1~ 50		
Anschlussleistung	kW	2,2			2,6			2,7		
Absicherung (träge)	A	16	16	13	16	16	13	16	16	13
Maximal zulässige Netzimpedanz	Ohm	–			–			(0,380+j0,237)		
<b>Wasseranschluss</b>										
Zulauftemperatur (max.)	°C	30			30			30		
Zulaufmenge (min.)	l/h (l/min)	500 (8,3)			550 (9,2)			500 (8,3)		
Saughöhe aus offenem Behälter (20 °C)	m	0,5			0,5			0,5		
Zulaufdruck (max.)	MPa (bar)	0,6 (6)			0,6 (6)			0,6 (6)		
Zulaufschlauch-Durchmesser (min.)	Zoll	1/2			1/2			1/2		
Zulaufschlauch-Länge (min.)	m	7,5			7,5			7,5		
<b>Leistungsdaten</b>										
Fördermenge Wasser	l/h (l/min)	450 (7,5)			500 (8,3)			450 (7,5)		
Arbeitsdruck Wasser (mit Standarddüse)	MPa (bar)	11,0 (110)			12,5 (125)			15,0 (150)		
Max. Betriebsüberdruck (Sicherheitsventil)	MPa (bar)	16,5 (165)			18,0 (180)			20,0 (200)		
Max. Arbeitstemperatur Heißwasser	°C	80			80			80		
Reinigungsmittelansaugung	l/h (l/min)	0-33 (0-0,6)			0-33 (0-0,6)			0-33 (0-0,6)		
Brennerleistung	kW	26			29			26		
Maximaler Heizölverbrauch	kg/h	2,7			3,1			2,7		
Rückstoßkraft der Handspritzpistole (max.)	N	18,1			21,4			20,8		
Düsengröße (UX)	–	032 (033)			034			028		
<b>Ermittelte Werte gemäß EN 60335-2-79</b>										
Geräuschemission										
Schalldruckpegel L <sub>pA</sub>	dB(A)	76			76			77		
Unsicherheit K <sub>pA</sub>	dB(A)	3			3			3		
Schalleistungspegel L <sub>WA</sub> + Unsicherheit K <sub>WA</sub> (UX)	dB(A)	94 (93)			93			94		
Hand-Arm Vibrationswert										
Handspritzpistole	m/s <sup>2</sup>	2,4			1,0			0,9		
Strahlrohr	m/s <sup>2</sup>	1,4			1,1			1,1		
Unsicherheit K	m/s <sup>2</sup>	0,3			0,3			0,3		
<b>Betriebsstoffe</b>										
Brennstoff	–	Heizöl EL oder Diesel			Heizöl EL oder Diesel			Heizöl EL oder Diesel		
Ölmenge	l	0,1			0,1			0,2		
Ölsorte	Motorenöl 15W40	Best.-Nr. 6.288-050.0			Best.-Nr. 6.288-050.0			Best.-Nr. 6.288-050.0		
<b>Maße und Gewichte</b>										
Länge x Breite x Höhe (UX)	mm	618 x 618 x 994 (1163)			618 x 618 x 994 (1163)			618 x 618 x 994 (1163)		
Gewicht mit Zubehör, Brennstofftank gefüllt (UX)	kg	70 (72)			74 (76)			76 (78)		
Brennstofftank	l	6,5			6,5			6,5		





Please read and comply with these original instructions prior to the initial operation of your appliance and store them for later use or subsequent owners.

- Before first start-up it is definitely necessary to read the operating instructions and safety indications Nr. 5.951-949!
- In case of transport damage inform vendor immediately
- Check the contents of the pack before unpacking.

## Contents

Environmental protection	EN - 1
Symbols in the operating instructions	EN - 1
Device elements	EN - 2
Symbols on the machine	EN - 2
Proper use	EN - 2
Safety instructions	EN - 2
Safety Devices	EN - 2
Start up	EN - 3
Operation	EN - 4
Storage	EN - 6
Transport	EN - 6
Maintenance and care	EN - 7
Troubleshooting	EN - 7
Warranty	EN - 8
Accessories and Spare Parts	EN - 8
CE declaration	EN - 9
Technical specifications	EN - 10

## Environmental protection

	The packaging material can be recycled. Please do not throw the packaging material into household waste; please send it for recycling.
	Old appliances contain valuable materials that can be recycled; these should be sent for recycling. Batteries, oil, and similar substances must not enter the environment. Please dispose of your old appliances using appropriate collection systems.

Please do not release engine oil, fuel oil, diesel and petrol into the environment. Protect the ground and dispose of used oil in an environmentally-clean manner.

**Notes about the ingredients (REACH)**  
 You will find current information about the ingredients at:  
<http://www.karcher.de/de/unternehmen/umweltschutz/REACH.htm>

## Symbols in the operating instructions

- ⚠ Danger**  
*Immediate danger that can cause severe injury or even death.*
- ⚠ Warning**  
*Possible hazardous situation that could lead to severe injury or even death.*
- Caution**  
*Possible hazardous situation that could lead to mild injury to persons or damage to property.*

## Device elements

### Illustration 1

- 1 High pressure hose
- 2 Cable clamp
- 3 Pouring vent for fuel
- 4 Filling level display
- 5 Storage compartment for nozzles
- 6 Power supply
- 7 High-pressure pump
- 8 High pressure connection (HDS 5/xx U only)
- 9 Storage for spray pipe
- 10 Water connection with filter
- 11 Power switch
- 12 Cover
- 13 Carrying handle
- 14 Output opening of the high pressure hose (HDS 5/xx U only)
- 15 Support
- 16 Impeller
- 17 Burner
- 18 Hose storage (HDS 5/xx U only)
- 19 Detergent suction hose with filter
- 20 Hose drum (HDS 5/xx UX only)
- 21 Nameplate
- 22 Support for spray lance
- 23 Cover lock
- 24 Hand crank for hose drum (HDS 5/xx UX only)
- 25 Push handle
- 26 Marking of the nozzle
- 27 Triple nozzle
- 28 Spray lance
- 29 Safety latch of the hand spray gun
- 30 Lever for hand spray gun
- 31 Hand spraygun

## Symbols on the machine



*High-pressure jets can be dangerous if improperly used. The jet may not be directed at persons, animals, live electrical equipment or at the appliance itself. The high pressure cleaner must only be used while standing.*

Device with hose drum:



*Risk of burns on account of hot surfaces!*

## Proper use

- Cleaning of: Machines, Vehicles, Structures, Tools, Facades, Terraces, Gardening tools, etc.
- The high pressure cleaner must only be used while standing.
- Never leave the appliance unattended as long as it is in operation.

### **⚠ Danger**

*Risk of injury! Follow the respective safety regulations when operating at gas stations or other dangerous areas.*

Please do not let mineral oil contaminated waste water reach soil, water or the sewage system. Perform engine cleaning and bottom cleaning therefore only on specified places with an oil trap.

## Safety instructions

- Please follow the national rules and regulations for fuel spray jets of the respective country.
- Please follow the national rules and regulations for accident prevention of the respective country. Fuel spray jets must be tested regularly and the results of these tests must be documented in writing.
- The heating appliance of the machine is an ignition plant. All national laws and regulations about heating systems must also be followed.

## Safety Devices

Safety devices serve for the protection of the user and must not be put out of operation or bypassed with respect to their function.

## Pressure switch

The pressure switch turns the device off when the handgun is closed and switch on when the handgun is opened.

## Safety valve

- The safety valve opens in case of excessive pressure in the boiler or if the overflow valve or the pressure switch is broken.
- The safety valve is set by the manufacturer and sealed. Setting only by customer service.

## Water shortage safeguard

The water shortage safeguard prevents the burner to be turned on when there is water shortage.

## Temperature stop for exhaust gases

The temperature stop switches off the machine when the waste gases have reached very high temperatures.

## Winding protection contact

The winding protection contact in the motor winding of the pump drive switches off the engine when there is a thermal overload.

## Safety catch

The safety catch on the trigger gun prevents the appliance from being switched on unintentionally.

## Start up

### **Warning**

*Risk of injury! Device, tubes, high pressure hose and connections must be in faultless condition. Otherwise, the appliance must not be used.*

## Install hand spray gun

- ➔ Connect ray tube with hand spray gun
- ➔ Mount the nozzle on the spray pipe (markings on the adjustment ring at the top).
- ➔ Appliance without hose drum:  
Connect the high pressure host to the high pressure connection point of the machine.

## Refill fuel

### **Danger**

*Risk of explosion! Only refill diesel oil or light fuel oil. The operation with bio diesel as per EN 14214 (starting at an outside temperature of 6 °C) is possible. Unsuitable fuels, e.g. petrol, are not to be used.*

### **Caution**

*Never operate device with empty fuel tank  
The fuel pump will otherwise be destroyed.  
This also applies to cold water operation.*

- ➔ Open fuel filler cap.
- ➔ Refill fuel.
- ➔ Close tank lock.
- ➔ Wipe off spilled fuel.

## Operation with detergent

### **Caution**

*Risk of injury!*

- Use Kärcher products only.
- Under no circumstances vacuum solvents (petrol, acetone, diluting agent etc.).
- Avoid eye and skin contact.
- Observe safety and handling instructions by the detergent manufacturer.

### **Kärcher offers an individual cleaning and care appliances program.**

Your dealer will consult you gladly.

- ➔ Fill/replace external detergent container.

## Water connection

### **Warning**

*Observe regulations of water supplier.*

*According to the applicable regulations, the appliance must never be used on the drinking water supply without a system separator. Use a suitable system separator manufactured by KÄRCHER; or, as an alternative, a system separator as per EN 12729 Type BA. Water flowing through a system separator is considered non-drinkable.*



### **Caution**

*Always connect the system separator to the water supply, never directly to the appliance!*

For connection values refer to technical specifications

- Connect the supply hose (minimum length 7.5 m, minimum diameter 1/2") to the water connection point of the machine and at the water supply point (for e.g. a tap).

**Note:** The supply hose is not included.

### Suck in water from vessel

- Connect suction hose (minimum diameter 1/2") with filter (accessory) to the water connection point.
- Max. suck height: 0.5 m

#### ⚠ **Danger**

Never suck in water from a drinking water container. Never suck in liquids which contain solvents like lacquer thinner, petrol, oil or unfiltered water. The sealings within the device are not solvent resistant. The spray mist of solvents is highly inflammable, explosive and poisonous.

### Power connection

- For connection values, see technical data and type plate.
- The electrical connections must be done by an electrician according to IEC 60364-1.
- Set the appliance switch to "0/OFF".
- Plug in the main plug.

#### ⚠ **Danger**

*Danger of injury by electric shock.*

- *Unsuitable extension cables can be hazardous. Only use extension cables outdoors which have been approved for this purpose and labelled with a sufficient cable cross section:*
- *Always unwind extension lines completely.*
- *The plug and coupling of the extension cable used must be watertight.*

#### **Caution**

*The highest allowed net impedance at the electrical connection point (refer to technical data) is not to be exceeded. In case of confusion regarding the power impedance present on your connection, please contact your utilities provider.*

## Operation

#### ⚠ **Danger**

*Risk of explosion!*

*Do not spray flammable liquids.*

#### **Caution**

- *Never operate device with empty fuel tank The fuel pump will otherwise be destroyed. This also applies to cold water operation.*
- *Risk of damage! Never operate the appliance without a filter in the water connection.*
- *Risk of damage! Do not place any objects (hose, etc.) on or over the chimney.*
- *Device with hose drum: Always unwind high pressure hose completely*

### Safety instructions

#### ⚠ **Warning**

*Long hours of using the appliance can cause circulation problems in the hands on account of vibrations.*

It is not possible to specify a generally valid operation time, since this depends on several factors:

- Proneness to blood circulation deficiencies (cold, numb fingers).
- Low ambient temperature. Wear warm gloves to protect hands.
- A firm grip impedes blood circulation.
- Continuous operation is worse than an operation interrupted by pauses.

In case of regular, long-term operation of the device and in case of repeated occurrence of the symptoms (e.g. cold, numb fingers) please consult a physician.

### Open/close the hood

#### Illustration 2

- Unlock the hood lock using a screwdriver, pivot the appliance hood forward and unhook it.

#### Illustration 3

- Hook in the appliance hood (see arrows), pivot it up and lock in the hood lock.

## Operating modes

Illustration 4

0/OFF = Off

- 1 Operating with cold water
- 2 Operating with hot water

## Turning on the Appliance

→ Set appliance switch to desired operating mode.

The device starts briefly and turns off, as soon as the working pressure is reached.

→ Release the trigger gun.

When activating the hand spray gun the device switches back on.

**Note:** If no water comes out of the high pressure nozzle, vent pump.

Vent pump:

→ With open hand spray gun turn device on and off multiple times with the device switch.



**Note:** By dismantling the spray lance from the hand spray gun, the venting process is accelerated.

## Interrupting operation

- Release the lever of the hand-spray gun; the device will switch off.
- Release again the lever of the hand-spray gun; the device will switch on again.

## Select spray type

- Close the hand spray gun.
- Use the safety catch to secure the handgun lever.
- Turn the casing of the nozzle till the desired symbol matches the marking.

	High pressure circular spray (0°) for specially stubborn dirt
	Flat low pressure spray (CHEM) for operating using detergents or cleaning at low pressure.
	High pressure flat spray (25°) for large dirt areas

## Operation with detergent

- For considerate treatment of the environment use detergent economically.
- The detergent must be suitable for the surface to be cleaned.

Illustration 5

- Take out detergent suck hose.
- Turn filter on the detergent suction hose in order to dispense the detergent.
- Suspend end of suction hose in a container filled with detergent.
- Set nozzle to "CHEM".

## Cleaning

→ Set the detergent concentration according to the surface to be cleaned.

**Note:** To prevent damage due to too much pressure, always position high pressure ray first from a greater distance towards object to be cleaned.

## Recommended cleaning method

- Loosen the dirt:
- Spray detergent economically and let it work for 1...5 minutes but do not let it dry up.
- Remove the dirt:
- Spray off loosened dirt with the high-pressure jet.

## Operating with cold water

Removal of light contaminations and clear rinse, i.e.: Gardening tools, terrace, tools, etc.

→ Set the appliance switch to "1".

## Operating with hot water

**⚠ Danger**

*Scalding danger!*

→ Set the appliance switch to "2".

## After operation with detergent

- Completely close the filter at the detergent suction hose (-).
- Set the appliance switch to "1".
- Open the hand spray gun and rinse the appliance for at least 1 minute.

## Turn off the appliance.

### **Danger**

*Danger of scalding by hot water. After operation with hot water, the device must be operated with openend handgun with cold water for at least two minutes.*

- Set the appliance switch to "0/OFF".
- Shut off water supply.
- Turn on pump shortly (appr. 5 seconds) with device switch.
- Set the appliance switch to "0/OFF".
- Activate hand spray gun until device is pressure less.
- Pull main plug out of socket with dry hands only.
- Remove water connection.
- Lock the trigger gun.

## Storing the Appliance

- Insert the hand-sprary gun in the holder.
- Appliance without hose drum:  
Wind up the high-pressure hose and hang it over the hose storage.
- Device with hose drum:  
Wind up the high-pressure hose on the hose drum. Push in the handle of the crank to block the hose drum.
- Wind the connection cable around the cable holder.
- Fasten the plug with the mounted clip.

## Frost protection

### **Caution**

*Frost will destroy the not completely water drained device.*

- Store in a frost free area.

If the device is connected to a chimney, the following must be observed:

### **Caution**

*Threat of damage by penetrating cold air through the chimney.*

- Disconnect device from chimney when outside temperature drops below 0 °C.

If it is not possible to store frost free, shut down device.

## Shutdown

For longer work breaks or if a frost free storage is not possible:

- Drain water.
- Flush device with anti-freeze agent.

### **Dump water**

- Screw off water supply hose and high pressure hose.

### Illustration

- Lay the appliance on its rear.
- Operate the appliance for a max. of 1 minute with cold water until the pump and conduits are empty.

### **Flush device with anti-freeze agent**

**Note:** Observe handling instructions of the anti-freeze agent manufacturer.

- Fill commercial grade anti-freeze into the water connection.
- Switch on appliance (without heater) till the appliance has been completely rinsed.

A certain corrosion protection is achieved with this as well.

## Storage

### **Caution**

*Risk of injury and damage! Note the weight of the appliance in case of storage.*

## Transport

### **Danger**

*Risk of injury! Risk of tipping with high inclines, if the inclination is too large to the side and with unstable surfaces.*

- *The appliance should only be used on gradients of max. 2%.*
- *Only use the machine on sound surfaces.*

### **Caution**

*Risk of injury and damage! Observe the weight of the appliance when you transport it.*

- Lay the appliance on its rear prior to transporting it and drain the residual water.
- Pull the device behind you at the carrying handle for transporting it over longer distances

- To carry, hold the appliance by the handles and the pushing handle.
- When transporting in vehicles, secure the appliance according to the guidelines from slipping and tipping over.

## Maintenance and care

### **Danger**

*Risk of injury by inadvertent startup of appliance and electrical shock.*

*First pull out the plug from the mains before carrying out any tasks on the machine.*

- Set the appliance switch to "0/OFF".
- Shut off water supply.
- Turn on pump shortly (appr. 5 seconds) with device switch.
- Set the appliance switch to "0/OFF".
- Activate hand spray gun until device is pressure less.
- Pull main plug out of socket with dry hands only.
- Remove water connection.
- Lock the trigger gun.
- Allow device to cool down.

### Safety inspection/ maintenance contract

You can sign with your dealer a contract for regular safety inspection or even sign a maintenance contract. Please take advice on this matter.

### Maintenance intervals

#### Weekly

- Clean filter in the water connection.

#### Monthly

- Clean filter at the detergent suck hose.

### Maintenance Works

#### Clean filter in the water connection.

- Remove the filter.
- Clean filter in water and reinstall.

#### Clean filter at the detergent suck hose

- Clean filter in water and reinstall.

## Troubleshooting

### **Danger**

*Risk of injury by inadvertent startup of appliance and electrical shock.*

*First pull out the plug from the mains before carrying out any tasks on the machine.*

**If malfunction can not be fixed, the device must be checked by customer service.**

### Appliance is not running

- No power
- Check power connection/conduit.
- Engine overload/overheat
- Set the appliance switch to "0/OFF".
- Allow device to cool down.
- Turn on the appliance.
- If malfunction still occurs, have device checked by customer service.
- The exhaust temperature limiter has been triggered, heating coil is sooted.
- Have device de-sooted by customer service.
- The exhaust temperature limiter has been triggered, exhaust temperature too high.
- Set the appliance switch to "0/OFF".
- Allow device to cool down.
- Only in devices with manual reset:

#### Illustration

Press reset button of the exhaust temperature limiter.

- Turn on the appliance.
- If malfunction still occurs, have device checked by customer service.

### Device is not building up pressure

- Air within the system

Vent pump:

- With open hand spray gun turn device on and off multiple times with the device switch.

**Note:** By dismantling the spray lance from the hand spray gun, the venting process is accelerated.

- Fill/replace external detergent container if empty.

- ➔ Check connections and conduits.
- Filter in the water connection is dirty
- ➔ Clean filter.
- Amount of water supply is too low.
- ➔ Check water supply level (refer to technical data).
- Water tap is closed.
- ➔ Open tap.

### Device continuously turns on and off while hand spray gun is open

- Air within the system
- Vent pump:
- ➔ With open hand spray gun turn device on and off multiple times with the device switch.

**Note:** By dismantling the spray lance from the hand spray gun, the venting process is accelerated.

- High-pressure nozzle clogged
- ➔ Clean the nozzle.
- Heating coil has heavy calcium deposits
- ➔ Have the device decalcified by customer service.

### Device turns on and off while hand spray gun is closed

- Leak in the high pressure system
- ➔ Check high pressure system and connections for tightness.

### Device leaks, water drips from the bottom of the device.

- Pump leaks, safety valve not tight.

**Note:** 3 drops/minute are allowed.

- ➔ With stronger leak, have device checked by customer service.

### Device is not sucking in detergent

- Nozzle is set to "High pressure"
- ➔ Set nozzle to "CHEM".
- External detergent container is empty.
- ➔ Fill/replace external detergent container.
- Filter at the detergent suction hose dirty
- ➔ Clean filter.

Illustration **8**

- Backflow valve stuck
- ➔ Remove the detergent hose and loosen the backflow valve using a blunt object.

### Burner does not start

- Fuel tank empty.
- ➔ Refill fuel.
- Water shortage
- ➔ Check water supply, check connections.
- Water flow temperature too hot.
- ➔ Fill in water with a max. temperature of 30°C.

Illustration **9**

- Fuel filter dirty
- ➔ Change fuel filter.

## Warranty

The warranty terms published by our competent sales company are applicable in each country. We will repair potential failures of the appliance within the warranty period free of charge, provided that such failure is caused by faulty material or defects in fabrication.

## Accessories and Spare Parts

- Only use accessories and spare parts which have been approved by the manufacturer. The exclusive use of original accessories and original spare parts ensures that the appliance can be operated safely and trouble free.
- At the end of the operating instructions you will find a selected list of spare parts that are often required.
- For additional information about spare parts, please go to the Service section at [www.kaercher.com](http://www.kaercher.com).



## CE declaration

We hereby declare that the machine described below complies with the relevant basic safety and health requirements of the EU Directives, both in its basic design and construction as well as in the version put into circulation by us. This declaration shall cease to be valid if the machine is modified without our prior approval.

**Product:** High-pressure cleaner  
**Type:** 1.064-xxx

### Relevant EU Directives

2006/42/EC (+2009/127/EC)  
2000/14/EC  
2004/108/EC

### Applied harmonized standards

EN 55014-1: 2006 + A1: 2009  
EN 55014-2: 1997 + A2: 2008  
EN 60335-1  
EN 60335-2-79  
EN 61000-3-2: 2006 + A2: 2009  
HDS 5/11, HDS 5/13:  
EN 61000-3-3: 2008  
HDS 5/15:  
EN 61000-3-11: 2000

### Applied conformity evaluation method

2000/14/EC: Appendix V

### Sound power level dB(A)

HDS 5/11 U, HDS 5/15:  
Measured: 91  
Guaranteed: 94  
HDS 5/11 UX, HDS 5/13:  
Measured: 91  
Guaranteed: 93

### 5.957-976

The undersigned act on behalf and under the power of attorney of the company management.

  
H. Jenner  
CEO

  
S. Reiser  
Head of Approval

Authorised Documentation Representative  
S. Reiser

Alfred Kärcher GmbH Co. KG  
Alfred-Kärcher-Str. 28 - 40  
71364 Winnenden (Germany)  
Phone: +49 7195 14-0  
Fax: +49 7195 14-2212

Winnenden, 2010/09/01

## Technical specifications

		HDS 5/11			HDS 5/13			HDS 5/15		
<b>Main Supply</b>										
Voltage	V	220	230	240	220	230	240	220	230	240
Current type	Hz	1~ 50			1~ 50			1~ 50		
Connected load	kW	2,2			2,6			2,7		
Protection (slow)	A	16	16	13	16	16	13	16	16	13
Maximum allowed net impedance	Ohm	-			-			(0.380+j0.237)		
<b>Water connection</b>										
Max. feed temperature	°C	30			30			30		
Min. feed volume	l/h (l/min)	500 (8,3)			550 (9,2)			500 (8,3)		
Suck height from open container (20 °C)	m	0,5			0,5			0,5		
Max. feed pressure	MPa (bar)	0,6 (6)			0,6 (6)			0,6 (6)		
Inlet hose diameter (min.)	Inch	1/2			1/2			1/2		
Inlet hose length (min.)	m	7,5			7,5			7,5		
<b>Performance data</b>										
Water flow rate	l/h (l/min)	450 (7,5)			500 (8,3)			450 (7,5)		
Operating pressure of water (using standard nozzle)	MPa (bar)	11,0 (110)			12,5 (125)			15,0 (150)		
Max. excess operating pressure (safety valve)	MPa (bar)	16,5 (165)			18,0 (180)			20,0 (200)		
Max. operating temperature of hot water	°C	80			80			80		
Detergent suck in	l/h (l/min)	0-33 (0-0,6)			0-33 (0-0,6)			0-33 (0-0,6)		
Burner performance	kW	26			29			26		
Maximum consumption of heating oil	kg/h	2,7			3,1			2,7		
Max. recoil force of hand spray gun	N	18,1			21,4			20,8		
Nozzle size (UX)	-	032 (033)			034			028		
<b>Values determined as per EN 60355-2-79</b>										
Noise emission										
Sound pressure level L <sub>pA</sub>	dB(A)	76			76			77		
Uncertainty K <sub>pA</sub>	dB(A)	3			3			3		
Sound pressure level L <sub>WA</sub> + Uncertainty K <sub>WA</sub> (UX)	dB(A)	94 (93)			93			94		
Hand-arm vibration value										
Hand spraygun	m/s <sup>2</sup>	2,4			1,0			0,9		
Spray lance	m/s <sup>2</sup>	1,4			1,1			1,1		
Uncertainty K	m/s <sup>2</sup>	0,3			0,3			0,3		
<b>Fuel</b>										
Fuel	-	Fuel oil EL or Diesel			Fuel oil EL or Diesel			Fuel oil EL or Diesel		
Amount of oil	l	0,1			0,1			0,2		
Oil grade	Engine oil 15W40	Order no. 6.288-050.0			Order no. 6.288-050.0			Order no. 6.288-050.0		
<b>Dimensions and weights</b>										
Length x width x height (UX)	mm	618 x 618 x 994 (1163)			618 x 618 x 994 (1163)			618 x 618 x 994 (1163)		
Weight with accessories, fuel tank filled (UX)	kg	70 (72)			74 (76)			76 (78)		
Fuel tank	l	6,5			6,5			6,5		



Lire ces notice originale avant la première utilisation de votre appareil, se comporter selon ce qu'elles requièrent et les conserver pour une utilisation ultérieure ou pour le propriétaire futur.

- Avant la première mise en service, vous devez impérativement avoir lu les consignes de sécurité N° 5.951-949 !
- Contactez immédiatement le revendeur en cas d'avarie de transport.
- Vérifier le contenu du paquet lors de l'ouverture de l'emballage.

## Table des matières

Protection de l'environnement	FR - 1
Symboles utilisés dans le mode d'emploi	FR - 1
Éléments de l'appareil	FR - 2
Symboles sur l'appareil	FR - 2
Utilisation conforme	FR - 2
Consignes de sécurité	FR - 3
Dispositifs de sécurité	FR - 3
Mise en service	FR - 3
Utilisation	FR - 5
Entreposage	FR - 8
Transport	FR - 8
Entretien et maintenance	FR - 8
Assistance en cas de panne	FR - 9
Garantie	FR - 10
Accessoires et pièces de rechange	FR - 10
Déclaration CE	FR - 10
Caractéristiques techniques	FR - 12

## Protection de l'environnement



Les matériaux constitutifs de l'emballage sont recyclables. Ne pas jeter les emballages dans les ordures ménagères, mais les remettre à un système de recyclage.



Les appareils usés contiennent des matériaux précieux recyclables lesquels doivent être apportés à un système de recyclage. Il est interdit de jeter les batteries, l'huile et les substances similaires dans l'environnement. Pour cette raison, utiliser des systèmes de collecte adéquats afin d'éliminer les appareils hors d'usage.

Ne jetez pas l'huile moteur, le fuel, le diesel ou l'essence dans la nature. Protéger le sol et évacuer l'huile usée de façon favorable à l'environnement.

### Instructions relatives aux ingrédients (REACH)

Les informations actuelles relatives aux ingrédients se trouvent sous :

<http://www.karcher.de/de/unternehmen/umweltschutz/REACH.htm>

## Symboles utilisés dans le mode d'emploi

### **Danger**

*Pour un danger immédiat qui peut avoir pour conséquence la mort ou des blessures corporelles graves.*

### **Avertissement**

*Pour une situation potentiellement dangereuse qui peut avoir pour conséquence des blessures corporelles graves ou la mort.*

### **Attention**

*Pour une situation potentiellement dangereuse qui peut avoir pour conséquence des blessures légères ou des dommages matériels.*

## Éléments de l'appareil

### Illustration 1

- 1 Flexible haute pression
- 2 Attache-câble
- 3 Orifice de remplissage pour combustible
- 4 Affichage de l'état de remplissage
- 5 Récepteur de buse
- 6 Alimentation électrique
- 7 Pompe haute pression
- 8 Raccord haute pression (seulement HDS 5/xx U)
- 9 Reservoir de tube d'acier
- 10 Raccordement d'eau avec filtre
- 11 Interrupteur principal
- 12 Capot
- 13 Poignée de transport
- 14 Orifice de sortie du flexible haute pression (seulement HDS 5/xx UX)
- 15 Support
- 16 Roue
- 17 Brûleur
- 18 Support de flexible (seulement HDS 5/xx U)
- 19 Flexible d'aspiration du détergent avec filtre
- 20 Enrouleur de flexible (seulement HDS 5/xx UX)
- 21 Plaque signalétique
- 22 Dispositif de fixation de la lance
- 23 Fermeture du capot
- 24 Manivelle pour enrouleur de flexible (seulement HDS 5/xx UX)
- 25 Guidon de poussée
- 26 Marquage de la buse
- 27 Injecteur triple
- 28 Lance
- 29 Cran de sécurité de la poignée-pistolet
- 30 Manette de la poignée-pistolet
- 31 Poignée-pistolet

## Symboles sur l'appareil



*Une utilisation incorrecte des jets haute pression peut présenter des dangers. Le jet ne doit pas être dirigé sur des personnes, animaux, installations électriques actives ni sur l'appareil lui-même. Le nettoyeur à haute pression ne doit être exploité que debout, à la verticale.*

Appareil doté d'un dévidoir :



*Risque de brûlure provoqué par les pièces chaudes de l'installation!*

## Utilisation conforme

- Nettoyage de : machines, véhicules, bâtiments, outils, façades, terrasses, appareils de jardinage, etc.
- Le nettoyeur à haute pression ne doit être exploité que debout, à la verticale.
- Ne jamais laisser l'appareil sans surveillance lorsqu'il est en marche.

### **⚠ Danger**

*Risque de blessure ! En cas d'utilisation dans l'enceinte d'une station service ou dans d'autres zones à risque, respecter les consignes de sécurité correspondantes.*

Ne pas évacuer les eaux usées contenant de l'huile minérale dans la terre, les dispositifs pour eaux usées ou les canalisations. Dès lors, effectuer le nettoyage du moteur ou du bas de caisse uniquement aux postes de lavage appropriés et équipés d'un séparateur d'huile.

## Consignes de sécurité

- Respecter les dispositions légales nationales respectives pour les jets de liquide.
- Respecter les dispositions légales nationales respectives pour la prévention des accidents. Les jets de liquides doivent être contrôlés régulièrement et le résultat du contrôle consigné par écrit.
- Le dispositif de chauffage de l'appareil est une installation de combustion. Les installations d'allumage doivent être contrôlées régulièrement en concordance avec les dispositions légales nationales respectives.

## Dispositifs de sécurité

Les dispositifs de sécurité ont pour but de protéger l'utilisateur. Par conséquent, ils ne doivent en aucun cas être désactivés ou transformés.

### Pressostat

Lorsque le pistolet est fermé, le pressostat désactive l'appareil. Il le réactive lorsque le pistolet est de nouveau ouvert.

### Soupape de sûreté

- La soupape de sûreté s'ouvre en cas de surpression du caisson ou lorsque le clapet de décharge ou le pressostat est défectueux.
- La soupape de sûreté est réglée et plombée d'usine. Seul le service après-vente est autorisé à effectuer le réglage.

### Dispositif de sécurité en cas de manque d'eau

Le dispositif de sécurité en cas de manque d'eau permet d'éviter que le brûleur se mette en marche lorsque la quantité d'eau est insuffisante.

## Limiteur de la température de tuyère

Le limiteur de la température de tuyère arrête l'appareil en attendant une température très haute de tuyère.

## Disjoncteur de protection moteur

Le contact de protection d'enroulement dans l'enroulement de moteur de l'actionnement de pompe arrête le moteur en cas de surcharge thermique.

## Cran de sécurité

Le cran de sécurité de la poignée-pistolet empêche toute mise en marche inopinée de l'appareil.

## Mise en service

### ⚠ Avertissement

*Risque de blessure ! L'appareil, les conduites d'alimentation, les flexibles haute pression et les raccords ne doivent présenter aucun défaut. Ne pas utiliser l'appareil si son état n'est pas irréprochable.*

### Monter la poignée-pistolet

- Relier la lance à la poignée-pistolet.
- Monter la buse sur la lance (marquage sur la bague de butée en haut).
- Appareil sans dévidoir :  
Fixer le flexible haute pression au raccord haute pression de l'appareil.

### Remplissage du combustible

### ⚠ Danger

*Risque d'explosion ! N'utiliser que du gazole ou du fuel léger. L'exploitation avec du gazole vert selon EN 14214 (à partir d'une température extérieure de 6 °C) est possible. Il est interdit d'utiliser des combustibles non appropriés, tels que l'essence.*

### Attention

*Ne jamais utiliser l'appareil lorsque le réservoir à combustible est vide sous peine d'endommager la pompe à combustible. Ceci est également valable pour l'exploitation avec de l'eau froide.*

- Ouvrir le réservoir de carburant.
- Remplissage du combustible.
- Fermer le couvercle du réservoir.
- Essuyer le combustible ayant éventuellement débordé.

## Fonctionnement avec détergent

### Attention

*Risque de blessure !*

- Utiliser uniquement les produits Kärcher.
- N'aspirer en aucun cas des solvants (essence, acétone, diluant, etc.).
- Éviter tout contact avec les yeux ou la peau.
- Respecter les consignes de sécurité et d'utilisation fournies par le fabricant du détergent.

### Kärcher propose un assortiment individualisé de produits d'entretien et de nettoyage.

Votre revendeur se fera un plaisir de vous conseiller.

- ➔ Remplir/remplacer le réservoir de détergent externe.

## Arrivée d'eau

### ⚠ Avertissement

*Respecter les prescriptions de votre société distributrice en eau.*

*Selon les directives en vigueur, l'appareil ne doit jamais être exploité sans séparateur système sur le réseau d'eau potable. Utiliser un séparateur système approprié de la Sté. Kärcher® ou en alternative un séparateur système selon EN 12729 type BA. L'eau qui s'est écoulée à travers un séparateur système est classifiée comme non potable.*



### Attention

*Toujours raccorder le séparateur du système au niveau de l'alimentation en eau et jamais directement sur l'appareil!*

Pour les valeurs de raccordement, se reporter à la section Caractéristiques techniques.

- ➔ Raccorder la conduite d'alimentation (longueur minimale 7,5 m, diamètre minimum 1/2") au raccord pour l'arrivée d'eau de l'appareil et à l'alimentation en eau (ex. un robinet).

**Remarque :** Le flexible d'alimentation n'est pas compris dans la livraison.

## Aspirer l'eau encore présente dans les réservoirs.

- ➔ Raccorder le tuyau d'aspiration (diamètre min. de 1/2") et le filtre (accessoire) à l'arrivée d'eau.
- Hauteur d'aspiration max. : 0,5 m

### ⚠ Danger

*Ne jamais aspirer de l'eau dans un réservoir d'eau potable. Ne jamais aspirer de liquides contenant des solvants, tels que du diluant pour peinture, de l'essence, de l'huile, ou de l'eau non filtrée. Les joints de l'appareil ne sont pas résistants aux solvants. Le nuage de pulvérisation des solvants est extrêmement inflammable, explosif et toxique.*

## Raccordement électrique

- Pour les données de raccordement, se référer à la section Caractéristiques techniques et à la plaque signalétique.
- Le raccordement électrique doit être effectué par un électricien et doit correspondre à la CEI 60364-1.
- ➔ Positionner l'interrupteur sur '0/OFF'.
- ➔ Brancher la fiche secteur.

### ⚠ Danger

*Risque d'électrocution.*

- Des rallonges non adaptées peuvent présenter des risques. N'utiliser en plein air que des rallonges homologuées et signalées par Kärcher, avec une section suffisante:
- Toujours dérouler complètement les conduites de rallonge.
- Les fiches mâles et les raccords des câbles de rallonge utilisés doivent être étanches à l'eau.

### Attention

*L'impédance de réseau maximale admissible au niveau du point de raccordement ne doit en aucun cas être dépassée (voir Caractéristiques techniques). En cas de doute concernant l'impédance de réseau présente sur votre point de raccordement, veuillez vous adresser à l'entreprise responsable de votre alimentation énergétique.*

## Utilisation

### **⚠ Danger**

*Risque d'explosion !*

*Ne pas pulvériser de liquides inflammables.*

### **Attention**

- *Ne jamais utiliser l'appareil lorsque le réservoir à combustible est vide sous peine d'endommager la pompe à combustible. Ceci est également valable pour l'exploitation avec de l'eau froide.*
- *Risque d'endommagement ! Ne jamais exploiter l'appareil sans filtre dans le raccord d'eau.*
- *Risque d'endommagement ! Ne poser aucun objet (flexible, etc.) dans ou sur la cheminée.*
- *Appareil doté d'un enrouleur de flexible :*  
*Déranger toujours entièrement le flexible haute pression.*

## Consignes de sécurité

### **⚠ Avertissement**

*À cause des vibrations, une durée d'utilisation plus long de l'appareil peut amener aux troubles de l'irrigation sanguine dans les mains.*

Il est impossible de définir une durée d'utilisation universelle. Celle-ci dépend en effet de plusieurs facteurs d'influence :

- Mauvaise circulation sanguine de l'utilisateur (doigts souvent froids, sensation de picotement dans les doigts).
- Température ambiante faible. Porter des gants chauds pour protéger les mains.
- Une préhension ferme peut entraver la circulation sanguine.
- Il est conseillé de ponctuer le travail de pauses plutôt que d'assurer un service ininterrompu.

En cas d'utilisation régulière et de longue durée de l'appareil et en cas d'apparition répétée des symptômes caractéristiques (par exemple, une sensation de picotement dans les doigts, les doigts froids), nous recommandons de consulter un médecin.

## Ouvrir/fermer le capot de l'appareil

### Illustration 2

- Déverrouiller la fermeture du capot avec un tournevis, rabattre le capot de l'appareil vers l'avant et le décrocher.

### Illustration 3

- Accrocher le capot de l'appareil (voir flèches), le relever et encliqueter la fermeture du capot.

## Modes de fonctionnement

### Illustration 4

0/OFF = Arrêt

- 1 Utilisation avec de l'eau froide
- 2 Utilisation avec de l'eau chaude

## Mettre l'appareil en marche

- Mettre l'interrupteur principal sur le mode de fonctionnement souhaité.

L'appareil se met en marche pendant une courte durée puis s'arrête dès que la pression de service est atteinte.

- Armer la poignée-pistolet.

Dès que la poignée-pistolet est actionnée, l'appareil se remet en marche.

**Remarque :** S'il ne sort pas d'eau de la buse haute pression, purger l'air de la pompe.

Purger la pompe :

- En gardant la poignée-pistolet ouverte, mettre plusieurs fois l'appareil hors et sous tension.



**Remarque :** lorsque la lance du pistolet manuel est démontée, le processus de purge est accéléré.

## Interrompre le fonctionnement

- Relâcher le levier de la poignée-pistolet, l'appareil se met hors service.
- Tirer de nouveau sur le levier de la poignée-pistolet, l'appareil se remet en service.

## Choisir le type de jet

- Fermer la poignée-pistolet.
- Verrouiller la manette de la poignée-pistolet au moyen du cran de sécurité.
- Tourner le logement de la buse jusqu'à ce que le symbole désiré corresponde avec le marquage :

	Jet bâton à haute pression (0°) pour des salissures très tenaces
	Jet plat à basse pression (CHEM) pour le service avec détergent ou nettoyer avec une pression basse
	Jet plat à haute pression (25°) pour des salissures sur des grandes surfaces

## Fonctionnement avec détergent

- Respecter l'environnement en utilisant le détergent avec parcimonie.
- Le détergent doit être adapté à la surface à nettoyer.

### Illustration 5

- Retirer le tuyau d'aspiration de détergent.
- Tourner le filtre sur le flexible de détergent pour doser ce dernier.
- Plonger le flexible d'aspiration du détergent dans un récipient contenant du détergent.
- Placer l'injecteur sur la position "CHEM".

## Nettoyage

- Adapter la concentration de détergent en fonction de la surface à nettoyer.

**Remarque :** Toujours diriger le jet haute pression sur l'objet tout d'abord à bonne distance afin d'éviter tout dommage provoqué par une pression trop élevée.

### Méthode de nettoyage conseillée

- Dissoudre la saleté :
  - Pulvériser le détergent avec parcimonie puis le laisser agir entre 1 et 5 minutes sans toutefois le laisser sécher.
- Éliminer la saleté :
  - Retirer les saletés dissoutes au moyen du jet haute pression.

## Utilisation avec de l'eau froide

Élimination de salissures légères et rinçage à l'eau claire, ex. : appareils de jardinage, terrasse, outils, etc.

- Mettre l'interrupteur de l'appareil sur « 0 ».

## Utilisation avec de l'eau chaude

### **Danger**

*Risque de brûlure !*

- Mettre l'interrupteur de l'appareil sur « 2 ».

## Après utilisation avec un détergent

- Fermer complètement le filtre sur le flexible d'aspiration du détergent (-).
- Mettre l'interrupteur de l'appareil sur « 0 ».
- Rincer l'appareil à l'eau claire pendant 1 minute au minimum en gardant la poignée-pistolet ouverte.

## Mise hors service de l'appareil

### **Danger**

*Risque de brûlure provoquée par l'eau chaude ! Après l'utilisation de l'appareil avec de l'eau chaude, ce dernier doit être actionné, pistolet ouvert, au minimum deux minutes avec de l'eau froide afin de le faire refroidir.*

- Positionner l'interrupteur sur '0/OFF'.
- Couper l'alimentation en eau.
- Actionner la pompe un court moment (environ 5 secondes) au moyen de l'interrupteur principal.
- Positionner l'interrupteur sur '0/OFF'.
- Actionner la poignée-pistolet jusqu'à ce que l'appareil soit hors pression.
- En veillant à avoir les mains bien sèches, débrancher la fiche secteur.
- Déconnecter l'arrivée d'eau.
- Sécuriser la poignée-pistolet.



## Ranger l'appareil

- Enficher la poignée-pistolet dans le support.
- Appareil sans dévidoir :  
Enrouler le flexible haute pression et l'accrocher sur la dépose du flexible.
- Appareil doté d'un dévidoir :  
Enrouler le flexible haute pression sur le dévidoir. Enfoncer la poignée de la manivelle pour bloquer l'enrouleur de flexible (dévidoir).
- Enrouler le câble d'alimentation autour de l'attache-câbles.
- Fixer la fiche électrique avec le clip monté.

## Protection antigel

### Attention

*Le gel peut endommager l'appareil si l'eau n'a pas été intégralement vidée.*

- Stocker l'appareil dans un lieu à l'abri du gel.

Si l'appareil est relié à une cheminée, respecter les instructions suivantes :

### Attention

*Risque d'endommagement provoqué par une infiltration d'air froid via la cheminée.*

- Si la température extérieure descend en dessous de 0 °C, débrancher l'appareil de la cheminée.

Si'il n'est pas possible de le conserver dans un endroit protégé du gel, remiser l'appareil.

## Remisage

En cas d'interruption de longue durée ou s'il n'est pas possible de conserver l'appareil dans un lieu protégé du gel :

- Purger l'eau.
- Rincer l'appareil au moyen de produit antigel.

### Purger l'eau.

- Dévisser le tuyau d'alimentation en eau et le flexible haute pression.

### Illustration 6

- Poser l'appareil sur le dos.
- Faire tourner l'appareil 1 minute au maximum en mode eau froide, jusqu'à ce que la pompe et les conduites soient entièrement vides.

## Rincer l'appareil au moyen de produit antigel.

**Remarque :** Respecter les consignes d'utilisation du fabricant du produit antigel.

- Verser un produit antigel du commerce dans le raccord d'eau.
- Mettre l'appareil sous tension (sans brûleur) jusqu'à ce que celui-ci soit intégralement rincé.

Cette opération permet en outre de bénéficier d'une certaine protection anticorrosion.

## Entreposage

### Attention

*Risque de blessure et d'endommagement ! Prendre en compte le poids de l'appareil à l'entreposage.*

## Transport

### ⚠ Danger

*Risque de blessure ! Risque de basculement en cas d'inclinaison trop prononcée, d'inclinaison latérale trop importante ou de sol instable.*

- Ne déplacer l'appareil que sur des pentes d'au maximum 2%.
- N'utilisez la machine que sur des sols stabilisés.

### Attention

*Risque de blessure et d'endommagement ! Respecter le poids de l'appareil lors du transport.*

- Avant le transport, mettre l'appareil sur le dos et laisser l'eau résiduelle s'évacuer.
- Pour transporter l'appareil sur de plus longues distances, le tirer derrière soi au moyen du guidon de poussée.
- Pour porter l'appareil, le saisir au niveau des poignées et du guidon de poussée.
- Sécuriser l'appareil contre les glissements ou les basculements selon les directives en vigueur lors du transport dans des véhicules.

## Entretien et maintenance

### **Danger**

*Risque de blessure et de choc électrique par un démarrage inopiné de l'appareil. Avant d'effectuer tout type de travaux sur l'appareil, le mettre hors service et débrancher la fiche électrique.*

- Positionner l'interrupteur sur '0/OFF'.
- Couper l'alimentation en eau.
- Actionner la pompe un court moment (environ 5 secondes) au moyen de l'interrupteur principal.
- Positionner l'interrupteur sur '0/OFF'.
- Actionner la poignée-pistolet jusqu'à ce que l'appareil soit hors pression.
- En veillant à avoir les mains bien sèches, débrancher la fiche secteur.
- Déconnecter l'arrivée d'eau.
- Sécuriser la poignée-pistolet.
- Laisser refroidir l'appareil.

### **Inspection de sécurité/Contrat d'entretien**

Vous pouvez accorder avec votre commerçant une inspection de sécurité régulière ou passer un contrat d'entretien. Conseillez-vous.

### **Fréquence de maintenance**

#### **Hebdomadairement**

- Nettoyer le filtre dans le raccord d'eau.

#### **Mensuellement**

- Nettoyer le filtre situé sur le tuyau d'aspiration de détergent.

### **Travaux de maintenance**

#### **Nettoyer le filtre dans le raccord d'eau.**

- Retirer le filtre.
- Nettoyer le filtre dans l'eau puis le remettre en place.

#### **Nettoyer le filtre situé sur le tuyau d'aspiration de détergent**

- Nettoyer le filtre dans l'eau puis le remettre en place.

## Assistance en cas de panne

### **Danger**

*Risque de blessure et de choc électrique par un démarrage inopiné de l'appareil. Avant d'effectuer tout type de travaux sur l'appareil, le mettre hors service et débrancher la fiche électrique.*

**Si la panne ne peut être réparée, l'appareil doit être contrôlé par le service après-vente.**

### **L'appareil ne fonctionne pas**

- Pas de tension secteur
- Contrôler le raccordement au réseau/le câble électrique.
- Le moteur est excessivement sollicité/en surchauffe
- Positionner l'interrupteur sur '0/OFF'.
- Laisser refroidir l'appareil.
- Allumer l'appareil.
- Si la panne réapparaît, faire vérifier l'appareil par le service après-vente.
- Le limiteur de température des gaz d'échappement s'est déclenché, serpent de chauffage calaminé.
- Faire nettoyer l'appareil par le service après-vente.
- Le limiteur de température des gaz d'échappement s'est déclenché, température excessive des gaz d'échappement.
- Positionner l'interrupteur sur '0/OFF'.
- Laisser refroidir l'appareil.
- Seulement pour les appareils avec remise à zéro manuelle :  
Illustration 
- Accioner le poussoir d'attention du limiteur de la température de tuyère.
- Allumer l'appareil.
- Si la panne réapparaît, faire vérifier l'appareil par le service après-vente.

## L'appareil n'établit aucune pression

- Présence d'air dans le système
- Purger la pompe :
- ➔ En gardant la poignée-pistolet ouverte, mettre plusieurs fois l'appareil hors et sous tension.
- Remarque** : lorsque la lance du pistolet manuel est démontée, le processus de purge est accéléré.
- ➔ Remplir/remplacer le réservoir de détergent externe, s'il est vide.
  - ➔ Contrôler les raccords et les conduites.
  - Colmatage du filtre dans le raccord d'eau.
  - ➔ Nettoyer le filtre.
  - Le débit de l'alimentation en eau est trop faible
  - ➔ Contrôler le débit de l'alimentation en eau ( voir la section Caractéristiques techniques).
  - Robinet d'eau fermé.
  - ➔ Ouvrir le robinet d'eau.

### Lorsque la poignée-pistolet est ouverte, l'appareil ne cesse de se mettre sous et hors tension

- Présence d'air dans le système
- Purger la pompe :
- ➔ En gardant la poignée-pistolet ouverte, mettre plusieurs fois l'appareil hors et sous tension.
- Remarque** : lorsque la lance du pistolet manuel est démontée, le processus de purge est accéléré.
- Buse de haute pression bouchée
  - ➔ Nettoyer la buse.
  - Serpentin de chauffage entartré
  - ➔ Faire détartrer l'appareil par le service après-vente.

### Lorsque la poignée-pistolet est fermée, l'appareil ne cesse de se mettre sous et hors tension

- Présence d'une fuite dans le système haute pression
- ➔ Vérifier l'absence de fuite au niveau du système haute pression et des raccords.

## L'appareil présente un fuit, de l'eau s'écoule de l'appareil par le bas.

- Manque d'étanchéité de la pompe, fuite de la soupape de sécurité.
- Remarque** : Une fuite de 3 gouttes/minute est autorisée.
- ➔ En cas de fuite plus importante, faire vérifier l'appareil par le service après-vente.

## L'appareil n'aspire pas de détergent

- L'injecteur est réglé à "Haute pression"
  - ➔ Placer l'injecteur sur la position "CHEM".
  - Le réservoir de détergent externe est vide.
  - ➔ Remplir/remplacer le réservoir de détergent externe.
  - Filtre situé sur le flexible d'aspiration de détergent encrassé
  - ➔ Nettoyer le filtre.
- Illustration **8**
- Le clapet anti-retour est collé
  - ➔ Démontez le tuyau de détergent et dévissez le clapet anti-retour à l'aide d'un objet non contondant.

## Le brûleur ne s'allume pas

- Le réservoir de combustible est vide.
  - ➔ Remplissage du combustible.
  - Manque d'eau
  - ➔ Contrôler le raccord d'eau, contrôler les conduites d'alimentation
  - Température d'arrivée d'eau trop élevée.
  - ➔ Alimenter de l'eau chaude à 30 °C maxi.
- Illustration **9**
- Le filtre à combustible est encrassé
  - ➔ Remplacer le filtre à combustible.

## Garantie

Dans chaque pays, les conditions de garantie en vigueur sont celles publiées par notre société de distribution responsable. Nous éliminons gratuitement d'éventuelles pannes sur l'appareil au cours de la durée de la garantie, dans la mesure où une erreur de matériau ou de fabrication en sont la cause.

## Accessoires et pièces de rechange

- Utiliser uniquement des accessoires et des pièces de rechange autorisés par le fabricant. Des accessoires et des pièces de rechange d'origine garantissent un fonctionnement sûr et parfait de l'appareil.
- Une sélection des pièces de rechange utilisées le plus se trouve à la fin du mode d'emploi.
- Plus information sur les pièces de rechange vous les trouverez sous [www.kaercher.com](http://www.kaercher.com) sous le menu Service.

## Déclaration CE

Nous certifions par la présente que la machine spécifiée ci-après répond, de par sa conception et son type de construction ainsi que de par la version que nous avons mise sur le marché, aux prescriptions fondamentales stipulées en matière de sécurité et d'hygiène par les directives européennes en vigueur. Toute modification apportée à la machine sans notre accord rend cette déclaration invalide.

**Produit:** Nettoyeur haute pression  
**Type:** 1.064-xxx

### Directives européennes en vigueur :

2006/42/CE (+2009/127/CE)

2000/14/CE

2004/108/CE

### Normes harmonisées appliquées :

EN 55014-1: 2006 + A1: 2009

EN 55014-2: 1997 + A2: 2008

EN 60335-1

EN 60335-2-79

EN 61000-3-2: 2006 + A2: 2009

HDS 5/11, HDS 5/13:

EN 61000-3-3: 2008

HDS 5/15:

EN 61000-3-11: 2000

### Procédures d'évaluation de la conformité

2000/14/CE: Annexe V

### Niveau de puissance acoustique dB(A)

HDS 5/11 U, HDS 5/15:

Mesuré: 91

Garanté: 94

HDS 5/11 UX, HDS 5/13:

Mesuré: 91

Garanté: 93

**5.957-976**

Les soussignés agissent sur ordre et sur procuration de la Direction commerciale.

  
H. Jenner  
CEO

  
S. Reiser  
Head of Approbation

Responsable de la documentation:  
S. Reiser

Alfred Kärcher GmbH Co. KG  
Alfred-Kärcher-Str. 28 - 40  
71364 Winnenden (Germany)  
Téléphone : +49 7195 14-0  
Télécopieur : +49 7195 14-2212

Winnenden, 2010/09/01

## Caractéristiques techniques

		HDS 5/11			HDS 5/13			HDS 5/15		
<b>Raccordement au secteur</b>										
Tension	V	220	230	240	220	230	240	220	230	240
Type de courant	Hz	1~ 50			1~ 50			1~ 50		
Puissance de raccordement	kW	2,2			2,6			2,7		
Protection (à action retardée)	A	16	16	13	16	16	13	16	16	13
Impédance du circuit maximale admissible	Ohms	-			-			(0.380+j0.237)		
<b>Arrivée d'eau</b>										
Température d'alimentation (max.)	°C	30			30			30		
Débit d'alimentation (min.)	l/h (l/min)	500 (8,3)			550 (9,2)			500 (8,3)		
Hauteur d'aspiration à partir du réservoir ouvert (20 °C)	m	0,5			0,5			0,5		
Pression d'alimentation (max.)	MPa (bar)	0,6 (6)			0,6 (6)			0,6 (6)		
Diamètre du tuyau d'alimentation (min.)	Pouces	1/2			1/2			1/2		
Longueur du tuyau d'alimentation (min.)	m	7,5			7,5			7,5		
<b>Performances</b>										
Débit d'eau	l/h (l/min)	450 (7,5)			500 (8,3)			450 (7,5)		
Pression de service de l'eau (avec buse standard)	MPa (bar)	11,0 (110)			12,5 (125)			15,0 (150)		
Pression maximale de marche (clapet de sécurité)	MPa (bar)	16,5 (165)			18,0 (180)			20,0 (200)		
Température de service max de l'eau chaude	°C	80			80			80		
Aspiration de détergent	l/h (l/min)	0-33 (0-0,6)			0-33 (0-0,6)			0-33 (0-0,6)		
Puissance du brûleur	kW	26			29			26		
Consommation maximale de fuel:	kg/h	2,7			3,1			2,7		
Force de réaction max. de la poignée-pistolet	N	18,1			21,4			20,8		
Taille de buse (UX)	--	032 (033)			034			028		
<b>Valeurs déterminées selon EN 60355-2-79</b>										
Emission sonore										
Niveau de pression sonore $L_{pA}$	dB(A)	76			76			77		
Incertitude $K_{pA}$	dB(A)	3			3			3		
Niveau de puissance acoustique $L_{WA}$ + insécurité $K_{WA}$ (UX)	dB(A)	94 (93)			93			94		
Valeur de vibrations bras-main										
Poignée-pistolet	m/s <sup>2</sup>	2,4			1,0			0,9		
Lance	m/s <sup>2</sup>	1,4			1,1			1,1		
Incertitude K	m/s <sup>2</sup>	0,3			0,3			0,3		
<b>Carburants</b>										
Combustible	--	Fuel EL ou diesel			Fuel EL ou diesel			Fuel EL ou diesel		
Quantité d'huile	l	0,1			0,1			0,2		
Types d'huile	Huile moteur 15W40	N° de réf. 6.288-050.0			N° de réf. 6.288-050.0			N° de réf. 6.288-050.0		
<b>Dimensions et poids</b>										
Longueur x largeur x hauteur (UX)	mm	618 x 618 x 994 (1163)			618 x 618 x 994 (1163)			618 x 618 x 994 (1163)		
Poids avec accessoires, réservoir de combustible plein (UX)	kg	70 (72)			74 (76)			76 (78)		
Réservoir à combustible	l	6,5			6,5			6,5		



Prima di utilizzare l'apparecchio per la prima volta, leggere le presenti istruzioni originali, seguirle e conservarle per un uso futuro o in caso di rivendita dell'apparecchio.

- Prima di procedere alla prima messa in funzione leggere tassativamente le norme di sicurezza n. 5.951-949!
- Eventuali danni da trasporto vanno comunicati immediatamente al proprio rivenditore.
- Al momento del disimballaggio, controllare il contenuto della confezione.

## Indice

Protezione dell'ambiente	IT - 1
Simboli riportati nel manuale d'uso	IT - 1
Parti dell'apparecchio	IT - 2
Simboli riportati sull'apparecchio	IT - 2
Uso conforme a destinazione	IT - 2
Norme di sicurezza	IT - 2
Dispositivi di sicurezza	IT - 3
Messa in funzione	IT - 3
Uso	IT - 4
Supporto	IT - 7
Trasporto	IT - 7
Cura e manutenzione	IT - 7
Guida alla risoluzione dei guasti	IT - 8
Garanzia	IT - 9
Accessori e ricambi	IT - 9
Dichiarazione CE	IT - 10
Dati tecnici	IT - 11

## Protezione dell'ambiente



Tutti gli imballaggi sono riciclabili. Gli imballaggi non vanno gettati nei rifiuti domestici, ma consegnati ai relativi centri di raccolta.



Gli apparecchi dismessi contengono materiali riciclabili preziosi e vanno consegnati ai relativi centri di raccolta. Batterie, olio e sostanze simili non devono essere dispersi nell'ambiente. Si prega quindi di smaltire gli apparecchi dismessi mediante i sistemi di raccolta differenziata.

Sostanze quali olio per motori, gasolio, benzina o carburante diesel non devono essere dispersi nell'ambiente. Si prega pertanto di proteggere il suolo e di smaltire l'olio usato conformemente alle norme ambientali.

### Avvertenze sui contenuti (REACH)

Informazioni aggiornate sui contenuti sono disponibili all'indirizzo:

<http://www.karcher.de/de/unternehmen/umweltschutz/REACH.htm>

## Simboli riportati nel manuale d'uso

### Pericolo

*Per un rischio imminente che determina lesioni gravi o la morte.*

### Attenzione

*Per una situazione di rischio possibile che potrebbe determinare lesioni gravi o la morte.*

### Attenzione

*Per una situazione di rischio possibile che potrebbe determinare danni leggeri a persone o cose.*

## Parti dell'apparecchio

### Figura 1

- 1 Tubo flessibile alta pressione
- 2 Reggicavo
- 3 Foro di rabbocco per combustibile
- 4 Indicatore di livello
- 5 Ripiano ugello
- 6 Alimentazione elettrica
- 7 Pompa ad alta pressione
- 8 Raccordo per l'alta pressione (solo HDS 5/xx U)
- 9 Alloggio della lancia
- 10 Collegamento dell'acqua con filtro
- 11 Interruttore dell'apparecchio
- 12 Cofano
- 13 Maniglia trasporto
- 14 Apertura di uscita del tubo flessibile di alta pressione (solo HDS 5/xx UX)
- 15 appoggio
- 16 Girante
- 17 Bruciatore
- 18 Ripiano tubo flessibile (solo HDS 5/xx U)
- 19 Tubo flessibile di aspirazione detergente con filtro
- 20 Avvolgitubo (solo HDS 5/xx UX)
- 21 Targhetta
- 22 Supporto per lancia
- 23 Chiusura cofano
- 24 Leva manuale per avvolgitubo (solo HDS 5/xx UX)
- 25 Archetto di spinta
- 26 Marcatura dell'ugello
- 27 Ugello a tre getti
- 28 Lancia
- 29 Dispositivo di arresto di sicurezza della pistola a spruzzo
- 30 Leva della pistola a spruzzo.
- 31 Pistola a spruzzo

## Simboli riportati sull'apparecchio



*Getti ad alta pressione possono risultare pericolosi se usati in modo improprio. Il getto non va mai puntato su persone, animali, equipaggiamenti elettrici attivi o sull'apparecchio*

*stesso. L'idropulitrice può essere utilizzata solo diritta in verticale.*

Apparecchio con avvolgitubo:



*Pericolo di scottature causate da superfici calde!*

## Uso conforme a destinazione

- Pulizia di: macchine, veicoli, edifici, attrezzi, facciate, terrazzi, attrezzi da giardinaggio ecc.
- L'idropulitrice può essere utilizzata solo diritta in verticale.
- Non lasciare mai l'apparecchio incustodito quando è in funzione.

### **⚠ Pericolo**

*Rischio di lesioni! Per apparecchi impiegati presso stazioni di servizio o in altre zone di pericolo, osservare le disposizioni di sicurezza vigenti.*

L'acqua di scarico contenente oli minerali non deve essere dispersa nel terreno, nelle acque o nelle canalizzazioni. La pulizia di motori e di sottococche va effettuata esclusivamente in luoghi provvisti di separatori d'olio.

## Norme di sicurezza

- Rispettare le norme nazionali vigenti per pompe a getto liquido.
- Rispettare le norme nazionali vigenti per l'antinfortunistica. Le pompe a getto liquido devono essere controllate ad intervalli regolari ed il risultato del controllo deve essere registrato per iscritto.
- Il dispositivo di riscaldamento dell'apparecchio è un impianto di combustione. Gli impianti di combustione devono essere controllati ad intervalli regolari secondo le disposizioni nazionali vigenti in materia.

## Dispositivi di sicurezza

I dispositivi di sicurezza servono alla protezione dell'utente e non devono essere disattivati o impiegati per scopi diversi da quelli indicati.

### Pressostato

Il pressostato spegne l'apparecchio al momento della chiusura della pistola a spruzzo manuale e lo al momento dell'apertura.

### Valvola di sicurezza

- La valvola di sicurezza si apre in caso di sovrappressione della caldaia o quando la valvola di troppopieno o il pressostato presentano guasti.
- La valvola di sicurezza è impostata in fabbrica e sigillata. Interventi di regolazione sono da effettuarsi esclusivamente dal servizio assistenza clienti

### Protezione mancanza acqua

La protezione mancanza acqua impedisce l'attivazione del bruciatore in mancanza d'acqua.

### Limitatore termico gas di scarico

Il limitatore termico gas di scarico spegne l'apparecchio al raggiungimento di una temperatura eccessiva del gas di scarico.

### Protezione termica

La protezione termica nell'avvolgimento del motore della pompa spegne il motore in caso di sovraccarico termico.

### Dispositivo di arresto di sicurezza

Il dispositivo di arresto di sicurezza posto sulla pistola a spruzzo impedisce l'azionamento accidentale dell'apparecchio.

## Messa in funzione

### ⚠ **Attenzione**

*Rischio di lesioni! L'apparecchio, le alimentazioni, il tubo flessibile alta pressione ed i collegamenti devono essere in perfetto stato. In caso contrario è vietato usare l'apparecchio.*

## Montare la pistola a spruzzo

- Collegare la lancia alla pistola a spruzzo.
- Montare l'ugello sulla lancia (marcature sull'anello di regolazione superiore).
- Apparecchio senza avvolgitubo:  
Collegare il tubo flessibile alta pressione all'attacco alta pressione dell'apparecchio.

## Aggiungere combustibile

### ⚠ **Pericolo**

*Rischio di esplosione! Aggiungere esclusivamente carburante diesel o gasolio leggero. Il funzionamento con Biodiesel secondo EN 14214 (a partire da una temperatura esterna di 6 °C) è possibile. Combustibili inidonei non possono essere utilizzati (benzina ecc.).*

### **Attenzione**

*Non azionare mai l'apparecchio a serbatoio privo di combustibile. Si rischia di danneggiare permanentemente la pompa di alimentazione combustibile. Ciò vale anche con funzionamento ad acqua fredda.*

- Aprire il tappo del serbatoio.
- Aggiungere combustibile
- Chiudere il tappo del serbatoio.
- Eliminare il carburante eventualmente fuoriuscito.

## Funzionamento con detergente

### **Attenzione**

*Rischio di lesioni!*

- Usare esclusivamente prodotti Kärcher.
- Non aspirare solventi (benzina, acetone, diluente ecc.).
- Evitare il contatto con gli occhi o la pelle.
- Osservare le indicazioni in materia di sicurezza e le modalità d'uso fornite dal produttore del detergente.

### **Kärcher offre una gamma di pulizia e manutenzione personalizzata.**

Il vostro rivenditore è a disposizione per qualsiasi ulteriore informazione.

- Riempire/sostituire il serbatoio del detergente esterno.



## Collegamento all'acqua

### ⚠ **Attenzione**

Rispettare le disposizioni fornite dalla società per l'approvvigionamento idrico.

Secondo quanto prescritto dalle regolamentazioni in vigore è necessario che l'apparecchio non venga usato mai senza disgiuntore di rete sulla rete di acqua potabile. Utilizzare un idoneo disgiuntore di rete della ditta KÄRCHER oppure in alternativa un disgiuntore di rete secondo la normativa EN 12729 Tipo BA. L'acqua che scorre attraverso un separatore di sistema non è classificata come acqua potabile.



### **Attenzione**

Collegare il sezionatore del sistema sempre all'alimentazione idrica, mai direttamente all'apparecchio!

Collegamenti: vedi Dati tecnici.

➔ Collegare il tubo flessibile di alimentazione (lunghezza minima 7,5 m, diametro minimo 1/2") al collegamento dell'acqua dell'apparecchio e all'alimentazione di acqua (p.es. rubinetto).

**Avviso:** Il tubo flessibile di alimentazione non è in dotazione.

## Aspirare l'acqua dal contenitore

➔ Collegare il tubo flessibile di aspirazione (diametro min. 1/2") con filtro (accessorio) al collegamento dell'acqua.

– Livello max. di aspirazione: 0,5 m

### ⚠ **Pericolo**

Non aspirare mai acqua da contenitori d'acqua potabile. Non aspirare mai liquidi contenenti solventi come diluenti per vernici, benzina, olio o acqua non filtrata. Le guarnizioni dell'apparecchio non sono resistenti ai solventi. La nebbia di polverizzazione è altamente infiammabile, esplosiva e velenosa.

## Allacciamento alla rete elettrica

– Valori di collegamento: vedi Dati tecnici e targhetta.

– Il collegamento elettrico va eseguito da un'elettricista qualificato e deve essere conforme alla norma IEC 60364-1.

➔ Portare l'interruttore dell'apparecchio su "0/OFF".

➔ Inserire la spina di alimentazione.

### ⚠ **Pericolo**

*Pericolo di scosse elettriche.*

– Prolunghe non adatte possono risultare pericolose. All'aperto utilizzare esclusivamente cavi prolunga omologati e relativamente contrassegnati aventi sezione sufficiente.

– Srotolare sempre completamente le prolunghe.

– La spina ed il collegamento del cavo prolunga utilizzato devono essere a tenuta d'acqua.

### **Attenzione**

Non superare il valore massimo d'impedenza di rete consentito per il punto d'allacciamento elettrico (vedi Dati tecnici). In caso di dubbi sull'impedenza di rete presente sul punto di collegamento si prega di contattare la propria azienda fornitrice di energia elettrica.

## Uso

### ⚠ **Pericolo**

*Rischio di esplosione!*

*Non nebulizzare alcun liquido infiammabile.*

### **Attenzione**

– Non azionare mai l'apparecchio a serbatoio privo di combustibile. Si rischia di danneggiare permanentemente la pompa di alimentazione combustibile. Ciò vale anche con funzionamento ad acqua fredda.

– Rischio di danneggiamento. Non utilizzare mai l'apparecchio nel raccordo idrico senza filtro.

– Rischio di danneggiamento. Non poggiare alcun oggetto (tubo flessibile ecc.) nel o sopra il camino.

– Apparecchio con avvolgitubo: Srotolare sempre completamente il tubo flessibile alta pressione.

## Norme di sicurezza

### ⚠ **Attenzione**

*Un uso prolungato dell'apparecchio può causare disturbi vascolari nelle mani, dovuti alle vibrazioni.*

Non è possibile stabilire tempi generalizzati di utilizzo, dato che sono soggetti a diversi fattori:

- Predisposizione alla circolazione sanguigna insufficiente (dita spesso fredde e formicolio).
- Bassa temperatura d'ambiente. Indossare guanti caldi per proteggere le mani.
- Se un oggetto viene afferrato saldamente, la circolazione sanguigna può essere ostacolata.
- Un funzionamento interrotto da pause è meglio di un funzionamento continuo.

Consigliamo di effettuare una visita medica in caso di utilizzo regolare e continuo dell'apparecchio o se tali fenomeni si verificano ripetutamente (p.es. formicolio e dita fredde).

## Apertura/Chiusura cofano dell'apparecchio

Figura 2

→ Sbloccare la chiusura del cofano con un cacciavite, Ribaltare il cofano in avanti e sganciare.

Figura 3

→ Agganciare il cofano (vedi freccia) sollevare ed agganciare la chiusura del cofano.

## Modalità operative

Figura 4

0/OFF = Spento

- 1 Funzionamento con acqua fredda
- 2 Funzionamento con acqua calda

## Accendere l'apparecchio

→ Impostare l'interruttore dell'apparecchio alla modalità desiderata.

L'apparecchio si accende brevemente e si spegne al raggiungimento della pressione di esercizio.

→ Sbloccare il dispositivo di sicurezza della pistola a spruzzo.

L'apparecchio si riaccende al momento dell'attivazione della pistola a spruzzo.

**Avviso:** Se l'acqua non esce dall'ugello alta pressione, eliminare l'aria dalla pompa. Eliminare l'aria dalla pompa:

→ Accendere e spegnere l'apparecchio più volte (pistola a spruzzo manuale aperta) agendo sull'interruttore dell'apparecchio.

**Avviso:** Togliendo la lancia dalla pistola a spruzzo manuale si accelera lo spurgo dell'aria.

## Interrompere il funzionamento

→ Rilasciare la leva della pistola a spruzzo, l'apparecchio si disattiva.



→ Tirare nuovamente la leva della pistola a spruzzo, l'apparecchio si riattiva.

## Selezionare il tipo di getto desiderato

→ Chiudere la pistola a spruzzo.

→ Bloccare la leva della pistola a spruzzo tramite il dispositivo di arresto di sicurezza.

→ Ruotare l'alloggiamento dell'ugello fino a quando il simbolo desiderato coincide con il contrassegno:

	Getto puntiforme ad alta pressione (0°) per la pulizia di sporco particolarmente resistente
	Getto piatto a bassa pressione (CHEM) per il funzionamento con detergente o la pulizia a pressione ridotta
	Getto piatto ad alta pressione (25°) per la pulizia di vaste superfici

## Funzionamento con detergente

- Per salvaguardare l'ambiente non eccedere nell'uso di prodotti detergenti.
- Il detergente deve essere adatto alla superficie da pulire.

Figura 5

- Togliere il tubo flessibile di aspirazione detergente
- Ruotare il filtro posto sul tubo flessibile di aspirazione del detergente per dosare il detergente.
- Appendere il tubo flessibile di aspirazione detergente in un contenitore con soluzione detergente.
- Impostare l'ugello su "CHEM".

## Pulizia

- Adattare il grado di concentrazione del detergente alla superficie da pulire.

**Avviso:** Puntare il getto alta pressione da una distanza piuttosto elevata, per evitare danni derivanti da eccessiva pressione.

### Metodo di pulizia consigliato

- Sciogliere lo sporco:
- Spruzzare misuratamente il detergente e lasciarlo agire per 1 ...5 minuti. Non lasciare che il prodotto asciughi sulla superficie.
- Togliere lo sporco:
- Sciacquare lo sporco sciolto con il getto alta pressione.

## Funzionamento con acqua fredda

Pulire lo sporco facile, sciacqui: attrezzi da giardinaggio, terrazzi, utensili ecc.

- Posizionare l'interruttore dell'apparecchio su "1".

## Funzionamento con acqua calda

### ⚠ Pericolo

*Pericolo di scottature!*

- Posizionare l'interruttore dell'apparecchio su "2".

## Dopo il funzionamento con il detergente

- Chiudere il filtro posto sul tubo flessibile di aspirazione detergente (-).
- Posizionare l'interruttore dell'apparecchio su "1".
- Sciacquare l'apparecchio per almeno un minuto con la pistola a spruzzo aperta.

## Spegnere l'apparecchio

### ⚠ Pericolo

*Pericolo di scottature causate da acqua calda! Dopo il funzionamento con acqua calda aggiungere acqua fredda e mettere in moto l'apparecchio (pistola aperta) per almeno due minuti, in modo che si possa raffreddare.*

- Portare l'interruttore dell'apparecchio su "0/OFF".
- Chiudere l'alimentazione dell'acqua.
- Azionare la pompa agendo sull'interruttore dell'apparecchio (per ca. 5 secondi).
- Portare l'interruttore dell'apparecchio su "0/OFF".
- Azionare la pistola a spruzzo fino a completa depressurizzazione dell'apparecchio.
- Non estrarre mai la spina di alimentazione dalla presa con le mani bagnate.
- Staccare il collegamento acqua.
- Bloccare la pistola a spruzzo.

## Deposito dell'apparecchio

- Introdurre la pistola a spruzzo nel sostegno.
- Apparecchio senza avvolgitubo: Avvolgere il tubo flessibile di alta pressione ed agganciarlo sul ripiano del tubo flessibile.
- Apparecchio con avvolgitubo: Avvolgere il tubo flessibile di alta pressione sull'avvolgitubo. Introdurre la maniglia della manovella per bloccare l'avvolgitubo.
- Avvolgere il cavo di collegamento attorno al reggicavo.
- Fissare la spina con la clip montata.

## Antigelo

### Attenzione

*Apparecchi non completamente svuotati possono essere danneggiati dal gelo.*

→ Collocare l'apparecchio in un luogo protetto dal gelo.

Se l'apparecchio è collegato ad un camino, è importante osservare quanto segue:

### Attenzione

*Pericolo di danneggiamento causata dall'aria fredda proveniente dal camino.*

→ Staccare l'apparecchio dal camino in caso di temperature esterni inferiori a 0°C.

Se non si dispone di luoghi protetti dal gelo, mettere a riposo l'apparecchio.

## Fermo dell'impianto

In caso di lunghi periodi di fermo o se non si dispone di luoghi protetti dal gelo:

→ Svuotare l'acqua

→ Sciacquare l'interno dell'apparecchio con antigelo.

### Svuotare l'acqua

→ Svitare sia il tubo di alimentazione acqua, sia il tubo alta pressione.

Figura 6

→ Posizionare l'apparecchio sulla parte posteriore.

→ Mettere in moto l'apparecchio (max. 1 minuto) in modalità di acqua fredda fino a completo svuotamento della pompa e delle condutture.

### Sciacquare l'interno dell'apparecchio con antigelo

**Avviso:** Osservare le disposizioni fornite dal produttore dell'antigelo.

→ Versare un antigelo commerciale nel raccordo idrico.

→ Accendere l'apparecchio (senza bruciatore), finché non è completamente pulito.

Ciò assicura anche una certa protezione anticorrosione.

## Supporto

### Attenzione

*Pericolo di lesioni e di danneggiamento! Rispettare il peso dell'apparecchio durante la conservazione.*

## Trasporto

### ⚠ Pericolo

*Rischio di lesioni! Rischio di ribaltamento in caso di salite rilevanti, inclinazione laterale eccessiva e fondo instabile.*

- Spostare l'apparecchio solo su pendenze non superiori al 2%.
- Condurre l'apparecchio solo su pavimentazioni stabili.

### Attenzione

*Pericolo di lesioni e di danneggiamento! Rispettare il peso dell'apparecchio durante il trasporto.*

- Prima del trasporto posizionare l'apparecchio sulla parte posteriore e scaricare l'acqua residua.
- Per trasportare l'apparecchio su lunghi tragitti tirarlo tenendo l'apposito archetto di spinta.
- Per alzare l'apparecchio tenere le maniglie e l'archetto di spinta.
- Per il trasporto in veicoli, assicurare l'apparecchio secondo le direttive in vigore affinché non possa scivolare e ribaltarsi.

## Cura e manutenzione

### ⚠ Pericolo

*Pericolo di lesioni causato dall'azionamento accidentale dell'apparecchio e da scosse elettriche.*

*Disattivare l'apparecchio ed estrarre la spina di alimentazione prima di effettuare interventi sull'apparecchio.*

- Portare l'interruttore dell'apparecchio su "0/OFF".
- Chiudere l'alimentazione dell'acqua.
- Azionare la pompa agendo sull'interruttore dell'apparecchio (per ca. 5 secondi).

- Portare l'interruttore dell'apparecchio su "0/OFF".
- Azionare la pistola a spruzzo fino a completa depressurizzazione dell'apparecchio.
- Non estrarre mai la spina di alimentazione dalla presa con le mani bagnate.
- Staccare il collegamento acqua.
- Bloccare la pistola a spruzzo.
- Lasciare raffreddare l'apparecchio.

### Controlli preventivi/Contratto di manutenzione

Presso il Vostro rivenditore potrete concordare regolari controlli preventivi o stipulare un contratto di manutenzione. Chiedete consiglio ai nostri esperti.

### Intervalli di manutenzione

#### Ogni settimana

- Pulire il filtro nel collegamento idrico.

#### Una volta al mese

- Pulire il filtro posto sul tubo flessibile di aspirazione detergente.

### Lavori di manutenzione

#### Pulire il filtro nel collegamento idrico

- Rimuovere il filtro.
- Immergere il filtro in acqua, quindi pulirlo e riposizionarlo.

#### Pulire il filtro del tubo flessibile di aspirazione detergente.

- Immergere il filtro in acqua, quindi pulirlo e riposizionarlo.

## Guida alla risoluzione dei guasti

### ⚠ Pericolo

*Pericolo di lesioni causato dall'azionamento accidentale dell'apparecchio e da scosse elettriche.*

*Disattivare l'apparecchio ed estrarre la spina di alimentazione prima di effettuare interventi sull'apparecchio.*

**Se il guasto persiste, rivolgersi al servizio di assistenza clienti per un controllo.**

### L'apparecchio non funziona

- Mancanza tensione di rete
- Controllare il collegamento e l'alimentazione.
- Il motore è sovraccarico o surriscaldato
- Portare l'interruttore dell'apparecchio su "0/OFF".
- Lasciare raffreddare l'apparecchio.
- Accendere l'apparecchio.
- Se il guasto persiste, rivolgersi al servizio di assistenza clienti per un controllo.
- Scatto del limitatore termico dei gas di scarico, serpentina di riscaldamento con fuliggine.
- Far rimuovere la fuliggine da un servizio di assistenza clienti.
- Scatto del limitatore termico dei gas di scarico, temperatura dei gas di scarico troppo alta.
- Portare l'interruttore dell'apparecchio su "0/OFF".
- Lasciare raffreddare l'apparecchio.
- Solo per apparecchi con ripristino manuale:

#### Figura 7

Premere il pulsante di reset del limitatore temperatura gas di scarico.

- Accendere l'apparecchio.
- Se il guasto persiste, rivolgersi al servizio di assistenza clienti per un controllo.

### L'apparecchio non sviluppa pressione

- Presenza di aria nel sistema
- Eliminare l'aria dalla pompa:
- Accendere e spegnere l'apparecchio più volte (pistola a spruzzo manuale aperta) agendo sull'interruttore dell'apparecchio.
- Avviso:** Togliendo la lancia dalla pistola a spruzzo manuale si accelera lo spurgo dell'aria.
- Riempire/sostituire il serbatoio del detergente esterno se è vuoto.
- Controllare gli attacchi e le condutture.
- Filtro nel collegamento idrico sporco
- Pulire il filtro.

- Quantità di afflusso di acqua insufficiente
- ➔ Verificate la quantità di afflusso di acqua (vedi Dati tecnici).
- Rubinetto chiuso.
- ➔ Aprire il rubinetto.

### L'apparecchio continua a spegnersi e ad accendersi (pistola a spruzzo aperta)

- Presenza di aria nel sistema
- Eliminare l'aria dalla pompa:
- ➔ Accendere e spegnere l'apparecchio più volte (pistola a spruzzo manuale aperta) agendo sull'interruttore dell'apparecchio.

**Avviso:** Togliendo la lancia dalla pistola a spruzzo manuale si accelera lo spurgo dell'aria.

- Ugello alta pressione intasato
- ➔ Pulire la bocchetta.
- Formazioni di calcare sulla serpentina
- ➔ Far rimuovere il calcare da un servizio di assistenza clienti.

### L'apparecchio continua ad accendersi e spegnersi (pistola a spruzzo chiusa)

- Perdita del sistema ad alta pressione
- ➔ Verificare che il sistema ad alta pressione e gli attacchi siano a tenuta stagna.

### L'apparecchio perde acqua, la quale fuoriesce dal fondo

- Pompa perde, valvola di sicurezza perde.

**Avviso:** 3 gocce/minuto rappresentano il valore massimo accettabile.

- ➔ Quando si verificano perdite di maggiore entità, rivolgersi al servizio di assistenza clienti per un controllo.

### L'apparecchio non aspira il detergente

- L'ugello è impostata su modalità "alta pressione"
- ➔ Impostare l'ugello su "CHEM".
- Il serbatoio del detergente esterno è vuoto.

- ➔ Riempire/sostituire il serbatoio del detergente esterno.
- Filtro del tubo flessibile di aspirazione detergente sporco.
- ➔ Pulire il filtro.

Figura 8

- Valvola di non ritorno incollata
- ➔ Togliere il tubo flessibile di aspirazione detergente e staccare la valvola di non ritorno aiutandosi con un oggetto smusato.

### Bruciatore non si accende

- Serbatoio del combustibile vuoto.
- ➔ Aggiungere combustibile
- Mancanza di acqua
- ➔ Controllare il collegamento dell'acqua e le condutture.
- Temperatura di mandata dell'acqua troppo alta.
- ➔ Alimentare max. 30 °C di acqua calda.

Figura 9

- Filtro combustibile sporco
- ➔ Sostituire il filtro combustibile.

## Garanzia

In tutti i paesi sono valide le condizioni di garanzia pubblicate dalla nostra società di vendita competente. Entro il termine di garanzia eliminiamo gratuitamente gli eventuali guasti all'apparecchio, se causati da un difetto di materiale o di produzione.

## Accessori e ricambi

- Impiegare esclusivamente accessori e ricambi autorizzati dal produttore. Accessori e ricambi originali garantiscono che l'apparecchio possa essere impiegato in modo sicuro e senza disfunzioni.
- La lista dei pezzi di ricambio più comuni è riportata alla fine del presente manuale d'uso.
- Maggiori informazioni sulle parti di ricambio sono reperibili al sito [www.kaercher.com](http://www.kaercher.com) alla voce "Service".

## Dichiarazione CE

Con la presente si dichiara che la macchina qui di seguito indicata, in base alla sua concezione, al tipo di costruzione e nella versione da noi introdotta sul mercato, è conforme ai requisiti fondamentali di sicurezza e di sanità delle direttive CE. In caso di modifiche apportate alla macchina senza il nostro consenso, la presente dichiarazione perde ogni validità.

**Prodotto:** Idropulitrice  
**Modelo:** 1.064-xxx

### Direttive CE pertinenti

2006/42/CE (+2009/127/CE)

2000/14/CE

2004/108/CE

### Norme armonizzate applicate

EN 55014-1: 2006 + A1: 2009

EN 55014-2: 1997 + A2: 2008

EN 60335-1

EN 60335-2-79

EN 61000-3-2: 2006 + A2: 2009

HDS 5/11, HDS 5/13:

EN 61000-3-3: 2008

HDS 5/15:

EN 61000-3-11: 2000

### Procedura di valutazione della conformità applicata

2000/14/CE: Allegato V

### Livello di potenza sonora dB(A)

HDS 5/11 U, HDS 5/15:

Misurato: 91

Garantito: 94

HDS 5/11 UX, HDS 5/13:

Misurato: 91

Garantito: 93

### 5.957-976

I firmatari agiscono su incarico e con la procura dell'amministrazione.



H. Jenner  
CEO



S. Reiser  
Head of Approbation

Responsabile della documentazione:  
S. Reiser

Alfred Kärcher GmbH & Co. KG  
Alfred-Kärcher-Str. 28 - 40  
71364 Winnenden (Germany)  
Tel.: +49 7195 14-0  
Fax: +49 7195 14-2212

Winnenden, 2010/09/01

## Dati tecnici

		HDS 5/11			HDS 5/13			HDS 5/15		
<b>Collegamento alla rete</b>										
Tensione	V	220	230	240	220	230	240	220	230	240
Tipo di corrente	Hz	1~ 50			1~ 50			1~ 50		
Potenza allacciata	kW	2,2			2,6			2,7		
Protezione (ritardo di fusibile)	A	16	16	13	16	16	13	16	16	13
Massima impedenza di rete consentita	Ohm	-			-			(0.380+j0.237)		
<b>Collegamento idrico</b>										
Temperatura in entrata (max.)	°C	30			30			30		
Portata (min.)	l/h (l/min)	500 (8,3)			550 (9,2)			500 (8,3)		
Livello di aspirazione da contenitori aperti (20°C)	m	0,5			0,5			0,5		
Pressione in entrata (max.)	MPa (bar)	0,6 (6)			0,6 (6)			0,6 (6)		
Diametro tubo flessibile di alimentazione (min.)	Pollici	1/2			1/2			1/2		
Lunghezza del tubo flessibile di alimentazione (min.)	m	7,5			7,5			7,5		
<b>Prestazioni</b>										
Portata acqua	l/h (l/min)	450 (7,5)			500 (8,3)			450 (7,5)		
Pressione di esercizio - acqua (con ugello standard)	MPa (bar)	11,0 (110)			12,5 (125)			15,0 (150)		
Sovrapressione massima (valvola di sicurezza)	MPa (bar)	16,5 (165)			18,0 (180)			20,0 (200)		
Quantità max. operativa funzionamento ad acqua calda	°C	80			80			80		
Aspirazione detergente	l/h (l/min)	0-33 (0-0,6)			0-33 (0-0,6)			0-33 (0-0,6)		
Potenza bruciatore	kW	26			29			26		
Consumo massimo gasolio	kg/h	2,7			3,1			2,7		
Max. forza repulsiva pistola a spruzzo (max.)	N	18,1			21,4			20,8		
Dimensione ugelli (UX)	-	032 (033)			034			028		
<b>Valori rilevati secondo EN 60355-2-79</b>										
Emissione sonora										
Pressione acustica L <sub>pA</sub>	dB(A)	76			76			77		
Dubbio K <sub>pA</sub>	dB(A)	3			3			3		
Pressione acustica L <sub>WA</sub> + Dubbio K <sub>WA</sub> (UX)	dB(A)	94 (93)			93			94		
Valore di vibrazione mano-braccio										
Pistola a spruzzo	m/s <sup>2</sup>	2,4			1,0			0,9		
Lancia	m/s <sup>2</sup>	1,4			1,1			1,1		
Dubbio K	m/s <sup>2</sup>	0,3			0,3			0,3		
<b>Carburante e sostanze aggiuntive</b>										
Combustibile	-	Gasolio EL o Diesel			Gasolio EL o Diesel			Gasolio EL o Diesel		
Quantità olio	l	0,1			0,1			0,2		
Tipo di olio:	Olio per motori 15W40	Codice n°: 6.288-050.0			Codice n°: 6.288-050.0			Codice n°: 6.288-050.0		
<b>Dimensioni e pesi</b>										
Lunghezza x Larghezza x Altezza (UX)	mm	618 x 618 x 994 (1163)			618 x 618 x 994 (1163)			618 x 618 x 994 (1163)		
Peso con accessori, serbatoio combustibile pieno (UX)	kg	70 (72)			74 (76)			76 (78)		
Serbatoio combustibile	l	6,5			6,5			6,5		





Lees vóór het eerste gebruik van uw apparaat deze originele gebruiksaanwijzing, ga navenant te werk en bewaar hem voor later gebruik of voor een latere eigenaar.

- Voor de eerste inbedrijfstelling veiligheidsinstructies nr. 5.951-949 in elk geval lezen!
- Bij transportschade onmiddellijk de handelaar op de hoogte brengen.
- De inhoud van de verpakking controleren bij het uitpakken.

## Inhoudsopgave

Zorg voor het milieu	NL - 1
Symbolen in de gebruiksaanwijzing	NL - 1
Apparaat-elementen	NL - 2
Symbolen op het toestel	NL - 2
Reglementair gebruik	NL - 2
Veiligheidsinstructies	NL - 2
Veiligheidsinrichtingen	NL - 2
Inbedrijfstelling	NL - 3
Bediening	NL - 4
Opslag	NL - 7
Vervoer	NL - 7
Onderhoud	NL - 7
Hulp bij storingen	NL - 7
Garantie	NL - 9
Toebehoren en reserveonderdelen	NL - 9
CE-verklaring	NL - 9
Technische gegevens	NL - 10

## Zorg voor het milieu



Het verpakkingsmateriaal is herbruikbaar. Deponeer het verpakkingsmateriaal niet bij het huishoudelijk afval, maar bied het aan voor hergebruik.



Onbruikbaar geworden apparaten bevatten waardevolle materialen die geschikt zijn voor hergebruik. Lever de apparaten daarom in bij een inzamelpunt voor herbruikbare materialen. Batterijen, olie en dergelijke stoffen mogen niet in het milieu belanden. Verwijder overbodig geworden apparatuur daarom via geschikte inzamelpunten.

Gelieve motorolie, stookolie, diesel en benzine niet in het milieu te laten terechtkomen. Gelieve de bodem te beschermen en oude olie op milieuvriendelijke manier te verwijderen.

### Aanwijzingen betreffende de inhoudsstoffen (REACH)

Huidige informatie over de inhoudsstoffen vindt u onder:

<http://www.karcher.de/de/unternehmen/umweltschutz/REACH.htm>

## Symbolen in de gebruiksaanwijzing

### **Gevaar**

Voor een onmiddellijk dreigend gevaar dat leidt tot ernstige en zelfs dodelijke lichamelijke letsels.

### **Waarschuwing**

Voor een mogelijks gevaarlijke situatie die zou kunnen leiden tot ernstige en zelfs dodelijke lichamelijke letsels.

### **Voorzichtig**

Voor een mogelijks gevaarlijke situatie die kan leiden tot lichte lichamelijke letsels of materiële schade.

## Apparaat-elementen

### Afbeelding 1

- 1 Hogedrukslang
- 2 Kabelhouder
- 3 Vulopening voor brandstof
- 4 Aanduiding vulstand
- 5 Straalpijpopbergvak
- 6 Elektrische toevoerleiding
- 7 Hogedrukpomp
- 8 Hogedrukaansluiting (enkel HDS 5/xx U)
- 9 Spuitstukhouder
- 10 Wateraansluiting met filter
- 11 Apparaatschakelaar
- 12 Apparaatkap
- 13 Handgreep
- 14 Uitlaatopening van de hogedrukslang (enkel HDS 5/xx UX)
- 15 Steun
- 16 Loopwiel
- 17 Brander
- 18 Slangopbergvak (enkel HDS 5/xx U)
- 19 Reinigingsmiddel-zuigslang met filter
- 20 Slangtrommel (enkel HDS 5/xx UX)
- 21 Typeplaatje
- 22 Houder voor spuitstuk
- 23 Kapsluiting
- 24 Handkruk voor slangtrommel (enkel HDS 5/xx UX)
- 25 Duwbeugel
- 26 Markering van de sproeier
- 27 Drievoudige sproeier
- 28 Staalbuis
- 29 Veiligheidspal van het handspuitpistool
- 30 Hefboom van het handspuitpistool
- 31 Handspuitpistool

## Symbolen op het toestel



*Hogedrukstralen kunnen gevaarlijk zijn wanneer ondeskundigen het apparaat bedienen. De straal mag niet gericht worden op personen, dieren, onder stroom staande voorwerpen of het apparaat zelf. De hogedrukreiniger mag enkel verticaal en recht-opstaand gebruikt worden.*

Apparaat met slangtrommel:



*Verbrandingsgevaar door hete oppervlakken!*

## Reglementair gebruik

- Reinigen van: machines, voertuigen, bouwwerken, werktuigen, gevels, terrassen, tuingereedschap, enz.
- De hogedrukreiniger mag enkel verticaal en rechtopstaand gebruikt worden.
- Het apparaat nooit onbeheerd laten staan, zolang het nog in werking is.

### ⚠ **Gevaar**

*Verwondingsgevaar! Bij het gebruik aan tankstations of andere gevaarlijke zones overeenkomstige veiligheidsvoorschriften in acht nemen.*

⚠ *Gelieve mineraaloliehoudend afvalwater niet in de grond, waterlopen of rioleringen laten terechtkomen. Gelieve de motorreiniging en bodemreiniging daarom alleen op geschikte plaatsen met olieafscheider uit te voeren.*

## Veiligheidsinstructies

- Overeenkomstige nationale voorschriften van de wetgever voor stralers van vloeistoffen in acht nemen.
- Overeenkomstige nationale voorschriften van de wetgever inzake ongevallenpreventie in acht nemen. Stralers van vloeistoffen moeten regelmatig gecontroleerd worden en het resultaat van de controle moet schriftelijk vastgelegd worden.
- De verwarmingseenheid van het apparaat is een stookinrichting. Stookinrichtingen moeten regelmatig gecontroleerd worden volgens de nationale voorschriften van de wetgever.

## Veiligheidsinrichtingen

Veiligheidsinrichtingen dienen voor de bescherming van de gebruiker en mogen niet buiten werking gezet of in hun functie omzeild worden.

## Drukschakelaar

De drukschakelaar schakelt het apparaat bij het sluiten van het handspuitpistool uit en bij het openen ervan opnieuw in.

## Veiligheidsklep

- De veiligheidsklep gaat open bij overdruk in de ketel of wanneer de overstroomklep resp. de drukschakelaar defect is.
- De veiligheidsklep is in de fabriek ingesteld en verzegeld. Instelling uitsluitend door de klantendienst.

## Watertekortbeveiliging

De watertekortbeveiliging verhindert dat de brander in geval van watertekort ingeschakeld wordt.

## Uitlaatgastemperatuurregelaar

De uitlaatgastemperatuurregelaar schakelt het apparaat uit indien de uitlaatgassen een te hoge temperatuur bereikt hebben.

## Spoelbeschermtcontact

Het spoelbeschermtcontact in de motor-spoel van de pompaandrijving schakelt de motor uit bij een thermische overbelasting.

## Veiligheidspal

De veiligheidspal aan het handspuitpistool verhindert onbedoeld inschakelen van het apparaat.

## Inbedrijfstelling

### **Waarschuwing**

*Verwondingsgevaar! Apparaat, toevoerleidingen, hogedrukslang en aansluitingen moeten in een perfecte toestand zijn. Indien de toestand niet perfect is, mag het apparaat niet gebruikt worden.*

## Handspuitpistool monteren

- ➔ Spuitstuk met handspuitpistool verbinden.
- ➔ Sproeier op de straalpijp monteren (markeringen op de stelling bovenaan).
- ➔ Apparaat zonder slangtrommel:  
Hogedrukslang aan de hogedrukaansluiting van het apparaat monteren.

## Brandstof navullen

### **Gevaar**

*Explosiegevaar! Uitsluitend diesel of lichte stookolie vullen. Het gebruik met biodiesel conform EN 14214 (vanaf een buitentemperatuur van 6 °C) is mogelijk. Ongeschikte brandstoffen, zoals bijvoorbeeld benzine, mogen niet gebruikt worden.*

### **Voorzichtig**

*Apparaat nooit gebruiken met een leeg brandstofreservoir. De brandstofpomp wordt anders vernield. Dat geldt ook bij de werking met koud water.*

- ➔ Tankdop openen.
- ➔ Brandstof bijvullen.
- ➔ Tankdop sluiten.
- ➔ Overgelopen brandstof wegvegen.

## Werken met reinigingsmiddel

### **Voorzichtig**

*Verwondingsgevaar!*

- Uitsluitend Kärcher-producten gebruiken.
- In geen geval oplosmiddelen (benzine, aceton, verdunningsmiddel, enz.) opzuigen.
- Contact met de ogen en de huid vermijden.
- Veiligheids- en gebruiksinstructies van de reinigingsmiddelfabrikant in acht nemen.

**Kärcher biedt een individueel reinigings- en onderhoudsmiddelgamma aan.**

Uw handelaar geeft u graag advies.

- ➔ Extern reinigingsmiddelreservoir vullen / vervangen.

## Wateraansluiting

### **Waarschuwing**

*Voorschriften van de watermaatschappij in acht nemen.*

*Volgens de geldige voorschriften mag het apparaat nooit zonder systeemscheider aangesloten worden op het drinkwaternet. Er moet een geschikte systeemscheider van de firma KÄRCHER of als alternatief een systeemscheider conform EN 12729 type BA gebruikt worden. Water dat door een systeemscheider is gestroomd, wordt als niet drinkbaar geclassificeerd.*



## Voorzichtig

*Systeemscheider altijd aan de watertoevoer en nooit direct aan het apparaat aansluiten!*

Aansluitwaarden zie Technische gegevens.

- ➔ Toevoerslang (minimumlengte 7,5 m, minimumdiameter 1/2") aan de wateraansluiting van het apparaat en aan de watertoevoer (bijvoorbeeld waterkraan) aansluiten.

**Instructie:** De toevoerslang behoort niet tot het leveringspakket.

### Water uit reservoir zuigen

- ➔ Zuigslang (diameter minimum 1/2") met filter (toebereid) aansluiten aan de wateraansluiting.
- Max. zuighoogte: 0,5 m

### ⚠ Gevaar

*Zuig nooit water uit een drinkwaterreservoir aan. Zuig nooit oplosmiddelhoudende vloeistoffen, zoals lakverduuners, benzine, olie of ongefiltreerd water aan. De afdichtingen in het apparaat zijn niet bestand tegen oplosmiddelen. De sproeiveel van oplosmiddelen is zeer licht ontvlambaar, explosief en giftig.*

### Stroomaansluiting

- Aansluitwaarden zie Technische gegevens en typeplaatje.
- De elektrische aansluiting moet uitgevoerd worden door een electricien en moet voldoen aan IEC 60364-1.
- ➔ Apparaatschakelaar op „0/OFF“ stellen.
- ➔ Steek de netstekker in de contactdoos.

### ⚠ Gevaar

*Verwondingsgevaar door elektrische schok.*

- *Ongeschikte verlengsnoeren kunnen gevaarlijk zijn. Gebruik in de buitenlucht uitsluitend verlengsnoeren met voldoende diameter die daarvoor zijn goedgekeurd en dienovereenkomstig zijn gekenmerkt.*
- *Verleningsleidingen altijd volledig afrollen.*
- *Stekker en koppeling van een gebruikt verlengsnoer moeten waterdicht zijn.*

## Voorzichtig

*De maximaal toegelaten netimpedantie aan het elektrische aansluitpunt (zie Technische gegevens) mag niet overschreden worden. In geval van onduidelijkheden in verband met de netimpedantie aan uw aansluitpunt neemt u best contact op met uw electriciteitsmaatschappij.*

## Bediening

### ⚠ Gevaar

*Explosiegevaar!*

*Geen brandbare vloeistoffen sproeien.*

### Voorzichtig

- *Apparaat nooit gebruiken met een leeg brandstofreservoir. De brandstofpomp wordt anders vernield. Dat geldt ook bij de werking met koud water.*
- *Beschadigingsgevaar! Apparaat nooit zonder filter in de wateraansluiting gebruiken.*
- *Beschadigingsgevaar! Geen voorwerpen (slang enz.) in resp. boven de haard leggen.*
- *Apparaat met slangtrommel: Hogedrukslang altijd volledig afrollen.*

### Veiligheidsinstructies

### ⚠ Waarschuwing

*Langere gebruiksduur van het apparaat kan door de vibraties leiden tot doorbloedingstoornissen in de handen.*

Een algemeen geldende duur voor het gebruik kan niet vastgelegd worden aangezien die afhangt van verschillende factoren:

- persoonlijke neiging tot slechte doorbloeding (vaak koude vingers, kriebelen van de vingers).
- Lage omgevingstemperatuur. Warme handschoenen dragen ter bescherming van de handen.
- Stevig vasthouden hindert de doorbloeding.
- Ononderbroken werking is slechter dan een werking met pauzen.

Bij een regelmatig, langdurig gebruik van het apparaat en bij herhaaldelijk optreden

van die symptomen (bijvoorbeeld kriebelen van de vingers, koude vingers) bevelen wij een medisch onderzoek aan.

### Apparaatkap openen / sluiten

Afbeelding 2

→ Kapsluiting met schroevendraaier ontgrendelen, apparaatkap naar voren klappen en eruit halen.

Afbeelding 3

→ Apparaatkap erin hangen (zie pijlen), naar boven klappen en kapsluiting laten vastklikken.

### Bedrijfsmodi

Afbeelding 4

0/OFF = Uit

- 1 Werken met koud water
- 2 Werken met heet water

### Apparaat inschakelen

→ Apparaatschakelaar op de gewenste bedrijfsmodus instellen.

Het apparaat draait kort en schakelt uit zodra de werkdruk bereikt is.

→ Handspuitpistool ontgrendelen.

Bij bediening van het handspuitpistool schakelt het apparaat opnieuw in.

**Instructie:** Komt er geen water uit de sproeier, de pomp ontluichten.

Pomp ontluichten:

→ Bij geopende handspuitpistool het apparaat met de apparaatschakelaar meermaals in- en uitschakelen.

**Instructie:** Door het demonteren van de straalpijp van de hogedrukaansluiting wordt het ontluichten versneld.



### Werking onderbreken

→ Hendel van het handspuitpistool loslaten, het apparaat wordt uitgeschakeld.

→ Hendel van het handspuitpistool opnieuw aantrekken, het apparaat wordt opnieuw ingeschakeld.

### Straalsoort kiezen

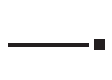
- Handspuitpistool sluiten.
- Hefboom van het handspuitpistool met veiligheidspal borgen.
- Behuizing van de sproeier draaien tot het gewenste symbool overeenstemt met de markering:

	Ronde hogedrukstraal (0°) voor bijzonder hardnekkig vuil
	Vlakke lagedrukstraal (CHEM) voor de werking met reinigingsmiddel of reinigen met een lage druk
	Vlakke hogedrukstraal (25°) voor uitgestrekt vuil

### Werken met reinigingsmiddel

- Ter milieubescherming zuinig omspringen met reinigingsmiddelen.
- Het reinigingsmiddel moet geschikt zijn voor het te reinigen oppervlak.

Afbeelding 5

- Reinigingsmiddel-zuigslang uittrekken.
- Filter aan de reinigingsmiddel-zuigslang draaien om het reinigingsmiddel te doseren.
- Reinigingsmiddel-zuigslang in een reservoir met reinigingsmiddel hangen.
- Sproeier op „CHEM“ stellen.

### Reinigen

→ Reinigingsmiddelconcentratie instellen overeenkomstig het te reinigen oppervlak.

**Instructie:** Hogedrukstraal altijd eerst van grotere afstand op het te reinigen object richten, om schade door te hoge druk te vermijden.

### Aanbevolen reinigingsmethode

- Vuil losmaken:
  - reinigingsmiddel zuinig verdelen en 1...5 minuten laten inwerken, maar niet laten drogen.
- Vuil verwijderen:
  - losgekomen vuil met hogedrukstraal afspoelen.

## Werking met koud water

Verwijderen van lichte verontreinigingen en schoonspoelen, bijv.: tuingereedschap, terras, werktuigen, enz.

→ Apparaatschakelaar op „1“ stellen.

## Werking met heet water

### ⚠ Gevaar

*Verbrandingsgevaar!*

→ Apparaatschakelaar op „2“ stellen.

## Na werking met reinigingsmiddel

→ Filter aan de reinigingsmiddel-zuigslang volledig dichtdraaien (-).

→ Apparaatschakelaar op „1“ stellen.

→ Apparaat bij geopend handspuitpistool minimum 1 minuut schoonspoelen.

## Apparaat uitschakelen

### ⚠ Gevaar

*Verbrandingsgevaar door heet water! Na de werking met heet water moet het apparaat ter afkoeling minstens twee minuten met koud water en met geopend pistool gebruikt worden.*

→ Apparaatschakelaar op „0/OFF“ stellen.

→ Watertoevoer sluiten.

→ Pomp met apparaatschakelaar kort (ca. 5 seconden) inschakelen.

→ Apparaatschakelaar op „0/OFF“ stellen.

→ Handspuitpistool bedienen tot het apparaat drukvrij is.

→ Stekker alleen met droge handen uit het stopcontact trekken.

→ Wateraansluiting verwijderen.

→ Handspuitpistool borgen.

## Apparaat opslaan

→ Handspuitpistool in de houder steken.

→ Apparaat zonder slangtrommel:  
Hogedrukkslang oprollen en over het slangopbergvak hangen.

→ Apparaat met slangtrommel:  
Hogedrukkslang om de slangtrommel wikkelen. Greep van de krukhendel in-

schuiven om de slangtrommel te blokkeren.

→ Aansluitkabel rond de kabelhouder wikkelen.

→ Stekker met gemonteerde clip bevestigen.

## Vorstbescherming

### Voorzichtig

*Vorst beschadigt het apparaat als het water er niet volledig uit is.*

→ Apparaat in een vorstvrije ruimte opslaan.

Als het apparaat op een haard is aangesloten, dient het volgende in acht genomen te worden:

### Voorzichtig

*Beschadigingsgevaar door via de haard binnendringende koude lucht.*

→ Apparaat bij buitentemperaturen onder 0 °C van de schoorsteen losmaken.

Is vorstvrije opslag niet mogelijk, apparaat stilleggen.

## Stillegging

Bij langere werkonderbrekingen of als vorstvrije opslag niet mogelijk is:

→ Water afdalen.

→ Apparaat met antivriesmiddel spoelen.

### Water afdalen

→ Watertoevoerslang en hogedrukkslang losschroeven.

### Afbeelding 6

→ Apparaat op de achterkant leggen.

→ Apparaat max. 1 minuut in de werking met koud water laten draaien tot de pomp en de leidingen leeg zijn.

### Apparaat met antivriesmiddel spoelen

**Instructie:** Behandelingsvoorschriften van de fabrikant van het antivriesmiddel in acht nemen.

→ Courant antivriesmiddel in de wateraansluiting vullen.

→ Apparaat (zonder brander) inschakelen tot het apparaat volledig is doorgespoeld.

Daardoor wordt ook een bepaalde corrosiebescherming bereikt.

## Opslag

### Voorzichtig

*Gevaar voor letsel en beschadiging! Het gewicht van het apparaat bij opbergen in acht nemen.*

## Vervoer

### ⚠ Gevaar

*Verwondingsgevaar! Kantelgevaar bij te grote hellingen, bij een te grote zijdelingse helling en bij een instabiele ondergrond.*

- Apparaat enkel bewegen op hellingen tot max. 2%.
- Het apparaat uitsluitend op bevestigde ondergrond bewegen.

### Voorzichtig

*Gevaar voor letsels en beschadigingen! Houd bij het transport rekening met het gewicht van het apparaat.*

- Apparaat voor het transport op de achterkant leggen en restwater eruit laten lopen.
- Voor het transporteren over een langer stuk het apparaat aan de duwbeugel achter u aan trekken.
- Apparaat voor het dragen aan de grepen en niet aan de duwbeugel vastnemen.
- Bij het transport in voertuigen moet het apparaat conform de geldige richtlijnen beveiligd worden tegen verschuiven en kantelen.

## Onderhoud

### ⚠ Gevaar

*Gevaar voor letsels door per ongeluk startend apparaat en elektrische schok.*

*Bij alle werkzaamheden aan het apparaat, het apparaat uitschakelen en de netstekker uittrekken.*

- Apparaatschakelaar op „0/OFF“ stellen.
- Watertoevoer sluiten.
- Pomp met apparaatschakelaar kort (ca. 5 seconden) inschakelen.
- Apparaatschakelaar op „0/OFF“ stellen.
- Handspuitpistool bedienen tot het apparaat drukvrij is.

- Stekker alleen met droge handen uit het stopcontact trekken.
- Wateraansluiting verwijderen.
- Handspuitpistool borgen.
- Apparaat laten afkoelen.

## Veiligheidsinspectie/ onderhoudscontract

Met uw handelaar kunt u een regelmatige veiligheidsinspectie afspreken of een onderhoudscontract afsluiten. Gelieve ons advies te vragen.

## Onderhoudsintervallen

### Wekelijks

- Filter in de wateraansluiting reinigen.

### Maandelijks

- Filter aan de reinigingsmiddel-zuigslang reinigen.

## Onderhoudswerkzaamheden

### Filter in de wateraansluiting reinigen.

- Filter verwijderen.
- Filter in water reinigen en opnieuw plaatsen.

### Filter aan de reinigingsmiddel-zuigslang reinigen

- Filter in water reinigen en opnieuw plaatsen.

## Hulp bij storingen

### ⚠ Gevaar

*Gevaar voor letsels door per ongeluk startend apparaat en elektrische schok.*

*Bij alle werkzaamheden aan het apparaat, het apparaat uitschakelen en de netstekker uittrekken.*

**Indien de storing niet kan worden opgelost, moet het toestel door de klantendienst gecontroleerd worden.**

## Apparaat draait niet

- Geen netspanning
  - ➔ Spanningsaansluiting/toevoerleiding controleren.
- motor overbelast/oververhit
  - ➔ Apparaatschakelaar op „0/OFF“ stellen.
  - ➔ Apparaat laten afkoelen.
  - ➔ Apparaat inschakelen.
  - ➔ Indien de storing daarna opnieuw optreedt, apparaat door klantendienst laten controleren.
- Uitlaatgastemperatuurregelaar is in werking getreden, verwarmingsbuis verroet.
  - ➔ Apparaat door de klantendienst laten ontroeten.
- Uitlaatgastemperatuurregelaar is in werking getreden, uitlaatgastemperatuur te hoog.
  - ➔ Apparaatschakelaar op „0/OFF“ stellen.
  - ➔ Apparaat laten afkoelen.
  - ➔ Alleen bij toestellen met manuele terugstelling:  
Afbeelding 7
  - Reset-knop van de uitlaatgastemperatuurregelaar bedienen.
  - ➔ Apparaat inschakelen.
  - ➔ Indien de storing daarna opnieuw optreedt, apparaat door klantendienst laten controleren.

## Apparaat bouwt geen druk meer op

- Lucht in het systeem  
Pomp ontluichten:
  - ➔ Bij geopende handspuitpistool het apparaat met de apparaatschakelaar meermaals in- en uitschakelen.
- Instructie:** Door het demonteren van de straalpijp van de hogedrukaansluiting wordt het ontluichten versneld.
  - ➔ Indien extern reinigingsmiddelreservoir leeg is, vullen / vervangen.
  - ➔ Aansluitingen en leidingen controleren.
- Filter in de wateraansluiting vervuild.
  - ➔ Filter reinigen.
- Watertoevoerhoeveelheid te laag
  - ➔ Watertoevoerhoeveelheid controleren (zie Technische gegevens).
- Waterkraan dicht.
  - ➔ Open de waterkraan.

## Het apparaat schakelt bij geopend handspuitpistool voortdurend aan/uit

- Lucht in het systeem  
Pomp ontluichten:
  - ➔ Bij geopende handspuitpistool het apparaat met de apparaatschakelaar meermaals in- en uitschakelen.
- Instructie:** Door het demonteren van de straalpijp van de hogedrukaansluiting wordt het ontluichten versneld.
  - Hogedruksproeier verstopt
    - ➔ Sproeikop reinigen.
  - Verwarmingsbuis verkalkt
    - ➔ Apparaat door de klantendienst laten ontkalken.

## Apparaat schakelt constant in en uit bij een gesloten handspuitpistool

- Lek in het hogedruksysteem
  - ➔ Hogedruksysteem en aansluitingen op dichtheid controleren.

## Apparaat lekt, water drupt onderaan uit het apparaat

- Pomp ondicht, veiligheidsklep ondicht.  
**Instructie:** Toegelaten zijn 3 druppels/minuut.
  - ➔ Bij sterkere ondichtheid het apparaat door de klantendienst laten controleren.

## Apparaat zuigt geen reinigingsmiddel aan

- Sproeier is ingesteld op „Hogedruk“
  - ➔ Sproeier op „CHEM“ stellen.
- Extern reinigingsmiddelreservoir is leeg.
  - ➔ Extern reinigingsmiddelreservoir vullen / vervangen.
- Filter aan de reinigingsmiddel-zuigslang verontreinigd
  - ➔ Filter reinigen.
- Afbeelding 8
- Terugslagklep vastgekleefd
  - ➔ Reinigingsmiddelslang verwijderen en terugslagklep met een stomp voorwerp lossen.



## Brander ontsteekt

- Brandstoftank is leeg.
- ➔ Brandstof bijvullen.
- Watertekort
- ➔ Wateraansluiting controleren, toevoeringen controleren.
- Watertoevoertemperatuur te hoog.
- ➔ Water met een temperatuur van max. 30 °C aanvoeren.

### Afbeelding 9

- Brandstoffilter verontreinigd
- ➔ Brandstoffilter vervangen.

## Garantie

In ieder land zijn de door ons bevoegde verkoopkantoor uitgegeven garantiebepalingen van toepassing. Eventuele storingen aan het apparaat worden binnen de garantieperiode gratis verholpen, voorzover deze veroorzaakt worden door een materiaal- of fabricagefout.

## Toebehoren en reserveonderdelen

- Er mogen uitsluitend toebehoren en reserveonderdelen gebruikt worden die door de fabrikant zijn vrijgegeven. Originale toebehoren en reserveonderdelen bieden de garantie van een veilig en storingsvrije werking van het apparaat.
- Een selectie van de meest frequent benodigde reserveonderdelen vindt u achteraan in de gebruiksaanwijzing.
- Verdere informatie over reserveonderdelen vindt u op [www.kaercher.com](http://www.kaercher.com) bij Service.

## CE-verklaring

Hiermee verklaren wij dat de hierna genoemde machine op basis van het ontwerp en de bouwwijze alsook in de door ons op de markt gebrachte uitvoering voldoet aan de geldende fundamentele veiligheids- en gezondheidsvereisten van de Europese richtlijnen. Bij een verandering van de machine die niet met ons werd overeengekomen, verliest deze verklaring haar geldigheid.

**Product:** Hogedrukreiniger  
**Type:** 1.064-xxx

### Van toepassing zijnde EG-richtlijnen

2006/42/EG (+2009/127/EG)  
2000/14/EG  
2004/108//EG

### Toegepaste geharmoniseerde normen

EN 55014-1: 2006 + A1: 2009  
EN 55014-2: 1997 + A2: 2008  
EN 60335-1  
EN 60335-2-79  
EN 61000-3-2: 2006 + A2: 2009  
HDS 5/11, HDS 5/13:  
EN 61000-3-3: 2008  
HDS 5/15:  
EN 61000-3-11: 2000

### Toegepaste conformiteitsbeoordelingsprocedure

2000/14/EG: Bijlage V

### Geluidsvermogensniveau dB(A)

HDS 5/11 U, HDS 5/15:

Gemeten: 91  
Gegarant- 94

deerd:

HDS 5/11 UX, HDS 5/13:

Gemeten: 91  
Gegarant- 93

deerd:

### 5.957-976

De ondergetekenden handelen in opdracht en met volmacht van de bedrijfsleiding.



H. Jenner  
CEO



S. Reiser  
Head of Approbation



Gevolmachtigde voor de documentatie:  
S. Reiser

Alfred Kärcher GmbH & Co. KG  
Alfred Kärcher-Str. 28 - 40  
71364 Winnenden (Germany)  
Tel.: +49 7195 14-0  
Fax: +49 7195 14-2212

Winnenden, 2010/09/01

## Technische gegevens

		HDS 5/11			HDS 5/13			HDS 5/15		
<b>Spanningaansluiting</b>										
Spanning	V	220	230	240	220	230	240	220	230	240
Stroomsoort	Hz	1~ 50			1~ 50			1~ 50		
Aansluitvermogen	kW	2,2			2,6			2,7		
Zekering (trage)	A	16	16	13	16	16	13	16	16	13
Maximum toegelaten netimpedantie	Ohm	-			-			(0.380+j0.237)		
<b>Wateraansluiting</b>										
Toevoertemperatuur (max.)	°C	30			30			30		
Toevoerhoeveelheid (min.)	l/h (l/min)	500 (8,3)			550 (9,2)			500 (8,3)		
Zuighoogte uit open reservoir (20 °C)	m	0,5			0,5			0,5		
Toevoerdruk (max.)	MPa (bar)	0,6 (6)			0,6 (6)			0,6 (6)		
Toevoerslang-diameter (min.)	duim	1/2			1/2			1/2		
Toevoerslang-lengte (min.)	m	7,5			7,5			7,5		
<b>Capaciteit</b>										
Volume water	l/h (l/min)	450 (7,5)			500 (8,3)			450 (7,5)		
Werkdruk water (met standaardsproeier)	MPa (bar)	11,0 (110)			12,5 (125)			15,0 (150)		
Max. bedrijfsoverdruk (veiligheidsklep)	MPa (bar)	16,5 (165)			18,0 (180)			20,0 (200)		
Max. werktemperatuur heet water	°C	80			80			80		
Aanzuiging reinigingsmiddel	l/h (l/min)	0-33 (0-0,6)			0-33 (0-0,6)			0-33 (0-0,6)		
Brandvermogen	kW	26			29			26		
Maximaal verbruik stookolie	kg/h	2,7			3,1			2,7		
Reactiedruk van het handspuitpistool (max.)	N	18,1			21,4			20,8		
Sproeierformaat (UX)	-	032 (033)			034			028		
<b>Bepaalde waarden conform EN 60355-2-79</b>										
Geluidsemissie										
Geluidsdrukniveau $L_{pA}$	dB(A)	76			76			77		
Onzekerheid $K_{pA}$	dB(A)	3			3			3		
Geluidsvermogensniveau $L_{WA}$ + onveiligheid $K_{WA}$ (UX)	dB(A)	94 (93)			93			94		
Hand-arm vibratiewaarde										
Handspuitpistool	m/s <sup>2</sup>	2,4			1,0			0,9		
Staalbuis	m/s <sup>2</sup>	1,4			1,1			1,1		
Onzekerheid K	m/s <sup>2</sup>	0,3			0,3			0,3		
<b>Bedrijfsstoffen</b>										
Brandstof	-	Stookolie EL of diesel			Stookolie EL of diesel			Stookolie EL of diesel		
Oliehoeveelheid	l	0,1			0,1			0,2		
Oliesoort	Motorolie 15W40	best.-nr. 6.288-050.0			best.-nr. 6.288-050.0			best.-nr. 6.288-050.0		
<b>Maten en gewichten</b>										
Lengte x breedte x hoogte (UX)	mm	618 x 618 x 994 (1163)			618 x 618 x 994 (1163)			618 x 618 x 994 (1163)		
Gewicht met accessoires, brandstoftank gevuld (UX)	kg	70 (72)			74 (76)			76 (78)		
Brandstofreservoir	l	6,5			6,5			6,5		

  Antes del primer uso de su aparato, lea este manual original, actúe de acuerdo a sus indicaciones y guárdelo para un uso posterior o para otro propietario posterior.

- ¡Antes de la primera puesta en marcha lea sin falta las instrucciones de uso y las instrucciones de seguridad n.º 5.951-949!
- En caso de daños de transporte informe inmediatamente al fabricante.
- Comprobar el contenido del paquete al desembalar.

## Índice de contenidos

Protección del medio ambiente	ES - 1
Símbolos del manual de instrucciones	ES - 1
Elementos del aparato	ES - 2
Símbolos en el aparato	ES - 2
Uso previsto	ES - 2
Indicaciones de seguridad	ES - 3
Dispositivos de seguridad	ES - 3
Puesta en marcha	ES - 3
Manejo	ES - 5
Almacenamiento	ES - 7
Transporte	ES - 7
Cuidados y mantenimiento	ES - 8
Ayuda en caso de avería	ES - 8
Garantía	ES - 9
Accesorios y piezas de repuesto	ES - 10
Declaración CE	ES - 10
Datos técnicos	ES - 11

## Protección del medio ambiente



Los materiales empleados para el embalaje son reciclables y recuperables. No tire el embalaje a la basura doméstica y entréguelo en los puntos oficiales de recogida para su reciclaje o recuperación.



Los aparatos viejos contienen materiales valiosos reciclables que deberían ser entregados para su aprovechamiento posterior. Evite el contacto de baterías, aceites y materias semejantes con el medioambiente. Por este motivo, entregue los aparatos usados en los puntos de recogida previstos para su reciclaje.

Por favor, no deje que el aceite para motores, el aceite caliente y la gasolina dañen el medio ambiente. Evite que sustancias nocivas penetren en el suelo y elimine el aceite usado de forma que no dañe el medio ambiente.

### Indicaciones sobre ingredientes (REACH)

Encontrará información actual sobre los ingredientes en:

<http://www.karcher.de/de/unternehmen/umweltschutz/REACH.htm>

## Símbolos del manual de instrucciones

### Peligro

Para un peligro inminente que acarrea lesiones de gravedad o la muerte.

### Advertencia

Para una situación que puede ser peligrosa, que puede acarrear lesiones de gravedad o la muerte.

### Precaución

Para una situación que puede ser peligrosa, que puede acarrear lesiones leves o daños materiales.

## Elementos del aparato

### Figura 1

- 1 Manguera de alta presión
- 2 Portacables
- 3 Abertura de llenado para combustible
- 4 Indicador de nivel
- 5 Soporte para boquillas
- 6 Conexión eléctrica
- 7 bomba de alta presión
- 8 Toma de alta presión (sólo HDS 5/xx U)
- 9 Soporte de la lanza dosificadora
- 10 Toma de agua con filtro
- 11 Interruptor del aparato
- 12 Capó del aparato
- 13 Asa de transporte
- 14 Orificio de salida de la manguera de alta presión (sólo HDS 5/xx UX)
- 15 Apoyo
- 16 Rosca
- 17 quemador
- 18 Lugar de almacenamiento de la manguera (solo la HDS 5/xx U)
- 19 Manguera de detergente con filtro
- 20 Enrollador de mangueras (sólo HDS 5/xx UX)
- 21 Placa de características
- 22 Soporte para la lanza dosificadora
- 23 Cierre del capó
- 24 Manivela para el enrollador de mangueras (sólo HDS 5/xx UX)
- 25 estribo de empuje
- 26 Marca de la boquilla
- 27 Boquilla triple
- 28 Lanza dosificadora
- 29 Bloque de seguridad de la pistola pulverizadora manual
- 30 Palanca de la pistola pulverizadora manual
- 31 Pistola pulverizadora manual

## Símbolos en el aparato



Los chorros a alta presión pueden ser peligrosos si se usan indebidamente. No dirija el chorro hacia personas, animales o equipamiento eléctrico activo, ni apunte con él al propio aparato. La limpiadora de alta presión solo se puede utilizar en vertical.

Aparato con enrollador de mangueras:



¡Riesgo de quemaduras por superficies calientes!

## Uso previsto

- Limpieza de: Máquinas, vehículos, edificios, herramientas, fachadas, terrazas, herramientas de jardín, etc.
- La limpiadora a alta presión sólo se puede operar en vertical.
- No deje nunca el aparato sin vigilancia mientras esté en funcionamiento.

### ⚠ Peligro

¡Peligro de lesiones! Cuando se utilice en gasolineras u otras zonas de peligro deberán tenerse en cuenta las instrucciones de seguridad.

Las aguas residuales que contengan aceite no deben penetrar en el suelo ni verterse en aguas naturales o en el sistema de canalización. Por ello, el lavado de motores y el lavado de los bajos sólo debe realizarse en lugares adecuados con un separador de aceite.

## Indicaciones de seguridad

- Respetar las normativas vigentes nacionales correspondientes para eyectores de líquidos.
- Respetar las normativas vigentes nacionales correspondientes de prevención de accidentes. Los eyectores de líquidos deben ser examinados regularmente y tiene que guardarse una copia escrita de la revisión.
- El dispositivo calefactor del aparato es una instalación calefactora. Las instalaciones calefactoras deben revisarse regularmente según las normativas nacionales correspondientes.

## Dispositivos de seguridad

La función de los dispositivos de seguridad es proteger al usuario y está prohibido ponerlos fuera de servicio y modificar o ignorar su funcionamiento.

### Presóstato

El presóstato desconecta el aparato al cerrarse la pistola pulverizadora manual y al abrirse lo vuelve a conectar.

### Válvula de seguridad

- La válvula de seguridad se abre cuando hay sobrepresión en la caldera o la válvula de rebose o el presóstato están defectuosos.
- La válvula de seguridad ha sido ajustada y precintada en fábrica. El ajuste lo debe realizar solamente el servicio postventa.

### Dispositivo de seguridad contra el funcionamiento en seco

El dispositivo de seguridad contra el funcionamiento en seco evita que el quemador se conecte en caso de falta de agua.

### Limitador de la temperatura de gas de escape

El limitador de la temperatura de gas de escape apaga el aparato al alcanzar una temperatura de gas de escape demasiado alta.

## Contacto de protección de arrollamiento

El contacto de protección de arrollamiento en el arrollamiento del accionamiento de la bomba apaga el motor en caso de sobrecarga térmica.

### Muesca de seguridad

La muesca de seguridad de la pistola pulverizadora manual impide una conexión involuntaria del aparato.

## Puesta en marcha

### ⚠ Advertencia

*Peligro de lesiones El aparato, los tubos de alimentación, la manguera de alta presión y las conexiones deben estar en perfecto estado. Si no está en perfecto estado, no debe utilizarse.*

### Montar la pistola pulverizadora manual

- Conectar la lanza dosificadora con la pistola pulverizadora manual.
- Monte la boquilla en la lanza dosificadora (la marca del aro de apoyo tiene que estar arriba).
- Aparato sin enrollador de mangueras: Montar la manguera de alta presión en la conexión de alta presión del aparato.

### Llenar de combustible

### ⚠ Peligro

*Peligro de explosiones. Llenar sólo con gasóleo o fuel ligero. Es posible el funcionamiento con biodiésel conforme a la norma EN 14214 (a partir de una temperatura exterior de 6 °C). No deben emplearse combustibles inadecuados como por ejemplo gasolina.*

### Precaución

*El aparato no debe ponerse en funcionamiento nunca con el depósito de combustible vacío. De lo contrario, se estropeará la bomba de combustible. Esto también se aplica durante el funcionamiento con agua fría.*

- Abra la tapa del depósito.
- Llenar de combustible.
- Cerrar la tapa del depósito.
- Limpiar el combustible que se haya vertido.

### Funcionamiento con detergente

#### Precaución

##### Peligro de lesiones

- Utilizar sólo productos Kärcher.
- No aspirar en ningún caso disolvente (gasolina, acetona, diluyente, etc.).
- Evite el contacto con los ojos y la piel.
- Tenga en cuenta las instrucciones de seguridad y uso del fabricante del detergente.

#### Kärcher ofrece un programa individual de limpieza y mantenimiento.

Su comercial le asesorará con mucho gusto.

- Rellenar o cambiar la botella de detergente externa.

### Conexión de agua

#### ⚠ Advertencia

Tenga en cuenta las normas de la empresa suministradora de agua.

De acuerdo con las normativas vigentes, está prohibido utilizar el aparato sin un separador de sistema en la red de agua potable. Se debe utilizar un separador de sistema apropiado de la empresa KÄRCHER o, alternativamente, un separador de sistema que cumpla la norma EN 12729 tipo BA. El agua que haya pasado por un separador del sistema será catalogada como no potable.



#### Precaución

Conectar el separador del sistema siempre a la toma de agua, nunca directamente al aparato!

Valores de conexión, ver datos técnicos.

- Conectar la tubería de abastecimiento (largo mín. 7,5 m, diámetro mín. 1/2") a la conexión de agua del aparato y a la alimentación de agua (por ejemplo al grifo).

**Nota:** La tubería de abastecimiento de agua no está incluida en el volumen de suministro.

### Aspirar agua del depósito

- Conectar la manguera de aspiración (diámetro mínimo 1/2") con filtro (accesorios) a la toma de agua.
- Altura máxima de aspiración: 0,5 m

#### ⚠ Peligro

No aspire nunca agua de un depósito de agua potable. No aspire nunca líquidos que contengan disolventes como diluyente de laca, gasolina, aceite o agua sin filtrar. Las juntas en el aparato no son resistentes a los disolventes. La neblina pulverizada de los disolventes es altamente inflamable, explosiva y tóxica.

### Toma de corriente

- Valores de conexión: véase la placa de características y datos técnicos.
- La conexión eléctrica debe ser realizada por un electricista y cumplir la norma CEI 60364-1.

- Ponga el interruptor del aparato en "0/ OFF".

- Enchufe la clavija de red.

#### ⚠ Peligro

Peligro de lesiones por descarga eléctrica.

- El uso de cables de prolongación inadecuados puede resultar peligroso. Para el exterior, utilice sólo cables de prolongación autorizados expresamente para ello, adecuadamente marcados y con una sección de cable suficiente:
- Recoger siempre de todos los tubos alargadores.
- El enchufe y el acoplamiento del cable de prolongación utilizado tienen que ser impermeables.

#### Precaución

La impedancia de red máxima permitida en el punto de conexión eléctrica (véanse los datos técnicos) no debe ser excedida. En caso de confusión respecto a la impedancia de red existente en su punto de conexión, póngase en contacto con la empresa que le suministra la energía.

## Manejo

### ⚠ Peligro

*Peligro de explosiones*

*No pulverizar ningún líquido inflamable.*

### Precaución

- *El aparato no debe ponerse en funcionamiento nunca con el depósito de combustible vacío. De lo contrario, se estropeará la bomba de combustible. Esto también se aplica durante el funcionamiento con agua fría.*
- *¡Peligro de daños en la instalación! No operar nunca el aparato sin filtro en la toma de agua.*
- *¡Peligro de daños en la instalación! No colocar objetos (manguera etc.) en la chimenea o por encima de ella.*
- *Aparato con enrollador de mangueras: Recoger siempre del todo la manguera de alta presión.*

## Indicaciones de seguridad

### ⚠ Advertencia

*Si se utiliza el aparato durante un período de tiempo largo, se pueden producir problemas de circulación en las manos provocados por las vibraciones.*

No se puede establecer una duración general válida para el uso porque este depende de varios factores:

- Factor personal debido a una mala circulación de la sangre (dedos fríos frecuentemente, sensación de hormigueo).
- Temperatura ambiente baja. Lleve guantes calientes para proteger las manos.
- Apretar fuertemente impide la circulación de la sangre.
- El funcionamiento ininterrumpido es peor que el funcionamiento interrumpido por pausas.

Si se utiliza durante mucho tiempo y con regularidad el aparato y se aparecen síntomas repetidas veces (como por ejemplo hormigueo en los dedos, dedos fríos) recomendamos hacerse una revisión médica.

## Abrir/cerrar capó del aparato

### Figura 2

- Desbloquear el cierre del capó con un destornillador. Abatir el capó del aparato hacia delante y dejarlo colgando.

### Figura 3

- Colgar el capó del aparato (véase las flechas), abatir hacia arriba y encajar el cierre del capó.

## Tipos de servicio

### Figura 4

0/OFF = OFF

- 1 Servicio con agua fría
- 2 Servicio con agua caliente

## Conexión del aparato

- Ajustar el interruptor del aparato al modo de servicio deseado.

El aparato se pone en marcha brevemente y se desconecta en cuanto se ha alcanzado la presión de trabajo.

- Desbloquear la pistola pulverizadora manual.

Al accionar la pistola pulverizadora manual se vuelve a encender el aparato.

**Nota:** Si no sale agua de la boquilla de alta presión, purgue el aire de la bomba.

Purgar el aire de la bomba:

- Cuando la pistola pulverizadora está abierta conecte y desconecte el aparato varias veces con el interruptor principal.



**Nota:** Al desmontar la lanza dosificadora de la pistola pulverizadora manual se acelera el proceso de purga de aire.

## Interrupción del funcionamiento

- Soltar la palanca de la pistola pulverizadora manual, el aparato se apaga.
- Tirar de nuevo de la palanca de la pistola pulverizadora manual, el aparato se enciende de nuevo.

## Selección del tipo de chorro

- Cerrar la pistola de pulverización manual.
- Fije la palanca de la pistola pulverizadora manual con la muesca de seguridad.
- Girar la carcasa de la boquilla hasta que coincida en símbolo deseado con la marca:

	Chorro circular de alta presión (0°) para suciedad especialmente resistente
	Chorro plano de baja presión (CHEM) para el uso con detergentes o para limpiar a una tensión baja.
	Chorro plano de alta presión (25°) para áreas sucias muy amplias.

## Funcionamiento con detergente

- Utilice los detergentes con moderación para no perjudicar el medio ambiente.
- El detergente debe ser apropiado para la superficie que se ha de limpiar.

Figura 5

- Saque la manguera de aspiración de detergente.
- Gire el filtro en la manguera de aspiración de detergente para dosificar el detergente.
- Cuelgue la manguera de detergente en un depósito que contenga una solución de detergente.
- Coloque la boquilla en la posición "CHEM".

## Limpieza

- Ajustar la concentración de detergente en función de la superficie a limpiar.

**Nota:** Dirigir primero el chorro a alta presión desde una mayor distancia hacia el objeto a limpiar, con el fin de evitar causar daños por una presión demasiado alta.

## Método de limpieza recomendado

- disolución de la suciedad
- Rociar con detergente con moderación y dejar actuar 1...5 minutos pero sin dejar secar.
- eliminación de la suciedad
- Aplicar el chorro de agua a alta presión sobre la suciedad disuelta para eliminarla.

## Servicio con agua fría

Eliminación de suciedades ligeras y enjuague de, por ejemplo: aparejos de jardín, terrazas, herramientas, etc.

- Colocar el interruptor principal en la posición "1".

## Servicio con agua caliente

### Peligro

*Existe peligro de escaldamiento.*

- Colocar el interruptor principal en la posición "2".

## Después del funcionamiento con detergente

- Girar totalmente el filtro en la manguera de aspiración de detergente (-).
- Colocar el interruptor principal en la posición "1".
- Enjuagar el aparato con la pistola pulverizadora abierta durante al menos 1 minuto.

## Desconexión del aparato

### Peligro

*Peligro de escaldamiento por agua caliente Después del servicio con agua caliente o vapor el aparato debe ser enfriado al menos dos minutos con agua fría con la pistola abierta.*

- Ponga el interruptor del aparato en "0/OFF".
- Cerrar el abastecimiento de agua.
- Conectar la bomba mediante el interruptor principal brevemente (unos 5 segundos).
- Ponga el interruptor del aparato en "0/OFF".



- Poner en funcionamiento la pistola pulverizadora manual hasta que no quede presión en el aparato.
- Sacar el enchufe de la toma de corriente sólo con las manos secas.
- Retirar la conexión de agua.
- Asegurar la pistola pulverizadora manual.

### Almacenamiento del aparato

- Introducir la pistola pulverizadora manual en el soporte.
- Aparato sin enrollador de mangueras: Enrollar la manguera de alta presión y colgar sobre el soporte de manguera.
- Aparato con enrollador de mangueras: Enrollar la manguera de alta presión en el enrollador de mangueras. Deslizar el asa de la manivela para bloquear el enrollador de mangueras.
- Enrollar el cable de conexión alrededor del soporte de cable.
- Fijar el enchufe con el clip montado.

### Protección antiheladas

#### Precaución

*El hielo deteriora el aparato si éste no se ha vaciado por completo de agua.*

- Coloque el aparato en un lugar a salvo de las heladas.

Si el aparato está conectado a una chimenea deberá tenerse en cuenta lo siguiente:

#### Precaución

*Peligro de sufrir daños a causa del aire frío que penetre a través de la chimenea.*

- Mantener el aparato a salvo de las temperaturas exteriores por debajo de 0° C.

Si no es posible el almacenamiento libre de heladas, pare el aparato.

### Parada

En largos periodos de inactividad o cuando no sea posible el almacenamiento a salvo del hielo:

- Dejar salir agua.
- Enjuagar el aparato con anticongelante.

### Dejar salir agua

- Desatornillar la manguera de abastecimiento de agua y la manguera a alta presión.

#### Figura 6

- Colocar el aparato sobre la parte trasera.
- Dejar en marcha el aparato durante 1 minuto como máximo en funcionamiento en frío hasta que la bomba y los conductos estén vacíos.

### Enjuagar el aparato con anticongelante.

**Nota:** Tener en cuenta las instrucciones de uso del fabricante del anticongelante.

- Añadir a la toma de agua un anticongelante de los habituales en el mercado.
- Encender el aparato (sin quemador), hasta que está totalmente enjuagado.

De este modo se conseguirá una protección segura contra la corrosión.

## Almacenamiento

#### Precaución

*¡Peligro de lesiones y daños! Respetar el peso del aparato en el almacenamiento.*

## Transporte

#### ⚠ Peligro

*Peligro de lesiones Hay riesgo de vuelco en cuevas muy inclinadas, cuando la inclinación lateral es muy grande y cuando el suelo no es estable.*

- Mover el aparato en cuevas de un máximo de 2%.
- Mueva el aparato únicamente sobre una base firme.

#### Precaución

*¡Peligro de lesiones y daños! Respetar el peso del aparato para el transporte.*

- Colocar el aparato sobre la parte trasera y vaciar el agua residual antes del transporte.
- Para transportar el aparato por trayectos largos, tire de él mediante el estribo de empuje.
- Para transportar el aparato, agárrelo del mango y del estribo de empuje.
- Al transportar en vehículos, asegurar el aparato para evitar que resbale y vuelque conforme a las directrices vigentes.

## Cuidados y mantenimiento

### **⚠ Peligro**

*Peligro de lesiones causadas por un aparato que se arranque involuntariamente y descarga eléctrica.*

*Antes de efectuar cualquier trabajo en el aparato, hay que desconectarlo de la red eléctrica.*

- ➔ Ponga el interruptor del aparato en "0/ OFF".
- ➔ Cerrar el abastecimiento de agua.
- ➔ Conectar la bomba mediante el interruptor principal brevemente (unos 5 segundos).
- ➔ Ponga el interruptor del aparato en "0/ OFF".
- ➔ Poner en funcionamiento la pistola pulverizadora manual hasta que no quede presión en el aparato.
- ➔ Sacar el enchufe de la toma de corriente sólo con las manos secas.
- ➔ Retirar la conexión de agua.
- ➔ Asegurar la pistola pulverizadora manual.
- ➔ Deje enfriar el aparato.

### **Inspección de seguridad/contrato de mantenimiento**

Acuerde una inspección regular de seguridad con su distribuidor o cierre un contrato de mantenimiento. Solicite el asesoramiento oportuno.

### **Intervalos de mantenimiento**

#### **Todas las semanas**

- ➔ Limpiar el filtro de la conexión de agua.

#### **mensualmente**

- ➔ Limpie el filtro en la manguera de aspiración de detergente.

### **Trabajos de mantenimiento**

#### **Limpiar el filtro de la conexión de agua**

- ➔ Quitar el filtro.
- ➔ Limpie el filtro en agua y vuelva a colocarlo.

#### **Limpie el filtro en la manguera de aspiración de detergente.**

- ➔ Limpie el filtro en agua y vuelva a colocarlo.

## Ayuda en caso de avería

### **⚠ Peligro**

*Peligro de lesiones causadas por un aparato que se arranque involuntariamente y descarga eléctrica.*

*Antes de efectuar cualquier trabajo en el aparato, hay que desconectarlo de la red eléctrica.*

**Si la avería no se puede solucionar el aparato debe ser revisado por el servicio técnico.**

### **El aparato no funciona**

- No hay tensión de red
- ➔ Verificar conexión de red/cable.
- Motor sobrecargado/sobrecalentado
- ➔ Ponga el interruptor del aparato en "0/ OFF".
- ➔ Deje enfriar el aparato.
- ➔ Conexión del aparato
- ➔ Si después de esto la avería se vuelve a producir, haga que revisen el aparato en el servicio técnico.
- El limitador de temperatura de gas de escape se ha activado, el serpentín de recalentamiento está lleno de hollín.
- ➔ El aparato deberá deshollinarlo el servicio técnico.
- El limitador de temperatura de gas de escape se ha activado, la temperatura del gas de escape es demasiado alta.
- ➔ Ponga el interruptor del aparato en "0/ OFF".
- ➔ Deje enfriar el aparato.
- ➔ Sólo para aparatos con restablecimiento manual:  
Figura 7  
Pulsar el botón de posición a cero del limitador de temperatura de gases de escape.
- ➔ Conexión del aparato
- ➔ Si después de esto la avería se vuelve a producir, haga que revisen el aparato en el servicio técnico.

### El aparato no genera presión

- Aire en el sistema
- Purgar el aire de la bomba:
- ➔ Cuando la pistola pulverizadora está abierta conecte y desconecte el aparato varias veces con el interruptor principal.

**Nota:** Al desmontar la lanza dosificadora de la pistola pulverizadora manual se acelera el proceso de purga de aire.

- ➔ Rellenar o cambiar la botella de detergente externa si está vacía.
- ➔ Verifique las conexiones y tuberías.
- El filtro de la conexión de agua está sucio.
- ➔ Limpiar el filtro.
- La cantidad de abastecimiento de agua es escasa
- ➔ Verifique la cantidad de abastecimiento de agua (ver datos técnicos).
- Grifo de agua cerrado.
- ➔ Abra el grifo del agua.

### El aparato se apaga/enciende continuamente cuando la pistola está abierta

- Aire en el sistema
- Purgar el aire de la bomba:
- ➔ Cuando la pistola pulverizadora está abierta conecte y desconecte el aparato varias veces con el interruptor principal.

**Nota:** Al desmontar la lanza dosificadora de la pistola pulverizadora manual se acelera el proceso de purga de aire.

- Boquilla de alta presión atascada
- ➔ Limpiar la boquilla.
- Serpentin de recalentamiento calcificado
- ➔ El aparato deberá descalcificarlo el servicio técnico.

### El aparato se enciende y se apaga continuamente cuando la pistola está cerrada

- Fuga en el sistema de alta presión
- ➔ Verificar la estanqueidad del sistema de alta presión y las conexiones.

### El aparato tiene fugas, el agua gotea del aparato por abajo

- Bomba no estanca, válvula de seguridad no estanca.

**Nota:** Lo permitido es 3 gotas por minuto.

- ➔ En caso de fuga de mayor envergadura deje que el servicio técnico revise el aparato.

### El aparato no succiona detergente

- La boquilla está colocada en "presión alta".
- ➔ Coloque la boquilla en la posición "CHEM".
- El recipiente de detergente externo está vacío.
- ➔ Rellenar o cambiar la botella de detergente externa.
- Filtro en la manguera de aspiración de detergente sucio
- ➔ Limpiar el filtro.

Figura 8

- La válvula de retención se pega
- ➔ Desmontar la manguera de detergente y soltar la válvula de retención con un objeto obtuso.

### El quemador no se enciende

- Depósito de combustible vacío.
- ➔ Llenar de combustible.
- Falta de agua
- ➔ Comprobar la conexión de agua y las tuberías.
- Temperatura de alimentación de agua demasiado alta.
- ➔ Alimentar con agua caliente a una temperatura máx. de 30°C.

Figura 9

- El filtro de combustible está sucio
- ➔ Cambie el filtro de combustible.

## Garantía

En cada país rigen las condiciones de garantía establecidas por el distribuidor oficial autorizado. Reparamos gratuitamente las averías que se produzcan durante el plazo de garantía, siempre y cuando hayan sido ocasionadas por fallos materiales o de fabricación.

## Accesorios y piezas de repuesto

- Sólo deben emplearse accesorios y piezas de repuesto originales o autorizados por el fabricante. Los accesorios y piezas de repuesto originales garantizan el funcionamiento seguro y sin averías del aparato.
- Podrá encontrar una selección de las piezas de repuesto usadas con más frecuencia al final de las instrucciones de uso.
- En el área de servicios de [www.kaercher.com](http://www.kaercher.com) encontrará más información sobre piezas de repuesto.

## Declaración CE

Por la presente declaramos que la máquina designada a continuación cumple, en lo que respecta a su diseño y tipo constructivo, así como a la versión puesta a la venta por nosotros, las normas básicas de seguridad y sobre la salud que figuran en las directivas comunitarias correspondientes. La presente declaración perderá su validez en caso de que se realicen modificaciones en la máquina sin nuestro consentimiento explícito.

**Producto:** limpiadora a alta presión

**Modelo:** 1.064-xxx

### Directivas comunitarias aplicables

2006/42/CE (+2009/127/CE)

2000/14/CE

2004/108/CE

### Normas armonizadas aplicadas

EN 55014-1: 2006 + A1: 2009

EN 55014-2: 1997 + A2: 2008

EN 60335-1

EN 60335-2-79

EN 61000-3-2: 2006 + A2: 2009

HDS 5/11, HDS 5/13:

EN 61000-3-3: 2008

HDS 5/15:

EN 61000-3-11: 2000

### Procedimiento de evaluación de la conformidad aplicado

2000/14/CE: Anexo V

### Nivel de potencia acústica dB(A)

HDS 5/11 U, HDS 5/15:

Medido: 91

Garantizado: 94

HDS 5/11 UX, HDS 5/13:

Medido: 91

Garantizado: 93

### 5.957-976

Los abajo firmantes actúan con plenos poderes y con la debida autorización de la dirección de la empresa.



H. Jenner  
CEO



S. Reiser  
Head of Approbation

Persona autorizada para la documentación:

S. Reiser

Alfred Kärcher GmbH & Co. KG

Alfred-Kärcher-Str. 28 - 40

71364 Winnenden (Germany)



Tfno.: +49 7195 14-0

Fax: +49 7195 14-2212

Winnenden, 2010/09/01

## Datos técnicos

		HDS 5/11			HDS 5/13			HDS 5/15		
<b>Conexión de red</b>										
Tensión	V	220	230	240	220	230	240	220	230	240
Tipo de corriente	Hz	1~50			1~50			1~50		
Potencia conectada	kW	2,2			2,6			2,7		
Fusible de red (inerte)	A	16	16	13	16	16	13	16	16	13
Impedancia de red máxima permitida	Ohm	-			-			(0.380+j0.237)		
<b>Conexión de agua</b>										
Temperatura de entrada (máx.)	°C	30			30			30		
Velocidad de alimentación (mín.)	l/h (l/min)	500 (8,3)			550 (9,2)			500 (8,3)		
Altura de aspiración desde el depósito abierto (20 °C)	m	0,5			0,5			0,5		
Presión de entrada (máx.)	MPa (bar)	0,6 (6)			0,6 (6)			0,6 (6)		
Diámetro de la manguera de alimentación (mín.)	pulgadas	1/2			1/2			1/2		
Largo de la manguera de alimentación (mín.)	m	7,5			7,5			7,5		
<b>Potencia y rendimiento</b>										
Caudal, agua	l/h (l/min)	450 (7,5)			500 (8,3)			450 (7,5)		
Presión de trabajo agua (con boquilla estándar)	MPa (bar)	11,0 (110)			12,5 (125)			15,0 (150)		
Sobrepresión de servicio máxima (válvula de seguridad)	MPa (bar)	16,5 (165)			18,0 (180)			20,0 (200)		
Temperatura de trabajo máx. agua caliente	°C	80			80			80		
Aspiración de detergente	l/h (l/min)	0-33 (0-0,6)			0-33 (0-0,6)			0-33 (0-0,6)		
Potencia del quemador	kW	26			29			26		
Consumo máximo de fuel	kg/h	2,7			3,1			2,7		
Fuerza de retroceso de la pistola pulverizadora manual (máx.)	N	18,1			21,4			20,8		
Tamaño de boquilla (UX)	-	032 (033)			034			028		
<b>Valores calculados conforme a la norma EN 60355-2-79</b>										
Emisión sonora										
Nivel de presión acústica L <sub>pA</sub>	dB(A)	76			76			77		
Inseguridad K <sub>pA</sub>	dB(A)	3			3			3		
Nivel de potencia acústica L <sub>WA</sub> + inseguridad K <sub>WA</sub> (UX)	dB(A)	94 (93)			93			94		
Valor de vibración mano-brazo										
Pistola pulverizadora manual	m/s <sup>2</sup>	2,4			1,0			0,9		
Lanza dosificadora	m/s <sup>2</sup>	1,4			1,1			1,1		
Inseguridad K	m/s <sup>2</sup>	0,3			0,3			0,3		
<b>Combustibles</b>										
Material combustible	-	Aceite combustible EL o Diesel			Aceite combustible EL o Diesel			Aceite combustible EL o Diesel		
Cantidad de aceite	l	0,1			0,1			0,2		
Tipo de aceite	Aceite para motor 15W40	N.º de pedido 6.288-050.0			N.º de pedido 6.288-050.0			N.º de pedido 6.288-050.0		
<b>Medidas y pesos</b>										
Longitud x anchura x altura (UX)	mm	618 x 618 x 994 (1163)			618 x 618 x 994 (1163)			618 x 618 x 994 (1163)		
Peso con accesorios, depósito de combustible lleno (UX)	kg	70 (72)			74 (76)			76 (78)		
Depósito de carburante	l	6,5			6,5			6,5		

  Leia o manual de manual original antes de utilizar o seu aparelho. Proceda conforme as indicações no manual e guarde o manual para uma consulta posterior ou para terceiros a quem possa vir a vender o aparelho.

- Antes de colocar em funcionamento pela primeira vez é imprescindível ler atentamente as indicações de segurança n.º 5.951-949!
- No caso de danos provocados pelo transporte, informe imediatamente o reendedor.
- Verificar o conteúdo da embalagem ao desembalar o aparelho.

## Índice

Protecção do meio-ambiente	PT - 1
Símbolos no Manual de Instruções	PT - 1
Elementos do aparelho	PT - 2
Símbolos no aparelho	PT - 2
Utilização conforme o fim a que se destina a máquina	PT - 2
Avisos de segurança	PT - 3
Equipamento de segurança	PT - 3
Colocação em funcionamento	PT - 3
Manuseamento	PT - 5
Armazenamento	PT - 8
Transporte	PT - 8
Conservação e manutenção	PT - 8
Ajuda em caso de avarias	PT - 8
Garantia	PT - 10
Acessórios e peças sobressalentes	PT - 10
Declaração CE	PT - 11
Dados técnicos	PT - 12

## Protecção do meio-ambiente



Os materiais da embalagem são recicláveis. Não coloque as embalagens no lixo doméstico, envie-as para uma unidade de reciclagem.



Os aparelhos velhos contêm materiais preciosos e recicláveis e deverão ser reutilizados. Baterias, óleo e produtos similares não podem ser deitados fora ao meio ambiente. Por isso, elimine os aparelhos velhos através de sistemas de recolha de lixo adequados.

Por favor, não deposite o óleo de motor, o gasóleo ou a gasolina no ambiente. Proteja o solo e elimine óleo velho sem prejudicar o ambiente.

### Avisos sobre os ingredientes (REACH)

Informações actuais sobre os ingredientes podem ser encontradas em:

<http://www.karcher.de/de/unternehmen/umweltschutz/REACH.htm>

## Símbolos no Manual de Instruções

### Perigo

Para um perigo eminente que pode conduzir a graves ferimentos ou à morte.

### Advertência

Para uma possível situação perigosa que pode conduzir a graves ferimentos ou à morte.

### Atenção

Para uma possível situação perigosa que pode conduzir a ferimentos leves ou danos materiais.

## Elementos do aparelho

### Figura 1

- 1 Mangueira de alta pressão
- 2 Braçadeira para cabo
- 3 Orifício para encher o combustível
- 4 Indicação do nível de enchimento
- 5 Suporte para injectores
- 6 Linha adutora eléctrica
- 7 Bomba de alta pressão
- 8 Ligação de alta pressão (apenas HDS 5/xx U)
- 9 Depósito para lanças
- 10 Ligação da água com filtro
- 11 Interruptor da máquina
- 12 Tampa da máquina
- 13 Pega para portar
- 14 Abertura de saída da mangueira de alta pressão (apenas HDS 5/xx UX)
- 15 Suporte
- 16 Rotor
- 17 Queimador
- 18 Suporte para mangueiras (apenas HDS 5/xx U)
- 19 Mangueira de aspiração do detergente com filtro
- 20 Tambor de mangueira (apenas HDS 5/xx UX)
- 21 Placa de tipo
- 22 Suporte para a lança
- 23 Fecho da tampa
- 24 Manivela para tambor de mangueira (apenas HDS 5/xx UX)
- 25 Alavanca de avanço
- 26 Marcação do injectore
- 27 Bocal de triplo efeito
- 28 Lança
- 29 Bloqueio de segurança da pistola pulverizadora manual
- 30 Alavanca da pistola pulverizadora manual
- 31 Pistola pulverizadora manual

## Símbolos no aparelho



Os jactos de alta pressão podem ser perigosos em caso de uso incorrecto. O jacto não deve ser dirigido contra pessoas, animais, equipamento eléctrico activo ou contra o próprio aparelho. A lavadora de alta pressão só pode ser operada em estado erigido (na vertical).

Máquina com carretel de mangueira:



Perigo de queimaduras devido a superfícies quentes!

## Utilização conforme o fim a que se destina a máquina

- Para limpar: Máquinas, veículos, edifícios, ferramentas, fachadas, terraços, utensílios de jardinagem etc.
- A lavadora de alta pressão só pode ser operada em estado erigido (na vertical).
- Nunca deixar o aparelho sem vigilância enquanto estiver a funcionar.

### ⚠ Perigo

*Perigo de lesões! Ao utilizar a máquina em estações de serviço ou noutros locais de perigo, observe as respectivas disposições em matéria de segurança.*

Evite que efluentes poluídas com óleo mineral entrem no solo, na água ou na canalização. Por isso, faça lavagens de motor e do chassis inferior somente em locais adequados para este fim e equipados com separador de óleo.

## Avisos de segurança

- Respeitar as respectivas disposições nacionais do legislador referentes a projectores de jactos líquidos.
- Respeitar as respectivas disposições nacionais do legislador referentes à prevenção de acidentes. Os projectores de jactos líquidos têm que ser controlados regularmente e o resultado do controlo registado por escrito.
- O equipamento de aquecimento da instalação é uma instalação de combustão. As instalações de combustão têm que ser controladas regularmente de acordo com as prescrições nacionais em vigor.

## Equipamento de segurança

Os dispositivos de segurança servem para protecção do utilizador e não podem ser colocados fora de serviço nem sofrer alterações no seu funcionamento.

### Interruptor manométrico

O interruptor manométrico desliga o aparelho ao fechar a pistola pulverizadora manual e volta a ligá-lo assim que a pistola for novamente aberta.

### Válvula de segurança

- A válvula de segurança abre em caso de sobrepressão da caldeira ou quando a válvula de segurança ou o interruptor manométrico estiverem com defeito.
- A válvula de segurança vem regulada e selada da fábrica. A regulação só pode ser efectuada pelo serviço de assistência técnica.

### Dispositivo de protecção contra a falta de água

O dispositivo de protecção contra a falta de água impede que o queimador seja ligado quando faltar água.

## Regulador da temperatura do gás de escape

O regulador da temperatura do gás de escape desliga o aparelho assim que este atingir uma temperatura demasiado elevada do gás de escape.

### Contacto de protecção de enrolamento

O contacto de protecção contra enrolamento no motor, do accionamento da bomba, desliga o motor em caso de uma sobrecarga térmica.

### Bloqueio de segurança

O bloqueio de segurança na pistola pulverizadora manual impede uma ligação acidental da máquina.

## Colocação em funcionamento

### ⚠ Advertência

*Perigo de lesões! O aparelho, os tubos, a mangueira de alta pressão e os acoplamentos têm que se encontrar em estado impecável. Se tiver dúvidas quanto ao bom estado do aparelho não o utilize.*

### Montar a pistola manual

- Ligar a lança à pistola manual.
- Montar o injectador na lança (ver as marcações na parte de cima do anel de ajuste).
- Aparelho sem carretel de mangueira: Ligar a mangueira de alta pressão na ligação de alta pressão do aparelho.



## Encher combustível

### **⚠ Perigo**

*Perigo de explosão! Encher somente gasolina ou outro óleo combustível leve. É possível o funcionamento com Biodiesel, segundo EN 14214 (a partir de uma temperatura de 6 °C). Combustíveis inadequados, tais como gasolina, não podem ser utilizados.*

### **Atenção**

*Nunca ligue a máquina enquanto o tanque de combustível estiver vazio. Caso contrário, destrói-se a bomba de combustível. Isto aplica-se igualmente ao funcionamento com água fria.*

- Abrir a tampa do depósito.
- Encher combustível.
- Fechar a tampa do tanque.
- Limpar o combustível derramado.

## Funcionamento com detergente

### **Atenção**

*Perigo de lesões!*

- Utilizar exclusivamente produtos da Kärcher.
- Nunca aspirar solventes (benzina, acetona, diluente, etc.).
- Evite o contacto com os olhos e com a pele.
- Observe as instruções de segurança e de manipulação dos fabricantes de detergentes.

**Kärcher oferece um programa individual de produtos de limpeza e de manutenção.**

O seu revendedor estará sempre à disposição para fornecer-lhe mais informações.

- Encher/substituir o recipiente do detergente externo.

## Ligação de água

### **⚠ Advertência**

*Respeite as normas da companhia de abastecimento de água.*

*De acordo com as prescrições em vigor o aparelho nunca pode ser ligado à rede de água potável sem separador de sistema. Deve-se utilizar um separador de sistema adequado da firma KÄRCHER ou, alternativamente, um separador de sistema segundo EN 12729 tipo BA. A água que tenha entrado no separador de sistema é considerada imprópria para consumo.*



### **Atenção**

*Ligar o separador de sistema sempre à alimentação da água e nunca directamente ao aparelho!*

Valores de conexão, vide dados técnicos.

- Ligar a mangueira de admissão da água (comprimento mínimo 7,5m, diâmetro mínimo 1/2") na ligação da água do aparelho no ponto de admissão da água (por exemplo, torneira de água).

**Aviso:** A mangueira de alimentação não está incluída no volume de fornecimento.

## Aspirar água a partir do reservatório

- Ligar a mangueira de aspiração (diâmetro mínimo de 1/2") com o filtro (acessório) na ligação da água.
- Altura máx. de aspiração: 0,5 m

### **⚠ Perigo**

*Nunca aspire água a partir de um reservatório de água potável. Nunca aspire líquidos que contêm solventes tais como diluentes de verniz, gasolina, óleo ou água não filtrada. As vedações na máquina não são resistentes a solventes. A névoa de pulverização de solventes é altamente inflamável, explosiva e tóxica.*

## Conexão de energia eléctrica

- Valores de conexão: vide dados técnicos e placa sinalética.
- A ligação eléctrica tem que ser feita por um electricista credenciado e tem que corresponder a IEC 60364-1.
- Colocar o interruptor do aparelho na posição "0/OFF".
- Ligar a ficha de rede.

### ⚠ Perigo

*Perigo de ferimentos por choque eléctrico.*

- *Os cabos de extensão não apropriados podem ser perigosos. Utilize ao ar livre unicamente cabos de extensão com uma secção transversal suficiente e devidamente homologados e marcados.*
- *As mangueiras/cabos de extensão devem ser sempre completamente desenrolados.*
- *As fichas e os acoplamentos do cabo de extensão utilizado têm que ser impermeáveis.*

### Atenção

*A impedância de rede máx. permitida, no ponto de conexão eléctrico (ver dados técnicos), não pode ser excedida. Em caso de dúvidas sobre a impedância de rede existente no seu ponto de conexão, deve entrar em contacto com a empresa de fornecimento de energia.*

## Manuseamento

### ⚠ Perigo

*Perigo de explosão!*

*Não pulverizar líquidos inflamáveis.*

### Atenção

- *Nunca ligue a máquina enquanto o tanque de combustível estiver vazio. Caso contrário, destrói-se a bomba de combustível. Isto aplica-se igualmente ao funcionamento com água fria.*
- *Perigo de danos! Nunca operar o aparelho sem filtro na ligação da água.*
- *Perigo de danos! Não posicionar objectos (mangueira, etc.) na ou por cima da chaminé.*

- *Máquina com carretel de mangueira: A mangueira de alta pressão deve sempre ser completamente desenrolada.*

## Avisos de segurança

### ⚠ Advertência

*Uma utilização mais prolongada do aparelho pode causar problemas de circulação do sangue nas mãos.*

Não é possível determinar, de um modo geral, um limite de tempo para a utilização da máquina porque depende de vários factores:

- Predisposição para perturbações circulatórias (frequentemente dedos frios, dedos formigando).
- Temperatura ambiente baixa. Usar luvas quentes para proteger as mãos.
- Apertando com força inibe-se o fluxo sanguíneo .
- Recomenda-se fazer pausas de vez em quando.

Se o aparelho for utilizado regularmente e por muito tempo e se os sintomas ocorrerem frequentemente (por exemplo dedos formigando ou dedos frios), recomendamos que consulte o seu médico a respeito.

## Abrir/fechar a tampa do aparelho

Figura 2

- Bloquear o fecho da cobertura com uma chave de parafusos, rebater a cobertura do aparelho para a frente e desengatar.

Figura 3

- Engatar a cobertura do aparelho (ver setas), rebater para cima e encaixar o fecho da cobertura.

## Modos operativos

Figura 4

0/OFF = Desligado

- 1 Funcionamento com água fria
- 2 Operação com água quente

## Ligar a máquina

→ Coloque o selector no modo operativo pretendido.

A máquina funciona por pouco tempo e desliga-se logo que atingir a pressão de serviço.

→ Desbloquear a pistola manual

Ao activar a pistola manual, a máquina volta a ligar-se .

**Aviso:** Se não sair água do bico de alta pressão, eliminar-se o ar da bomba.

Eliminar o ar da bomba:

→ Com a pistola manual pulverizadora aberta, ligar e desligar várias vezes a máquina através do selector.

**Aviso:** Se desmontar a lança da pistola pulverizadora manual, o processo de purga do ar é acelerado.

## Interromper o funcionamento

→ Libertando a alavanca da pistola de injeção manual, o aparelho desliga.



→ Voltar a accionar a alavanca da pistola de injeção manual, o aparelho volta a funcionar.

## Seleção do tipo de jacto

→ Fechar a pistola pulverizadora manual.

→ Proteger a alavanca da pistola de injeção manual com o entalhe de segurança.

→ Rodar a estrutura do injectador até que o símbolo desejado coincida com a marcação:

	Jacto circular de alta pressão (0°) para sujidade de remoção particularmente difícil
	Jacto plano de baixa pressão (CHEM) para funcionamento com detergentes ou para limpeza com uma pressão reduzida.
	Jacto plano de alta pressão (25°) para sujidade de grande superfície

## Funcionamento com detergente

– Não utilize mais detergente do que necessário para não prejudicar inutilmente o ambiente.

– Utilize um detergente adequado para a superfície que pretende limpar.

Figura 5

→ Retirar a mangueira de aspiração de detergente.

→ Rodar o filtro na mangueira de aspiração do detergente, para dosear o detergente.

→ Pendurar a mangueira de aspiração do detergente num recipiente com o produto.

→ Regular o bocal em "CHEM".

## Limpar

→ Regular a concentração do detergente conforme a superfície a ser limpa.

**Aviso:** Para começar, aumente a distância do jacto de alta pressão ao objecto a ser limpo, para evitar possíveis danos causados pela pressão alta.

## Métodos de limpeza recomendados

– Soltar a sujidade:

→ Borrifar um pouco de detergente e deixar actuar 1..5 minutos evitando, porém, que seque.

– Remover a sujidade:

→ Remover a sujidade solta com o jacto de alta pressão.

## Funcionamento com água fria

Remover sujidade leve e enxaguar com água limpa, p. ex.: utensílios de jardinagem, terraços, ferramentas, etc.

→ Colocar o selector na posição "1".

## Operação com água quente

 **Perigo**

*Perigo de queimadura!*

→ Colocar o selector na posição "2".

## Depois de trabalhar com detergente

- Fechar totalmente o filtro na mangueira de aspiração do detergente (-).
- Colocar o selector na posição "1".
- Lavar o aparelho pelo menos durante um minuto com a pistola pulverizadora aberta.

## Desligar o aparelho

### ⚠ Perigo

*Perigo de queimadura por água quente! Após o funcionamento com água quente deixe ligado a máquina, no mínimo, por mais dois minutos com a pistola aberta e com água fria para arrefecê-la.*

- Colocar o interruptor do aparelho na posição "0/OFF".
- Fechar a alimentação de água.
- Ligar a bomba através do selector por aprox. 5 segundos.
- Colocar o interruptor do aparelho na posição "0/OFF".
- Accionar a pistola manual até a máquina ficar sem pressão.
- Antes de retirar a ficha de rede da tomada certifique-se que suas mãos estejam secas.
- Retirar a conexão de água.
- Desengatilhar a pistola de pulverização manual.

## Guardar a máquina

- Encaixar a pistola de injeção manual no suporte.
- Aparelho sem carretel de mangueira: Enrolar a mangueira de alta pressão e pendurá-la sobre o depósito das mangueiras.
- Máquina com carretel de mangueira: Enrolar a mangueira de alta pressão no tambor de mangueira. Empurrar o punho da manivela para bloquear o tambor de mangueira.
- Enrolar o cabo de ligação à volta da braçadeira do cabo.
- Fixar a ficha com o clipe montado.

## Protecção contra o congelamento

### Atenção

*O gelo danificará a máquina se a água não for completamente retirada.*

- Deposite a máquina num local ao abrigo do gelo.

Se a máquina estiver conectado em uma chaminé, deve observar-se o seguinte:

### Atenção

*Perigo de danificação através de ar frio que pode penetrar através da chaminé.*

- Separar a máquina da chaminé, quando a temperatura externa for abaixo de 0 °C.

Se não for possível depositar a máquina em locais protegidos do gelo, a máquina deverá ser desactivado.

## Desactivação da máquina

Desactiva-se a máquina quando não for utilizada por muito tempo ou quando não for possível depositá-la ao abrigo do gelo:

- Esvaziar a água.
- Enxaguar a máquina com anti-congelante.

### Escoar a água

- Desmontar a mangueira de alimentação de água e a mangueira de alta pressão.

Figura 6

- Deitar o aparelho de costas.
- Deixar funcionar a máquina durante, no máx., 1 minuto com água fria até que toda a água tenha saído da bomba e das mangueiras.

### Enxaguar a máquina com anti-congelante.

**Aviso:** Respeitar as instruções de utilização do fabricante do anticongelante.

- Encher um anti-congelante na ligação da água.
- Ligar o aparelho (sem queimador) até que o mesmo esteja totalmente enxaguado.

Desse modo, obtém-se assim uma protecção contra corrosão.

## Armazenamento

### Atenção

*Perigo de ferimentos e de danos! Ter atenção ao peso do aparelho durante o armazenamento.*

## Transporte

### ⚠ Perigo

*Perigo de lesões! Perigo de tombamento no caso de declives acentuados, no caso de inclinações laterais excessivas e em caso de pavimentos instáveis.*

- *Deslocar o aparelho apenas sobre inclinações até máx. 2%.*
- *Conduzir o aparelho apenas sobre piso firme.*

### Atenção

*Perigo de ferimentos e de danos! Ter atenção ao peso do aparelho durante o transporte.*

- Pousar o aparelho de costas e escoar a água residual antes de o transportar.
- Para transportar o aparelho para longas distâncias, puxe-o pela alavanca de avanço.
- Agarrar no aparelho pelos punhos e pelo arco de impulsão para o transportar.
- Durante o transporte em veículos, proteger o aparelho contra deslizos e tombamentos, de acordo com as directivas em vigor.

## Conservação e manutenção

### ⚠ Perigo

*Perigo de ferimentos devido a choque eléctrico ou activação inadvertida do aparelho. Desligar o aparelho e retirar a ficha de rede antes de efectuar quaisquer trabalhos no aparelho.*

- Colocar o interruptor do aparelho na posição "0/OFF".
- Fechar a alimentação de água.
- Ligar a bomba através do selector por aprox. 5 segundos.

- Colocar o interruptor do aparelho na posição "0/OFF".
- Accionar a pistola manual até a máquina ficar sem pressão.
- Antes de retirar a ficha de rede da tomada certifique-se que suas mãos estejam secas.
- Retirar a conexão de água.
- Desengatilhar a pistola de pulverização manual.
- Deixar a máquina arrefecer.

## Inspeção de Segurança /Contrato de Manutenção

Pode acordar com o seu Agente vendedor, uma inspeção regular de segurança ou assinar um contrato de manutenção. Por favor, peça informações sobre este tema.

## Intervalos de manutenção

### Semanalmente

- Limpar o filtro na ligação de água.

### Mensalmente

- Limpar o filtro na mangueira de aspiração do detergente.

## Trabalhos de manutenção

### Limpar o filtro na ligação de água

- Retirar o filtro.
- Limpar o filtro com água e remontá-lo.

### Limpar o filtro na mangueira de aspiração de detergente.

- Limpar o filtro com água e remontá-lo.

## Ajuda em caso de avarias

### ⚠ Perigo

*Perigo de ferimentos devido a choque eléctrico ou activação inadvertida do aparelho. Desligar o aparelho e retirar a ficha de rede antes de efectuar quaisquer trabalhos no aparelho.*

**Quando o defeito não puder ser consertado, a máquina deverá ser verificada pelo serviço de assistência técnica.**

## A máquina não funciona

- Não há tensão de rede
- Verificar conexão de rede eléctrica/li-  
nha de alimentação.
- Motor sobrecarregado/sobreaquecido
- Colocar o interruptor do aparelho na  
posição "0/OFF".
- Deixar a máquina arrefecer.
- Ligar o aparelho.
- Se voltar a ocorrer a avaria, mande o  
serviço de assistência técnica verificar  
a máquina.
- Disparo do limitador da temperatura do  
gás de escape; serpentina de aqueci-  
mento com fuligem.
- Mande o serviço de assistência técnica  
eliminar a fuligem.
- Disparo do limitador da temperatura do  
gás de escape; temperatura do gás de  
escape excessiva.
- Colocar o interruptor do aparelho na  
posição "0/OFF".
- Deixar a máquina arrefecer.
- Apenas nos aparelhos com reposição  
manual:  
Figura 7
- Accionar a tecla de reposição do regu-  
lador da temperatura de escape.
- Ligar o aparelho.
- Se voltar a ocorrer a avaria, mande o  
serviço de assistência técnica verificar  
a máquina.

## A máquina não gera pressão

- Ar no sistema
- Eliminar o ar da bomba:
- Com a pistola manual pulverizadora  
aberta, ligar e desligar várias vezes a  
máquina através do selector.
- Aviso:** Se desmontar a lança da pistola  
pulverizadora manual, o processo de purga  
do ar é acelerado.
- Encher/substituir o recipiente do deter-  
gente externo, se este estiver vazio.
- Verificar as conexões e as tubagens.
- Filtro na ligação de água com sujidade

- Limpar o filtro.
- Quantidade de abastecimento de água  
demasiado baixa
- Controlar quantidade de água de ali-  
mentação (veja Dados Técnicos).
- Torneira da água fechada.
- Abrir a torneira.

## O aparelho liga e desliga continuamente quando a pistola manual está aberta.

- Ar no sistema
- Eliminar o ar da bomba:
- Com a pistola manual pulverizadora  
aberta, ligar e desligar várias vezes a  
máquina através do selector.
- Aviso:** Se desmontar a lança da pistola  
pulverizadora manual, o processo de purga  
do ar é acelerado.
- Bocal de alta pressão entupido
- Limpar bocal.
- Serpentina de aquecimento com calcário
- Mande o serviço de assistência técnica  
eliminar o calcário.

## A máquina liga-se e desliga-se continuamente quando a pistola manual está fechada.

- Fuga no sistema de alta pressão.
- Verificar se o sistema de alta pressão e  
as conexões não apresentem fugas.

## A máquina apresenta fugas, vertendo gotas de água.

- Bomba com fugas, válvula de seguran-  
ça com fugas.
- Aviso:** São permitidas 3 gotas/minuto.
- Se a fuga for maior, mande o serviço de  
assistência técnica verificar a máquina.

### A máquina não aspira detergente.

- O bocal está ajustado em "alta pressão"
- Regular o bocal em "CHEM".
- O recipiente de detergente externo está vazio.
- Encher/substituir o recipiente do detergente externo.
- Filtro na mangueira de aspiração de detergente com sujidade
- Limpar o filtro.

#### Figura 8

- A válvula de retenção está colada.
- Retirar a mangueira do produto de limpeza (detergente) e soltar a de retenção com um objecto obtuso.

### O queimador não acende.

- Depósito do combustível vazio.
- Encher combustível.
- Falta de água
- Controlar a ligação da água, controlar a linha adutora.
- Temperatura da água de admissão demasiado alta.
- Alimentar água com máx. 30 °C.

#### Figura 9

- O filtro de combustível está sujo
- Substituir o filtro de combustível.

## Garantia

Em cada país são válidas as condições de garantia estabelecidas pela nossa sociedade distribuidora. Durante o período de garantia, consertamos a título gratuito, eventuais avarias, pressuposto que se trate defeitos de material ou de fabricação.

## Acessórios e peças sobressalentes

- Só devem ser utilizados acessórios e peças de reposição autorizados pelo fabricante do aparelho. Acessórios e Peças de Reposição Originais - fornecem a garantia para que o aparelho possa ser operado em segurança e isento de falhas.
- No final das Instruções de Serviço encontra uma lista das peças de substituição mais necessárias.
- Para mais informações sobre peças sobressalentes, consulte na página [www.kaercher.com](http://www.kaercher.com) o ponto dos serviços.

## Declaração CE

Declaramos pelo presente instrumento que a máquina abaixo indicada corresponde, na sua concepção, fabricação bem como no tipo por nós comercializado, às exigências básicas de segurança e de saúde da directiva da CE. Se houver qualquer modificação na máquina sem o nosso consentimento prévio, a presente declaração perderá a validade.

**Produto:** Máquinas de lavar de alta pressão  
**Tipo:** 1.064-xxx

### Respectivas Directrizes da CE

2006/42/CE (+2009/127/CE)

2000/14/CE

2004/108/CE

### Normas harmonizadas aplicadas

EN 55014-1: 2006 + A1: 2009

EN 55014-2: 1997 + A2: 2008

EN 60335-1

EN 60335-2-79

EN 61000-3-2: 2006 + A2: 2009

HDS 5/11, HDS 5/13:

EN 61000-3-3: 2008

HDS 5/15:

EN 61000-3-11: 2000

### Processo aplicado de avaliação de conformidade

2000/14/CE: Anexo V

### Nível de potência acústica dB(A)

HDS 5/11 U, HDS 5/15:

Medido: 91

Garantido: 94

HDS 5/11 UX, HDS 5/13:

Medido: 91

Garantido: 93

### 5.957-976

Os abaixo assinados têm procuração para agirem e representarem a gerência.

  
H. Jenner

CEO

  
S. Reiser

Head of Approbation

Responsável pela documentação:

S. Reiser



Alfred Kärcher GmbH & Co. KG  
Alfred-Kärcher-Str. 28 - 40  
71364 Winnenden (Germany)  
Tel.: +49 7195 14-0  
Fax: +49 7195 14-2212

Winnenden, 2010/09/01



## Dados técnicos

		HDS 5/11			HDS 5/13			HDS 5/15		
<b>Ligação à rede</b>										
Tensão	V	220	230	240	220	230	240	220	230	240
Tipo de corrente	Hz	1~ 50			1~ 50			1~ 50		
Potência da ligação	kW	2,2			2,6			2,7		
Protecção de rede ( fusível de acção lenta)	A	16	16	13	16	16	13	16	16	13
Impedância da rede máx. permitida	Ohm	-			-			(0.380+j0.237)		
<b>Ligação de água</b>										
Temperatura de admissão (máx.)	°C	30			30			30		
Quantidade de admissão (mín.)	l/h (l/min)	500 (8,3)			550 (9,2)			500 (8,3)		
Altura de aspiração dum recipiente aberto (20 °C).	m	0,5			0,5			0,5		
Pressão de admissão (máx.)	MPa (bar)	0,6 (6)			0,6 (6)			0,6 (6)		
Diâmetro da mangueira de admissão da água (mín.)	Polegada	1/2			1/2			1/2		
Comprimento da mangueira de admissão (mín.)	m	7,5			7,5			7,5		
<b>Dados relativos à potência</b>										
Vazão, água	l/h (l/min)	450 (7,5)			500 (8,3)			450 (7,5)		
Pressão de serviço da água (com bocal padrão)	MPa (bar)	11,0 (110)			12,5 (125)			15,0 (150)		
Máx. pressão de serviço admissível (válvula de segurança)	MPa (bar)	16,5 (165)			18,0 (180)			20,0 (200)		
Temperatura máx. de serviço da água quente	°C	80			80			80		
Aspiração de detergente	l/h (l/min)	0-33 (0-0,6)			0-33 (0-0,6)			0-33 (0-0,6)		
Potência do queimador	kW	26			29			26		
Consumo máximo do óleo combustível	kg/h	2,7			3,1			2,7		
Força de recuo (máx.) da pistola manual	N	18,1			21,4			20,8		
Dimensão do bico (UX)	-	032 (033)			034			028		
<b>Valores obtidos segundo EN 60355-2-79</b>										
Emissão de ruído										
Nível de pressão acústica L <sub>pA</sub>	dB(A)	76			76			77		
Insegurança K <sub>pA</sub>	dB(A)	3			3			3		
Nível de potência acústica L <sub>WA</sub> + Insegurança K <sub>WA</sub> (UX)	dB(A)	94 (93)			93			94		
Valor de vibração mão/braço										
Pistola pulverizadora manual	m/s <sup>2</sup>	2,4			1,0			0,9		
Lança	m/s <sup>2</sup>	1,4			1,1			1,1		
Insegurança K	m/s <sup>2</sup>	0,3			0,3			0,3		
<b>Produtos de consumo</b>										
Combustível	-	Óleo combustível extra leve ou gás-óleo			Óleo combustível extra leve ou gás-óleo			Óleo combustível extra leve ou gás-óleo		
Quantidade de óleo	l	0,1			0,1			0,2		
Tipo de óleo	Óleo do motor 15W40	N.º de encomenda: 6.288-050.0			N.º de encomenda: 6.288-050.0			N.º de encomenda: 6.288-050.0		
<b>Medidas e pesos</b>										
Comprimento x Largura x Altura (UX)	mm	618 x 618 x 994 (1163)			618 x 618 x 994 (1163)			618 x 618 x 994 (1163)		
Peso com acessórios, depósito do combustível cheio (UX)	kg	70 (72)			74 (76)			76 (78)		
Tanque de combustível	l	6,5			6,5			6,5		

  Læs original brugsanvisning inden første brug, følg anvisningerne og opbevar vejledningen til senere efterlæsning eller til den næste ejer.

- Inden første ibrugtagelse skal betjeningsvejledningen og sikkerhedsanvisningerne nr. 5.951-949 læses!
- Ved transportskader skal forhandleren informeres omgående.
- Kontroller emballagens indhold.

## Indholdsfortegnelse

Miljøbeskyttelse	DA - 1
Symbolerne i driftsvejledningen	DA - 1
Maskinelementer	DA - 2
Symboler på maskinen	DA - 2
Bestemmelsesmæssig anvendelse	DA - 2
Sikkerhedsanvisninger	DA - 2
Sikkerhedsanordninger	DA - 2
Ibrugtagning	DA - 3
Betjening	DA - 4
Opbevaring	DA - 6
Transport	DA - 6
Pleje og vedligeholdelse	DA - 7
Hjælp ved fejl	DA - 7
Garanti	DA - 8
Tilbehør og reservedele	DA - 8
Overensstemmelseserklæring	DA - 9
Tekniske data	DA - 10

## Miljøbeskyttelse



Emballagen kan genbruges. Smid ikke emballagen ud sammen med det almindelige husholdningsaffald, men aflever den til genbrug.



Udtjente apparater indeholder værdifulde materialer, der kan og bør afleveres til genbrug. Batterier, olie og lignende stoffer er ødelæggende for miljøet. Aflever derfor udtjente apparater på en genbrugsstation eller lignende.

Motorolie, fyringsolie, diesel og benzin må ikke nå ind i miljøet. Beskyt jorden og sørg for en miljørigtig bortskaffe af affaldsolie.

### Henvisninger til indholdsstoffer (REACH)

Aktuelle oplysninger til indholdsstoffer finder du på:

<http://www.karcher.de/de/unternehmen/umweltschutz/REACH.htm>

## Symbolerne i driftsvejledningen

### Risiko

En umiddelbar truende fare, som kan føre til alvorlige personskader eller død.

### Advarsel

En muligvis farlig situation, som kan føre til alvorlige personskader eller til død.

### Forsigtig

En muligvis farlig situation, som kan føre til personskader eller til materialeskader.

## Maskinelementer

### Figur 1

- 1 Højtryksslange
- 2 Kabelholder
- 3 Påfyldningsåbning til brændstof
- 4 Påfyldningsindikator
- 5 Dyseopbevaring
- 6 EL-ledning
- 7 Højtrykspumpe
- 8 Højtrykstilslutning (kun HDS 5/xx U)
- 9 Strålerør-opbevaring
- 10 Vandtilslutning med filter
- 11 Afbryder
- 12 Skærm
- 13 Bæregreb
- 14 Højtryksslængens udløbsåbning (kun HDS 5/xx UX)
- 15 Støtteleje
- 16 Løbehjul
- 17 Brænder
- 18 Slangeholder (kun HDS 5/xx U)
- 19 RM-sugeslange med filter
- 20 Slangetromle (kun HDS 5/xx U)
- 21 Typeskilt
- 22 Holder til strålerøret
- 23 Skærmlås
- 24 Håndsving til slangetromle (kun HDS 5/xx UX)
- 25 Bøjle
- 26 Dysens markering
- 27 Trefoldmundstykke
- 28 Strålerør
- 29 Sikringslås til håndsprøjtepestolen
- 30 Håndsprøjtepestolens håndtag
- 31 Håndsprøjtepestol

## Symboler på maskinen



Højtryksstråler kan være farlige, hvis de ikke anvendes korrekt. Strålen må ikke rettes mod personer, dyr, tændt elektrisk udstyr eller mod selve maskinen. Højtryksrensere

må kun bruges i lodret stående tilstand.

Maskine med slangerulle:



Skoldningsfare på grund af varme anlægskomponenter!

## Bestemmelsesmæssig anvendelse

- Rensning af: Maskiner, køretøjer, bygninger, værktøj, facader, terrasser, haveudrustninger, etc.
- Højtryksrensere må kun bruges i lodret stående tilstand.
- Lad aldrig damprenseren være uden opsyn, mens den er i drift.

### ⚠ Risiko

*Fysisk Risiko! Ved brug på tankstationer eller andre risikoområder skal der tages hensyn til de tilsvarende sikkerhedsregler.*

Sørg venligst for at olieholdigt spildevand ikke når ind i jorden, vandet eller kanalisationen. Motorvask og undervognsvask bør derfor kun gennemføres på velegnede steder som har en olieudskiller.

## Sikkerhedsanvisninger

- De pågældende nationale love til væskestrålere skal overholdes.
- De pågældende nationale love til forebyggelse imod ulykkestilfælde skal overholdes. Væskestrålere skal kontrolleres regelmæssigt og resultaterne fra kontrollen skal skriftligt dokumenteres.
- Maskinens opvarmningsindretning er et fyringsanlæg. Fyringsanlæg skal kontrolleres regelmæssigt iht. de pågældende nationale love.

## Sikkerhedsanordninger

Sikkerhedsanordningerne tjener brugerens beskyttelse og må ikke sættes ud af drift eller ignoreres i deres funktion.

## Trykkontakt

Trykkontakten slukker rensesmaskinen hvis pistolen låses og tænder maskinen hvis pistolen åbnes.

## Sikkerhedsventil

- Sikkerhedsventilen åbnes ved overtryk i kedlen eller hvis overstrømningsventilen respektive trykkontakten er defekt.
- Af fabrik er sikkerhedsventilen indstillet og plomberet. Indstilling foretages udelukkende fra kundeservice.

## Tørkøringssikringen

Tørkøringssikringen forhindrer at brænderen tændes ved mangel af vand.

## Differenstermostat til udstødningsgas

Differenstermostaten afbryder apparatet hvis udstødningsgassens temperatur bliver for høj.

## Viklings-beskyttelseskontakt

Viklings-beskyttelseskontakten i pumpe-drevets motorvikling afbryder motoren i fald af en termisk oberbelastning.

## Låsetap

Låsetappen på pistolgrebet forhindrer utilsigtet tilkobling af højtryksrenseren.

## Ibrugtagning

### ⚠ Advarsel

*Fysisk Risiko! Maskinen, tilførselsledninger, højtryksslange og tilslutninger skal være i udmærket tilstand. Hvis maskinen ikke er i en fejlfri tilstand, må den ikke benyttes.*

## Monter håndsprøjtetipstolen

- ➔ Forbind sprøjtetipstolen med strålerøret
- ➔ Montere dysen på strålerøret (mærkninger på positioneringsringen oppe).
- ➔ Maskine uden slangerulle:  
Monter højtryksslangen på maskinens højtrykstilslutning.

## Påfyldte brændstof

### ⚠ Risiko

*Eksplodingsrisiko! Der må kun påfyldes diesel eller let fyringsolie. Det er muligt at bruge maskinen med biodiesel iht. EN 14214 (fra 6 °C udendørstemperatur). Der må ikke anvendes uegnede brændstoffer som f.eks. benzin.*

### Forsigtig

*Maskinen må aldrig bruges med en tom brændstoftank. Ellers ødelægges brændstoftankpumpen. Det gælder også ved drift med koldt vand.*

- ➔ Åbn tankdækslet.
- ➔ Påfyld brændstof.
- ➔ tanklåg skal lukkes.
- ➔ Spildt brændstof skal fjernes.

## Drift med rengøringsmiddel

### Forsigtig

*Fysisk Risiko!*

- Brug kun Kärcher-produkter.
- Der må aldrig opsuges løsningsmiddel (benzin, acetone, fortyndingsvæske etc.).
- Undgå kontakt med øjne og huden.
- Læg mærke til rensedelfabrikantens sikkerheds- og brugshenvisning.

## Kärcher tilbyder et individuelt program af rens- og plejemidler.

Du er velkommen til at spørge din forhandler om råd.

- ➔ Påfyld/udskifte eksterne rensedemiddelbeholdere.

## Vandtilslutning

### ⚠ Advarsel

*Læg mærke til vandforsyningselskabets regler.*

*Ifølge de gældende love, må maskinen aldrig anvendes på drikkevandsnettet uden en tilbageløbsventil. Der skal anvendes en velegnet tilbageløbsventil fra KÄRCHER eller en alternativ tilbageløbsventil ifølge EN 12729 type BA. Vand, som strømmer igennem en systemseparator, kan ikke drikkes.*



### **Forsigtig**

Systemadskiller skal altid kobles til vandforsyningen, ikke direkte til apparatet!

Tilslutningsværdier, se venligst tekniske data.

- ➔ Tilslut til tilbsslangen (min. længde 7,5 m, min. diameter 1/2 ") på maskinens vandtilslutning og på vandtilløbet (f.eks. vandhanen).

**Bemærk:** Tilførselsslangen leveres ikke med.

### **Indsug vand fra beholderen**

- ➔ Tilslut sugeslangen (mindst 1/2" diameter) med filter (tilbehør) til vandtilslutningen.
- Max. sugehøjde: 0,5 m

### **⚠ Risiko**

Du må aldrig indsuge vand fra en drikkevandsbeholder. Du må aldrig indsuge væsker der indeholder løsningsmidler som lakforynder, benzin, olie eller vand der ikke er filtret. Maskinens tætninger er ikke løsningsmiddelbestandig. Sprøjtetågen er yderst brandfarlig, eksplosiv og giftig.

### **Strømtilslutning**

- Se typeskilt/tekniske data for tilslutningsværdier
- El-tilslutningen skal gennemføres af en el-installatør og svare til IEC 60364-1.
- ➔ Sæt startknappen på "0/OFF".
- ➔ Sæt netstikket i.

### **⚠ Risiko**

Fare på grund af elektrisk stød.

- Uegnede forlængerledninger kan være farlige. Benyt udelukkende hertil godkendte og mærkede forlængerledninger med et tilstrækkeligt stort ledningstværsnit ved udendørs brug.
- Forlængerledninger skal altid rulles helt ud.
- Den anvendte forlængerlednings stik og tilkobling skal være vandtæt.

### **Forsigtig**

Den maksimale tilladte netimpedans ved el-tilslutningspunktet (se tekniske data) må ikke overskrides. Hvis der er tvivl om netimpedansen af tilslutningspunktet, kontakt venligst energiforsyningsvirksomheden.

## **Betjening**

### **⚠ Risiko**

Eksplosionsrisiko!

Brændbare væsker må ikke sprøjtes.

### **Forsigtig**

- Maskinen må aldrig bruges med en tom brændstofftank. Ellers ødelægges brændstofpumpen. Det gælder også ved drift med koldt vand.
- Risiko for beskadigelse! Maskinen må aldrig bruges uden filter i vandtilslutningen.
- Risiko for beskadigelse! Genstande (slange osv) må aldrig lægges ind, hhv. over kaminen.
- Maskine med slangerulle:  
Højtryksslangen skal altid rulles helt ud.

### **Sikkerhedsanvisninger**

### **⚠ Advarsel**

Længere brug af maskinen, kan på grund af vibrationen nedsætte blodgennemstrømningen i hænderne.

En generel gyldig varighed for brugen kan ikke fastlægges fordi det er afhængig af flere faktorer:

- Personligt anlæg for en dårlig blodtilførsel (ofte kolde finger, kriblen i fingrene).
- Lave temperaturer. Du bør bære handsker til beskyttelse.
- Et hårdt greb har en dårlig indflydelse på blodtilførslen.
- Et uafbrudt drift er dårligere end et drift som afbrydes ind imellem med pauser.

Ved regelmæssigt og lanvarig brug af apparatet og ved gentagende fremkaldelse af de tilsvarende symptomer (f.eks. kriblen i fingrene, kolde finger), anbefaler vi at konsultere en læge.

### **Åbne/lukke maskinhætten**

Figur 2

- ➔ Åbn hættelåset med en skruetrækker, klap maskinhætten frem og hæng den ud.

Figur 3

- ➔ Hæng maskinhætten ind (se pilen), klap den opad og lad hættelåset gå i hak.

## Funktionsmåder

Figur 4

0/OFF = Slukket

- 1 Betjening med koldt vand
- 2 Betjening med varmt vand

### Tænd for maskinen

→ Omstilleren indstilles til den ønskede temperatur.

Maskinen starter kort og slukker så snart arbejdsstrykket blev opnået.

→ Sprøjtepipistolen skal afsikres.

Maskinen tændes igen hvis sprøjtepipistolen betjenes.

**Bemærk:** Hvis der ikke kommer vand ud af højtryksdysen skal pumpen afluftes.

Pumpen skal afluftes:

→ Brug hovedafbryderen og tænd og sluk maskinen flere gange med åbnet pistol.

**Bemærk:** Udluftningen kan fremskyndes ved at afmontere strålerøret fra håndsprøjtepipistolen.

### Afbrydelse af driften

→ Giv slip for håndsprøjtepipistolen, maskinen afbrydes.



→ Træk igen i håndsprøjtepipistolen, maskinen tændes igen.

### Vælg strålemåde

→ Luk håndsprøjtepipistolen.

→ Sørg for at sikre pistolgrebet med låsekærven.

→ Drej dysens hus indtil det ønskede symbol stemmer overens med markeringen:

	Højtryks-rundstråle (0°) til særlig hårdnakkede tilsmudsninger
	Lavtryk-fladstråle (CHEM) til drift med rensningsmiddel eller rensning med lav tryk
	Højtryks-fladstråle (25°) til store tilsmudsede arealer

## Drift med rengøringsmiddel

- For at beskytte miljøet bør du være sparsommeligt med rensningsmidlet.
- Rensningsmidlet skal være velegnet til den overflade som skal renses.

Figur 5

→ Sugelangen til rensningsmidlet tages ud.

→ Drej filteret på rensningsmiddel-sugelangen for at dosere rensningsmidlet.

→ Før RM-sugelangen ned i en beholder med rensningsmiddel.

→ Stil dysen på "CHEM".

### Rensning

→ Rensningsmiddelkoncentrationen indstilles tilsvarende til den overflade du ønsker at renses.

**Bemærk:** For at forhindre skader på grund af en for høj tryk, bør højtryksstrålen altid først rettes imod genstanden fra en lang afstand.

### Anbefalet rensningsmetode

– Løse smuds:

→ Rensningsmiddel sprøjtes sparsommeligt på og indvirker 1...5 minutter, men må ikke tørre.

– Fjern snavs:

→ Vask det løsnede snavs af med højtryksstrålen.

### Betjening med koldt vand

Fjernelse af lette tilsmudsninger og skylning. f.eks.: Haveredskaber, terrasse, værktøj, etc.

→ Hovedafbryderen sættes på "1".

### Betjening med varmt vand

**⚠ Risiko**

*Skoldningsrisiko!*

→ Hovedafbryderen sættes på "2".

### Efter brug med rensningsmiddel

→ Luk filteret på rensningsmiddel-sugelangen helt (-).

→ Hovedafbryderen sættes på "1".

→ Spol maskinen med åbnet håndsprøjtepipistol for mindst et minut.

## Sluk for maskinen

### **Risiko**

*Skoldningsrisiko på grund af varmt vand!  
Efter brug med varmt vand skal maskinen køles ned idet den bruges med koldt vand og åbn pistol for mindst to minutter.*

- Sæt startknappen på "0/OFF".
- Luk vandtilførslen.
- Pumpen tændes med hovedafbryderen for en kort tid (ca. 5 sekunder).
- Sæt startknappen på "0/OFF".
- Betjen sprøjtepistolen indtil maskinen er fri for tryk.
- Netstikket bør kun trækkes ud af stikdåsen med tørre hænder.
- Fjern vandtilslutningen.
- Håndsprøjtepistolen sikres.

## Opbevaring af damprenseren

- Sæt håndsprøjtepistolen ind i holderen.
- Maskine uden slangerulle:  
Højtryksslangen vikles op og hænges over slangeopbevaringen.
- Maskine med slangerulle:  
Højtryksslangen vikles op på slange-tromlen. Skub svingehåndtagets arm ind for at blokere slangetromlen.
- Tilslutningskablet vikles omkring kabelholderen.
- Fastgør stikket med den monterede klip.

## Frostbeskyttelse

### **Forsigtig**

*Frost ødelægger maskinen hvis den ikke fuldstændig tømmes for vand.*

- Maskinen opbevares et frostfrit sted.
- Hvis maskinen er tilsluttet til en kamin skal der tages hensyn til følgende:

### **Forsigtig**

*Risiko for beskadigelse igennem kold luft som trænger ind i kaminen oppefra.*

- Ved udendørstemperaturer under 0 °C skal maskinen fjernes fra kaminen.
- Hvis en frostfri oplagring ikke er mulig skal maskinen afbrydes.

## Afbrydning/nedlæggelse

Hvis maskinen ikke bruges i en lang tidsperiode eller hvis en frostfri oplagring ikke er muligt:

- Vand afledes.
- Maskinen skyldes grundigt med frostvæske.

### **Vand afledes.**

- Vandtilførselsslagen og højtryksslangen skrues fra.

### Figur 6

- Læg maskinen med bagsiden nedad.
- Maskinen skal køre max. 1 minut i koldvandsdrift indtil pumpen og ledningerne er tom.

### **Maskinen skyldes grundigt med frostvæske.**

**Bemærk:** Tag hensyn til frostvæskeproducentens instruktioner.

- Almindelig frostvæske som kan købes i handlen fyldes ind i vandtilslutningen.
- Tænd maskinen (uden brænder), indtil maskinen er spolet komplet.

Herved opnår man også en vis beskyttelse imod rust.

## Opbevaring

### **Forsigtig**

*Fare for person- og materialeskader! Hold øje med maskinens vægt ved opbevaring.*

## Transport

### **Risiko**

*Fysisk Risiko! Tippefare ved for store stigninger, ved for stor hældning på siderne og ved ustabil undergrund.*

- Maskinen må kun bevæges på stigninger op til max. 2%.
- Kør kun med maskinen på et fast underlag.

### **Forsigtig**

*Fare for person- og materialeskader! Hold øje med maskinens vægt ved transporten.*

- Før transporten lægges maskinen med bagsiden nedad og tømmes for resterende vand.

- Træk højtryksrenseren i bøjlen, når den skal transporteres over længere strækninger.
- Tag fat i håndtaget og på skubbebøjlen når maskinen skal bæres.
- Ved transport i biler skal renseren fastspændes i.h.t. gældende love.

## Pleje og vedligeholdelse

### ⚠ Risiko

*Fare for tilskadekomst på grund af utilsigtet startende maskine og elektrisk stød.*

*Træk netstikket og afbryd maskinen inden der arbejdes på maskinen.*

- Sæt startknappen på "0/OFF".
- Luk vandtilførslen.
- Pumpen tændes med hovedafbryderen for en kort tid (ca. 5 sekunder).
- Sæt startknappen på "0/OFF".
- Betjen sprøjtepipetten indtil maskinen er fri for tryk.
- Netstikket bør kun trækkes ud af stikdåsen med tørre hænder.
- Fjern vandtilslutningen.
- Håndsprøjtepipetten sikres.
- Motoren skal køles ned.

### Sikkerhedsinspektion/ servicekontrakt

De kan aftale en regelmæssig sikkerhedsinspektion med deres forhandler eller aftale en vedligeholdelseskontrakt. Søg rådgivning.

### Vedligeholdelsesintervaller

#### En gang om ugen

- Rens vandtilslutningens filter.

#### En gang om måneden

- Rens filteret på rensmiddelsugeslangen.

### Vedligeholdelsesarbejder

#### Rens vandtilslutningens filter.

- Fjern filteret.
- Filteret renses med vand og genindsættes.

#### Rens filteret på rensmiddelsugeslangen.

- Filteret renses med vand og genindsættes.

## Hjælp ved fejl

### ⚠ Risiko

*Fare for tilskadekomst på grund af utilsigtet startende maskine og elektrisk stød.*

*Træk netstikket og afbryd maskinen inden der arbejdes på maskinen.*

**Hvis fejlen ikke kan fjernes skal maskinen kontrolleres fra kundeservice.**

### Maskinen kører ikke

- Ingen netspænding
- Kontroller nettilslutning/tilslutningsledningen.
- Motor overbelastet/overheded
- Sæt startknappen på "0/OFF".
- Motoren skal køles ned.
- Tænd for maskinen.
- Hvis denne fejl forekommer igen skal maskinen kontrolleres fra kundeservice.
- Differenstermostat til røggas blev aktiveret, varmeslangen tilsodet.
- Lad kundeservice fjerne sod fra maskinen.
- Differenstermostat til røggas blev aktiveret, røggastemperaturen for høj.
- Sæt startknappen på "0/OFF".
- Motoren skal køles ned.
- Kun ved maskiner med manuel tilbagestilling:  
Figur 7  
Tryk røggastemperaturens tilbagestillingsstast.
- Tænd for maskinen.
- Hvis denne fejl forekommer igen skal maskinen kontrolleres fra kundeservice.

### Maskinen opbygger ingen tryk

- Luft i systemet
- Pumpen skal afluftes:
- Brug hovedafbryderen og tænd og sluk maskinen flere gange med åbnet pistol.

**Bemærk:** Udluftningen kan fremskyndes ved at afmontere strålerøret fra håndsprøjtepipetten.

- Påfyld/udskift, hvis eksterne rensmiddelbeholdere er tom.
- Kontroller tilslutninger og ledninger.
- Filteret i vandtilslutningen tilsmudset
- Rens filteret.
- Tilførselsmængden af vand er for lav.



- Kontroller tilførselsmængden (se tekniske data).
- Vandhanen lukket.
- Åbn for vandhanen.

### Sprøjtepistol er åbnet og maskinen tænder og slukker konstant

- Luft i systemet
- Pumpen skal aflufte:
- Brug hovedafbryderen og tænd og sluk maskinen flere gange med åbnet pistol.

**Bemærk:** Udluftningen kan fremskyndes ved at afmontere strålerøret fra håndsprøjtetipstolen.

- Højtryksdyse tilstoppet
- Rens dyserne.
- Varmeslangen forkalket
- Lad kundeservice fjerne kalk fra maskinen.

### Sprøjtetipstol er låst og maskinen tænder og slukker konstant

- Lækage i højtrykssystemet
- Højtrykssystemet og tilslutninger skal kontrolleres med hensyn til tæthed.

### Maskinen lækker, vand drypper ud af bunden

- Pumpe utæt, sikkerhedsventil utæt.
- Bemærk:** Tilladeligt er 3 drypper/minut.
- Ved stærkere lækage skal maskinen kontrolleres af kunde-service.

### Maskinen ind suger ingen rensmiddel

- Dysen er indstillet til "Højtryk".
- Stil dysen på "CHEM".
- Ekstern rensmiddelbeholder tom.
- Påfylde/udskifte eksterne rensmiddelbeholdere.
- Filteret på rensmiddel-sugeslangen tilsmudset
- Rens filteret.

Figur 8

- Kontraventilen klæbet sammen
- Fjern rengøringsmiddelslangen og løs kontraventilen med en stump genstand.

### Brænderen tænder ikke

- Brændstoftank tom.
  - Påfylde brændstof.
  - Vandmangel
  - Kontroller vandtilslutningen, kontroller ledningerne.
  - Vandtilførselstemperaturen er for høj.
  - Max. 30 °C varmt vand må indledes.
- Figur 9
- Brændstoffilteret tilsmudset
  - Udskift brændstoffilteret

### Garanti

I de enkelte lande gælder de af vore forhandlere fastlagte garantibetingelser. Eventuelle fejl på din maskine afhjælpes gratis inden for garantifristen, såfremt materiale- og produktionsfejl er skyld i disse fejl.

### Tilbehør og reservedele

- Der må kun anvendes tilbehør og reservedele, der er godkendt af producenten. Originaltilbehør og -reservedele er en garanti for, at maskinen kan fungere sikkert og uden fejl.
- Et udvalg over de reservedele som bruges meget ofte finder De i slutningen af betjeningsvejledningen
- Yderligere informationen om reservedele finder De under [www.kaercher.com](http://www.kaercher.com) i afsni "Service".

## Overensstemmelseserklæring

Hermed erklærer vi, at den nedenfor nævnte maskine i design og konstruktion og i den af os i handlen bragte udgave overholder de gældende grundlæggende sikkerheds- og sundhedskrav i EF-direktiverne. Ved ændringer af maskinen, der foretages uden forudgående aftale med os, mister denne erklæring sin gyldighed.

**Produkt:** Højtryksrensere  
**Type:** 1.064-xxx

### Gældende EF-direktiver

2006/42/EF (+2009/127/EF)  
2000/14/EF  
2004/108/EF

### Anvendte harmoniserede standarder

EN 55014-1: 2006 + A1: 2009  
EN 55014-2: 1997 + A2: 2008  
EN 60335-1  
EN 60335-2-79  
EN 61000-3-2: 2006 + A2: 2009  
HDS 5/11, HDS 5/13:  
EN 61000-3-3: 2008  
HDS 5/15:  
EN 61000-3-11: 2000

### Anvendte overensstemmelsesvurderingsprocedurer

2000/14/EF: Bilag V

### Lydeffektniveau dB(A)

HDS 5/11 U, HDS 5/15:  
Målt: 91  
Garanteret: 94  
HDS 5/11 UX, HDS 5/13:  
Målt: 91  
Garanteret: 93

### 5.957-976

Undertegnede agerer på vegne af og med fuldmagt fra ledelsen.

  
H. Jenner  
CEO

  
S. Reiser  
Head of Approbation

Dokumentationsbefuldmægtiget:  
S. Reiser

Alfred Kärcher GmbH & Co. KG  
Alfred-Kärcher-Str. 28 - 40  
71364 Winnenden (Germany)  
Tlf.: +49 7195 14-0  
Fax: +49 7195 14-2212

Winnenden, 2010/09/01

## Tekniske data

		HDS 5/11			HDS 5/13			HDS 5/15		
<b>Nettilslutning</b>										
Spænding	V	220	230	240	220	230	240	220	230	240
Strømtype	Hz	1~ 50			1~ 50			1~ 50		
Tilslutningseffekt	kW	2,2			2,6			2,7		
Sikring (forsinket)	A	16	16	13	16	16	13	16	16	13
Maksimalt tilladelig netimpedans	Ohm	–			–			(0.380+j0.237)		
<b>Vandtilslutning</b>										
Forsyningstemperatur, maks.	°C	30			30			30		
Forsyningsmængde, min.	l/h (l/min)	500 (8,3)			550 (9,2)			500 (8,3)		
Sugehøjde ud fra åbn beholder (20 °C)	m	0,5			0,5			0,5		
Tilførselstryk, maks.	MPa (bar)	0,6 (6)			0,6 (6)			0,6 (6)		
Diameter tilførselsslange (min.)	Tommer	1/2			1/2			1/2		
Længde tilførselsslange (min.)	m	7,5			7,5			7,5		
<b>Ydelsesdata</b>										
Kapacitet, vand	l/h (l/min)	450 (7,5)			500 (8,3)			450 (7,5)		
Arbejdsdruk vand (med standarddyse)	MPa (bar)	11,0 (110)			12,5 (125)			15,0 (150)		
Maks. driftsovertryk (sikkerhedsventil)	MPa (bar)	16,5 (165)			18,0 (180)			20,0 (200)		
Max. arbejdsdruk varmt vand	°C	80			80			80		
Indsugning rensmiddel	l/h (l/min)	0-33 (0-0,6)			0-33 (0-0,6)			0-33 (0-0,6)		
Brænderkapacitet	kW	26			29			26		
Maksimalt fyringsolieforbrug	kg/h	2,7			3,1			2,7		
Sprøjtepestolens tilbagesøds kraft max.	N	18,1			21,4			20,8		
Dysetørrelse (UX)	–	032 (033)			034			028		
<b>Oplyste værdier ifølge EN 60355-2-79</b>										
Støjemission										
Lyddryksniveau $L_{pA}$	dB(A)	76			76			77		
Usikkerhed $K_{pA}$	dB(A)	3			3			3		
Lydeffektniveau $L_{WA}$ + usikkerhed $K_{WA}$ (UX)	dB(A)	94 (93)			93			94		
Hånd-arm vibrationsværdi										
Håndsprøjtepestol	m/s <sup>2</sup>	2,4			1,0			0,9		
Strålerør	m/s <sup>2</sup>	1,4			1,1			1,1		
Usikkerhed K	m/s <sup>2</sup>	0,3			0,3			0,3		
<b>Driftsstoffer</b>										
Brændstof	–	Fyringsolie EL eller diesel			Fyringsolie EL eller diesel			Fyringsolie EL eller diesel		
Oliemængde	l	0,1			0,1			0,2		
Olietype:	Motorolie 15W40	Bestillingsnr. 6.288-050.0			Bestillingsnr. 6.288-050.0			Bestillingsnr. 6.288-050.0		
<b>Mål og vægt</b>										
Længde x bredde x højde (UX)	mm	618 x 618 x 994 (1163)			618 x 618 x 994 (1163)			618 x 618 x 994 (1163)		
Vægt med tilbehør, brændstof påfyldt (UX)	kg	70 (72)			74 (76)			76 (78)		
Brændstoftank	l	6,5			6,5			6,5		



Før første gangs bruk av apparatet, les denne originale bruksanvisningen, følg den og oppbevar den for senere bruk eller for overlevering til neste eier.

- Det er tvingende nødvendig å lese sikkerhetsinstruksene nr. 5.951-949 før maskinen settes i drift!
- Informer straks forhandleren ved transportkader.
- Kontroller ved utpakking at ingen ting mangler.

## Innholdsfortegnelse

Miljøvern	NO - 1
Symboler i bruksanvisningen	NO - 1
Maskinorganer	NO - 2
Symboler på maskinen	NO - 2
Forskriftsmessig bruk	NO - 2
Sikkerhetsanvisninger	NO - 2
Sikkerhetsinnretninger	NO - 2
Ta i bruk	NO - 3
Betjening	NO - 4
Lagring	NO - 6
Transport	NO - 6
Pleie og vedlikehold	NO - 6
Feilretting	NO - 7
Garanti	NO - 8
Tilbehør og reservedeler	NO - 8
CE-erklæring	NO - 9
Tekniske data	NO - 10

## Miljøvern



Materialet i emballasjen kan resirkuleres. Ikke kast emballasjen i husholdningsavfallet, men lever den inn til resirkulering.



Gamle apparater inneholder verdifulle materialer som kan resirkuleres. Disse bør leveres inn til gjenvinning. Batterier, olje og lignende stoffer må ikke komme ut i miljøet. Gamle maskiner skal derfor avhendes i egnede innsamlingsystemer.

Vennligst ikke slipp ut motorolje, fyringsolje, diesel eller bensin i naturen. Beskytt jordsmonnet og deponer brukt olje på en miljøvennlig måte.

### Anvisninger om innhold (REACH)

Aktuell informasjon om stoffene i innholdet finner du under:

<http://www.karcher.de/de/unternehmen/umweltschutz/REACH.htm>

## Symboler i bruksanvisningen

### **Fare**

For en umiddelbar truende fare som kan føre til store personskader eller til død.

### **Advarsel**

For en mulig farlig situasjon som kan føre til store personskader eller til død.

### **Forsiktig!**

For en mulig farlig situasjon som kan føre til mindre personskader eller til materielle skader.

## Maskinorganer

### Figur 1

- 1 Høytrykkslange
- 2 Kabelholder
- 3 Påfyllingsåpning for drivstoff
- 4 Fyllingsindikator
- 5 Dyseholder
- 6 Elektroforsyningsledning
- 7 Høytrykkspumpe
- 8 Høytrykkstilkobling (kun HDS 5/xx U)
- 9 Strålerørholder
- 10 Vanntilkobling med filter
- 11 Apparatbryter
- 12 Maskinhette
- 13 Bærehåndtak
- 14 Utløpsåpning på høytrykkslange (kun HDS 5/xx UX)
- 15 Opplagring
- 16 Løpehjul
- 17 Brenner
- 18 Slangeholder (kun HDS 5/xx U)
- 19 Rengjøringsmiddel-sugeslange med filter
- 20 Slangetrommel (kun HDS 5/xx UX)
- 21 Typeskilt
- 22 Holder for strålerør
- 23 Hettelås
- 24 Håndsveiv for slangetrommel (kun HDS 5/xx UX)
- 25 Skyvebøyle
- 26 Merking av dyse
- 27 3-trinnsdyse
- 28 Strålerør
- 29 Sikringstast høytrykkspistol
- 30 Hendel på høytrykkpistol
- 31 Høytrykkspistol

## Symboler på maskinen



Høytrykkstråler kan være farlige ved feil bruk. Strålen må ikke rettes mot personer, dyr, elektrisk utstyr som er på, eller maskinen selv. Høytrykksvaskeren skal kun brukes vertikalt

stående.

Apparat med slangetrommel:



Forbrenningsfare fra varme overflater!

## Forskriftsmessig bruk

- Rengjøring av: Maskiner, kjøretøyer, bygninger, verktøy, fasader, terrasser, hageutstyr, etc.
- Høytrykksvaskeren skal kun brukes vertikalt stående.
- La aldri apparatet være ubevoktet når det er i gang.

### ⚠ Fare!

*Fare for skader! Ved bruk på bensinstasjoner og andre farlige steder skal relevante sikkerhetsforskrifter følges.*

Ikke la avløpsvann med oljeinnhold komme ned i jordsmonnet, vann eller avløps-system. Motorvask og understellsvask skal derfor bare utføres på egnede steder med oljeavskiller.

## Sikkerhetsanvisninger

- Følg gjeldende lovpålagte nasjonale forskrifter for væskestrålemaskiner.
- Følg gjeldende lovpålagte nasjonale forskrifter om ulykkesforhindring. Væskestrålemaskinen må kontrolleres regelmessig og resultatene av kontrollen skal protokollføres.
- Varmeinnretningen på maskinen er et fyringsanlegg. Fyringsanlegg må kontrolleres regelmessig i ehnhold til de gjeldende nasjonale forskriftene.

## Sikkerhetsinnretninger

Sikkerhetsinnretninger er beregnet for å beskytte brukeren og må ikke settes ut av drift eller omgås.

### Trykkbryter

Trykkbryteren kobler av apparatet når høytrykkpistolen lukkes, og kobler det på igejn når den åpnes.

## Sikkerhetsventil

- Sikkerhetsventilen åpner ved tankovertrykk eller dersom overstrømsventil eller trykkbryter er defekt.
- Overstrømsventilen er innstilt og plomber fra fabrikk . Justering må kun foretas av kundeservice.

## Lavvannssikring

Lavvannssikringen forhindrer at brenneren kobles inn ved vannmangel.

## Avgasstemperaturbegrenser

Avgasstemperaturbegrenseren kobler ut maskinen når det blir for høy temperatur på avgassen.

## Viklingsbeskyttelseskontakt

Viklingskontakten i motorviklingen for pumpe kobler ut motoren ved termisk overbelastning.

## Sikringslås

Sikringslåsen på håndsprøytetipstolen forhindrer utilsiktet aktivering av høytrykksvaskeren.

## Ta i bruk

### Advarsel

*Fare for skader! Apparat, tilførselsledninger, høytrykksledning og tilkoblinger må være i feilfri tilstand. Apparat og tilbehør må ikke brukes dersom det ikke er i feilfri stand.*

## Monter høytrykkspistol

- ➔ Koble strålerør til høytrykkspistolen.
- ➔ Monter dysen på strålerøret (markeringsringen på den ytre ringen skal stå opp).
- ➔ Apparat uten slangetrommel:  
Montere høytrykksslange på apparatets høytrykkstilkobling.

## Fylle drivstoff

### Fare

*Eksplosjonsfare! Fyll bare diesel eller lett fyringsolje. Drift med biodiesel etter EN 14214 (fra 6 °C utendørs temperatur) er mulig. Uegnede drivstoff som f.eks. bensin skal ikke brukes.*

## Forsiktig!

*Bruk aldri apparatet med tom drivstofftank. Da blir drivstoffpumpen ødelagt. Dette gjelder også ved drift med kaldt vann.*

- ➔ Åpne tanklokket.
- ➔ Fylle drivstoff.
- ➔ Lukk tanklokket.
- ➔ Tørk av drivstoffsløp.

## Bruk av rengjøringsmiddel

### Forsiktig!

*Fare for skade!*

- Bruk bare Kärcher-produkter.
- Sug aldri opp løsemidler (bensin, acetone, fortynner etc.).
- Unngå kontakt med øyer og hud.
- Følg sikkerhets- og bruksanvisning fra produsenten av rengjøringsmiddelet.

## Kärcher tilbyr et eget program av rengjørings- og pleiemidler.

Din forhandler gir deg gjerne råd.

- ➔ Fylle/skifte ekstern rengjøringsmiddelbeholder.

## Vanntilkobling

### Advarsel

*Følg vannverkets forskrifter.*

*I henhold til gjeldende forskrifter skal apparatet aldri kobles til drikkevannsnettet uten systemskiller.*

*Det skal brukes en egnet systemskiller fra KÄRCHER eller alternativt en systemskiller iht. EN 12729 type BA. Vann som har passert gjennom en systemskiller regnes ikke som drikkbart vann.*

### Forsiktig!

*Koble alltid systemskilleren til vannforsyningen, aldri direkte til apparatet!*

Før tilkoblingsverdier, se Tekniske data.

- ➔ Koble tilløpslangen (minimum lengde 7,5 meter, minimum diameter 1/2") til vanntilkoblingen på apparatet og til vanntilførselen (f.eks. vannkran).

**Merk:** Tilførselsslange er ikke del av leveringsomfang.



## Suge ut vann fra beholderen

- ➔ Monter sugeslange (diameter minst 1/2") med filter (tilleggsutstyr) på vanntilkoblingen.
- Maks. sugehøyde: 0,5 m

### ⚠ Fare

Sug aldri vann fra en drikkevannsbeholder. Sug aldri løsemiddelholdige væsker så som lakkfortynner, bensin, olje eller ufiltrert vann. Pakingene i apparatet tåler ikke løsemidler. Sprøytetåken av løsemidler er meget lettantennelige, eksplosiv og giftig!

## Strømtilkobling

- Se typeskilt og tekniske data for tilkoblingsverdier.
- Den elektriske tilkoblingen må foretas av en servicemontør eller en autorisert elektriker og må være iht. IEC 60364-1.
- ➔ Sett hovedbryteren til "0/OFF".
- ➔ Sett i støpselet.

### ⚠ Fare

Fare for personskade gjennom elektrisk støt.

- Uegnede skjøteledninger kan være farlige. Ved utendørs bruk må det anvendes skjøteledninger som er godkjent for dette og merket etter gjeldende regler, og som har tilstrekkelig ledningstverrsnitt.
- Skjøteledninger skal alltid ruller helt ut.
- Hvis det brukes skjøteledning må støpselet og kobling for denne være vanntette.

### Forsiktig!

Maksimalt tillatt nettimpedans på det elektriske tilkoblingspunktet (se tekniske data) skal ikke overskrides. Dersom det er uklarheter om nettimpedansen på tilkoblingspunktet ditt, vennligst kontakt strømleverandøren for informasjon.

## Betjening

### ⚠ Fare

Eksplosjonsfare!

Ikke sprut ut brennbare væsker.

### Forsiktig!

- *Bruk aldri apparatet med tom drivstoff-tank. Da blir drivstoffpumpen ødelagt. Dette gjelder også ved drift med kaldt vann.*
- *Fare for skade! Bruk aldri apparatet uten filter i vanntilkoblingen.*
- *Fare for skade! Legg aldri gjenstander (slange osv.) i eller over eksosrør.*
- *Apparat med slangetrommel: Rulles alltid helt av.*

## Sikkerhetsinstruksjoner

### ⚠ Advarsel

Lengre tids bruk av maskinen kan pga. vibrasjonene føre til blodomløpsforstyrrelser i hendene.

En generell brukstid kan ikke fastsettes, da denne er avhengig av flere faktorer:

- Personlig anlegg for dårlig blodomløp (ofte kalde fingre, kribling i fingrene).
- Lav omgivelsestemperatur. Bruk varme hansker for beskyttelse av hendene.
- For hardt grep hindrer blodomløpet.
- Uavbrutt arbeid er mer ugunstig enn arbeid med innlagte pauser.

Ved regelmessig, langvarig bruk av maskinen og ved gjentatte tilfeller av tegn på dårlig blodomløp (f.eks. kribling i fingrene, kalde fingre), vil vi anbefale undersøkelse av lege.

## Åpne/lukke deksel

### Figur 2

- ➔ Hettelås låses opp med et skrujern, vipp maskinhetten forover og ta den av.

### Figur 3

- ➔ Sett på maskinhetten (se pil), vipp den opp og lås hettelåsen.

## Driftsmoduser

### Figur 4

0/OFF = Av

- 1 Drift med kaldt vann
- 2 Drift med varmt vann

## Slå apparatet på

→ Sett apparatbryter til ønsket driftstype. Apparatet går litt og slås av straks arbeidstrykket er oppnådd.

→ Sikre høytrykkspistolen.

Ved å trykke på høytrykkspistolen kobles apparatet på igjen.

**Merk:** Dersom det ikke kommer vann ut av høytrykksdysen må pumpen utluftes.

Luft ut pumpen:

→ Slå på apparatet med åpen høytrykkpistol ved hjelp av apparatbryteren flere ganger.

**Merk:** Ved demontering av strålerør fra høytrykkspistolen går utluftingen raskere.

## Opphold i arbeidet

→ Slipp høytrykkspistolens avtrekker og maskinen kobles ut.



→ Trykkes avtrekkeren på nytt, vil maskinen starte igjen.

## Valg av stråletype

→ Lukk høytrykkspistolen.

→ Sikre spaken på håndsprøytetipstolen med sikringslåsen.

→ Vri på dysehuset til ønsket symbol står overens med mearkeringen.

	Høytrykk punktstråle (0°) for spesielt hardtsittende skitt
	Lavtrykk flatstråle (CHEM) for bruk av rengjøringsmiddel eller rengjøring med lavt trykk
	Høytrykk flatstråle (25°) for rengjøring av store flater

## Bruk av rengjøringsmiddel

- Vær miljøvennlig, vær sparsommelig med rengjøringsmidler.
- Rengjøringsmiddelet må være egnet for overflaten som skal rengjøres.

Figur 5

- Ta av sugeslange for rengjøringsmiddel.
- Filter på rengjøringsmiddel sugeslange dreies for å dosere rengjøringsmiddel.
- Heng rengjøringsmiddelsugeslangen ned i en beholder med rengjøringsmiddel.
- Innstill dysen på "CHEM".

## Rengjøring

→ Konsentrasjon av rengjøringsmiddel stilles inn med hensyn til flaten som skal rengjøres.

**Merk:** Til å begynne med må høytrykksstrålen rettes mot rengjøringsobjektet fra lengere avstand, for å unngå skader pga. for høyt trykk.

### Anbefalt rengjøringsmetode

- Løsne smuss:
- Rengjøringsmiddel sprutes sparsomt på og får virke i 1...5 minutter, men skal ikke tørke inn.
- Fjerne smuss:
- Spyl det oppløste smusset vekk med høytrykksstrålen.

## Drift med kaldt vann

Fjerning av lett smuss og renspyling, f.eks.: Hageverktøy, terrasse, verktøy, etc.

→ Sett maskinbryteren i stilling "1".

## Drift med varmt vann

**⚠ Fare!**

*Forbrenningsfare!*

→ Sett maskinbryteren i stilling "2".

## Etter bruk av rengjøringsmiddel

- Skru helt til filter på rengjøringsmiddel-sugeslange (-).
- Sett maskinbryteren i stilling "1".
- Spyl rent apparatet med åpent håndsprøytetipstol i minst 1 minutt.

## Slå maskinen av

**⚠ Fare**

*Forbrenningsfare fra varmt vann! Etter drift med varmt vann eller damp må apparatet for å avkjøles drives minst to minutter med kaldt vann, med åpen pistol.*

- Sett hovedbryteren til "0/OFF".
- Steng vanntilførselen.
- Koble inn pumpen litt (ca. 5 sekunder) med apparatbryteren.
- Sett hovedbryteren til "0/OFF".
- Trykk på sprøytetipstolen til apparatet er trykkløst.



- Trekk ut støpselet (tørre hender) fra stikkkontakten.
- Fjerne vanntilkoblingen.
- Sikre høytrykkspistol.

### Oppbevaring av apparatet

- Sett høytrykkspistolen i holderen.
- Apparat uten slangetrommel:  
Vikle opp høytrykkslangen og heng den i slangeopphenget.
- Apparat med slangetrommel:  
Vikle opp høytrykkslangen på slange-trommelen. Skyv håndtaket på sveiven inn for å blokkere slangetrommelen.
- Vikle strømkabelen på koabelholderen.
- Fest støpselet med montert clips.

### Frostbeskyttelse

#### **Forsiktig!**

Frost ødelegger apparatet dersom det ikke er helt tomt for vann.

- Lagre apparatet på et frostfritt sted.

Er apparatet tilkoblet en skorstein skal følgende passes på:

#### **Forsiktig!**

Fare for skader fra kaldluft via skorsteinen.

- Ved yttertemperaturer under 0 °C skal skorsteinen kobles fra.

Dersom frostfri lagring ikke er mulig må apparatet demonteres (driftsopphold).

### Sette bort

Ved langre driftspauser eller dersom frostfri lagring ikke er mulig:

- Tapp ut vannet.
- Spyl frostvæske gjennom apparatet.

#### **Tapp ut vannet**

- Skru av vanntilførselslange og høytrykkslange.

Figur 6

- Legg maskinen ned på ryggen.
- La apparatet gå i maks. 1 minutt med kaldt vann, til pumpe og slanger er tomme.

### Spyl frostvæske gjennom apparatet.

**Merk:**Følg bruksanvisning for frostvæsken.

- Fyll på vanlig frostvæske i vanntilførselen.
- Slå på maskinen (uten brenner) til maskinen er spylt helt igjennom.

Dermed oppnås en viss korrosjonsbeskyttelse.

### Lagring

#### **Forsiktig!**

Fare for personskader og materielle skader!

Pass på vekten av apparatet ved lagring.

### Transport

#### **⚠ Fare**

Fare for skader! Vippefare ved bratte skråninger, ved for stor sideveis helling og ved ustabil underlag.

- Bruk maskinen på stigninger med maks. 2% stigning.
- Maskinen må kun kjøres på faste underlag.

#### **Forsiktig!**

Fare for personskader og materielle skader!

Pass på vekten av apparatet ved transport.

- Før transport, legg maskinen på ryggen og la resten av vannet renne ut.
- For transport over lengere strekninger, ta fatt i skyvebøylen og trekk høytrykksvaskeren etter deg.
- Hvis maskinen skal bæres, grip i håndtak og skyvebøyle.
- Ved transport i kjøretøyer skal apparatet sikres mot å skli eller velte etter de til enhver tid gjeldende regler.

### Pleie og vedlikehold

#### **⚠ Fare**

Fare for eprsonskader ved utilsiktet oppstart a apparat og fra elektrisk støt.

Før alt arbeide på apparatet skal apparatet slås av og strømkabelen trekkes ut.

- Sett hovedbryteren til "0/OFF".
- Steng vanntilførselen.
- Koble inn pumpen litt (ca. 5 sekunder) med apparatbryteren.

- Sett hovedbryteren til "0/OFF".
- Trykk på sprøytepipstolen til apparatet er trykkkløst.
- Trekk ut støpselet (tørre hender) fra stikkkontakten.
- Fjerne vanntilkoblingen.
- Sikre høytrykkspistol.
- La apparatet avkjøles.

### Sikkerhetsinspeksjon/ vedlikeholdskontrakt

Du kan avtale regelmessig sikkerhetsinspeksjon eller inngå en servicekontrakt med din forhandler. Spør din forhandler om råd og veiledning.

### Vedlikeholdsintervaller

#### Ukentlig

- Rengjør filter i vanntilkoblingen.

#### Månedlig

- Rengjør filter på rengjøringsmiddelsu-  
geslange.

### Vedlikeholdsarbeider

#### Rengjør filter i vanntilkoblingen

- Ta av filteret.
- Filter rengjøres i vann og settes inn igjen.

#### Rengjør filter på rengjøringsmiddelsu- geslange.

- Filter rengjøres i vann og settes inn igjen.

## Feilretting

#### ⚠ Fare

*Fare for epronskader ved utilsiktet oppstart a apparat og fra elektrisk støt.*  
Før alt arbeide på apparatet skal apparatet slås av og strømkabelen trekkes ut.  
**Dersom feilen ikke kan rettes opp, må apparatet kontrolleres av kundeservice.**

### Apparatet går ikke

- Ingen nettspenning
- Kontroller nettspenning/strømledning
- Motor overbelastet/overopphetet
- Sett hovedbryteren til "0/OFF".
- La apparatet avkjøles.
- Slå apparatet på.
- Dersom feilen oppstår på nytt, la kunde-  
service undersøke apparatet.
- Eksostemperaturbegrenser er utløst, var-  
meslange tilstøtet.
- Kundeservice må fjerne sot fra apparatet.
- Eksostemperaturbegrenser er utløst,  
eksostemperatur for høy.
- Sett hovedbryteren til "0/OFF".
- La apparatet avkjøles.
- Kun på apparater med manuell tilbake-  
stilling:

#### Figur 7

Bruk tilbakestillingstasten for av-  
gasstemperaturbegrenseren.

- Slå apparatet på.
- Dersom feilen oppstår på nytt, la kunde-  
service undersøke apparatet.

### Apparat bygger ikke opp trykk

- Luft i systemet
- Luft ut pumpen:
- Slå på apparatet med åpen høytrykk-  
pistol ved hjelp av apparatbryteren flere  
ganger.

**Merk:**Ved demontering av strålerør fra  
høytrykkspistolen går utluftingen raskere.

- Fylle/skifte ekstern rengjøringsmiddel-  
beholder, dersom den finnes.
- Kontroller tilkoblinger og ledninger.
- Filter i vanntilkoblingen tilsmusset
- Rengjør filter.
- Vanntilførsel er for liten
- Kontroller vanntilførselsmengden (se  
Tekniske data).
- Vannkran lukket.
- Åpne vannkranen.

### Apparatet kobler seg på og av med åpen høytrykkspistol

- Luft i systemet
- Luft ut pumpen:
- Slå på apparatet med åpen høytrykkspistol ved hjelp av apparatbryteren flere ganger.

**Merk:**Ved demontering av strålerør fra høytrykkspistolen går utluftingen raskere.

- Høytrykksdyse tilstoppet
- Rengjør dyse.
- Varmeslange forkalket
- Kundeservice må avkalke maskinen.

### Apparatet kobler seg på og av med lukket høytrykkspistol

- Lekkasje i høytrykksystemet
- Kontroller høytrykksystem og tilkoblinger for tetthet.

### Apparatet lekker, det drypper vann under apparatet

- Pumpe utett, sikkerhetsventil utett.

**Merk:**3 dråper/minutt er tillatt.

- Ved større utetthet skal apparatet kontrolleres av kundeservice.

### Apparatet suger ikke inn rengjøringsmiddel

- Dysen er innstilt på "Høytrykk".
- Innstill dysen på "CHEM".
- Ekstern rengjøringsmiddelbeholder er tom.
- Fyll/skifte ekstern rengjøringsmiddelbeholder.
- Filter på rengjøringsmiddelsugeslange tilsmusset.
- Rengjør filter.

Figur 8

- Tilbakeslagsventil henger fast.
- Ta av slangen for rengjøringsmiddel og løsne tilbakeslagsventilen ved hjelp av en stump gjenstand.

### Brenner tenner ikke

- Drivstofftank er tom.
  - Fyll drivstoff.
  - Vannmangel
  - Kontroller vanntilkobling, kontroller tilførselsledning.
  - Vanninntakstemperaturen for høy.
  - Bruk vann med maks. 30 °C temperatur.
- Figur 9
- Drivstoffilter tilsmusset
  - Skift drivstoffilter.

### Garanti

Vår ansvarlige salgsorganisasjon for det enkelte land har utgitt garantibetingelsene som gjelder i det aktuelle landet. Eventuelle feil på apparatet repareres gratis innenfor garantitiden dersom årsaken er en material- eller produksjonsfeil.

### Tilbehør og reservedeler

- Det er kun tillatt å anvende tilbehør og reservedeler som er godkjent av produsenten. Originalt tilbehør og originale reservedeler garanterer for sikker og problemfri drift av apparatet.
- Et utvalg av de vanligste reservedelene finner du bak i denne bruksanvisningen.
- Mer informasjon om reservedeler finner du under [www.kaercher.com](http://www.kaercher.com) i området Service.

## CE-erklæring

Vi erklærer herved at maskinen som er beskrevet nedenfor, i konstruksjon og utførelse tilsvarer markedsførte modell og er i overensstemmelse med de gjeldende og grunnleggende sikkerhets- og helsekrav i EU-direktivet. Ved endringer på maskinen som er utført uten vårt samtykke, mister denne erklæringen sin gyldighet.

**Produkt:** Høytrykksvasker  
**Type:** 1.064-xxx

### Relevante EU-direktiver

2006/42/EF (+2009/127/EF)

2000/14/EF

2004/108/EF

### Anvendte overensstemmende normer

EN 55014-1: 2006 + A1: 2009

EN 55014-2: 1997 + A2: 2008

EN 60335-1

EN 60335-2-79

EN 61000-3-2: 2006 + A2: 2009

HDS 5/11, HDS 5/13:

EN 61000-3-3: 2008

HDS 5/15:

EN 61000-3-11: 2000

### Anvendt metode for samsvarsvurdering

2000/14/EF: Vedlegg V

### Lydeffektnivå dB(A)

HDS 5/11 U, HDS 5/15:

Målt: 91

Garanteret: 94

HDS 5/11 UX, HDS 5/13:

Målt: 91

Garanteret: 93

### 5.957-976

De undertegnede handler på oppdrag fra, og med fullmakt fra selskapsledelsen.

  
H. Jenner  
CEO

  
S. Reiser  
Head of Approbation

Dokumentasjonsansvarlig:  
S. Reiser

Alfred Kärcher GmbH & Co. KG  
Alfred-Kärcher-Str. 28 - 40  
71364 Winnenden (Germany)  
Tlf: +49 7195 14-0  
Faks: +49 7195 14-2212

Winnenden, 2010/09/01

## Tekniske data

		HDS 5/11			HDS 5/13			HDS 5/15		
<b>Nettilkobling</b>										
Spenning	V	220	230	240	220	230	240	220	230	240
Strømtype	Hz	1~ 50			1~ 50			1~ 50		
Kapasitet	kW	2,2			2,6			2,7		
Sikringer (trege)	A	16	16	13	16	16	13	16	16	13
Maks. tillatt nettimpedanse	Ohm	-			-			(0.380+j0.237)		
<b>Vanntilkobling</b>										
Vanntilførsels-temperatur (max)	°C	30			30			30		
Tilførselsmengde (min)	l/h (l/min)	500 (8,3)			550 (9,2)			500 (8,3)		
Sugehøyde fra åpen beholder 20 °C	m	0,5			0,5			0,5		
Tilførselstrykk (max)	MPa (bar)	0,6 (6)			0,6 (6)			0,6 (6)		
Tilførselsslange – min. diameter	" (tommer)	1/2			1/2			1/2		
Tilførselsslange – lengde (min.)	m	7,5			7,5			7,5		
<b>Effektspesifikasjoner</b>										
Vannmengde	l/h (l/min)	450 (7,5)			500 (8,3)			450 (7,5)		
Arbeidstrykk vann (med standarddyse)	MPa (bar)	11,0 (110)			12,5 (125)			15,0 (150)		
Maks. driftstrykk (sikkerhetsventil)	MPa (bar)	16,5 (165)			18,0 (180)			20,0 (200)		
Maks. arbeidstemperatur varmtvann	°C	80			80			80		
Rengjøringsmiddelopsug	l/h (l/min)	0-33 (0-0,6)			0-33 (0-0,6)			0-33 (0-0,6)		
Brennereffekt	kW	26			29			26		
Maksimal fyringsoljeforbruk	kg/h	2,7			3,1			2,7		
Rekylkraft høytrykkspistol (maks.)	N	18,1			21,4			20,8		
Dysetørrelse (UX)	--	032 (033)			034			028		
<b>Registrerte verdier etter EN 60355-2-79</b>										
<b>Støy</b>										
Støytrykksnivå L <sub>PA</sub>	dB(A)	76			76			77		
Usikkerhet K <sub>PA</sub>	dB(A)	3			3			3		
Støyeffektnivå L <sub>WA</sub> + usikkerhet K <sub>WA</sub> (UX)	dB(A)	94 (93)			93			94		
<b>Hånd-arm vibrasjonsverdi</b>										
Høytrykkspistol	m/s <sup>2</sup>	2,4			1,0			0,9		
Strålerør	m/s <sup>2</sup>	1,4			1,1			1,1		
Usikkerhet K	m/s <sup>2</sup>	0,3			0,3			0,3		
<b>Driftsmidler</b>										
Drivstoff	--	Fyringsolje EL eller diesel			Fyringsolje EL eller diesel			Fyringsolje EL eller diesel		
Oljemengde	l	0,1			0,1			0,2		
Oljetyper	Motorolje 15W40	Best.nr. 6.288-050.0			Best.nr. 6.288-050.0			Best.nr. 6.288-050.0		
<b>Mål og vekt</b>										
Lengde x bredde x høyde (UX)	mm	618 x 618 x 994 (1163)			618 x 618 x 994 (1163)			618 x 618 x 994 (1163)		
Vekt med tilbehør, fylt drivstofftank (UX)	kg	70 (72)			74 (76)			76 (78)		
Drivstofftank	l	6,5			6,5			6,5		



Läs bruksanvisning i original innan aggregatet används första gången, följ anvisningarna och spara drifts-anvisningen för framtida behov, eller för nästa ägare.

- Före första ibruktagning måste Säkerhetsanvisningar nr. 5.951-949 läsas!
- Informera inköpsstället omgående vid transportskador.
- Kontrollera innehållet i leveransen vid uppackning.

## Innehållsförteckning

Miljöskydd	SV - 1
Symboler i bruksanvisningen	SV - 1
Aggregatelement	SV - 2
Symboler på aggregatet	SV - 2
Ändamålsenlig användning	SV - 2
Säkerhetsanvisningar	SV - 2
Säkerhetsanordningar	SV - 2
Idrifttagning	SV - 3
Handhavande	SV - 5
Förvaring	SV - 7
Transport	SV - 7
Skötsel och underhåll	SV - 7
Åtgärder vid störningar	SV - 8
Garanti	SV - 9
Tillbehör och reservdelar	SV - 9
CE-försäkran	SV - 9
Tekniska data	SV - 11

## Miljöskydd



Emballagematerialen kan återvinnas. Kasta inte emballaget i hushållssoporna utan lämna det till återvinning.



Kasserade apparater innehåller återvinningsbart material som bör gå till återvinning. Batterier, olja och liknande ämnen får inte komma ut i miljön. Överlämna skrotade aggregat till ett lämpligt återvinningssystem.

Motorolja, värmeolja, diesel och bensin får inte släppas ut i miljön. Skydda marken och avfallshantera förbrukad olja på ett miljövänligt sätt.

### Upplysningar om ingredienser (REACH)

Aktuell information om ingredienser finns på:

<http://www.karcher.de/de/unternehmen/umweltschutz/REACH.htm>

## Symboler i bruksanvisningen

### Fara

För en omedelbart överhängande fara som kan leda till svåra skador eller döden.

### Varning

För en möjlig farlig situation som kan leda till svåra skador eller döden.

### Varning

För en möjlig farlig situation som kan leda till lätta skador eller materiella skador.

## Aggregatelement

### Bild 1

- 1 Högtrycksslang
- 2 Kabelfäste
- 3 Påfyllningsöppning för bränsle
- 4 Bränslemätare
- 5 Munstyckesförvaring
- 6 El-matarledning
- 7 Högtryckspump
- 8 Högtrycksanslutning (endast HDS 5/xx U)
- 9 Spolrörshållare
- 10 Vattenanslutning med filter
- 11 Huvudreglage
- 12 Motorhuv
- 13 Bärhandtag
- 14 Högtrycksslangens utloppsöppning (endast HDS 5/xx UX)
- 15 Underlag
- 16 Bärhjul
- 17 Brännare
- 18 Slanghållare (endast HDS 5/xx U)
- 19 Sugslang med filter, för rengöringsmedel
- 20 Slangtrumma (endast HDS 5/xx UX)
- 21 Typskylt
- 22 Hållare för strålrör
- 23 Huvtillslutning
- 24 Handvev till slangtrumma (endast HDS 5/xx UX)
- 25 Skjuthandtag
- 26 Munstyckesmarkering
- 27 Tre-funktionsmunstycke
- 28 Spolrör
- 29 Handsprutans säkerhetspärr
- 30 Handsprutans handtag
- 31 Handspruta

## Symboler på aggregatet



Högtrycksstrålar kan vid felaktig användning vara farliga.

Strålen får inte riktas mot människor, djur, aktiv elektrisk utrustning eller mot själva aggregatet. Högtrycksvätten

får endast användas om den står lodrätt.

Aggregat med slangtrumma:



Risk för brännskador på grund av mycket varma ytor!

## Ändamålsenlig användning

- Rengöring av: maskiner, fordon, byggnadsverk, verktyg, fassader, terrasser, trädgårdsredskap etc.
- Högtrycksvätten får endast användas om den står lodrätt.
- Lämna aldrig apparaten utan uppsikt så länge som den är i drift.

### ⚠ Fara

Skaderisk! Vid användning på bensinmackar eller andra riskfyllda områden måste gällande säkerhetsföreskrifter följas.

Avloppsvatten, innehållande mineralolja, får inte komma ut i mark, vattendrag eller kanalisation. Motor- och underredsvätt utförs därför enbart på lämpliga platser, utrustade med oljeavskiljare.

## Säkerhetsanvisningar

- Beakta lagstadgade, nationella föreskrifter för högtrycksvättar.
- Beakta gällande, nationella regelverk för olycksfallsskydd. Högtrycksvättar måste kontrolleras regelbundet och kontrollresultatet måste noteras skriftligt.
- Aggregatets uppvärmningsanordning är en förbränningsanläggning. Förbränningsanläggningar måste kontrolleras regelbundet och i enlighet med gällande, nationella regelverk.

## Säkerhetsanordningar

Säkerhetsanordningar är avsedda att skydda användaren och får inte deaktiveras eller kringås i sin funktion.

### Tryckställare

Tryckställaren kopplar från aggregatet när pistolen stängs, och kopplar åter till det när pistolen öppnas.

## Säkerhetsventil

- Säkerhetsventilen öppnas vid övertryck i behållaren eller om överströmningsventilen resp. tryckställaren är defekt.
- Säkerhetsventilen har ställts in och plomberats hos tillverkaren. Inställning endast av kundservice.

## Vattenbristsäkring

Vattenbristsäkringen förhindrar att brännaren kopplas till vid vattenbrist.

## Avgastemperaturbegränsare

Avgastemperaturbegränsaren stänger av aggregatet när för hög avgastemperatur uppnås.

## Lindningsskyddskontakt

Lindningsskyddskontakten i pumpdriftens motorlindning stänger av motorn vid termisk överbelastning.

## Säkerhetsspärr

Säkerhetsspärren på handsprutan förhindrar att apparaten startas oavsiktligt.

## Idrifttagning

### ⚠ Varning

*Risk för skada! Aggregat, matarledningar, högtrycksslang och anslutningar måste vara i ett oklanderligt tillstånd. Om skicket inte är felfritt får aggregatet inte användas.*

## Montera handspruta.

- ➔ Förbind strålröret med handsprutpistolen.
- ➔ Montera munstycke på strålrör (markeringar på inställningsringen uppe).
- ➔ Aggregat utan slangtrumma:  
Förbind högtrycksslangen med högtrycksanslutningen på aggregatet.

## Fylla på bränsle

### ⚠ Fara

*Risk för explosion! Fyll endast på diesel eller lätt värmeolja. Drift med biodiesel enligt EN 14214 (över 6 °C utomhustemperatur) är möjlig. Olämpligt bränsle, som t.ex. bensin, får ej användas.*

### Varning

*Kör aldrig maskinen med tom bränsletank. Bränslepumpen kan då förstöras. Detta gäller även vid drift med kallvatten.*

- ➔ Öppna tanklocket.
- ➔ Fylla på bränsle.
- ➔ Stäng tanklocket.
- ➔ Torka av bränsle som runnit över.

## Drift med rengöringsmedel

### Varning

*Risk för skada!*

- Använd endast produkter från Kärcher.
- Sug aldrig upp på lösningsmedel (bensin, aceton, förtunning, etc.).
- Undvik kontakt med ögon och hud.
- Beakta tillverkarens säkerhets- och användningshänvisningar.

### Kärcher har ett individuellt program för rengöring och vård.

Din försäljare ger dig gärna ytterligare information.

- ➔ Fyll på / byt ut den externa behållaren för rengöringsmedel.

## Vattenanslutning

### ⚠ Varning

*Beakta vattenleverantörens föreskrifter.*

*Enligt gällande föreskrifter får aggregatet aldrig användas på dricksvattennätet utan backventil.*

*Passande backventil från KÄRCHER, eller alternativt annan backventil enligt EN 12729 typ BA, skall användas. Vatten som runnit genom en backventil anses inte vara drickbart.*

### Varning

*Anslut alltid systemavskiljare på vattenförsörjningen, aldrig direkt på apparaten!*

Se Tekniska Data för anslutningsvärden.





- Anslut inmatnings slang (minsta längd 7,5 m, minsta diameter 1/2") till aggregatets vattenanslutning samt till vattenflöde (exempelvis en vattenkran).

**Anmärkning:** Tilloppslangen ingår inte i leveransen.

### Sug upp vatten från behållare.

- Anslut sugslang (diameter minst 1/2") med filter (tillbehör) till vattenförsörjningen.
- Max. sughöjd: 0,5 m

### ⚠ Fara

*Suga aldrig upp vatten ur en behållare med kranvatten. Suga aldrig upp lösningsmedelshaltiga vätskor såsom lackförtunning, bensin, olja eller ofiltrerat vatten. Tätningar i aggregatet tål inga lösningsmedel.*

*Ånga från lösningsmedel är lättantändlig, explosiv och giftig.*

### Elanslutning

- Anslutningsvärde, se Tekniska data och typskylten.
  - Den elektriska anslutningen måste utföras av en elektriker och motsvara IEC 60364-1.
- Stäng av strömbrytaren "0/OFF".
- Stick i nätkontakten.

### ⚠ Fara

*Risk för skada på grund av elektrisk stöt.*

- *Olämpliga förlängningskablar kan vara farliga. Använd endast godkända förlängningskablar utomhus, med motsvarande märkning och med tillräckligt tvärsnitt.*
- *Rulla alltid ut förlängningsledningar fullständigt.*
- *Kontakter och kopplingar på använda förlängningskablar måste vara vattentäta.*

### Varning

*Maximalt tillåten nätimpedans på den elektriska anslutningspunkten (se Tekniska data) får inte överskridas. Vid oklarheter gällande den aktuella nätimpedansen som gäller för din anslutningspunkt, ta kontakt med ditt energiförsörjningsföretag.*

## Handhavande

### ⚠ Fara

*Risk för explosion!*

*Inga brännbara vätskor får fördelas med högtryckstvätten.*

### Varning

- *Kör aldrig maskinen med tom bränsletank. Bränslepumpen kan då förstöras. Detta gäller även vid drift med kallvatten.*
- *Risk för skada! Använd aldrig apparaten utan ett filter i vattenanslutningen.*
- *Risk för skada! Lägg inga föremål (slang osv.) i eller över kaminen.*
- *Aggregat med slangtrumma:  
Rulla alltid ut högtrycksslangen fullständigt.*

### Säkerhetsanvisningar

### ⚠ Varning

*Längre användning av aggregatet kan leda till vibrationsbetingade cirkulationsstörningar i händerna.*

En allmängiltig tidslängd för användningen kan inte fastläggas eftersom denna påverkas av många faktorer:

- Personlig fallenhet för dålig cirkulation (ofta kalla fingrar, kliande fingrar).
- Låg omgivande temperatur Bär varma handskar för att skydda händerna.
- Ett fast grepp hindrar cirkulationen.
- Drift utan pauser är sämre än drift med inlagda pauser.

Vid regelbunden, långvarig användning av apparaten och återkommande symptom (t.ex. kliande fingrar, kalla fingrar), rekommenderar vi läkarbesök.

### Öppna/stänga maskinhuv

Bild **2**

- Lossa låset till huvan med en skruvmejsel, fäll fram huvan och haka loss den.

Bild **3**

- Sätt fast maskinhuvan (se pilar), fäll upp den och haka fast låset till huvan.

## Driftslägen

Bild 4

0/OFF = Av

- 1 Drift med kallt vatten
- 2 Drift med varmvatten

## Koppla till aggregatet

→ Ställ in huvudreglaget till önskat arbetsläge.

Maskinen startar kort och kopplas sedan från, så snart som arbetstrycket har uppnåtts.

→ Avsäkra handsprutpistolen.

Om handsprutpistolen aktiveras kopplas aggregatet åter till.

**Anmärkning:** Lufta ur pumpen om det inte kommer ut något vatten ur högtrycksmunstycket.

Lufta ur pumpen:

→ Koppla till och från aggregatet flera gånger med huvudreglaget medan handsprutan är öppen.



**Observera:** Genom att ta bort strålröret från högtrycksslangen från handsprutan går det snabbare att lufta ur.

## Avbryta drift

- Släpp spruthandtaget; aggregatet stängs av.
- Drag åter i spruthandtaget; aggregatet startar igen.

## Välj typ av stråle

- Stäng handspruta.
- Säkra handtaget på handsprutan med säkerhetsspärr.
- Vrid på munstyckeshöjlet tills önskad symbol överensstämmer med markeringen:

	Rund högtrycksstråle (0°) till mycket envis smuts.
	Flat lågtrycksstråle (CHEM) vid användning med rengöringsmedel, eller rengöring med lågt tryck.
	Flat högtrycksstråle (25°) till smuts som sträcker sig över större yta.

## Drift med rengöringsmedel

- Var sparsam med användning av rengöringsmedel för att minska påfrestningarna på miljön.
- Rengöringsmedlet måste vara anpassat till ytan som ska rengöras.

Bild 5

- Ta ur sugslangen för rengöringsmedel.
- Vrid på filtret på sugslangen för rengöringsmedel för att dosera rengöringsmedlet.
- Häng slangen för rengöringsmedel i en behållare med rengöringsmedel.
- Ställ in munstycket på "CHEM".

## Rengöring

→ Ställ rengöringsmedlets koncentration så att det är anpassat till ytan som ska rengöras.

**Anmärkning:** Rikta alltid strålen först på stort avstånd från objektet som ska rengöras, för att förhindra att skador uppkommer på grund av för högt tryck.

## Rekommenderad rengöringsmetod

- Lös upp smuts:
- spraya på sparsamt med rengöringsmedel och låt det verka i 1...5 minuter, men inte torka in.
- Tag bort smuts:
- Spola bort upplöst smuts med högtrycksstråle.

## Drift med kallt vatten

Borttagning av lätt nedsmutsning och sköljning, exv. för: Trädgårdsmaskiner, terasser, verktyg, etc.

→ Ställ huvudreglaget på "1".

## Drift med varmvatten

**⚠ Fara**

*Risk för skällning!*

→ Ställ huvudreglaget på "2".

## Efter användning med rengöringsmedel

- Skruva igen filtret på sugslangen för rengöringsmedel helt (-).
- Ställ huvudreglaget på "1".
- Spola ren apparaten med öppen hand-spruta under minst en minut.

## Stänga av aggregatet

### ⚠ Fara

*Risk för skällning! Efter drift med varmvatten måste aggregatet köras minst två minuter med kallt vatten och med öppnad pistol för att kylas ned.*

- Stäng av strömbrytaren "0/OFF".
- Stäng vattentillförseln.
- Koppla kort till pumpen (ca. 5 sekunder) med huvudreglaget.
- Stäng av strömbrytaren "0/OFF".
- Tryck på handsprutan tills apparaten är trycklös.
- Försäkra dig om att dina händer är torra när du drar ut nätkontakten.
- Ta bort vattenanslutningen.
- Säkra handsprutpistolen.

## Förvara aggregatet

- Placera handsprutan i hållaren.
- Aggregat utan slangtrumma:  
Rulla upp högtrycksslangen och häng den över slanghållaren.
- Aggregat med slangtrumma:  
Rulla upp högtrycksslang på slangtrumma. Tryck in handtaget på veven för att blockera slangtrumman.
- Rulla upp anslutningssladden på sladdhållaren.
- Fäst kontakten med monterat clip.

## Frostskydd

### Varning

*Frost förstör aggregatet om det inte är fullständigt tömt på vatten.*

- Ställ aggregatet på en frostfri plats.

Om aggregatet är anslutet till en kamin ska följande beaktas:

### Varning

*Skaderisk genom kallluft som kommer in via kaminen.*

- Skilj aggregatet från kaminen vid temperaturer under 0° C utomhus.

Om det inte är möjligt att förvara aggregatet på en frostfri plats ska aggregatet hiberneras.

## Nedstängning

Under längre driftspauser eller om det inte är möjligt att förvara aggregatet på en frostfri plats:

- Töm ut vatten
- Spola igenom aggregatet med frostskyddsmedel

### Släppa ut vatten

- Skruva av slang för vattentillförsel samt högtrycksslang.

Bild **6**

- Lägg maskinen på rygg.
- Kör maskinen under max. 1 minut med kallvattendrift tills pump och ledningar är tomma.

### Spola igenom aggregatet med frostskyddsmedel

**Anmärkning:** Beakta föreskrifter från tillverkaren av frostskyddsmedlet.

- Fyll på vattenanslutningen med vanligt frostmedel.
- Starta aggregat (utan brännare), tills aggregatet är helt genomspolat.

På detta sätt uppnås även ett visst skydd mot rost.

## Förvaring

### Varning

*Risk för person och egendomsskada! Observera maskinens vikt vid lagring.*

## Transport

### ⚠ Fara

*Risk för skada! Risk att maskinen välter vid kraftigt motlut, för hög lutning i sidled eller instabilt underlag.*

- Kör maskinen endast i lutning på maximalt 2 %.
- Använd maskinen bara på fasta underlag.

### Varning

*Risk för person och egendomsskada! Observera vid transport maskinens vikt.*

- Innan maskinen transporteras, lägg den på rygg och låt allt restvatten rinna ut.
- Man håller aggregatet i skjuthandtaget och drar det bakom sig vid längre transporter.
- Ta tag i handtagen och i skjutbygeln när maskinen ska bäras.
- Vid transport i fordon ska maskinen säkras enligt respektive gällande bestämmelser så den inte kan tippa eller glida.

## Skötsel och underhåll

### ⚠ Fara

*Skaderisk på grund av att maskinen startas oavsiktligt samt på grund av elektrisk stöt. Stäng alltid av aggregatet och lossa nätkontakten innan arbeten på aggregatet utförs.*

- Stäng av strömbrytaren "0/OFF".
- Stäng av vattentillförseln.
- Koppla kort till pumpen (ca. 5 sekunder) med huvudreglaget.
- Stäng av strömbrytaren "0/OFF".
- Tryck på handsprutan tills apparaten är trycklös.
- Försäkra dig om att dina händer är torra när du drar ut nätkontakten.
- Ta bort vattenanslutningen.
- Säkra handsprutpistolerna.
- Låt aggregatet svalna.

## Säkerhetsinspektion/Serviceavtal

Kom överrens med försäljningsstället om att regelbundna säkerhetskontroller ska genomföras eller välj ett servicekontrakt. Be om råd.

## Underhållsintervaller

### Varje vecka

- Rengör filtret i vattenanslutningen.

### Varje månad

- Rengör filtret på sugslangen för rengöringsmedel.

## Underhållsarbeten

### Rengör filtret i vattenanslutningen

- Ta ur filtret.
- Rengör filtret i vatten och sätt i igen.

### Rengöra filtret i sugslangen för rengöringsmedel

- Rengör filtret i vatten och sätt i igen.

## Åtgärder vid störningar

### ⚠ Fara

*Skaderisk på grund av att maskinen startas oavsiktligt samt på grund av elektrisk stöt. Stäng alltid av aggregatet och lossa nätkontakten innan arbeten på aggregatet utförs.*

**Kan störningen inte åtgärdas måste aggregatet kontrolleras av kundservice.**

## Apparaten arbetar inte

- Ingen nätförsörjning
- Kontrollera nätanslutning/elkabel.
- Motorn är överbelastad/överhettad
- Stäng av strömbrytaren "0/OFF".
- Låt aggregatet svalna.
- Slå på apparaten.
- Om störningen uppträder igen, låt kundtjänsten testa aggregatet.
- Begränsaren för avgastemperaturen har löst ut, värmeslangen är nedsotad.
- Låt kundtjänst avlägsna sotet i aggregatet.
- Begränsaren för avgastemperaturen har löst ut, avgastemperaturen är för hög.
- Stäng av strömbrytaren "0/OFF".
- Låt aggregatet svalna.
- Endast hos maskiner med manuell återställning:

## Bild 7

Tryck på återställningsknapp för avgas-temperaturbegränsare.

- Slå på apparaten.
- Om störningen uppträder igen, låt kundtjänsten testa aggregatet.

## Aggregatet bygger inte upp tryck

- Luft i systemet

Lufta ur pumpen:

- Koppla till och från aggregatet flera gånger med huvudreglaget medan handsprutan är öppen.

**Observera:** Genom att ta bort strålröret från högtrycksslangen från handsprutan går det snabbare att lufta ur.

- Om den externa behållaren för rengöringsmedel är tom, fyll på/byt ut den tomma behållaren.
- Kontrollera anslutningar och ledningar.
- Filter i vattenanslutningen smutsigt
- Rengör filtret.
- För lite vatten matas in
- Kontrollera vattenflödet till pumpen (se Tekniska Data).
- Vattenkran stängd.
- Öppna vattenkranen.

## Aggregatet stänger av/startar ständigt när handsprutan är öppen

- Luft i systemet

Lufta ur pumpen:

- Koppla till och från aggregatet flera gånger med huvudreglaget medan handsprutan är öppen.

**Observera:** Genom att ta bort strålröret från högtrycksslangen från handsprutan går det snabbare att lufta ur.

- Högtrycksmunstycket förstoppat
- Rengör munstycke.
- Värmeslang förkalkad
- Låt kundtjänst avlägsna kalk i maskinen.

## Aggregatet kopplas från och till med stängd handsprutpistol

- Läck i högtryckssystemet
- Kontrollera högtryckssystemet och anslutningar med avseende på läck.

## Aggregatet läcker, vatten sipprar ut under aggregatet

- Pump otät, säkerhetsventil otät.

**Anmärkning:** Tillåtet är 3 droppar/minut.

- Låt kundservice kontrollera aggregatet vid större otäthet.

## Aggregatet suger ej upp rengöringsmedel

- Munstycke är inställt på "Högtryck".
- Ställ in munstycket på "CHEM".
- Extern rengöringsmedelsbehållare är tom.
- Fyll på / byt ut den externa behållaren för rengöringsmedel.
- Filter i sugslangen för rengöringsmedel nedsmutsat
- Rengör filtret.

## Bild 8

- Bakslagsventilen tilltäppt
- Tag bort slang för rengöringsmedel och lossa backventil med trubbigt föremål.

## Brännaren tändar inte

- Bränsletank är tom.
- Fylla på bränsle.
- Vattenbrist
- Kontrollera vattenanslutning, kontrollera inkommande ledningar.
- Vatteninmatningstemperatur för hög.
- Mata in varmt vatten max. 30 °C .

## Bild 9

- Bränslefiltret nedsmutsat
- Byt ut bränslefiltret.

## Garanti

I respektive land gäller de garantivillkor som publicerats av våra auktoriserade distributörer. Eventuella fel på aggregatet repareras utan kostnad under förutsättning att det orsakats av ett material- eller tillverkningsfel.

## Tillbehör och reservdelar

- Endast av tillverkaren godkända tillbehör och reservdelar får användas. Original-tillbehör och original-reservdelar garanterar att apparaten kan användas säkert och utan störning.
- I slutet av bruksanvisningen finns ett urval av de reservdelar som oftast behövs.
- Ytterligare information om reservdelar hittas under service på [www.kaercher.com](http://www.kaercher.com).

## CE-försäkran

Härmed försäkras vi att nedanstående, betecknade maskin i ändamål och konstruktion, samt i den av oss levererade versionen, motsvarar EU-direktivens tillämpliga, grundläggande säkerhets- och hälsokrav. Vid ändringar på maskinen, vilka inte har godkänts av oss, blir denna överensstämmelseförklaring ogiltig.

**Produkt:** Högtryckstvätt  
**Typ:** 1.064-xxx

### Tillämpliga EU-direktiv

2006/42/EG (+2009/127/EG)  
2000/14/EG  
2004/108/EG

### Tillämpade harmoniserade normer

EN 55014-1: 2006 + A1: 2009  
EN 55014-2: 1997 + A2: 2008  
EN 60335-1  
EN 60335-2-79  
EN 61000-3-2: 2006 + A2: 2009  
HDS 5/11, HDS 5/13:  
EN 61000-3-3: 2008  
HDS 5/15:  
EN 61000-3-11: 2000

### Tillämpad metod för överensstämmelsevärdering

2000/14/EG: Bilaga V

### Ljudeffektsnivå dB(A)

HDS 5/11 U, HDS 5/15:  
Upmätt: 91  
Garanterad: 94  
HDS 5/11 UX, HDS 5/13:  
Upmätt: 91  
Garanterad: 93

5.957-976

Undertecknade agerar på order av och med fullmakt från företagsledningen.

  
H. Jenner  
CEO

  
S. Reiser  
Head of Approbation

Dokumentationsbefullmäktigad:  
S. Reiser

Alfred Kärcher GmbH & Co. KG  
Alfred-Kärcher-Str. 28 - 40  
71364 Winnenden (Germany)  
Tel.: +49 7195 14-0  
Fax: +49 7195 14-2212

Winnenden, 2010/09/01

## Tekniska data

		HDS 5/11			HDS 5/13			HDS 5/15		
<b>Nätförsörjning</b>										
Spänning	V	220	230	240	220	230	240	220	230	240
Strömart	Hz	1~ 50			1~ 50			1~ 50		
Anslutningseffekt	kW	2,2			2,6			2,7		
Säkringar (tröga)	A	16	16	13	16	16	13	16	16	13
Maximalt tillåten nätimpedans	Ohm	–			–			(0.380+j0.237)		
<b>Vattenanslutning</b>										
Inmatningstemperatur (max.)	°C	30			30			30		
Inmatningsmängd (min.)	l/h (l/min)	500 (8,3)			550 (9,2)			500 (8,3)		
Sughöjd ur öppen behållare (20 °C)	m	0,5			0,5			0,5		
Inmatningsstryck (max.)	MPa (bar)	0,6 (6)			0,6 (6)			0,6 (6)		
Diameter inmatningsslang (min.)	Tum	1/2			1/2			1/2		
Längd inmatningsslang (min.)	m	7,5			7,5			7,5		
<b>Prestanda</b>										
Matningsmängd, vatten	l/h (l/min)	450 (7,5)			500 (8,3)			450 (7,5)		
Arbetsstryck vatten (med standardmunstycke)	MPa (bar)	11,0 (110)			12,5 (125)			15,0 (150)		
Max. driftövertryck (säkerhetsventil)	MPa (bar)	16,5 (165)			18,0 (180)			20,0 (200)		
Max. arbetstemperatur varmvatten	°C	80			80			80		
Insugning av rengöringsmedel	l/h (l/min)	0-33 (0-0,6)			0-33 (0-0,6)			0-33 (0-0,6)		
Brännareffekt	kW	26			29			26		
Maximal förbrukning av värmeledningsolja	kg/h	2,7			3,1			2,7		
Handsprutans rekylkraft (max.)	N	18,1			21,4			20,8		
Munstyckesstorlek (UX)	–	032 (033)			034			028		
<b>Beräknade värden enligt EN 60355-2-79</b>										
Brunsivå										
Ljudtrycksnivå $L_{pA}$	dB(A)	76			76			77		
Osäkerhet $K_{pA}$	dB(A)	3			3			3		
Ljudeffektsnivå $L_{WA}$ + Osäkerhet $K_{WA}$ (UX)	dB(A)	94 (93)			93			94		
Hand-Arm Vibrationsvärde										
Handspruta	m/s <sup>2</sup>	2,4			1,0			0,9		
Spolrör	m/s <sup>2</sup>	1,4			1,1			1,1		
Osäkerhet K	m/s <sup>2</sup>	0,3			0,3			0,3		
<b>Drivmedel</b>										
Bränsle	–	Värmeolja EL, eller diesel			Värmeolja EL, eller diesel			Värmeolja EL, eller diesel		
Oljemängd	l	0,1			0,1			0,2		
Oljesorter	Motorolja 15W40	Best.nr. 6.288-050.0			Best.nr. 6.288-050.0			Best.nr. 6.288-050.0		
<b>Mått och vikt</b>										
Längd x Bredd x Höjd (UX)	mm	618 x 618 x 994 (1163)			618 x 618 x 994 (1163)			618 x 618 x 994 (1163)		
Vikt med tillbehör, fylld bränsletank (UX)	kg	70 (72)			74 (76)			76 (78)		
Bränsletank	l	6,5			6,5			6,5		



Lue tämä alkuperäisiä ohjeita ennen laitteesi käyttämistä, säilytä käyttöohje myöhempiä käyttöä tai mahdollista myöhempiä omistajaa varten.

- Turvaohje nro 5.951-949 on ehdottomasti luettava ennen laitteen ensimmäistä käyttökertaa!
- Jos havaitset kuljetusvaurioita, ota välittömästi yhteys jälleenmyyjään.
- Tarkasta pakkauksen sisältö sitä purettaessa.

## Sisällysluettelo

Ympäristönsuojelu	FI -	1
Käyttöohjeessa esiintyvät symbolit	FI -	1
Laitteen osat	FI -	2
Laitteessa olevat symbolit	FI -	2
Käyttötarkoitus	FI -	2
Turvaohjeet	FI -	2
Turvalaitteet	FI -	2
Käyttöönotto	FI -	3
Käyttö	FI -	4
Säilytys	FI -	7
Kuljetus	FI -	7
Hoito ja huolto	FI -	7
Häiriöapu	FI -	7
Takuu	FI -	8
Varusteet ja varaosat	FI -	9
CE-todistus	FI -	9
Tekniset tiedot	FI -	10

## Ympäristönsuojelu



Pakkausmateriaalit ovat kierrätettäviä. Älä käsittele pakkauksia kotitalousjätteenä, vaan toimita ne jätteiden kierrätykseen.



Käytetyt laitteet sisältävät arvokkaita kierrätettäviä materiaaleja, jotka tulisi toimittaa kierrätykseen. Paristoja, öljyjä ja samankaltaisia aineita ei saa päästää ympäristöön. Tästä syystä toimita kuluneet laitteet asianmukaisiin keräyspisteisiin.

Huolehdi, ettei moottoriöljyä, polttoöljyä, dieseliä tai bensiiniä pääse valumaan luontoon. Suojaa maaperää ja hävitä jätteöljy ympäristöystävällisesti.

### Huomautuksia materiaaleista (REACH)

Ajantasaisia tietoja ainesosista löytyy osoitteesta:

<http://www.karcher.de/de/unternehmen/umweltschutz/REACH.htm>

## Käyttöohjeessa esiintyvät symbolit

### ⚠ Vaara

Välittömästi uhkaava vaara, joka aiheuttaa vakavan ruumiinvamman tai johtaa kuolemaan.

### ⚠ Varoitus

Mahdollisesti vaarallinen tilanne, joka voi aiheuttaa vakavan ruumiinvamman tai voi johtaa kuolemaan.

### Varo

Mahdollisesti vaarallinen tilanne, joka voi aiheuttaa lievän ruumiinvamman tai aineellisia vahinkoja.



## Laitteen osat

### Kuva 1

- 1 Korkeapaineletku
- 2 Johdon pidike
- 3 Polttoaineen täyttöaukko
- 4 Täyttömäärän näyttö
- 5 Suuttimien säilytyspaikka
- 6 Sähköjohto
- 7 Korkeapainepumppu
- 8 Korkeapaineliitântä (vain HDS 5/xx U)
- 9 Ruiskuputken säilytysteline
- 10 Vesiliitântä ja suodatin
- 11 Laitekytkin
- 12 Pölysuoja
- 13 Kantokahva
- 14 Korkeapaineletkun ulostuloaukko (vain HDS 5/xx UX)
- 15 Tuki
- 16 Juoksupyörä
- 17 Poltin
- 18 Letkukannatin (vain HDS 5/xx U)
- 19 Puhdistusaineen imuletku ja suodatin
- 20 Letkurumpu (vain HDS 5/xx UX)
- 21 Tyyppikilpi
- 22 Suihkuputken kiinnike
- 23 Kansilukko
- 24 Letkurummun käsikampi (vain HDS 5/xx UX)
- 25 Työntökahva
- 26 Suuttimen merkintä
- 27 Kolminkertainen suutin
- 28 Suihkuputki
- 29 Käsiruiskupistoolin varmistinsalpa
- 30 Käsiruiskupistoolin vipu
- 31 Käsiruiskupistooli

## Laitteessa olevat symbolit



*Epäasianmukaisesti käytettynä suurpainesuihkut voivat olla vaarallisia. Suihkua ei saa suunnata ihmisiin, eläimiin, jännitteellisiin sähkövarusteisiin tai itse laitteeseen. Paine-*

*pesuria saa käyttää vain, kun se on pystysuorassa asennossa.*

Letkurummulla varustettu laite:



*Kuumien pintojen aiheuttama palovammavaara!*

## Käyttötarkoitus

- Puhdistaminen: Koneet, ajoneuvot, rakennukset, työkalut, julkisivut, terassit, puutarhavälineet jne..
- Painepesuria saa käyttää vain, kun se on pystysuorassa asennossa.
- Älä koskaan jätä laitetta valvomatta niin kauan, kun se on käytössä.

### ⚠ Vaara

*Loukkaantumisvaara! Jos laitetta käytetään huoltoasemilla tai muissa vastaavissa paikoissa, on noudatettava asianmukaisia turvamääräyksiä.*

Älä päästä mineraalipitoista jätevettä valumaan maaperään, vesistöön tai viemäri-verkkoon. Moottorin ja auton pohjan pesu on suoritettava tästä syystä puhdistukseen soveltuvalla ja öljyerottimella varustetulla paikalla.

## Turvaohjeet

- Kunkin maan lainlaatijan säätämiä, korkeapainepesulaitteita koskevia kansallisia määräyksiä on noudatettava.
- Kunkin maan lainlaatijan säätämiä, työturvallisuutta koskevia kansallisia määräyksiä on noudatettava. Korkeapainepesulaitteet on tarkastettava säännöllisin väliajoin ja tarkastuksen tulokset on tallennettava kirjallisesti.
- Laitteen vedenlämmityslaitteisto on poltinlaitteisto. Poltinlaitteistot on säännöllisesti tarkastettava kunkin maan lainsäätäjän säätämien määräysten mukaisesti.

## Turvalaitteet

Turvalaitteet on tarkoitettu käyttäjän suojaamiseksi loukkaantumiselta, eikä niitä saa poistaa käytöstä, eikä niiden toimintoa saa ohittaa.

## Painekytkin

Painekytkin sammuttaa laitteen, kun käsiruisku suljetaan, ja kytkee laitteen päälle, kun käsiruisku avataan.

## Turvaventtiili

- Turvaventtiili avautuu, jos kattilaan muodostuu ylipainetta tai, jos ylivirtausventtiili tai painekeytkin on vaurioitunut.
- Turvaventtiili on tehtaalla säädetty ja varmistettu lyijysinetillä. Ainoastaan asiakaspalvelu voi suorittaa säädön.

## Alivesisuoja

Alivesisuoja estää polttimeen päälle kytkeytymisen, jos vettä ei ole tarpeeksi.

## Pakokaasun lämpötilan rajoitin

Pakokaasun lämpötilan rajoitin sammuttaa laitteen, kun pakokaasu saavuttaa liian korkean lämpötilan.

## Ylikuumenemissuoja

Pumppumoottorin ylikuumenemissuoja sammuttaa moottorin, jos se kuumenee ylikuormituksen vuoksi.

## Varmistuspäätyspinne

Käsiruiskupistoolin varmistuspäätyspinne estää laitteen tahattoman kytkeytymisen.

## Käyttöönotto

### ⚠ Varoitus

*Loukkaantumisvaara! Laitteen, syöttöputkien, korkeapaineletkun ja liitosten on oltava moitteettomassa kunnossa. Jos kunto ei ole moitteeton, laitteen ja varusteiden käyttöä ei ole sallittua.*

## Käsiruiskun asentaminen

- ➔ Yhdistä suihkuputki käsiruiskupistooliin.
- ➔ Kiinnitä suutin suihkuputkeen (säätörenkaan merkinnät ylöspäin).
- ➔ Laite ilman letkurumpua:  
Aseta korkeapaineletku laitteen korkeapaineliitäntään.

## Polttoaineen lisääminen

### ⚠ Vaara

*Räjähdysvaara! Käytä ainoastaan diesel-polttoainetta tai kevyttä polttoöljyä. Käyttö EN 14214 mukaisella bidedieselillä (yli 6 °C ulkolämpötilassa) on mahdollista. Sopimaton polttoainetta, kuten esimerkiksi bensiiniä, ei saa käyttää.*

### Varo

*Älä koskaan käytä laitetta, jos polttoainesäiliö on tyhjä. Muutoin polttoainepumppu rikkoontuu. Tämä koskee myös kylmävesikäyttöä.*

- ➔ Avaa polttoainesäiliön kansi.
- ➔ Polttoaineen lisääminen.
- ➔ Sulje polttoainesäiliön korkki.
- ➔ Pyyhi ylivälunut polttoaine pois.

## Käyttö puhdistusaineella

### Varo

*Loukkaantumisvaara!*

- Käytä ainoastaan Kärcher-tuotteita.
- Älä missään tapauksessa käytä laitteessa liuottimia (bensiiniä, asetonia, ohentimia tms.).
- Vältä aineiden joutumista silmiin tai iholle.
- Noudata puhdistusaineen valmistajan antamia turva- ja käsittelyohjeita.

## Kärcher tarjoaa yksilöllisen puhdistus- ja desinfiointiohjelman.

Jälleenmyyjäsi antaa mielellään lisätietoja.

- ➔ Täytä/vaihda ulkoinen puhdistusainesäiliö.

## Vesiliitäntä

### ⚠ Varoitus

*Noudata vesilaitoksen ohjeita.*

*Voimassa olevien määräysten mukaan laitetta ei saa käyttää milloinkaan juomavesiverkossa ilman takaisinimusojaa. Tällöin on käytettävä KÄRCHERin soveltuvaa takaisinimusojaa tai vaihtoehtoisesti normin EN 12729 tyyppi BA mukaista takaisinimusojan lävitse, ei ole juomakelpoista.*



## Varo

Asenna järjestelmäerotin aine vedensyötöön, ei koskaan suoraan laitteeseen!

Katso liitäntäarvot teknisistä tiedoista.

→ Liitä tuloletku (vähimmäispituus 7,5 m, vähimmäisläpimitta 1/2") laitteen vesiliitäntään ja tulovesiliitäntään (esim. vesihanaan).

**Huomaus:** Vedensyöttöletku ei kuulu toimituslaajuuteen.

### Veden imeminen säiliöstä

→ Liitä suodattimella (lisävaruste) varustettu imuletku (halkaisija vähintään 1/2") vesiliitäntään.

– Maks. imukorkeus: 0,5 m

### ⚠ Vaara

Älä koskaan ime vettä minkäänlaisesta juomavesisäiliöstä. Älä koskaan ime liuotinpitoisia nesteitä kuten ohentimia, bensiiniä, öljyä tai suodattamatonta vettä. Laitteen tiivisteet vaurioituvat, koska ne eivät kestä liuottimia. Liuottimien ruiskutussumu on erittäin herkästi syttyvää, helposti räjähtävää ja myrkyllistä.

### Sähköliitäntä

– Katso liitäntäarvot teknisistä tiedoista ja tyyppikilvestä.

– Sähköliitännät on suoritettava sähköasentajan toimesta ja niiden on oltava IEC 60364-1:n mukaisia.

→ Aseta laitekytkin asentoon "0/OFF".

→ Työnnä virtapistoke pistorasiaan.

### ⚠ Vaara

Sähköiskun aiheuttama loukkaantumisvaara.

– Sopimattomat jatkojohdot voivat olla vaarallisia. Käytä ulkona vain tarkoitukseen hyväksytyjä ja vastaavasti merkityjä jatkojohtoja, joissa on riittävä johdon poikkileikkaus.

– Vedä jatkokorkeapaineletkut aina kokonaan pois kelalta.

– Käytetyn jatkojohdon pistokkeen ja kytkimen on oltava vesitiiviis.

## Varo

Sähköliitännän suurinta sallittua verkko-  
vastusta ei saa ylittää (katso tekniset tiedot). Jos ilmenee epäselvyyksiä koskien

verkkoliitäntäsi käytettävissä olevaa verkko-  
vastusta, ota yhteys energiansyöttöyhtiösi.

## Käyttö

### ⚠ Vaara

Räjähdysvaara!

Älä suihkuta mitään palavia nesteitä.

### Varo

– Älä koskaan käytä laitetta, jos polttoainesailiö on tyhjä. Muutoin polttoainepumppu rikkoontuu. Tämä koskee myös kylmävesikäyttöä.

– Vaurioitumisvaara! Älä koskaan liitä laitetta vesiliitäntään ilman suodatinta.

– Vaurioitumisvaara! Älä aseta mitään esineitä (letkua jne.) hormin varaan tai päälle.

– Letkurummulla varustettu laite:  
Vedä korkeapaineletku aina kokonaan pois kelalta.

### Turvaohjeet

### ⚠ Varoitus

Laitteen pitempiaikainen käyttäminen voi johtaa värinän aiheuttamiin käsien verenkiertohäiriöihin.

Yleispätevää käyttöaikaa ei voida ilmoittaa, sillä käyttöaika riippuu monista eri tekijöistä:

– Jos käyttäjällä on verenkierto-ongelmia (usein kylmät sormet, tunnottomuutta tai kutinaa sormissa).

– Alhainen lämpötila laitteen käyttöpaikalla. Suojaa kätesi lämpimillä hansikkailla.

– Liian tiukka ote haittaa verenkiertoa.

– Laitetta on parempi käyttää pitäen taukoja välillä.

Mikäli laitteen säännöllisen, pitkäaikaisen käytön yhteydessä ilmenee oireita, kuten esimerkiksi sormien kylmyys, tunnottomuus tai kutina, suosittelomme lääkärintarkastusta.

## Laitekannen avaaminen/sulkeminen

Kuva 2

→ Avaa ruuvitaltalla laitekannen lukitus, käännä laitekansi eteen ja irrota.

Kuva 3

→ Pistä laitekansi paikalleen (katso nuolet), käännä ylös ja lukitse laitekansi.

## Käyttötavat

Kuva 4

0/OFF = Pois päältä

- 1 Käyttö kylmällä vedellä
- 2 Käyttö kuumalla vedellä

## Laitteen käynnistys

→ Aseta valintakytkin haluttuun käyttötapaan.

Laite käynnistyy hetkeksi ja sammuu heti, kun käyttöpainetta on saavutettu.

→ Poista käsiruiskun varmistus.

Käsiruiskua käytettäessä laite käynnistyy uudelleen.

**Huomautus:** Jos korkeapainesuuttimesta ei tule vettä, ilmaa pumppu.

Ilmaa pumppu:

→ Käynnistä ja sammuta laite useita kertoja valintakytkimellä käsiruiskun ollessa auki.

**Huomautus:** Irrottamalla ruiskuputki käsiruiskupistoolista ilmaus tapahtuu nopeammin.

## Käytön keskeytys

→ Vapauta liipaisin, tällöin laite kytkeytyy pois päältä.



→ Painamalla liipaisinta laite käynnistyy uudelleen.

## Suihkutyypin valinta

→ Sulje käsiruiskupistooli.

→ Varmista käsiruiskupistoolin vipu varmuuspäätyspinteellä.

→ Käännä suuttimen runkoa, kunnes haluamasi symboli on merkinnän kohdalla:

	Pyöreä korkeapainesuihku (0°) erittäin pinttyneen lian puhdistamiseen
	Pienpainelaakasuihku (CHEM) on tarkoitettu puhdistusainekäyttöön tai puhdistukseen pienellä paineella
	Laakakorkeapainesuihku (25°) lian puhdistamiseen laajoilta pinnoilta

## Käyttö puhdistusaineella

- Sästä ympäristöä käyttämällä puhdistusainetta säästeliäästi.
- Puhdistusaineen on oltava puhdistettaville pinnoille sopiva.

Kuva 5

→ Irrota puhdistusaineen imuletku.

→ Kierrä puhdistusaineen imuletkussa olevaa suodatinta puhdistusaineen määrän säätämiseksi.

→ Ripusta puhdistusaineletku astiaan, jossa on puhdistusaineliuotinta.

→ Aseta suutin kohtaan "CHEM".

## Puhdistus

→ Säädä puhdistusainepitoisuus puhdistettavan pinnan mukaan.

**Huomautus:** Suuntaa korkeapainesuihku aina aluksi pitkän etäisyyden päästä puhdistettavaan kohteeseen välttääksesi korkean paineen aiheuttamia vahinkoja.

## Suosittelavat puhdistusmenetelmät

- Lian irrottaminen:

→ Suihkuta puhdistusainetta säästeliäästi ja anna vaikuttaa 1 - 5 min., mutta älä anna sen kuivua.

- Lian poistaminen:

→ Huuho irrotettu lika pois korkeapainesuihkulla.

## Puhdistus kylmällä vedellä

Keveyen lian poisto ja huuhtominen esim.: puutarhatyökalut, terassit, työkalut jne.

→ Aseta laitekytkin asentoon "1".

## Puhdistus kuumalla vedellä

### ⚠ Vaara

*Palovaara!!*

→ Aseta laitekytkin asentoon "2".

## Toimenpiteet puhdistusaineella puhdistamisen jälkeen

→ Kierrä puhdistusaineen imuletkun suodatin kokonaan kiinni (-).

→ Aseta laitekytkin asentoon "1".

→ Huuho laitetta avaamalla käsiruiskupistooli vähintään 1 minuutin ajaksi.

## Laitteen kytkeminen pois päältä

### ⚠ Vaara

*Palovammavaara kuuman veden vuoksi!  
Kun laitteessa on käytetty kuumaa vettä, laitteen on annettava käydä jäähtymistä varten kylmällä vedellä ja pistoolin ollessa auki vähintään kaksi minuuttia.*

→ Aseta laitekytkin asentoon "0/OFF".

→ Sulje veden syöttöputki.

→ Kytke pumppu valintakytkimen avulla hetkeksi (noin 5 s.) päälle.

→ Aseta laitekytkin asentoon "0/OFF".

→ Käytä käsiruiskua niin kauan, kunnes laitteessa ei enää ole painetta.

→ Vedä virtapistoke pistorasiasta. Huolehdi, ettet koske pistokkeeseen, kun kätesi on märät tai kosteat.

→ Irrota vesiliitântä.

→ Varmista käsiruiskupistooli.

## Laitteen säilytys

→ Laita käsiruiskupistooli pidikkeeseen.

→ Laite ilman letkurumpua:  
Kerää korkeapaineletku kokoon ja ripusta se omaan säilytyspaikkaansa.

→ Letkurummulla varustettu laite:  
Kelaa korkeapaineletku letkukelalle. Lukitse letkukela työntämällä kierto-kammen kahva sisään.

→ Kierrä liitântäkaapeli kaapelinpitimen ympärille.

→ Kiinnitä pistoke kiinnittimeensä.

## Suojaaminen pakkaselta

### Varo

*Pakkanen rikkoo huolimattomasti vedestä tyhjennetyn laitteen.*

→ Sijoita laite paikkaan, jonka lämpötila ei laske nollan alapuolelle.

Jos laite on liitetty hormiin, on otettava huomioon seuraavaa:

### Varo

*Hormin kautta tuleva kylmä ilma saattaa vaurioittaa laitetta.*

→ Erotta laite hormista, kun ulkoilman lämpötila on alle 0 °C.

Jos varastointi on mahdollista vain olosuhteissa, joissa lämpötila voi laskea nollan alapuolelle, varastoi laite seisonta-ajaksi.

## Seisonta-aika

Jos laitteen käyttötauko on pitkä tai jos laitteen säilytys on mahdollista vain olosuhteissa, joissa lämpötila voi laskea nollan alapuolelle:

→ Poista vesi.

→ Huuho laite jäätymisenestoaineella.

## Veden poistaminen

→ Ruuvaa vedentuloletku ja korkeapaineletku irti.

Kuva 6

→ Aseta laite selälleen.

→ Anna laitteen käydä kylmävesikäytöllä enintään 1 minuutin ajan, kunnes pumppu ja johdot ovat tyhjiä.

## Laitteen huuhtominen jäätymisenestoaineella

**Huomautus:** Noudata jäätymisenestoaineen valmistajan antamia käsittelyohjeita.

→ Täytä vesiliitântä tavallisella pakkasnesteellä.

→ Kytke laite päälle (ilman poltinta), kunnes laite on huuhtoutunut kokonaan.

Näin saavutetaan samalla tietty korroosiosuoja.

## Säilytys

### Varo

*Loukkaantumis- ja vahingoittumisvaaravaara! Huomioi säilytettäessä laitteen paino.*

## Kuljetus

### ⚠ Vaara

*Loukkaantumisvaara! Laitteen kaatumisvaara liian suurilla kaltevuuksilla, liian suurella sivuttaiskallistuksella ja epävakaalla alustalla.*

- Siirrä laitetta vain maks. 2% kaltevalla alustalla.
- Laitetta on liikutettava ainoastaan kiinteällä alustalla.

### Varo

*Loukkaantumis- ja vahingoittumisvaaravaara! Huomioi kuljetettaessa laitteen paino.*

- Aseta laite ennen kuljetusta selälleen ja anna loppuveden valua ulos.
- Kun siirät pesuria pitempiä matkoja, tartu kiinni työntökahvasta ja vedä laitetta perässäsi.
- Kanna laitetta kahvoista ja työntöaisasta.
- Kun kuljetat laitetta ajoneuvoissa, varmista laite liukumisen ja kaatumisen varalta kulloinkin voimassa olevien ohjesääntöjen mukaisesti.

## Hoito ja huolto

### ⚠ Vaara

*Odottamatta käynnistyvä laite ja sähköisku aiheuttavat loukkaantumisvaaran.*

*Virtapistoke on vedettävä irti pistorasiasta ennen kaikkia laitteeseen kohdistuvia töitä.*

- Aseta laitekytkin asentoon "0/OFF".
- Sulje vedensyöttökanava.
- Kytke pumppu valintakytkimen avulla hetkeksi (noin 5 s.) päälle.
- Aseta laitekytkin asentoon "0/OFF".
- Käytä käsiruiskua niin kauan, kunnes laitteessa ei enää ole painetta.
- Vedä virtapistoke pistorasiasta. Huolehdi, ettet koske pistokkeeseen, kun kätesi on märät tai kosteat.
- Irrota vesiliitäntä.
- Varmista käsiruiskupistooli.
- Anna laitteen jäähtyä.

## Turvatakkastussopimus/huolto sopimus

Voit solmia säännöllisen turvatakkastussopimuksen tai huoltosopimuksen myyjäliikkeesi kanssa. Kysy meiltä neuvoa.

### Huoltovälit

#### Viikoittain

- Puhdista vesiliitäntän suodatin.

#### Kuukausittain

- Puhdista puhdistusaineen imuletkun suodatin.

### Huoltotyöt

#### Vesiliitäntän suodattimen puhdistaminen

- Poista suodatin.
- Puhdista suodatin vedellä ja aseta se takaisin paikoilleen.

#### Puhdista puhdistusaineen imuletkun suodatin

- Puhdista suodatin vedellä ja aseta se takaisin paikoilleen.

## Häiriöapu

### ⚠ Vaara

*Odottamatta käynnistyvä laite ja sähköisku aiheuttavat loukkaantumisvaaran.*

*Virtapistoke on vedettävä irti pistorasiasta ennen kaikkia laitteeseen kohdistuvia töitä.*

**Jos häiriötä ei voida poistaa, laite täytyy tarkastuttaa asiakaspalvelussa.**

### Laite ei toimi

- Ei verkkovirtaa
- Tarkista verkkoliitäntä ja sähköjohto.
- Moottori ylikuormitettu/ylikuumentunut
- Aseta laitekytkin asentoon "0/OFF".
- Anna laitteen jäähtyä.
- Kytke laite päälle.
- Jos häiriö toistuu yhä, tarkastuta laite asiakaspalvelussa.
- Pakokaasun lämpötilarajoinen lauennut, kuumennuskierukka nokeentunut.
- Puhdistuta lämpövastuksesta karsta asiakaspalvelussa.

- Pakokaasun lämpötilarajoinnauennut, pakokaasun lämpötila liian korkea.
- Aseta laitekytkin asentoon "0/OFF".
- Anna laitteen jäähtyä.
- Vain manuaalisella palutuksella varustetuissa laitteissa:

Kuva 7

Paina pakokaasurajoittimen nollauspainiketta.

- Kytke laite päälle.
- Jos häiriö toistuu yhä, tarkastuta laite asiakaspalvelussa.

### Laite ei muodosta painetta

- Ilmaa järjestelmässä
- Ilmaa pumppu:
- Käynnistä ja sammuta laite useita kertoja valintakytkimellä käsiruiskun ollessa auki.
- Huomautus:** Irrottamalla ruiskuputki käsiruiskupistoolista ilmaus tapahtuu nopeammin.
- Jos ulkoinen puhdistusainesäiliö on tyhjä, täytä/vaihda.
  - Tarkista liitännät ja johdot.
  - Vesiliitännän suodatin likaantunut.
  - Puhdista suodatin.
  - Veden tulomäärä liian pieni.
  - Tarkista vedentulomäärä (katso Tekniset tiedot).
  - Vesihana on suljettuna.
  - Avaa vesihana.

### Laite sammuu ja käynnistyy jatkuvasti käsiruiskupistoolin ollessa avattuna

- Ilmaa järjestelmässä
- Ilmaa pumppu:
- Käynnistä ja sammuta laite useita kertoja valintakytkimellä käsiruiskun ollessa auki.
- Huomautus:** Irrottamalla ruiskuputki käsiruiskupistoolista ilmaus tapahtuu nopeammin.
- Korkeapainesuutin tukossa
  - Puhdista suutin.
  - Kuumennuskierukka on kalkkeutunut.
  - Anna asiakaspalvelun poistaa kalkki kuumennuskierukasta.

### Laite sammuu ja käynnistyy jatkuvasti käsiruiskun ollessa suljettuna

- Vuoto korkeapainejärjestelmässä
- Tarkista korkeapainejärjestelmän ja liitosten tiiviys.

### Laite vuotaa ja tiputtaa vettä alleen

- Pumppu ei ole tiivis, turvaventtiili ei ole tiivis.

**Huomautus:** Sallittu määrä 3 pisaraa/minuutissa.

- Jos laite on hyvin epätiivis, tarkastuta se asiakaspalvelussa.

### Laite ei ime puhdistusainetta

- Suutin on asennossa "Korkeapaine"
  - Aseta suutin kohtaan "CHEM".
  - Ulkoinen puhdistusainesäiliö on tyhjä.
  - Täytä/vaihda ulkoinen puhdistusainesäiliö.
  - Puhdistusaineen imuletkun suodatin likaantunut
  - Puhdista suodatin.
- Kuva 8
- Takaiskuventtiili on juuttunut
  - Vedä puhdistusaineletku irti ja irrota takaiskuventtiili tylopällä esineellä.

### Poltin ei syty

- Polttoainesäiliö on tyhjä.
- Polttoaineen lisääminen.
- Järjestelmään ei tule vettä
- Tarkista vesiliitäntä ja syöttöjohdot.
- Veden tulolämpötila liian korkea
- Syötä laitteeseen maks. 30 °C lämpöistä vettä.

Kuva 9

- Polttoainesuodatin likaantunut
- Vaihda polttoainesuodatin.

### Takuu

Kussakin maassa ovat voimassa valtuuttamamme myyntiorganisaation julkaisemat takuuehdot. Materiaali- ja valmistusvirheitä mahdollisesti aiheuttavat virheet laitteessa korjaamme takuuaikana maksutta.

## Varusteet ja varaosat

- Vain sellaisten lisävarusteiden ja varaosien käyttö on sallittua, jotka valmistaja on hyväksynyt. Alkuperäiset lisävarusteet ja varaosat takaavat, että laitetta voidaan käyttää turvallisesti ja häiriöttömästi.
- Tärkeimpien osien varaosaluettelo löytyy tämän käyttöohjeen lopusta.
- Saat lisätietoja varaosista osoitteesta [www.karcher.fi](http://www.karcher.fi), osiosta Huolto.

## CE-todistus

Vakuutamme, että alla mainitut tuotteet vastaavat suunnittelultaan ja rakenteeltaan sekä valmistustavaltaan EU-direktiivien asianomaisia turvallisuus- ja terveysvaatimuksia. Jos tuotteeseen/tuotteisiin tehdään muutoksia, joista ei ole sovittu kanssamme, tämä vakuutus ei ole enää voimassa.

**Tuote:** korkeapainepesuri  
**Tyyppi:** 1.064-xxx

### Yksiselitteiset EU-direktiivit

2006/42/EY (+2009/127/EY)

2000/14/EY

2004/108/EY

### Sovelletut harmonisoidut standardit

EN 55014-1: 2006 + A1: 2009

EN 55014-2: 1997 + A2: 2008

EN 60335-1

EN 60335-2-79

EN 61000-3-2: 2006 + A2: 2009

HDS 5/11, HDS 5/13:

EN 61000-3-3: 2008

HDS 5/15:

EN 61000-3-11: 2000

### Sovellettu yhdenmukaisuuden analy-

#### sointimenetelmä

2000/14/EY: Liite V

### Äänen tehotaso dB(A)

HDS 5/11 U, HDS 5/15:

Mitattu: 91

Taattu: 94

HDS 5/11 UX, HDS 5/13:

Mitattu: 91

Taattu: 93

5.957-976

Allekirjoittaneet toimivat yrityksen johton puolesta ja sen valtuuttamina.

  
H. Jenner  
CEO

  
S. Reiser  
Head of Approbation

Dokumentointivaltuutettu:  
S. Reiser

Alfred Kärcher GmbH & Co. KG

Alfred-Kärcher-Str. 28 - 40

71364 Winnenden (Germany)

Puh.: +49 7195 14-0



Faksi: +49 7195 14-2212

Winnenden, 2010/09/01



## Tekniset tiedot

		HDS 5/11			HDS 5/13			HDS 5/15		
<b>Verkkoliitäntä</b>										
Jännite	V	220	230	240	220	230	240	220	230	240
Virtatyyppi	Hz	1~ 50			1~ 50			1~ 50		
Liitosjohdo	kW	2,2			2,6			2,7		
Sulake (hidas)	A	16	16	13	16	16	13	16	16	13
Suurin sallittu verkkovastus	Ohmia	–			–			(0.380+j0.237)		
<b>Vesiliitäntä</b>										
Tulolämpötila (maks.)	°C	30			30			30		
Tulomäärä (min.)	l/h (l/min)	500 (8,3)			550 (9,2)			500 (8,3)		
Imukorkeus otettaessa vettä avosäiliöstä (veden lämpötila 20°C )	m	0,5			0,5			0,5		
Tulopaine (maks.)	MPa (bar)	0,6 (6)			0,6 (6)			0,6 (6)		
Tuloletku, halkaisija (minimi)	tuuma	1/2			1/2			1/2		
Tuloletkun pituus (minimi)	m	7,5			7,5			7,5		
<b>Suoritus tiedot</b>										
Syöttömäärä, vesi	l/h (l/min)	450 (7,5)			500 (8,3)			450 (7,5)		
Käyttöpaine, vesi (vakiosuuttimella)	MPa (bar)	11,0 (110)			12,5 (125)			15,0 (150)		
Maks. käyttöpaine (varmuusventtiili)	MPa (bar)	16,5 (165)			18,0 (180)			20,0 (200)		
Maks. työskentelylämpötila, kuuma vesi	°C	80			80			80		
Puhdistusaineen imeminen	l/h (l/min)	0-33 (0-0,6)			0-33 (0-0,6)			0-33 (0-0,6)		
Polttimen teho	kW	26			29			26		
Maksimi lämmitysöljykulutus	kg/h	2,7			3,1			2,7		
Maks. käsiruiskupistoolin takaiskuvoima	N	18,1			21,4			20,8		
Suutinkoko (UX)	–	032 (033)			034			028		
<b>Mitat arvot EN 60355-2-79 mukaisesti</b>										
Melupäästö										
Äänenpainetaso L <sub>PA</sub>	dB(A)	76			76			77		
Epävarmuus K <sub>PA</sub>	dB(A)	3			3			3		
Äänitehotaso L <sub>WA</sub> + epävarmuus K <sub>WA</sub> (UX)	dB(A)	94 (93)			93			94		
Käsi-käsivarsi värinäarvo										
Käsiruiskupistooli	m/s <sup>2</sup>	2,4			1,0			0,9		
Suihkuputki	m/s <sup>2</sup>	1,4			1,1			1,1		
Epävarmuus K	m/s <sup>2</sup>	0,3			0,3			0,3		
<b>Käyttöaineet</b>										
Polttoaine	–	Polttoöljy EL tai diesel-polttoaine			Polttoöljy EL tai diesel-polttoaine			Polttoöljy EL tai diesel-polttoaine		
Öljyn määrä	l	0,1			0,1			0,2		
Öljyn laatu	Moottoriöljy 15W40	Tilausnumero 6.288-050.0			Tilausnumero 6.288-050.0			Tilausnumero 6.288-050.0		
<b>Mitat ja painot</b>										
Pituus x leveys x korkeus (UX)	mm	618 x 618 x 994 (1163)			618 x 618 x 994 (1163)			618 x 618 x 994 (1163)		
Paino varusteineen, polttoainesäiliö täytettynä (UX)	kg	70 (72)			74 (76)			76 (78)		
Polttoainesäiliö	l	6,5			6,5			6,5		

  Πριν χρησιμοποιήσετε τη συσκευή σας για πρώτη φορά, διαβάστε αυτές τις πρωτότυπες οδηγίες χρήσης, ενεργήστε σύμφωνα με αυτές και κρατήστε τις για μελλοντική χρήση ή για τον επόμενο ιδιοκτήτη.

- Πριν από την πρώτη χρήση διαβάστε οπωσδήποτε τις υποδείξεις ασφαλείας αρ. 5.951-949!
- Σε περίπτωση βλαβών κατά τη μεταφορά ειδοποιήστε αμέσως τον αντιπρόσωπό σας.
- Κατά την αποσυσκευασία ελέγξτε το περιεχόμενο του πακέτου.

## Πίνακας περιεχομένων

Προστασία περιβάλλοντος	EL - 1
Σύμβολα στο εγχειρίδιο οδηγιών	EL - 1
Στοιχεία συσκευής	EL - 2
Σύμβολα στη συσκευή	EL - 2
Χρήση σύμφωνα με τους κανονισμούς	EL - 2
Υποδείξεις ασφαλείας	EL - 3
Διατάξεις ασφαλείας	EL - 3
Έναρξη λειτουργίας	EL - 3
Χειρισμός	EL - 5
Αποθήκευση	EL - 7
Μεταφορά	EL - 7
Φροντίδα και συντήρηση	EL - 8
Αντιμετώπιση βλαβών	EL - 8
Εγγύηση	EL - 10
Εξαρτήματα και ανταλλακτικά	EL - 10
Δήλωση συμμόρφωσης CE	EL - 11
Τεχνικά χαρακτηριστικά	EL - 12

## Προστασία περιβάλλοντος



Τα υλικά συσκευασίας είναι ανακυκλώσιμα. Μην πετάτε τις συσκευασίες στα οικιακά απορρίμματα, αλλά σε ειδικό σύστημα επαναχρησιμοποίησης.



Οι παλιές συσκευές περιέχουν ανακυκλώσιμα υλικά, τα οποία θα πρέπει να μεταφέρονται σε σύστημα επαναχρησιμοποίησης. Οι μπαταρίες, τα λάδια και παρόμοια υλικά δεν επιτρέπεται να καταλήγουν στο περιβάλλον. Για το λόγο αυτόν η διάθεση παλιών συσκευών πρέπει να γίνεται σε κατάλληλα συστήματα συλλογής.

Το μηχανέλαιο, το πετρέλαιο θέρμανσης, το καύσιμο ντίζελ και η βενζίνη δεν πρέπει να καταλήγουν στο περιβάλλον. Προστατέψτε το έδαφος και αποσύρετε παλιά λάδια με οικολογικό τρόπο.

### Υποδείξεις για τα συστατικά (REACH)

Ενημερωμένες πληροφορίες για τα συστατικά μπορείτε να βρείτε στη διεύθυνση:

<http://www.karcher.de/de/unternehmen/umweltschutz/REACH.htm>

## Σύμβολα στο εγχειρίδιο οδηγιών

### Κίνδυνος

Για άμεσα επηρεαζόμενο κίνδυνο, ο οποίος μπορεί να οδηγήσει σε σοβαρό τραυματισμό ή θάνατο.

### Προειδοποίηση

Για ενδεχόμενη επικίνδυνη κατάσταση, η οποία μπορεί να οδηγήσει σε σοβαρό τραυματισμό ή θάνατο.

### Προσοχή

Για ενδεχόμενη επικίνδυνη κατάσταση, η οποία μπορεί να οδηγήσει σε ελαφρό τραυματισμό ή υλικές βλάβες.

## Στοιχεία συσκευής

### Εικόνα 1

- 1 Ελαστικός σωλήνας υψηλής πίεσης
- 2 Συγκρατητής καλωδίου
- 3 Άνοιγμα πλήρωσης καυσίμου
- 4 Ένδειξη στάθμης πλήρωσης
- 5 Θήκη ακροφυσίου
- 6 Καλώδιο ρεύματος
- 7 Αντλία υψηλής πίεσης
- 8 Σύνδεση υψηλής πίεσης (μόνο HDS 5/xx U)
- 9 Αποθήκευση σωλήνα εκτόξευσης
- 10 Υδραυλική σύνδεση με φίλτρο
- 11 Διακόπτης συσκευής
- 12 Κάλυμμα μηχανής
- 13 Λαβή μεταφοράς
- 14 Άνοιγμα εξόδου του ελαστικού σωλήνα υψηλής πίεσης (μόνο HDS 5/xx UX)
- 15 Βάθρο
- 16 Τροχός
- 17 Καυστήρας
- 18 Θήκη ελαστικού σωλήνα (μόνο HDS 5/xx U)
- 19 Ελαστικός σωλήνας αναρρόφησης απορρυπαντικού με φίλτρο
- 20 Τύμπανο ελαστικού σωλήνα (μόνο HDS 5/xx UX)
- 21 Πινακίδα τύπου
- 22 Στήριγμα σωλήνα ψεκασμού
- 23 Ασφάλεια καπακιού
- 24 Μανιβέλα για τύμπανο ελαστικού σωλήνα (μόνο HDS 5/xx UX)
- 25 Λαβή μεταφοράς
- 26 Σήμανση ακροφυσίου
- 27 Τριπλό ακροστόμιο (μπεκ)
- 28 σωλήνας εκτόξευσης
- 29 Μάνταλο ασφαλείας του πιστολέτου χειρός
- 30 Σκανδάλη πιστολέτου εκτόξευσης
- 31 Πιστολέτο χειρός

## Σύμβολα στη συσκευή



Ο ψεκασμός με υψηλή πίεση μπορεί να αποδειχτεί επικίνδυνος σε περίπτωση μη προσήκουσας χρήσης. Η δέσμη δεν πρέπει να κατευθύνεται πάνω σε άτομα, ζώα, ενεργοποιημένο ηλεκτρικό εξοπλισμό ή στην ίδια τη συσκευή. Ο καθαριστήρας υψηλής πίεσης μπορεί να λειτουργεί μόνο σε όρθια θέση.

Συσκευή με λαστιχένιο κύλινδρο:



Κίνδυνος εγκαυμάτων από καυτές επιφάνειες!

## Χρήση σύμφωνα με τους κανονισμούς

- Καθαρισμός: μηχανών, οχημάτων, κτιρίων, εργαλείων, προσώπων, βεραντών, εργαλείων κηπουρικής κ.τ.λ.
- Ο καθαριστής υψηλής πίεσης μπορεί να λειτουργεί μόνο σε όρθια θέση.
- Μην αφήνετε τη συσκευή ποτέ χωρίς επίβλεψη, εφόσον βρίσκεται σε λειτουργία.

### ⚠ Κίνδυνος

Κίνδυνος τραυματισμού! Σε περίπτωση λειτουργίας σε πρατήρια βενζίνης ή άλλους επικίνδυνους χώρους, να τηρούνται οι ανάλογες προδιαγραφές ασφαλείας.

Λύματα που περιέχουν ορυκτέλαια δεν επιτρέπεται να καταλήγουν στο υπέδαφος, στα ύδατα ή στο σύστημα αποχέτευσης. Συνεπώς το πλύσιμο κινητήρων ή της κάτω πλευράς οχημάτων επιτρέπεται μόνο σε κατάλληλους χώρους που διαθέτουν διαχωριστή λαδιών.

## Υποδείξεις ασφαλείας

- Δώστε προσοχή στις εκάστοτε προδιαγραφές της εθνικής νομοθεσίας σχετικά με τις εκπομπές υγρών.
- Δώστε προσοχή στις εκάστοτε διατάξεις της εθνικής νομοθεσίας σχετικά με την αποτροπή ατυχημάτων. Οι συσκευές εκπομπής υγρών θα πρέπει να υποβάλλονται σε έλεγχο σε τακτικά διαστήματα και τα αποτελέσματα του ελέγχου θα πρέπει να καταγράφονται και να φυλάσσονται.
- Η διάταξη θέρμανσης της συσκευής είναι μια μονάδα καύσης. Οι μονάδες καύσης θα πρέπει να υποβάλλονται τακτικά σε έλεγχο, σύμφωνα με τις εκάστοτε προδιαγραφές της εθνικής νομοθεσίας.

## Διατάξεις ασφαλείας

Τα συστήματα ασφαλείας χρησιμεύουν για την προστασία του χρήστη και δεν επιτρέπεται να τεθούν εκτός λειτουργίας ή να αγνοηθεί η λειτουργία τους.

### Διακόπτης

Ο διακόπτης απενεργοποιεί τη συσκευή με το κλείσιμο του πιστολέτου χειρός και την ενεργοποιεί με το άνοιγμα του πιστολέτου.

### Βαλβίδα ασφαλείας

- Η βαλβίδα ασφαλείας ανοίγει όταν παρατηρείται υπερβολική πίεση στο λέβητα ή όταν παρουσιάζεται βλάβη της βαλβίδας υπερχειλίσης ή του πρεσσοστάτη.
- Η βαλβίδα ασφαλείας ρυθμίζεται και μεμβλοδοσφραγίζεται στο εργοστάσιο. Η ρύθμισή της γίνεται αποκλειστικά από την υπηρεσία εξυπηρέτησης πελατών.

### Ασφάλεια έλλειψης νερού

Η ασφάλεια έλλειψης νερού αποτρέπει την ενεργοποίηση του καυστήρα σε περίπτωση έλλειψης νερού.

## Ελεγκτής θερμοκρασίας καυσαερίων

Ο ελεγκτής θερμοκρασίας καυσαερίων απενεργοποιεί τη συσκευή όταν επιτευχθεί η μέγιστη θερμοκρασία καυσαερίων.

### Επαφή προστασίας πηνίου

Η επαφή προστασίας περιέλιξης στην περιέλιξη του κινητήρα της κίνησης της αντλίας θέτει σε περίπτωση υπερθέρμανσης τον κινητήρα εκτός λειτουργίας.

### Κούμπωμα ασφαλείας

Το κούμπωμα ασφαλείας στο πιστολέτο εμποδίζει την ακούσια ενεργοποίηση της συσκευής.

## Έναρξη λειτουργίας

### ⚠ Προειδοποίηση

*Κίνδυνος τραυματισμού! Η συσκευή, οι αγωγοί προσαγωγής, το λάστιχο υψηλής πίεσης και οι συνδέσεις πρέπει να είναι σε άψογη κατάσταση. Σε περίπτωση που δεν βρίσκονται σε άψογη κατάσταση, η συσκευή δεν επιτρέπεται να χρησιμοποιηθεί.*

### Συνδέστε το πιστολέτο χειρός.

- Συνδέστε το σωλήνα ψεκασμού στο πιστολέτο χειρός.
- Τοποθετήστε το ακροστόμιο στον σωλήνα εκτόξευσης (τα σημάδια στον δακτύλιο ρύθμισης να είναι προς τα πάνω).
- Συσκευή με τύμπανο ελαστικού σωλήνα: Συνδέστε το λάστιχο υψηλής πίεσης στη σύνδεση υψηλής πίεσης της συσκευής.

### Πλήρωση με καύσιμο

### ⚠ Κίνδυνος

*Κίνδυνος έκρηξης! Χρησιμοποιείτε αποκλειστικά καύσιμο ντίζελ ή ελαφρό πετρέλαιο θέρμανσης. Είναι δυνατή η λειτουργία με βιολογικό ντίζελ κατά EN 14214 (με εξωτερική θερμοκρασία από 6 °C). Δεν επιτρέπεται να χρησιμοποιείτε ακατάλληλα καύσιμα, όπως π.χ. βενζίνη.*

### Προσοχή

*Μην λειτουργείτε ποτέ τη συσκευή με κενή δεξαμενή καυσίμου. Διαφορετικά θα καταστραφεί η αντλία καυσίμου. Το ίδιο ισχύει και για τη λειτουργία με κρύο νερό.*

- Ανοίξτε το καπάκι του ρεζερβουάρ.

- Γεμίστε με καύσιμο
- Κλείστε το σφράγισμα του ντεποζιτού.
- Σκουπίστε το καύσιμο που υπερχειλίσσε.

## Λειτουργία με απορρυπαντικό

### Προσοχή

*Κίνδυνος τραυματισμού!*

- Χρησιμοποιείτε αποκλειστικά προϊόντα της εταιρίας Karcher.
- Μη αναρροφάτε ποτέ διαλύτες (βενζίνη, ακετόνη, αραιωτικά κ.τ.λ.).
- Αποφεύγετε κάθε επαφή με τα μάτια και το δέρμα.
- Λάβετε υπόψη τις υποδείξεις ασφάλειας και χειρισμού του κατασκευαστή των απορρυπαντικών.

**Η εταιρία Karcher προσφέρει μεγάλη γκάμα απορρυπαντικών και μέσων περιποίησης για κάθε χρήση.**

Ο έμπορος θα σας προσφέρει ευχαρίστως τις συμβολές του.

- Γεμίστε/αντικαταστήστε τα εξωτερικά δοχεία απορρυπαντικού.

## Σύνδεση νερού

### ⚠ Προειδοποίηση

*Τηρείτε τους κανονισμούς της επιχείρησης υδροδότησης.*

*Σύμφωνα με τους ισχύοντες κανονισμούς, το μηχάνημα δεν πρέπει να λειτουργεί στο δίκτυο πόσιμο νερού χωρίς διαχωριστή συστήματος. Να χρησιμοποιείται ένας κατάλληλος διαχωριστής συστήματος της εταιρείας KARCHER ή εναλλακτικά ένας διαχωριστής συστήματος κατά το EN 12729 τύπος BA. Το νερό που ρέει μέσα από ένα διαχωριστή συστήματος θεωρείται μη πόσιμο.*



### Προσοχή

*Συνδέετε πάντα το διαχωριστή συστήματος στο δίκτυο παροχής νερού και ποτέ απευθείας στη συσκευή!*

Σχετικά με τις τιμές σύνδεσης, βλέπε Τεχνικά χαρακτηριστικά.

- Συνδέστε έναν ελαστικό σωλήνα προσαγωγής (ελάχιστο μήκος 7,5 μέτρα, ελάχιστη διάμετρος 1/2") στη σύνδεση νερού της συσκευής και στην προσαγωγή νερού (π.χ. στην κάνουλα της βρύσης).

**Υπόδειξη:** Ο ελαστικός σωλήνας τροφοδοσίας δεν περιλαμβάνεται στη συσκευασία.

## Αναρροφήστε νερό από το δοχείο

- Συνδέστε τον εύκαμπτο σωλήνα αναρρόφησης (διάμετρος τουλάχιστον 1/2") με το φίλτρο (εξάρτημα) στο υδραυλικό σύστημα.
- Μέγιστο ύψος αναρρόφησης: 0,5 m

### ⚠ Κίνδυνος

*Μην αναρροφάτε ποτέ νερό από δοχείο πόσιμου νερού. Μην αναρροφάτε ποτέ υγρά που περιέχουν διαλύτες όπως αραιωτικά χρωμάτων, βενζίνη, λάδια ή αφιλτράριστο νερό. Οι στεγανοποιητικές φλάντζες της συσκευής δεν είναι ανθεκτικές στους διαλύτες. Το ψεκαζόμενο εκνέφωμα διαλύτη είναι πολύ εύφλεκτο, εκρηκτικό και τοξικό.*

## Ηλεκτρολογικές συνδέσεις

- Σχετικά με τις τιμές σύνδεσης βλέπε Τεχνικά χαρακτηριστικά και Πινακίδα τύπου.
- Η ηλεκτρική σύνδεση πρέπει να γίνει από ηλεκτρολόγο και να ανταποκρίνεται στο IEC 60364-1.
- Ρυθμίστε το διακόπτη της συσκευής στη θέση „0/OFF“.
- Συνδέστε το ρευματολήπτη στην πρίζα.

### ⚠ Κίνδυνος

*Κίνδυνος τραυματισμού λόγω ηλεκτροπληξίας.*

- Τα ακατάλληλα καλώδια προέκτασης μπορεί να είναι επικίνδυνα. Σε υπαίθριους χώρους χρησιμοποιείτε μόνο τα εγκεκριμένα και αντιστοίχως σημασμένα καλώδια προέκτασης με επαρκή διατομή.
- Ξετυλίγετε πάντα τελείως τους αγωγούς προέκτασης.
- Το φως και η σύνδεση του καλωδίου προέκτασης που χρησιμοποιείτε πρέπει να είναι στεγανοποιημένα.

### Προσοχή

*Δεν επιτρέπεται η υπέρβαση της μέγιστης επιτρεπόμενης αντίστασης δικτύου στο σημείο ηλεκτρικής σύνδεσης (βλ. τεχνικά χαρακτηριστικά). Εάν δεν είστε βέβαιοι για την αντίσταση δικτύου στο σημείο σύνδεσης, επικοινωνήστε με την εταιρεία ηλεκτροδότησης.*

## Χειρισμός

### ⚠ Κίνδυνος

*Κίνδυνος έκρηξης!*

*Μην ψεκάζετε εύφλεκτα υγρά.*

### Προσοχή

- Μην λειτουργείτε ποτέ τη συσκευή με κενή δεξαμενή καυσίμου. Διαφορετικά θα καταστραφεί η αντλία καυσίμου. Το ίδιο ισχύει και για τη λειτουργία με κρύο νερό.
- Κίνδυνος βλάβης! Η συσκευή δεν πρέπει να λειτουργεί ποτέ χωρίς φίλτρο με σύνδεση νερού.
- Κίνδυνος βλάβης! Μην τοποθετείτε αντικείμενα (ελαστικό σωλήνα κ.λπ.) μέσα και/ή επάνω από την καμινάδα.
- Συσκευή με τύμπανο ελαστικού σωλήνα: Ξετυλίγεται πάντα τελείως τον ελαστικό σωλήνα υψηλής πίεσης.

## Υποδείξεις ασφαλείας

### ⚠ Προειδοποίηση

*Η χρήση της συσκευής για μεγάλο χρονικό διάστημα ενδέχεται να προκαλέσει διαταραχές κυκλοφορίας αίματος στα χέρια που οφείλονται σε κραδασμούς.*

Η γενική διάρκεια χρήσης δεν μπορεί να προσδιοριστεί, διότι αυτή εξαρτάται από πολλούς παράγοντες:

- Ατομική προδιάθεση για διαταραχή κυκλοφορίας αίματος (συχνά κρύα χέρια, μούδιασμα δακτύλων).
- Χαμηλή θερμοκρασία περιβάλλοντος. Χρησιμοποιείτε ζεστά γάντια για την προστασία των χεριών.
- Το δυνατό σφίξιμο της λαβής εμποδίζει την καλή κυκλοφορία του αίματος.
- Η αδιάκοπη λειτουργία έχει αρνητικότερα αποτελέσματα απ' ό,τι η λειτουργία με διακοπές.

Κατά την τακτική, μακρόχρονη χρήση της συσκευής και εφόσον εκδηλώνονται επανειλημμένα τα συμπτώματα (για παράδειγμα μούδιασμα δακτύλων, κρύα χέρια) συνιστάται να υποβληθείτε σε ιατρική εξέταση.

## Ανοίξτε/κλείστε το κάλυμμα της συσκευής

Εικόνα 2

- Απασφαλίστε το μάνταλο του καλύμματος με ένα κατασβίδι, γείρετε το κάλυμμα προς τα εμπρός και αποσπάστε το.

Εικόνα 3

- Τοποθετήστε το κάλυμμα της συσκευής (βλ. βέλος), κατεβάστε το και ασφαλίστε το με το μάνταλο.

## Τύποι λειτουργίας

Εικόνα 4

0/OFF = Off

- 1 Λειτουργία με κρύο νερό
- 2 Λειτουργία με καυτό νερό

## Ενεργοποίηση της μηχανής

- Ρυθμίστε το διακόπτη της συσκευής στον επιθυμητό τύπο λειτουργίας.

Η συσκευή λειτουργεί για λίγο και η λειτουργία της διακόπτεται μόλις επιτευχθεί η πίεση εργασίας.

- Απασφαλίστε το πιστολέτο χειρός.

Η συσκευή τίθεται και πάλι σε λειτουργία με χρήση του πιστολέτου χειρός.

**Υπόδειξη:** Εάν δεν τρέχει νερό από το μπεκ υψηλής πίεσης, εξαερώστε την αντλία.

Εξαέρωση αντλίας:

- Με ανοιχτό το πιστολέτο, ενεργοποιήστε και απενεργοποιήστε επανειλημμένα τη συσκευή με το διακόπτη της συσκευής.



**Υπόδειξη:** Η διαδικασία της εξαέρωσης επιταχύνεται εάν αποσυνδέσετε το σωλήνα ψεκασμού από το πιστολέτο χειρός.

## Διακοπή λειτουργίας

- Αν αφήσετε ελεύθερο το μοχλό (τη σκανδάλη) του πιστολέτου, το μηχάνημα σταματά να λειτουργεί.
- Πατώντας ξανά το μοχλό (τη σκανδάλη) τίθεται το μηχάνημα και πάλι σε λειτουργία.

## Επιλογή τύπου δέσμης

- Κλείστε το πιστολέτο χειρός.
- Ασφαλίστε τη σκανδάλη του πιστολέτου με το κούμπωμα.
- Περιστρέψτε το περιβλήμα του ακροστομίου έτσι, ώστε να συμπίπτει το επιθυμητό σύμβολο με το σημάδι:

	Στρογγυλή δέσμη υψηλής πίεσης (0°) για ιδιαίτερα δύσκολους ρύπους
	Επίπεδη δέσμη χαμηλής πίεσης (CHEM) για τη λειτουργία με απορρυπαντικό ή για τον καθαρισμό με ελάχιστη πίεση
	Επίπεδη δέσμη υψηλής πίεσης (25°) για ρύπους σε μεγάλες επιφάνειες

## Λειτουργία με απορρυπαντικό

- Προστατέψτε το περιβάλλον κάνοντας οικονομία στη χρήση των απορρυπαντικών.
- Το απορρυπαντικό πρέπει να είναι κατάλληλο για την επιφάνεια που πρόκειται να καθαριστεί.

### Εικόνα 5

- Αφαιρέστε τον εύκαμπτο σωλήνα αναρρόφησης απορρυπαντικού.
- Περιστρέψτε το φίλτρο του ελαστικού σωλήνα αναρρόφησης απορρυπαντικού, για να ρυθμίσετε τη δόση απορρυπαντικού.
- Κρεμάστε τον εύκαμπτο σωλήνα αναρρόφησης απορρυπαντικού σε δοχείο με απορρυπαντικό.
- Ρυθμίστε το ακροστόμιο (μπεκ) στη θέση "CHEM".

## Καθαρισμός

- Ρυθμίστε τη συγκέντρωση του απορρυπαντικού ανάλογα με την επιφάνεια που πρόκειται να καθαρίσετε.

**Υπόδειξη:** Κατευθύνετε αρχικά τη ριπή υψηλής πίεσης από μεγαλύτερη απόσταση στο προς καθαρισμό αντικείμενο, για να αποφύγετε ζημιές που μπορεί να προκληθούν λόγω της υψηλής πίεσης.

## Προτεινόμενη μέθοδος καθαρισμού

- Διάλυση ρύπων:
- Ψεκάστε μικρή ποσότητα απορρυπαντικού και αφήστε το να δράσει για 1...5 λεπτά χωρίς να στεγνώσει.
- Αφαίρεση ρύπων:
- Ξεπλένετε τους διαλυμένους ρύπους, ψεκάζοντας με ριπή υψηλής πίεσης.

## Λειτουργία με κρύο νερό

Αφαίρεση ελαφρών ρύπων και ξέπλυμα, π.χ.: εργαλεία κηπουρικής, τaráτσες, εργαλεία κ.τ.λ.

- Ρυθμίστε τον διακόπτη της συσκευής στη θέση "1".

## Λειτουργία με καυτό νερό

### ⚠ Κίνδυνος

*Κίνδυνος εγκαυμάτων!*

- Ρυθμίστε τον διακόπτη της συσκευής στη θέση "2".

## Μετά τη λειτουργία με απορρυπαντικό

- Σφίξτε ως το τέρμα (-) το φίλτρο στον ελαστικό σωλήνα αναρρόφησης απορρυπαντικού.
- Ρυθμίστε τον διακόπτη της συσκευής στη θέση "1".
- Ξεπλύνετε καλά τη συσκευή για τουλάχιστον 1 λεπτό με ανοικτό το πιστολέτο χειρός.

## Απενεργοποίηση της συσκευής

### ⚠ Κίνδυνος

*Κίνδυνος εγκαυμάτων λόγω του καυτού νερού! Ύστερα από τη λειτουργία με καυτό νερό, η συσκευή πρέπει να λειτουργήσει για τουλάχιστον δύο λεπτά με κρύο νερό και ανοικτό πιστολέτο, ώστε να κρυώσει.*

- Ρυθμίστε το διακόπτη της συσκευής στη θέση „0/OFF“.
- Κλείστε την προσαγωγή νερού.
- Ενεργοποιήστε για λίγο (περίπου 5 δευτερόλεπτα) την αντλία με το διακόπτη της συσκευής.

- Ρυθμίστε το διακόπτη της συσκευής στη θέση „0/OFF“.
- Ενεργοποιήστε το πιστολέτο, έως ότου διαπιστώσετε ότι η συσκευή δεν βρίσκεται υπό πίεση.
- Αποσυνδέετε το βύσμα του ρευματολήπτη από την πρίζα μόνο με στεγνά χέρια.
- Αποσυνδέστε την παροχή νερού.
- Ασφαλίστε το πιστολέτο χειρός.

### Φύλαξη της συσκευής

- Τοποθετήστε το πιστολέτο χειρός στο στήριγμα.
- Συσκευή με τύμπανο ελαστικού σωλήνα: Τυλίξτε τον ελαστικό σωλήνα υψηλής πίεσης και κρεμάστε τον στη διάταξη φύλαξης.
- Συσκευή με λαστιχένιο κύλινδρο: Τυλίξτε τον ελαστικό σωλήνα υψηλής πίεσης στο τύμπανο. Σπρώξτε προς τα μέσα τη λαβή της μανιβέλας, για να ασφαλίσει το τύμπανο του ελαστικού σωλήνα.
- Τυλίξτε το καλώδιο σύνδεσης γύρω από το στήριγμα καλωδίου.
- Στερεώστε το φινι με το προσαρτημένο κλιπ.

### Αντιπαγετική προστασία

#### Προσοχή

Ο παγετός καταστρέφει τη συσκευή εάν δεν αποστραγγισθεί εντελώς το νερό από αυτήν.

- Αποθηκεύετε τη συσκευή σε χώρο στον οποίο δεν επικρατεί παγετός.

Αν η συσκευή συνδεθεί σε καπνοδόχο, λάβετε υπόψη τα εξής:

#### Προσοχή

*Κίνδυνος πρόκλησης ζημιών από τον ψυχρό αέρα που εισχωρεί μέσω της καπνοδόχου.*

- Αποσυνδέετε τη συσκευή από την καπνοδόχο όταν επικρατούν εξωτερικές θερμοκρασίες κάτω του 0 °C.

Αν δεν είναι δυνατή η αποθήκευση με προστασία από παγετό, η συσκευή πρέπει να τίθεται εκτός λειτουργίας

### Διακοπή της λειτουργίας

Σε περίπτωση μακροχρόνιας διακοπής της λειτουργίας της συσκευής ή εάν δεν υπάρχει δυνατότητα αποθήκευσης σε χώρο που προστατεύεται από τον παγετό:

- Αδειάζετε το νερό.
- Ξεπλύνετε τη συσκευή με αντιπηκτικό.

#### Αδειάστε το νερό

- Ξεβιδώστε τον εύκαμπτο σωλήνα τροφοδοσίας νερού και τον εύκαμπτο σωλήνα υψηλής πίεσης.

Εικόνα 6

- Γυρίστε ανάσκελα τη συσκευή.
- Αφήστε τη συσκευή να λειτουργήσει το πολύ για 1 λεπτό στη λειτουργία κρύου νερού, μέχρι να αδειάσουν η αντλία και οι σωληνώσεις.

#### Ξεπλύνετε τη συσκευή με αντιπηκτικό μέσο

**Υπόδειξη:** Λάβετε υπόψη τους κανόνες χειρισμού του κατασκευαστή του αντιψυκτικού.

- Γεμίστε τη σύνδεση νερού με αντιψυκτικό του εμπόριου.
- Ενεργοποιήστε τη συσκευή (χωρίς καυστήρα), έως ότου ξεπλυθεί πλήρως η συσκευή

Έτσι επιτυγχάνεται επίσης και κάποια αντιδιαβρωτική προστασία.

### Αποθήκευση

#### Προσοχή

*Κίνδυνος τραυματισμού και βλάβης! Κατά την αποθήκευση λάβετε υπόψη το βάρος της συσκευής.*

### Μεταφορά

#### ⚠ Κίνδυνος

*Κίνδυνος τραυματισμού! Κίνδυνος ανατροπής σε περίπτωση μεγάλης ανοδικής κλίσης, μεγάλης πλευρικής κλίσης και ασταθούς εδάφους.*

- Κινείτε τη συσκευή μόνο σε εδάφη με ανοδική κλίση έως 2%.
- Οδηγείτε το μηχάνημα μόνο σε σταθερό έδαφος.



## Προσοχή

*Κίνδυνος τραυματισμού και βλάβης! Κατά τη μεταφορά λάβετε υπόψη το βάρος της συσκευής.*

- ➔ Πριν τη μεταφορά γυρίστε ανάσκελα τη συσκευή και αφήστε το υπόλοιπο νερό να εκρεύσει.
- ➔ Για τη μεταφορά σε μεγάλες αποστάσεις, τραβήξτε τη συσκευή από τη λαβή μεταφοράς.
- ➔ Για τη μεταφορά, πιάστε τη συσκευή από τις λαβές και όχι από τη λαβή ώθησης.
- ➔ Κατά τη μεταφορά με οχήματα, ασφαλίστε τη συσκευή έναντι ενδεχόμενης ολίσθησης και ανατροπής, σύμφωνα με τις εκάστοτε ισχύουσες κατευθυντήριες οδηγίες.

## Φροντίδα και συντήρηση

### ⚠ Κίνδυνος

*Κίνδυνος τραυματισμού από αθέλητη ενεργοποίηση της συσκευής και ηλεκτροπληξία. Πριν από όλες τις εργασίες στη συσκευή, απενεργοποιήστε τη συσκευή και τραβήξτε το φως από την πρίζα.*

- ➔ Ρυθμίστε το διακόπτη της συσκευής στη θέση „0/OFF“.
- ➔ Κλείστε την παροχή νερού.
- ➔ Ενεργοποιήστε για λίγο (περίπου 5 δευτερόλεπτα) την αντλία με το διακόπτη της συσκευής.
- ➔ Ρυθμίστε το διακόπτη της συσκευής στη θέση „0/OFF“.
- ➔ Ενεργοποιήστε το πιστολέτο χειρός έως ότου διαπιστώσετε ότι η συσκευή δεν βρίσκεται υπό πίεση.
- ➔ Αποσυνδέετε το βύσμα του ρευματολήπτη από την πρίζα μόνο με στεγνά χέρια.
- ➔ Αποσυνδέστε την παροχή νερού.
- ➔ Ασφαλίστε το πιστολέτο χειρός.
- ➔ Αφήστε τη συσκευή να κρυσώσει.

## Επιθεώρηση ασφαλείας/Συμβόλαιο συντήρησης

Με το κατάστημα, από το οποίο αγοράσατε το μηχάνημα, μπορείτε να συμφωνήσετε τακτική επιθεώρηση ασφαλείας ή να συνάψετε συμβόλαιο συντήρησης του μηχανήματος. Δεχθείτε σχετική ενημέρωση.

## Χρονικά διαστήματα συντήρησης

### Εβδομαδιαίως

- ➔ Καθαρίστε το φίλτρο στη σύνδεση νερού.

### Μηνιαίως

- ➔ Καθαρίστε το φίλτρο στον εύκαμπτο σωλήνα απορρυπαντικού.

## Εργασίες συντήρησης

### Καθαρισμός του φίλτρου στη σύνδεση νερού

- ➔ Αφαιρέστε το φίλτρο.
- ➔ Καθαρίστε το φίλτρο με νερό και βάλτε το και πάλι στη θέση του.

### Καθαρίστε το φίλτρο στο λάστιχο αναρρόφησης απορρυπαντικού

- ➔ Καθαρίστε το φίλτρο με νερό και βάλτε το και πάλι στη θέση του.

## Αντιμετώπιση βλαβών

### ⚠ Κίνδυνος

*Κίνδυνος τραυματισμού από αθέλητη ενεργοποίηση της συσκευής και ηλεκτροπληξία. Πριν από όλες τις εργασίες στη συσκευή, απενεργοποιήστε τη συσκευή και τραβήξτε το φως από την πρίζα.*

**Αν δεν διορθωθεί η βλάβη, πρέπει να γίνει έλεγχος της συσκευής από την υπηρεσία εξυπηρέτησης πελατών.**

## Η συσκευή δεν λειτουργεί

- Δεν υπάρχει τάση ηλεκτρικού δικτύου
- Ελέγξτε τη σύνδεση δικτύου/το ηλεκτρικό καλώδιο.
- Κινητήρας υπερφορτωμένος/υπερθερμασμένος
- Ρυθμίστε το διακόπτη της συσκευής στη θέση „0/OFF“.
- Αφήστε τη συσκευή να κρυώσει.
- Θέστε τη συσκευή σε λειτουργία.
- Εάν επαναληφθεί η βλάβη αργότερα, καλέστε την υπηρεσία εξυπηρέτησης πελατών προκειμένου να ελέγξει τη συσκευή.
- Ενεργοποιήθηκε ο ελεγκτής θερμοκρασίας καυσαερίων, σκουριασμένη θερμαντική αντίσταση.
- Παραδώστε τη συσκευή για αφαίρεση της σκουριάς στην υπηρεσία εξυπηρέτησης πελατών.
- Ενεργοποιήθηκε ο ελεγκτής θερμοκρασίας καυσαερίων, πολύ υψηλή θερμοκρασία καυσαερίων.
- Ρυθμίστε το διακόπτη της συσκευής στη θέση „0/OFF“.
- Αφήστε τη συσκευή να κρυώσει.
- Μόνον σε συσκευές με μη αυτόματη επαναφορά:  
Εικόνα 7  
Ενεργοποιήστε το πλήκτρο μηδενισμού του ελεγκτή θερμοκρασίας καυσαερίων.
- Θέστε τη συσκευή σε λειτουργία.
- Εάν επαναληφθεί η βλάβη αργότερα, καλέστε την υπηρεσία εξυπηρέτησης πελατών προκειμένου να ελέγξει τη συσκευή.

## Η συσκευή δεν παράγει καμία πίεση

- Αέρας στο σύστημα
- Εξαέρωση αντλίας:
- Με ανοιχτό το πιστολέτο, ενεργοποιήστε και απενεργοποιήστε επανειλημμένα τη συσκευή με το διακόπτη της συσκευής.

**Υπόδειξη:** Η διαδικασία της εξαέρωσης επιταχύνεται εάν αποσυνδέσετε το σωλήνα ψεκασμού από το πιστολέτο χειρός.

- Γεμίστε/αντικαταστήστε τα εξωτερικά δοχεία απορρυπαντικού, εάν έχουν αδειάσει.
- Ελέγξτε τις συνδέσεις και τους αγωγούς.
- Λερωμένο φίλτρο στη σύνδεση νερού
- Καθαρίστε το φίλτρο.
- Παροχή νερού ελάχιστη
- Ελέγξτε την παροχή του νερού (βλ. Τεχνικά χαρακτηριστικά).
- Κλειστή βάνα νερού.
- Ανοίξτε τη βάνα νερού.

## Το μηχάνημα ενεργοποιείται και απενεργοποιείται συνεχώς με ανοιχτό το πιστολέτο χειρός

- Αέρας στο σύστημα
- Εξαέρωση αντλίας:
- Με ανοιχτό το πιστολέτο, ενεργοποιήστε και απενεργοποιήστε επανειλημμένα τη συσκευή με το διακόπτη της συσκευής.

**Υπόδειξη:** Η διαδικασία της εξαέρωσης επιταχύνεται εάν αποσυνδέσετε το σωλήνα ψεκασμού από το πιστολέτο χειρός.

- Εμπλοκή του ακροφυσίου υψηλής πίεσης
- Καθαρίστε το ακροφύσιο.
- Η θερμαντική αντίσταση έχει πιάσει άλατα
- Αναθέστε την αφαίρεση των αλάτων από τη συσκευή στην υπηρεσία εξυπηρέτησης πελατών.

## Η συσκευή ενεργοποιείται και απενεργοποιείται συνεχώς με κλειστό το πιστολέτο χειρός

- Διαρροή στο σύστημα υψηλής πίεσης
- Ελέγξτε τη στεγανότητα του συστήματος υψηλής πίεσης και των συνδέσεων.

## Συσκευή με διαρροή, νερό στάζει κάτω από τη συσκευή

- Διαρροή από την αντλία, διαρροή από τη βαλβίδα ασφαλείας.

**Υπόδειξη:** Επιτρέπονται 3 σταγόνες/λεπτό.

- Εάν η συσκευή παρουσιάζει σημαντική διαρροή πρέπει να ελεγχθεί από την υπηρεσία εξυπηρέτησης πελατών.

## Συσκευή δεν κάνει αναρρόφηση απορρυπαντικού

- Το ακροστόμιο είναι ρυθμισμένο στη θέση "Υψηλής Πίεσης"
- Ρυθμίστε το ακροστόμιο (μπεκ) στη θέση "CHEM".
- Το εξωτερικό δοχείο απορρυπαντικού είναι κενό.
- Γεμίστε/αντικαταστήστε τα εξωτερικά δοχεία απορρυπαντικού.
- Λερωμένο φίλτρο στον ελαστικό σωλήνα αναρρόφησης απορρυπαντικού
- Καθαρίστε το φίλτρο.

Εικόνα 8

- Βαλβίδα αναστροφής κολλημένη
- Αφαιρέστε το σωλήνα απορρυπαντικού και χαλαρώστε τη βαλβίδα αναστροφής με ένα αβλύ αντικείμενο.

## Ο καυστήρας δεν ανάβει

- Η δεξαμενή καυσίμου είναι κενή.
- Γεμίστε με καύσιμο
- Ελλειψη νερού
- Ελέγξτε τη σύνδεση νερού και τους σωλήνες εισαγωγής.
- Υπερβολικά υψηλή θερμοκρασία προσαγωγής νερού.
- Προσθέστε ζεστό νερό σε θερμοκρασία έως 30 °C.

Εικόνα 9

- Φίλτρο καυσίμων λερωμένο
- Αντικαταστήστε το φίλτρο καυσίμου.

## Εγγύηση

Σε κάθε χώρα ισχύουν οι όροι εγγύησης που εκδόθηκαν από την αρμόδια αντιπροσωπεία μας. Τυχόν βλάβες στο μηχανήμα σας αποκαθίστανται δωρεάν μέσα στην προθεσμία της παρεχόμενης εγγύησης, εφόσον η αιτία είναι ελάττωμα υλικού ή σφάλμα κατασκευής.

## Εξαρτήματα και ανταλλακτικά

- Επιτρέπεται να χρησιμοποιούνται μόνο εξαρτήματα και ανταλλακτικά, τα οποία έχουν την έγκριση του κατασκευαστή. Τα γνήσια αξεσουάρ και ανταλλακτικά παρέχουν την εγγύηση της ασφαλούς και άψογης λειτουργίας της μηχανής.
- Μία επιλογή των ανταλλακτικών που χρειάζονται συχνότερα θα βρείτε στο τέλος των οδηγιών χρήσης.
- Περισσότερες πληροφορίες σχετικά με τα ανταλλακτικά μπορείτε να λάβετε στη διεύθυνση [www.kaercher.com](http://www.kaercher.com), τομέας Εξυπηρέτησης.

## Δήλωση συμμόρφωσης CE

Δηλώνουμε με την παρούσα, ότι το μηχάνημα που χαρακτηρίζεται παρακάτω, λόγω του σχεδιασμού και του τρόπου κατασκευής, όπως και λόγω της παραλλαγής που διατίθεται από μας στην αγορά, ανταποκρίνεται στις σχετικές βασικές απαιτήσεις ασφαλείας και υγείας των Οδηγιών ΕΚ. Σε περίπτωση αλλαγών στο μηχάνημα χωρίς προηγούμενη συνεννόηση μαζί μας, παύει να ισχύει η παρούσα δήλωση.

**Προϊόν:** Σύστημα καθαρισμού υψηλής πίεσης  
**Τύπος:** 1.064-xxx

**Σχετικές οδηγίες των Ε.Κ.**  
2006/42/ΕΚ (+2009/127/ΕΚ)  
2000/14/ΕΚ  
2004/108/ΕΚ

### Εφαρμοσθέντα εναρμονισμένα πρότυπα

EN 55014-1: 2006 + A1: 2009  
EN 55014-2: 1997 + A2: 2008  
EN 60335-1  
EN 60335-2-79  
EN 61000-3-2: 2006 + A2: 2009  
HDS 5/11, HDS 5/13:  
EN 61000-3-3: 2008  
HDS 5/15:  
EN 61000-3-11: 2000

**Εφαρμοσθείσα διαδικασία συμμόρφωσης**  
2000/14/ΕΚ: Παράρτημα V  
**στάθμη ηχητικής πίεσης dB(A)**

HDS 5/11 U, HDS 5/15:  
Μετρημένη: 91  
Εγγυημένη: 94  
HDS 5/11 UX, HDS 5/13:  
Μετρημένη: 91  
Εγγυημένη: 93

### 5.957-976

Οι υπογράφωντες ενεργούν κατ' εντολή του και με εξουσιοδότηση της διεύθυνσης της επιχείρησης.

  
H. Jenner  
CEO

  
S. Reiser  
Head of Approbation

Υπεύθυνος τεκμηρίωσης:  
S. Reiser

Alfred Karcher GmbH & Co. KG  
Alfred-Karcher-Str. 28 - 40  
71364 Winnenden (Germany)  
Τηλ.: +49 7195 14-0  
Φαξ: +49 7195 14-2212

Winnenden, 2010/09/01

## Τεχνικά χαρακτηριστικά

		HDS 5/11			HDS 5/13			HDS 5/15		
<b>Ηλεκτρικό δίκτυο</b>										
Τάση	V	220	230	240	220	230	240	220	230	240
Ρεύμα	Hz	1~50			1~50			1~50		
Ισχύς σύνδεσης	kW	2,2			2,6			2,7		
Ασφάλεια (αδρανής)	A	16	16	13	16	16	13	16	16	13
Μέγιστη επιτρεπόμενη αντίσταση δικτύου	Ohm	-			-			(0.380+j0.237)		
<b>Σύνδεση νερού</b>										
Θερμοκρασία προσαγωγής (μέγ.)	°C	30			30			30		
Ποσότητα προσαγωγής (ελάχ.)	l/h (l/min)	500 (8,3)			550 (9,2)			500 (8,3)		
Μανομετρικό ύψος από ανοιχτό δοχείο, 20 °C	m	0,5			0,5			0,5		
Πίεση προσαγωγής (μέγ.)	MPa (bar)	0,6 (6)			0,6 (6)			0,6 (6)		
Εύκαμπτος σωλήνας προσαγωγής, ελάχ. διάμετρος	ίντσες	1/2			1/2			1/2		
Εύκαμπτος σωλήνας προσαγωγής - μήκος (ελάχ.)	m	7,5			7,5			7,5		
<b>Επιδόσεις</b>										
Διακινούμενη ποσότητα νερού	l/h (l/min)	450 (7,5)			500 (8,3)			450 (7,5)		
Πίεση εργασίας νερού (με στάνταρ ακροφύσιο)	MPa (bar)	11,0 (110)			12,5 (125)			15,0 (150)		
Μέγ. υπερπίεση λειτουργίας (βαλβίδα ασφαλείας)	MPa (bar)	16,5 (165)			18,0 (180)			20,0 (200)		
Μέγ. θερμοκρασία εργασίας καυτού νερού	°C	80			80			80		
Αναρρόφηση απορρυπαντικού	l/h (l/min)	0-33 (0-0,6)			0-33 (0-0,6)			0-33 (0-0,6)		
Ισχύς καυστήρα	kW	26			29			26		
Μέγιστη κατανάλωση πετρελαίου	kg/h	2,7			3,1			2,7		
Ισχύς οπισθοδρόμησης πιστολέτου χειρός (μέγ.)	N	18,1			21,4			20,8		
Μέγεθος ακροφυσίων (UX)	-	032 (033)			034			028		
<b>Μετρούμενες τιμές κατά EN 60355-2-79</b>										
Εκπεμπόμενος θόρυβος										
Επιτρεπόμενη στάθμη ηχητικής ισχύος $L_{pA}$	dB(A)	76			76			77		
Αβεβαιότητα $K_{pA}$	dB(A)	3			3			3		
Επιτρεπόμενη στάθμη ηχητικής ισχύος $L_{WA} + \text{Αβεβαιότητα } K_{WA}$ (UX)	dB(A)	94 (93)			93			94		
Κραδασμοί στο χέρι/στο βραχίονα										
Πιστολέτο χειρός	m/s <sup>2</sup>	2,4			1,0			0,9		
σωλήνας εκτόξευσης	m/s <sup>2</sup>	1,4			1,1			1,1		
Αβεβαιότητα K	m/s <sup>2</sup>	0,3			0,3			0,3		
<b>Υλικά λειτουργίας</b>										
Καύσιμο	-	Πετρέλαιο θέρμανσης EL ή νίτζελ			Πετρέλαιο θέρμανσης EL ή νίτζελ			Πετρέλαιο θέρμανσης EL ή νίτζελ		
Ποσότητα λαδιού	l	0,1			0,1			0,2		
Τύπος λαδιού	Λάδι κινητήρων 15W40	Κωδ. παραγγελίας 6.288-050.0			Κωδ. παραγγελίας 6.288-050.0			Κωδ. παραγγελίας 6.288-050.0		
<b>Διαστάσεις και βάρη</b>										
Μήκος x Πλάτος x Ύψος (UX)	mm	618 x 618 x 994 (1163)			618 x 618 x 994 (1163)			618 x 618 x 994 (1163)		
Βάρος με εξοπλισμό, γεμάτη δεξαμενή καυσίμου (UX)	kg	70 (72)			74 (76)			76 (78)		
Δεξαμενή καυσίμου	l	6,5			6,5			6,5		



Cihazın ilk kullanımından önce bu orijinal kullanma kılavuzunu okuyun, bu kılavuza göre davranın ve daha sonra kullanım veya cihazın sonraki sahiplerine vermek için bu kılavuzu saklayın.

- İlk kullanımdan önce, 5.951-949 numaralı güvenlik uyarılarını mutlaka okuyun!
- Nakliye hasarlarını hemen yetkili satıcıya bildirin.
- Çıkartırken ambalajın içindekileri kontrol edin.

## İçindekiler

Çevre koruma	TR - 1
Kullanım kılavuzundaki semboller	TR - 1
Cihaz elemanları	TR - 2
Cihazdaki semboller	TR - 2
Kurallara uygun kullanım	TR - 2
Güvenlik uyarıları	TR - 2
Güvenlik tertibatları	TR - 2
İşletime alma	TR - 3
Kullanımı	TR - 4
Depolama	TR - 6
Taşıma	TR - 7
Koruma ve Bakım	TR - 7
Arızalarda yardım	TR - 7
Garanti	TR - 9
Aksesuarlar ve yedek parçalar	TR - 9
CE Beyanı	TR - 9
Teknik Bilgiler	TR - 10

## Çevre koruma



Ambalaj malzemeleri geri dönüştürülebilir. Ambalaj malzemelerini evinizin çöpüne atmak yerine lütfen tekrar kullanılabilircekleri yerlere gönderin.



Eski cihazlarda, yeniden değerlendirme işlemine tabi tutulması gereken değerli geri dönüşüm malzemeleri bulunmaktadır. Aküler, yağ ve benzeri maddeler doğaya ulaşmamalıdır. Bu nedenle eski cihazları lütfen öngörülen toplama sistemleri aracılığıyla imha edin.

Lütfen motor yağı, dizel ve benzinin çevreye yayılmasına izin vermeyin. Lütfen zemini koruyun ve eski yağları çevre tekniğine uygun olarak imha edin.

**İçindekiler hakkında uyarılar (REACH)**  
İçindekiler hakkında ayrıntılı bilgileri bulabileceğiniz adres:

<http://www.karcher.de/de/unternehmen/umweltschutz/REACH.htm>

## Kullanım kılavuzundaki semboller

### ⚠ Tehlike

*Ağır bedensel yaralanmalar ya da ölüme neden olan direkt bir tehlike için.*

### ⚠ Uyarı

*Ağır bedensel yaralanmalar ya da ölüme neden olabilecek olası tehlikeli bir durum için.*

### **Dikkat**

*Hafif bedensel yaralanmalar ya da maddi hasarlara neden olabilecek olası tehlikeli bir durum için.*

## Cihaz elemanları

### Şekil 1

- 1 Yüksek basınç hortumu
- 2 Kablo tutucu
- 3 Yanıcı madde doldurma ağzı
- 4 Doluluk seviyesi göstergesi
- 5 Meme gözü
- 6 Elektrik beslemesi
- 7 Yüksek basınç pompası
- 8 Yüksek basınç bağlantısı (sadece HDS 5/xx U)
- 9 Çelik boru yuvası
- 10 Filtreli su bağlantısı
- 11 Cihaz şalteri
- 12 Cihaz kapağı
- 13 Taşıma kolu
- 14 Yüksek basınç hortumunun çıkış deliği (sadece HDS 5/xx UX)
- 15 Kaide
- 16 Tekerlek lastiği
- 17 Brülörü
- 18 Hortum altlığı (sadece HDS 5/xx U)
- 19 Filtreli temizlik maddesi emme hortumu
- 20 Hortum tamburu (sadece HDS 5/xx U)
- 21 Tip levhası
- 22 Püskürtme borusu tutucusu
- 23 Kapak kilidi
- 24 Hortum tamburunun el krankı (sadece HDS 5/xx U)
- 25 İtme yayı
- 26 Memenin işareti
- 27 Üçlü meme
- 28 Püskürtme borusu
- 29 El püskürtme tabancasının emniyet kilidi
- 30 El püskürtme tabancasının kolu
- 31 El püskürtme tabancası

## Cihazdaki semboller



*Yüksek basınçlı tazyik, düzgün kullanılmadığı zaman tehlikeli olabilir. Tazyik insanlara, hayvanlara, elektrikli aletlere ve makinenin kendisine doğru tutulmamalıdır. Yüksek basınçlı temizleyici sadece dik konumda çalıştırılmalıdır.*

Hortum tamburlu cihaz:



*Sıcak yüzeyler nedeniyle yanma tehlikesi!*

## Kurallara uygun kullanım

- Temizlenebilenler: Makineler, motorlu taşıtlar, inşaat makineleri, aletler, cepheleler, teraslar, bahçe makineleri, vb.
- Yüksek basınçlı temizleyici sadece dik konumda çalıştırılmalıdır.
- Cihaz çalışır durumdayken başından asla ayrılmayınız.

### ⚠ Tehlike

*Yaralanma tehlikesi! Benzin istasyonları ya da diğer tehlikeli bölgelerde kullanım sırasında ilgili güvenlik kurallarına uyun.*

Mineral yağ içeren atık suyun toprak, su kaynakları ya da kanalizasyona karışmasını lütfen önleyin. Bu nedenle motorlar ve zeminleri lütfen yağ ayırıcı uygun yerlerde yıkayın.

## Güvenlik uyarıları

- Sıvı püskürtücülere dair kanunlardaki ilgili ulusal talimatlara dikkat edin.
- Kaza önlemeye dair kanunlardaki ilgili ulusal talimatlara dikkat edin. Sıvı püskürtücüler düzenli olarak kontrol edilmeli ve kontrol sonucu yazılı olarak belgelenmelidir.
- Cihazın ısıtma tertibatı bir yakma sistemidir. Yakma sistemleri, kanunlardaki ilgili ulusal talimatlara göre düzenli olarak kontrol edilmelidir.

## Güvenlik tertibatları

Güvenlik tertibatları kullanıcının korunmasını sağlar ve devre dışı bırakılmamalıdır ya da bu tertibatların çalışma şekli değiştirilmemelidir.

## Basınç şalteri

Basınç şalteri, el püskürtme tabancanın kapatılması durumunda cihazı açar ve tabanca açılırken tekrar çalıştırır.

## Emniyet valfi

- Taşma valfi ya da basınç şalteri arızalıysa, kazanda aşırı basınç olması durumunda emniyet valfi açılır.
- Emniyet valfi fabrikada ayarlanmış ve mühürlenmiştir. Ayarlama sadece müşteri hizmetleri tarafından yapılabilir.

## Su eksiklik emniyeti

Su eksiklik emniyeti, su eksikliği durumunda brülörün devreye girmesini önler.

## Egzoz gazı sıcaklık sınırlayıcısı

Egzoz gazı sıcaklık sınırlayıcısı, çok yüksek bir egzoz gazı sıcaklığına ulaşılması durumunda cihazı kapatır.

## Sargı kontaktörü kontağı

Pompa tahrikinin motor sargısında yer alan sargı kontaktörü kontağı, termik aşırı yüklerde motoru kapatır.

## Emniyet tırnağı

El tabancasındaki emniyet tırnağı, cihazın istenmeden açılmasını önlemektedir.

## İşletime alma

### ⚠ Uyarı

*Yaralanma tehlikesi! Cihaz, besleme hatları, yüksek basınç hortumu ve bağlantılar kusursuz duruma olmalıdır. Kusursuz durumda değilse, cihaz kullanılmamalıdır.*

### El püskürtme tabancasının takılması

- ➔ Püskürtme borusunu el püskürtme tabancasına bağlayın.
- ➔ Memeyi püskürtme borusuna takın (üst ayar halkasındaki işaretler).
- ➔ Hortum tambursuz cihaz:  
Yüksek basınç hortumunu cihazın yüksek basınç bağlantısına takın.

## Yanıcı maddenin doldurulması

### ⚠ Tehlike

*Patlama tehlikesi! Sadece dizel yakıt ya da hafif ısıtma yağı doldurun. Biyodizelle işletim EN 14214'e göre (6 °C dış sıcaklıktan itibaren) mümkündür. Örn; benzin gibi uygun olmayan yanıcı maddeler kullanılmamalıdır.*

### Dikkat

*Cihazı, kesinlikle yanıcı madde deposu boşken çalıştırmayın. Aksi takdirde yanıcı madde pompası zarar görür. Bu, soğuk su modu için de geçerlidir.*

- ➔ Depo kapağını açın.
- ➔ Yanıcı maddeyi doldurun.
- ➔ Depo kapağını kapatın.
- ➔ Taşan yanıcı maddeyi silin.

## Temizlik maddesiyle çalışma

### Dikkat

*Yaralanma tehlikesi!*

- Sadece Kärcher ürünleri kullanın.
- Kesinlikle çözücü maddeler (benzin, aseton, tiner, vb) süpürmeyin.
- Göz ve deri temasını önleyin.
- Temizlik maddesi üreticisinin güvenlik ve kullanım uyarılarına dikkat edin.

### Kärcher, özel bir temizlik ve koruma malzemesi programı sunmaktadır.

Bu konuda yetkili satıcınızdan bilgi alabilirsiniz.

- ➔ Harici temizlik maddesi haznesini doldurun/değiştirin.

## Su bağlantısı

### ⚠ Uyarı

*Su tedarik kurumunun talimatlarını dikkate alın.*

*Geçerli talimatlar uyarınca, içme suyu şebekesinde sistem ayırıcısı olmadan cihaz kesinlikle çalıştırılmamalıdır. EN 12729 Tip BA uyarınca KÄRCHER firmasına ait ya da alternatif uygun bir sistem ayırıcısı kullanılmamalıdır. Bir sistem ayırıcısından akan su, içilemez olarak sınıflandırılmıştır.*





## Dikkat

Sistem ayırıcısını her zaman su beslemesine bağlayın, kesinlikle doğrudan cihaza bağlamayın!

Bağlantı değerleri için teknik bilgiler bölümüne bakın.

- Besleme hortumunu (minimum uzunluk 7,5 m, minimum çap 1/2"), cihazın su bağlantısı ve su beslemesine (Örneğin: su musluğu) bağlayın.

**Not:** Besleme hortumu, teslimat kapsamında bulunmamaktadır.

## Suyun depodan emilmesi

- Emme hortumunu (minimum 1/2" çapında) filtreyle (aksesuar) birlikte su bağlantısına bağlayın.
- Maksimum emme yüksekliği: 0,5 m

## ⚠ Tehlike

Bir içme suyu deposundan kesinlikle su emmeyin. Cila incelticisi, benzin ya da filtre edilmemiş su gibi çözücü madde içeren sıvıları kesinlikle emmeyin. Cihazdaki conta- lar çözücü maddelere karşı dayanıklı değildir. Püskürtme dumanı patlayıcı ve zehirlidir.

## Akım bağlantısı

- Bağlantı değerleri için Bkz. Teknik Özellikler ve Tip Plakası.
  - Elektrik bağlantısı bir elektrik tesisatçısı tarafından yapılmalı ve IEC 60364-1'e uygun olmalıdır.
- Cihaz şalterini „0/OFF“ konumuna getirin.  
→ Şebeke fişini takın.

## ⚠ Tehlike

Elektrik çarpması nedeniyle yaralanma tehlikesi.

- Uygun olmayan uzatma kabloları tehlikeli olabilir. Serbest zamanlarda, sadece bunun için müsaade edilmiş ve buna göre işaretlenmiş yeterli düzeyde kablo kesitine sahip uzatma kablolarını kullanın.
- Uzatma hatlarını her zaman tümüyle açın.
- Kullanılan bir uzatma kablosunun soketi ve kavraması suya dayanıklı olmalıdır.

## Dikkat

Elektrik bağlantı noktasında izin verilen maksimum nominal empedans (Bkz. Teknik Bilgiler) aşılmamalıdır. Bağlantı noktasındaki mevcut şebeke empedansı ile ilgili belirsizlikler olması durumunda lütfen enerji tedarik kurumunuzla bağlantı kurun.

## Kullanımı

### ⚠ Tehlike

Patlama tehlikesi!

Yanıcı sıvılar püskürtmeyin.

### Dikkat

- Cihazı, kesinlikle yanıcı madde deposu boşken çalıştırmayın. Aksi takdirde yanıcı madde pompası zarar görür. Bu, soğuk su modu için de geçerlidir.
- Hasar tehlikesi! Su bağlantısında filtre olmadan cihazı kesinlikle çalıştırmayın.
- Hasar tehlikesi! Bacanın içine veya üstüne başka cisimler (hortum, vb) koymayın.
- Hortum tamburlu cihaz: Yüksek basınç hortumunu her zaman tümüyle açın.

## Güvenlik uyarıları

### ⚠ Uyarı

Cihazın uzun süre çalışması, titreşim nedeniyle ellerdeki kan dolaşım sisteminde sorunlara neden olabilir.

Bir çok etki faktörüne bağlı olduğu için genel geçerli kullanım verileri belirlenememektedir.

- Kötü kan dolaşımı olan kişisel mizaç (parmakların sık aralıklarla soğuması, uyuşması).
- Düşük çevre sıcaklığı. Ellerinizi korumak için sıcak tutan eldivenler kullanın.
- Sıkıca tutmak kan akışına zarar verir.
- Kesintisiz bir çalışma, molalarla ara verilmiş çalışmadan daha kötüdür.

Cihazın düzenli, uzun süreli kullanılması ve söz konusu belirtilerin (Örn; parmakların uyuşması, soğuk parmaklar) tekrarlanarak ortaya çıkması durumunda, bir doktora muayene olmanızı öneriyoruz.

## Cihaz kapağının açılması/kapatılması

### Şekil 2

→ Kapak kilidini tornavidayla açın, cihaz kapağını öne doğru katlayın ve çıkartın.

### Şekil 3

→ Cihazı kapağının kilidini açın (bkz. oklar), yukarı katlayın ve kapak kilidini oturtun.

## Mod türleri

### Şekil 4

0/OFF =Kapalı

- 1 Soğuk suyla çalışma
- 2 Sıcak suyla çalışma

## Cihazı açın

→ Cihaz anahtarını istediğiniz çalışma moduna getirin.

Cihaz, çalışma basıncına ulaşılmaması ile birlikte kısa süreli çalışır ve durur.

→ El püskürtme tabancasının emniyetini açın.

El püskürtme tabancasına basılması durumunda cihaz tekrar çalışır.

**Not:** Yüksek basınç memesinde su çıkmazsa, pompadaki havayı alın.

Pompadaki havanın boşaltılması:

→ El püskürtme tabancası açıkken, cihazı cihaz anahtarıyla bir çok kez açın ve kapatın.



**Not:** Püskürtme borusunun el püskürtme tabancasından sökülmesi ile hava boşaltım işlemi hızlandırılır.

## Çalışmayı yarıda kesme

- El püskürtme tabancasının kolunu bırakın, cihaz kapanır.
- El püskürtme tabancasının kolunu tekrar çekin, cihaz tekrar çalışır.

## Püskürtme türünün seçilmesi

- El püskürtme tabancasını kapatın.
- El tabancasının kolunu emniyet tırnağıyla emniyet altına alın.
- İsteddiğiniz sembol işaretle çakışana kadar memenin muhafazasını döndürün.

	Özellikle inatçı kirler için yüksek basınçlı yuvarlak huzme (0°)
	Temizlik maddeleriyle çalışma ya da düşük basınçla temizlik için düşük basınçlı yassı huzme (CHEM)
	Büyük yüzeyli kirler için yüksek basınçlı yassı huzme (25°)

## Temizlik maddesiyle çalışma

- Çevreyi korumak için, temizlik maddesini tasarruflu bir şekilde kullanın.
- Temizlik maddesi, temizlenecek yüzeye uygun olmalıdır.

### Şekil 5

- Temizlik maddesi hortumunu dışarı çekin.
- Temizlik maddesinin dozajını ayarlamak için filtreyi temizlik maddesi emme hortumundan döndürün.
- Temizlik maddesi emme hortumunu temizlik maddesi dolu bir kaba asın.
- Memeyi "CHEM" konumuna getirin.

## Temizleme

→ Temizlik maddesi konsantrasyonunu, temizlenecek yüzeye uygun olarak ayarlayın.

**Not:** Yüksek basınç nedeniyle hasarları önlemek için, yüksek basınçlı sıvıyı her zaman ilk önce temizlenecek cisme uzak mesafeden yöneltin.

## Önerilen temizlik yöntemleri

- Kirin çözülmesi:
- Temizlik maddesini az miktarda püskürtün ve 1...5 dakika bekleyin, fakat maddesi kurutmayın.
- Kirin temizlenmesi:
- Çözülen kiri yüksek basınç huzmesiyle yıkayın.

## Soğuk suyla çalışma

Hafif kirlerin temizlenmesi ve yıkınması için, Örn; Bahçe makineler, teraslar, aletler, vb.

→ Cihaz anahtarını "1" konumuna getirin.

## Sıcak suyla çalışma

### ⚠ Tehlike

*Yanma tehlikesi!*

→ Cihaz anahtarını "2" konumuna getirin.

### Temizlik maddesiyle çalışmadan sonra

→ Temizlik maddesi emme hortumundaki filtreyi tamamen kapatın (-).

→ Cihaz anahtarını "1" konumuna getirin.

→ El püskürtme tabancası açıkken, cihazı en az bir dakika yıkayın.

## Cihazın kapatılması

### ⚠ Tehlike

*Sıcak su nedeniyle yanma tehlikesi! Sıcak suyla çalışmadan sonra, cihaz, soğutma için en az iki dakika boyunca soğuk suyla ve tabanca açıkken çalıştırılmalıdır.*

→ Cihaz şalterini „0/OFF“ konumuna getirin.

→ Su beslemesini kapatın.

→ Pompayı, cihaz anahtarıyla kısa süreli (yaklaşık 5 saniye) çalıştırın.

→ Cihaz şalterini „0/OFF“ konumuna getirin.

→ Cihaz basınçsız duruma gelene kadar el püskürtme tabancasını çalıştırın.

→ Şebeke fişini, sadece elleriniz kuruyken prizden çekin.

→ Su bağlantısını çıkartın.

→ El püskürtme tabancasını emniyete alın.

## Cihazın saklanması

→ El püskürtme tabancasını tutucuya takın.

→ Hortum tambursuz cihaz:

Yüksek basınç hortumunu sarın ve hortum rafı üzerine asın.

→ Hortum tamburlu cihaz:

Yüksek basınç hortumunu hortum tamburuna sarın. Hortum tamburunu bloke etmek için krankın tutamağını içeri itin.

→ Bağlantı kablusunu kablo tutucusuna sarın.

→ Soketi monte edilmiş klipsle sabitleyin.

## Antifriz koruma

### Dikkat

*Don, suyu tam boşaltılmamış cihaza zarar verir.*

→ Cihazı don olayına maruz kalmayacağı bir yere koyun.

Cihaz bir bacaya bağlanmışsa, aşağıdaki-  
lere dikkat edilmelidir:

### Dikkat

*Bacadan içeri giren soğuk hava nedeniyle hasar tehlikesi.*

→ 0 °C'nin altındaki dış sıcaklıklarda cihazi bacadan ayırın.

Dona karşı korumuş bir depolama mümkün değilse, cihazı durdurun.

## Durdurma

Uzun süreli çalışma molalarında ya da donmaya karşı korumuş bir depolama mümkün değilse:

→ Suyu boşaltın.

→ Cihazı antifrizle yıkayın.

### Suyun boşaltılması

→ Su besleme hortumu ve yüksek basınç hortumunu sökün.

### Şekil 6

→ Cihazı arkası üzerine yatırın.

→ Pompa ve hatlar boşalana kadar cihazı soğuk su modunda maksimum 1 dakika çalıştırın.

### Cihazı antifrizle yıkayın.

**Not:** Antifriz üreticisinin kullanım talimatlarına uyun.

→ Piyasada bulunan bir antifrizi su bağlantısına doldurun.

→ Cihaz komple yıkanana kadar cihazı (brülörsüz olarak) çalıştırın.

Bu sayede etkin bir korozyon koruması elde edilir.

## Depolama

### Dikkat

*Yaralanma ve hasar tehlikesi! Depolama sırasında cihazın ağırlığına dikkat edin.*

## Taşıma

### ⚠ Tehlike

*Yaralanma tehlikesi! Yüksek eğimlerde, çok fazla yanal eğimde ve zemin dengesizken devrilme tehlikesi.*

- Cihazı sadece maksimum %2'ye kadar eğimlerde hareket ettirin.
- Cihazı sadece sabitlenmiş zeminlerde hareket ettirin.

### Dikkat

*Yaralanma ve hasar tehlikesi! Taşıma sırasında cihazın ağırlığına dikkat edin.*

- Taşımadan önce cihazı arka tarafı üzerine yatırın ve kalan suyu boşaltın.
- Uzun mesafelerde taşımak için itme kolunu geriye doğru kendinize çekin.
- Taşımak için cihazı tutamaklardan tutun ve itme kolundan tutun.
- Araçlarda taşıma sırasında, cihazı geçerli yönetmeliklere göre kaymaya ve devrilmeye karşı emniyete alın.

## Koruma ve Bakım

### ⚠ Tehlike

*Farkında olmadan çalışmaya başlayan cihaz ve elektrik çarpması nedeniyle yaralanma tehlikesi.*

*Cihazdaki tüm çalışmalardan önce cihazı kapatın ve elektrik fişini çekin.*

- Cihaz şalterini „0/OFF“ konumuna getirin.
- Su beslemesini kapatın.
- Pompayı, cihaz anahtarıyla kısa süreli (yaklaşık 5 saniye) çalıştırın.
- Cihaz şalterini „0/OFF“ konumuna getirin.
- Cihaz basınçsız duruma gelene kadar el püskürtme tabancasını çalıştırın.
- Şebeke fişini, sadece elleriniz kuruyken prizden çekin.
- Su bağlantısını çıkartın.
- El püskürtme tabancasını emniyete alın.
- Cihazı soğutun.

## Güvenlik kontrolü/Bakım sözleşmesi

Yetkili satıcınızla düzenli bir güvenlik kontrolü mutabakatı sağlayabilir ya da bir bakım sözleşmesi yapabilirsiniz. Lütfen bu konuyla ilgili öneriler alın.

### Bakım aralıkları

#### Her hafta

- Su bağlantısındaki filtreyi temizleyin.

#### Her ay

- Temizlik maddesi emme hortumunu temizleyin.

### Bakım çalışmaları

#### Su bağlantısındaki filtrenin temizlenmesi

- Filtreyi çıkartın.
- Filtreyi suda temizleyin ve tekrar yerleştirin.

#### Temizlik maddesi emme hortumunun temizlenmesi.

- Filtreyi suda temizleyin ve tekrar yerleştirin.

## Arızalarda yardım

### ⚠ Tehlike

*Farkında olmadan çalışmaya başlayan cihaz ve elektrik çarpması nedeniyle yaralanma tehlikesi.*

*Cihazdaki tüm çalışmalardan önce cihazı kapatın ve elektrik fişini çekin.*

**Arızanın giderilememesi durumunda, cihaz müşteri hizmetleri tarafından kontrol edilmelidir.**

### Cihaz çalışmıyor

- Şebeke gerilimi yok
- Şebeke bağlantısı/beslemeyi kontrol edin.
- Motorda aşırı yük/motor aşırı ısındı
- Cihaz şalterini „0/OFF“ konumuna getirin.
- Cihazı soğutun.
- Cihazı açın.
- Arıza tekrar ortaya çıkarsa, müşteri hizmetlerine cihazı kontrol ettirin.
- Atık gaz sıcaklık sınırlayıcı devreye girdi, ısıtma hattında kurum var.

- Cihazdaki kurumları müşteri hizmetlerine temizletin.
- Atık gaz sıcaklık sınırlayıcı devreye girdi, atık gaz sıcaklığı çok yüksek.
- Cihaz şalterini „0/OFF“ konumuna getirin.
- Cihazı soğutun.
- Sadece manüel geri alma mekanizmalı cihazlarda:  
Şekil 7  
Egzoz gazı sıcaklık sınırlayıcısının sıfırlama tuşuna basın.
- Cihazı açın.
- Arıza tekrar ortaya çıkarsa, müşteri hizmetlerine cihazı kontrol ettirin.

### Cihaz basınç oluşturmuyor

- Sistemde hava
- Pompadaki havanın boşaltılması:  
→ El püskürtme tabancası açıkken, cihazı cihaz anahtarıyla bir çok kez açın ve kapatın.
- Not:** Püskürtme borusunun el püskürtme tabancasından sökülmesi ile hava boşaltım işlemi hızlandırılır.  
→ Harici temizlik maddesi haznesi boşsa, doldurun/değiştirin.
- Bağlantılar ve kabloları kontrol edin.
- Su bağlantısındaki filtre kirlenmiş
- Filtreyi temizleyin.
- Su besleme miktarı çok düşük
- Su besleme miktarını kontrol edin (Bkz. Teknik Özellikler)
- Su musluğu kapalı.
- Musluğu açın.

### El püskürtme tabancası açıkken cihaz sürekli açılıyor/kapanıyor

- Sistemde hava
- Pompadaki havanın boşaltılması:  
→ El püskürtme tabancası açıkken, cihazı cihaz anahtarıyla bir çok kez açın ve kapatın.
- Not:** Püskürtme borusunun el püskürtme tabancasından sökülmesi ile hava boşaltım işlemi hızlandırılır.
- Yüksek basınç memesi tıkanmış
- Püskürtme ağzını yıkayın.
- Isıtma hattında kireçlenme
- Cihazdaki kireci müşteri hizmetlerine çözdürün.

### El püskürtme tabancası kapalıyken cihaz sürekli açılıyor ve kapanıyor

- Yüksek basınç sisteminde sızıntı
- Yüksek basınç sistemi ve bağlantılara sızdırmazlık kontrolü yapın.

### Cihaz sızdırıyor, cihazın altından su damlıyor

- Pompa sızdırıyor, emniyet valfi sızdırıyor.
- Not:** Dakikada 3 damlaya izin verilmiştir.
- Daha güçlü bir sızdırmada, cihazı müşteri hizmetlerine kontrol ettirin.

### Cihaz temizlik maddesi emmiyor

- Meme "Yüksek basınç" konumuna ayarlanmış
- Memeyi "CHEM" konumuna getirin.
- Harici temizlik maddesi kabı boş.
- Harici temizlik maddesi haznesini doldurun/değiştirin.
- Temizlik maddesi emme hortumundaki filtre kirlenmiş
- Filtreyi temizleyin.

### Şekil 8

- Tek yönlü valf yapışmış
- Temizlik maddesi hortumunu çekin ve kör bir cisim kullanarak tek yönlü valfi açın.

### Brülör ateşlemiyor

- Yanıcı madde deposu boş.
- Yanıcı maddeyi doldurun.
- Su eksikliği
- Su bağlantısını kontrol edin, besleme hatlarını kontrol edin
- Su besleme sıcaklığı çok yüksek
- Maksimum 30 °C sıcaklığında su gönderin.

### Şekil 9

- Yanıcı madde filtresi kirlenmiş
- Yanıcı madde filtresini değiştirin.

## Garanti

Her ülkede, yetkili distribütörümüzün belirlemiş ve yayınlamış olduğu garanti koşulları geçerlidir. Garanti süresi dahilinde cihazda ortaya çıkan ve sebebi malzeme veya üretim hatası olan arızaları ücretsiz onarıyoruz.

## Aksesuarlar ve yedek parçalar

- Sadece üretici tarafından onaylanmış aksesuar ve yedek parçalar kullanılmalıdır. Orijinal aksesuar ve orijinal yedek parçalar, cihazın güvenli ve arızasız bir biçimde çalışmasının güvencesidir.
- En sık kullanılan yedek parça çeşitlerini kullanım kılavuzunun sonunda bulabilirsiniz.
- Yedek parçalar hakkında diğer bilgileri, [www.kaercher.com](http://www.kaercher.com) adresindeki Servis bölümünden alabilirsiniz.

## CE Beyanı

İşbu belge ile, aşağıda adı geçen cihazın mevcut tasarımıyla, yapı tarzıyla ve tarafımızdan piyasaya sürülen modeliyle, AB yönetmeliklerinin ilgili temel güvenlik ve sağlık şartlarına uygun olduğunu bildiririz. Onayımız olmadan cihazda herhangi bir değişiklik yapılması durumunda bu beyan geçerliliğini yitirir.

**Ürün:** Yüksek basınç temizleyicisi  
**Tip:** 1.064-xxx

### İlgili AB yönetmelikleri

2006/42/EG (+2009/127/EG)  
2000/14/EG  
2004/108/EG

### Kullanılmış olan uyumlu standartlar

EN 55014-1: 2006 + A1: 2009  
EN 55014-2: 1997 + A2: 2008  
EN 60335-1  
EN 60335-2-79  
EN 61000-3-2: 2006 + A2: 2009  
HDS 5/11, HDS 5/13:  
EN 61000-3-3: 2008  
HDS 5/15:  
EN 61000-3-11: 2000

## Kullanılan uyumluluk değerlendirme yöntemleri

2000/14/EG: Ek V  
**Ses şiddeti dB(A)**  
HDS 5/11 U, HDS 5/15:  
Ölçülen: 91  
Garanti edilen: 94  
HDS 5/11 UX, HDS 5/13:  
Ölçülen: 91  
Garanti edilen: 93

## 5.957-976

İmzası bulunanlar, işletme yönetimi adına ve işletme yönetimi tarafından verilen vekaletle dayanarak işlem yapar.

  
H. Jenner  
CEO

  
S. Reiser  
Head of Approbation

Dokümantasyon yetkilisi:  
S. Reiser

Alfred Kärcher GmbH & Co. KG  
Alfred-Kärcher-Str. 28 - 40  
71364 Winnenden (Germany)  
Tel.: +49 7195 14-0  
Faks: +49 7195 14-2212

Winnenden, 2010/09/01

## Teknik Bilgiler

		HDS 5/11			HDS 5/13			HDS 5/15		
<b>Elektrik bağlantısı</b>										
Gerilim	V	220	230	240	220	230	240	220	230	240
Elektrik türü	Hz	1~ 50			1~ 50			1~ 50		
Bağlantı gücü	kW	2,2			2,6			2,7		
Sigorta (gecikmeli)	A	16	16	13	16	16	13	16	16	13
İzin verilen maksimum şebeke empedansı	Ohm	-			-			(0.380+j0.237)		
<b>Su bağlantısı</b>										
Besleme sıcaklığı (maks.)	°C	30			30			30		
Besleme miktar	l/h (l/min)	500 (8,3)			550 (9,2)			500 (8,3)		
Açık depodan emme yüksekliği (20 °C)	m	0,5			0,5			0,5		
Besleme bas	MPa (bar)	0,6 (6)			0,6 (6)			0,6 (6)		
Besleme hortumu çapı (min.)	İnç	1/2			1/2			1/2		
Besleme hortumu uzunluğu (min.)	m	7,5			7,5			7,5		
<b>Performans değerleri</b>										
Su besleme miktarı	l/h (l/min)	450 (7,5)			500 (8,3)			450 (7,5)		
Su çalışma basıncı (standart memeyle)	MPa (bar)	11,0 (110)			12,5 (125)			15,0 (150)		
Maksimum çalışma aşırı basıncı (emniyet valfi)	MPa (bar)	16,5 (165)			18,0 (180)			20,0 (200)		
Maksimum sıcak su çalışma sıcaklığı	°C	80			80			80		
Temizlik maddesi emme	l/h (l/min)	0-33 (0-0,6)			0-33 (0-0,6)			0-33 (0-0,6)		
Brülör gücü	kW	26			29			26		
Maksimum sıcak yağ tüketimi	kg/h	2,7			3,1			2,7		
El püskürtme tabancasının geri tepme kuvveti (maks.)	N	18,1			21,4			20,8		
Meme boyutu (UX)	--	032 (033)			034			028		
<b>60355-2-79'a göre belirlenen değerler</b>										
Ses emisyonu										
Ses basıncı seviyesi L <sub>PA</sub>	dB(A)	76			76			77		
Güvensizlik K <sub>PA</sub>	dB(A)	3			3			3		
Ses basıncı seviyesi L <sub>WA</sub> + Güvensizlik K <sub>WA</sub> (UX)	dB(A)	94 (93)			93			94		
El-kol titreşim değeri										
El püskürtme tabancası	m/s <sup>2</sup>	2,4			1,0			0,9		
Püskürtme borusu	m/s <sup>2</sup>	1,4			1,1			1,1		
Güvensizlik K	m/s <sup>2</sup>	0,3			0,3			0,3		
<b>İşletme maddeleri</b>										
Yanıcı madde	--	Isıtma yağı EL ya da dizel			Isıtma yağı EL ya da dizel			Isıtma yağı EL ya da dizel		
Yağ miktarı	l	0,1			0,1			0,2		
Yağ türü	Motor yağı 15W40	Sipariş No. 6.288-050.0			Sipariş No. 6.288-050.0			Sipariş No. 6.288-050.0		
<b>Ölçüler ve ağırlıklar</b>										
Uzunluk x Genişlik x Yükseklik (UX)	mm	618 x 618 x 994 (1163)			618 x 618 x 994 (1163)			618 x 618 x 994 (1163)		
Aksesuarla birlikte ağırlık, yakıt deposu dolu (UX)	kg	70 (72)			74 (76)			76 (78)		
Yanıcı madde deposu	l	6,5			6,5			6,5		



Перед первым применением вашего прибора прочитайте эту оригинальную инструкцию по эксплуатации, после этого действуйте соответственно и сохраните ее для дальнейшего пользования или для следующего владельца.

- Перед первым вводом в эксплуатацию обязательно прочтите указания по технике безопасности № 5.951-949!
- При повреждениях, полученных во время транспортировки, немедленно свяжитесь с продавцом.
- При распаковке проверить перечень содержимого упаковки.

## Оглавление

Защита окружающей среды	RU - 1	1
Символы в руководстве по эксплуатации	RU - 1	1
Элементы прибора	RU - 2	2
Символы на приборе	RU - 2	2
Использование по назначению	RU - 2	2
Указания по технике безопасности	RU - 3	3
Защитные устройства	RU - 3	3
Начало работы	RU - 3	3
Управление	RU - 5	5
Хранение	RU - 8	8
Транспортировка	RU - 8	8
Уход и техническое обслуживание	RU - 8	8
Помощь в случае неполадок	RU - 9	9
Гарантия	RU - 10	10
Принадлежности и запасные детали	RU - 10	10
Заявление о соответствии требованиям CE	RU - 11	11
Технические данные	RU - 12	12

## Защита окружающей среды



Упаковочные материалы пригодны для вторичной переработки. Пожалуйста, не выбрасывайте упаковку вместе с бытовыми отходами, а сдайте ее в один из пунктов приема вторичного сырья.



Старые приборы содержат ценные перерабатываемые материалы, подлежащие передаче в пункты приемки вторичного сырья. Аккумуляторы, масло и иные подобные материалы не должны попадать в окружающую среду. Поэтому утилизируйте старые приборы через соответствующие системы приемки отходов.

Пожалуйста, не допускайте попадания моторного масла, мазута, дизельного топлива и бензина в окружающую среду. Пожалуйста, охраняйте почву и утилизируйте отработанное масло, не нанося ущерба окружающей среде.

### Инструкции по применению компонентов (REACH)

Актуальные сведения о компонентах приведены на веб-узле по следующему адресу:

<http://www.karcher.de/de/unternehmen/umweltschutz/REACH.htm>

## Символы в руководстве по эксплуатации

### ⚠ Опасность

Для непосредственно грозящей опасности, которая приводит к тяжелым увечьям или к смерти.

### ⚠ Предупреждение

Для возможной потенциально опасной ситуации, которая может привести к тяжелым увечьям или к смерти.



## Внимание!

Для возможной потенциально опасной ситуации, которая может привести к легким травмам или повлечь материальный ущерб.

## Элементы прибора

Рисунок 1

- 1 Шланг высокого давления
- 2 Держатель кабеля
- 3 Заливное отверстие для топлива
- 4 Указатель уровня
- 5 Подставка для насадок
- 6 Поводок электричества
- 7 Насос высокого давления
- 8 Высоконапорное соединение (только HDS 5/xx U)
- 9 Место хранения струйной трубки
- 10 Подвод водоснабжения с фильтром
- 11 Включатель аппарата
- 12 Крышка прибора
- 13 рукоятка для ношения прибора
- 14 Выходное отверстие высоконапорного шланга (только HDS 5/xx UX)
- 15 Опора
- 16 Рабочее колесо
- 17 горелку,
- 18 Подставка для шланга (только HDS 5/xx U)
- 19 Всасывающий шланг мощного средства с фильтром
- 20 Барабан для шланга (только HDS 5/xx UX)
- 21 Заводская табличка с данными
- 22 Держатель для струйной трубки
- 23 Колпачок
- 24 Кривошипная рукоятка барабана для шланга (только HDS 5/xx UX)
- 25 ведущая дуга
- 26 Маркировка форсунки
- 27 Строенная форсунка
- 28 Струйная трубка
- 29 Предохранитель на ручном пистолете-распылителе
- 30 Рычаг ручного пистолета-распылителя
- 31 Ручной пистолет-распылитель

## Символы на приборе



Находящаяся под высоким давлением струя воды может при неправильном использовании представлять опасность. Запрещается направлять струю воды на людей, животных, включенное электрическое оборудование или на сам высоконапорный моющий аппарат. В процессе работы высоконапорный моющий аппарат можно устанавливать только в вертикальное положение.

Прибор с барабаном для шланга:



Опасность ожогов о горячей поверхности!

## Использование по назначению

- Мойка: машин, автомобилей, строе- ный, инструментов, фасадов, террас, садово-огородного инвентаря и т.д.
- В процессе работы высоконапорный моющий аппарат можно устанавливать только в вертикальное положение.
- Запрещается оставлять работающий прибор без присмотра.

### ⚠ Опасность

Опасность получения травм! При использовании на автозаправочных станциях или в других опасных зонах соблюдайте соответствующие правила техники безопасности.

Пожалуйста, не допускайте попадания сточных вод, содержащих минеральные масла, в почву, водоемы или канализацию. Поэтому мойку моторов и днища автомашин проводить только в приспособленных для этого местах с маслоуловителем.

## Указания по технике безопасности

- Необходимо соблюдать соответствующие национальные законодательные нормы по работе с жидкостными струйными установками.
- Необходимо соблюдать соответствующие национальные законодательные нормы по технике безопасности. Необходимо регулярно проверять работу жидкостных струйных установок и результат проверки оформлять в письменном виде.
- Нагревательным устройством прибора является топочная установка. Необходимо регулярно проверять топочные установки, соблюдая соответствующие национальные нормы.

## Защитные устройства

Защитные приспособления служат для защиты пользователя и не должны выводиться из строя или работать в обход своих функций.

### Манометрический выключатель

Манометрический выключатель при закрывании пистолета отключает прибор и снова включает его при открывании.

### Предохранительный клапан

- Предохранительный клапан открывается в случае возникновения в котле избыточного давления, либо при неисправности перепускного клапана или манометрического выключателя.
- Предохранительный клапан настроен и опломбирован на заводе. Настройка осуществляется только сервисной службой.

### Система предохранения от отсутствия воды

Система предохранения от отсутствия воды препятствует включению горелки при недостатке воды.

## Ограничитель температуры отходящих газов

Ограничитель температуры отходящих газов отключает аппарат при достижении слишком высокой температуры выхлопных газов.

### Защитный обмоточный контакт

Защитный обмоточный контакт в обмотке мотора привода насоса отключает мотор при термической перегрузке.

### Предохранитель

Предохранитель на ручном пистолете-распылителе защищает от непроизвольного включения прибора.

## Начало работы

### ⚠ Предупреждение

*Опасность получения травм! Аппарат, подводы, шланг высокого давления и подключения должны находиться в исправном состоянии. Если аппарат неисправен, то пользоваться им нельзя.*

### Установка ручного пистолета-распылителя

- Соедините струйную трубку с ручным пистолетом-распылителем.
- Форсунку установить на струйной трубке (маркировочной отметкой вверх).
- Прибор без барабана для шланга: Подключить шланг высокого давления к соединению высокого давления.

### Заправка топливом

### ⚠ Опасность

*Взрывоопасно! Следует заливать только дизельное масло или легкий мазут. Возможна эксплуатация с использованием биологического дизельного топлива, соответствующего требованиям EN 14214 (при наружной температуре +6 °C). Использование неподходящих видов топлива, напр., бензина, не разрешается.*

### **Внимание!**

Ни в коем случае не эксплуатировать устройство с пустым топливным баком. Иначе будет разрушен топливный насос. Это также касается режима работы с холодной водой

- Открыть крышку бака.
- Заправка топливом.
- Закройте крышку бака.
- Вытрите пролившееся топливо.

### **Режим работы с моющим средством**

#### **Внимание!**

*Опасность получения травм!*

- Используйте только изделия фирмы Kärcher.
- Ни в коем случае не всасывать растворители (бензин, ацетон, разбавитель и т.д.).
- Избегайте контакта с глазами и кожей.
- Выполняйте указания по технике безопасности и обращению производителя моющего средства.

**Фирма Kärcher предлагает собственную программу моющих средств и средств для ухода.**

Ваша торговая организация будет рада проконсультировать Вас.

- Заполнить/заменить внешний бак для моющего средства.

### **Подключение водоснабжения**

#### **⚠ Предупреждение**

*Соблюдайте предписания предприятия водоснабжения.*

*Согласно действующим предписаниям устройство запрещается эксплуатировать без системного разделителя в трубопроводе с питьевой водой. Следует использовать соответствующий системный сепаратор фирмы KÄRCHER или альтернативный системный сепаратор, соответствующий EN 12729 тип BA. Вода, прошедшая через системный сепаратор, считается непригодной для питья.*



### **Внимание!**

*Системный разделитель всегда подключать к системе водоснабжения, и никогда непосредственно к прибору!*

Параметры подключения указаны в разделе "Технические данные".

- Подсоединить шланг подачи воды (минимальная длина 7,5 м, минимальный диаметр 1/2") к подключению водоснабжения прибора (например, к крану).

**Указание:** Питающий шланг не входит в объем поставки.

### **Всосать воду из бака**

- Подключить всасывающий шланг (минимальный диаметр 1/2") с фильтром (доп. оборудование) к водоснабжению.
- Макс. высота всасывания: 0,5 м

#### **⚠ Опасность**

*Ни в коем случае не всасывайте воду из емкости с питьевой водой. Ни в коем случае не всасывайте жидкости, содержащие такие растворители, как разбавители лака, бензин, масло или нефилльтрованную воду. Уплотнения в приборе не являются стойкими к действию растворителей. Туман, образующийся из растворителей, легковоспламеняем, взрывоопасен и ядовит.*

### **Подключение к источнику тока**

- Параметры подключения указаны на заводской табличке и в разделе "Технические данные".
- Электрическое подключение должно проводиться электриком и соответствовать нормам IEC 60364-1.
- Перевести переключатель в положение "0/OFF".
- Вставьте штепсельную вилку в электророзетку.

#### **⚠ Опасность**

*Опасность получения травм от электрического тока.*

- *Неподходящие удлинители могут представлять опасность. Вне помещений следует использовать только подходящие и маркированные соответствующим образом*

- удлинительные кабели с достаточным поперечным сечением провода.
- Всегда полностью разматывать удлинительные кабели.
- Штекер и соединительный элемент применяемого удлинителя должны быть герметичными.

### **Внимание!**

Превышение максимально допустимого полного сопротивления сети в точке электрического подключения (см. раздел "Технические данные") не допускается. В том случае, если вам не известна величина полного сопротивления сети в точке электрического подключения, обратитесь в энергоснабжающую организацию.

## **Управление**

### **⚠ Опасность**

*Опасность взрыва!*

*Не распылять горючие жидкости.*

### **Внимание!**

- Ни в коем случае не эксплуатировать устройство с пустым топливным баком. Иначе будет разрушен топливный насос. Это также касается режима работы с холодной водой
- **Опасность повреждения!** Не использовать устройство без фильтра, установленного в элементе подключения водоснабжения.
- **Опасность повреждения!** Не размещать предметы (например, шланг) в камине или над ним.
- **Прибор с барабаном для шланга:** Всегда полностью разматывайте шланг высокого давления.

## **Указания по технике безопасности**

### **⚠ Предупреждение**

Длительное использование устройства может привести к нарушению кровоснабжения рук.

Невозможно указать конкретное время использования аппарата, так как это зависит от нескольких факторов:

- Личная предрасположенность к плохому кровообращению (часто зябнущие пальцы, форма́ция пальцев).
- Низкая внешняя температура. Для защиты рук носите теплые перчатки.
- Прочная хватка препятствует кровообращению.
- Непрерывная работа хуже, чем работа с паузами.

При регулярном использовании прибора и повторном появлении соответствующих признаков (например, форма́ции пальцев, зябнущие пальцы) мы рекомендуем пройти врачебное обследование.

## **Открыть/закрыть крышку устройства**

Рисунок **2**

- Открыть замок крышки при помощи отвертки, откинуть крышку устройства вперед и затем отсоединить.

Рисунок **3**

- Надеть крышку устройства (по направлению стрелки), откинуть вверх и защелкнуть замок крышки.

## **Режимы**

Рисунок **4**

0/OFF = Выключение

- 1 Режим работы с холодной водой
- 2 Режим работы с горячей водой

## **Включение прибора**

- Установите выключатель прибора на нужный режим работы.

Прибор включается на короткое время и отключается, как только достигается рабочее давление.

- Снимите с предохранителя ручного пистолета-распылителя.

При включении ручного пистолета-распылителя прибор снова включается.

**Указание:** Если из форсунки высокого давления не выходит вода, удалите воздух из насоса.

Удалите воздух из насоса:

- При открытом пистолете несколько раз включите и выключите прибор.



**Указание:** Путем демонтажа струйной трубки с ручного пистолета процесс удаления воздуха ускоряется.

### Перерыв в работе

- Отпустить рычаг ручного пистолета-распылителя, прибор выключится.
- Снова потянуть за рычаг ручного пистолета-распылителя, прибор снова включится.

### Выбор вида струи

- Закрывать пистолет-распылитель.
- Зафиксировать рычаг ручного пистолета-распылителя с помощью предохранителя.
- Вращать корпус форсунки до тех пор, пока желаемый символ не совпадет с маркировкой:

	Круглая струя высокого давления (0°) для особо устойчивых загрязнений
	Плоская струя низкого давления (CHEM) для работы с моющим средством или мойки низким давлением
	Плоская струя высокого давления (25°) для обширных загрязнений

### Режим работы с моющим средством

- Для бережного отношения к окружающей среде используйте моющее средство экономно.
- Моющее средство должно быть предназначено для мойки обрабатываемой поверхности.

Рисунок 5

- Вытяните всасывающий шланг для моющего средства.
- Повернуть фильтр во всасывающем шланге для моющего средства для установки дозировки моющего средства.

- Всасывающий шланг чистящего средства вставить в сосуд с чистящим средством.
- Установить форсунку на „CHEM“.

### Мойка

- Установить концентрацию моющего средства в зависимости от типа обрабатываемой поверхности.

**Указание:** Во избежание повреждений за счет высокого давления сначала всегда направляйте струю высокого давления на обрабатываемый объект с большого расстояния.

### Рекомендуемый способ мойки

- Растворение грязи:
- Экономно нанесите моющее средство и дайте ему подействовать в течение 1...5 минут, но не допускайте высыхания.
- Удаление грязи:
- Растворенную грязь смыть струей высокого давления.

### Работа с холодной водой

Удаление легких загрязнений и чистовая мойка, напр.: садово-огородного инвентаря, террас, инструментов и пр.

- Установить выключатель устройства в положение "1".

### Работа с горячей водой

#### **Опасность**

*Опасность обваривания!*

- Установить выключатель устройства в положение "2".

### После эксплуатации с моющим средством

- Полностью вывинтить фильтр из всасывающего шланга для моющего средства (-).
- Установить выключатель устройства в положение "1".
- Промыть аппарат при открытом клапане пистолета-распылителя минимум 1 минуту.

## Выключение аппарата

### **⚠ Опасность**

*Опасность обваривания горячей водой!  
После эксплуатации с горячей водой прибор для охлаждения следует в течение не менее двух минут эксплуатировать с холодной водой с открытым пистолетом.*

- Перевести переключатель в положение "0/OFF".
- Закрыть подачу воды.
- При помощи выключателя прибора на короткое время (ок. 5 секунд) включите насос.
- Перевести переключатель в положение "0/OFF".
- Включить пистолет-распылитель, пока аппарат не освободится от давления.
- Вытаскивайте штепсельную вилку из розетки только сухими руками.
- Отсоедините водоснабжение.
- Зафиксировать ручной пистолет-распылитель.

## Хранение прибора

- Вставить ручной пистолет-распылитель в держатель.
- Прибор без барабана для шланга: Смотать высоконапорный шланг и повесить над подставкой для шланга.
- Прибор с барабаном для шланга: Намотать шланг высокого давления на барабан. Вставить ручку рукоятки, чтобы заблокировать барабан для шланга.
- Обмотать соединительный кабель вокруг держателя кабеля.
- Закрепить штекер установленной клипсой.

## Защита от замерзания

### **Внимание!**

*Мороз разрушает аппарат, если из него полностью не удалена вода.*

- Поставьте прибор на хранение в защищенном от мороза помещении.

Если прибор подключен к дымоходу, следует выполнять следующие указания:

### **Внимание!**

*Опасность повреждения за счет холодного воздуха, поступающего через дымоход.*

- При наружной температуре ниже 0 °C отсоедините прибор от дымохода.

Если хранение в месте, защищенном от мороза, невозможно, прибор следует вывести из эксплуатации.

## Вывод из эксплуатации

При длительных паузах в эксплуатации или в случае невозможности хранения в месте, защищенном от мороза:

- Слить воду.
- Промывка прибора антифризом.

### **Слив воды**

- Отвинтите шланг подачи воды и шланг высокого давления.

### **Рисунок 6**

- Установить устройство на спину.
- Перевести устройство в режим работы с холодной водой и оставить включенным в течение не более 1 минуты до тех пор, пока насос и трубопроводы не опорожнятся.

### **Прополаскать аппарат антифризом**

**Указание:** Соблюдайте инструкции по использованию антифриза.

- Залить в элемент подключения водоснабжения обычный антифриз.
- Включить аппарат (без горелки), пока он полностью не прополаскается.

В результате этого также достигается определенная антикоррозионная защита.

## Хранение

### Внимание!

Опасность получения травм и повреждений! При хранении следует обращать внимание на вес устройства.

## Транспортировка

### ⚠ Опасность

Опасность получения травм! Опасность опрокидывания на крутых склонах, при большом боковом крене и на нестабильной поверхности.

- Допускается перемещение устройства только по склонам под углом не более 2%.
- Разрешается перемещать прибор только по прочному основанию.

### Внимание!

Опасность получения травм и повреждений! При транспортировке следует обращать внимание на вес устройства.

- Перед транспортировкой следует установить устройство на спину и удалить из него остатки воды.
- При транспортировке на дальнейшее расстояние перемещать прибор за буксирную скобу.
- При переноске держать устройство за рукоятку и буксирную скобу.
- При перевозке аппарата в транспортных средствах следует учитывать действующие местные государственные нормы, направленные на защиту от скольжения и опрокидывания.

## Уход и техническое обслуживание

### ⚠ Опасность

Опасность получения травмы от случайно запущенного аппарата и электрошока.

Перед проведением любых работ с прибором, выключить прибор и вытянуть штепсельную вилку.

- Перевести переключатель в положение "0/OFF".
- Перекройте подачу воды.
- При помощи выключателя прибора на короткое время (ок. 5 секунд) включите насос.
- Перевести переключатель в положение "0/OFF".
- Удерживайте ручной пистолет-распылитель включенным до тех пор, пока в приборе не выровняется давление.
- Вытаскивайте штепсельную вилку из розетки только сухими руками.
- Отсоедините водоснабжение.
- Зафиксировать ручной пистолет-распылитель.
- Дать аппарату остыть.

## Инспекция по технике безопасности/договор о техническом обслуживании

Вы всегда можете договориться с вашим торговым представителем о регулярном проведении технического осмотра или заключить договор техобслуживания. Обращайтесь к нам за консультацией!

## Периодичность технического обслуживания

### Каждую неделю

- Очистить фильтр, расположенный в элементе подключения водоснабжения.

### Ежемесячно

- Очистить фильтр во всасывающем шланге мощного средства.

## Работы по техническому обслуживанию

### Очистка фильтра, расположенного в элементе подключения водоснабжения

- Извлечь фильтр.
- Промойте фильтр в воде и установите на место.

### Очистка фильтра во всасывающем шланге моющего средства

- Промойте фильтр в воде и установите на место.

## Помощь в случае неполадок

### **Опасность**

*Опасность получения травмы от случайно запущенного аппарата и электрошока. Перед проведением любых работ с прибором, выключить прибор и вытянуть штепсельную вилку.*

**Если неисправность не удается устранить, прибор необходимо отправить на проверку в сервисную службу.**

### Прибор не работает

- Отсутствие напряжения
  - Проверьте подключение к электросети/подачу питания.
- Перегрузка/перегрев мотора
  - Перевести переключатель в положение "0/OFF".
  - Дайте прибору остыть.
  - Включить аппарат.
  - Если после этого снова появится неисправность, поручите проверку прибора сервисной службе.
- Сработал ограничитель температуры отходящих газов, нагревательный змеевик закопчен.
  - Поручите удаление копоти сервисной службе.
- Сработал ограничитель температуры отходящих газов, слишком высокая температура отходящих газов.

- Перевести переключатель в положение "0/OFF".
- Дайте прибору остыть.
- Только для устройств с ручным возвратом в исходное положение:  
Рисунок 7  
Нажать кнопку сброса ограничителя температуры отходящих газов.
- Включить аппарат.
- Если после этого снова появится неисправность, поручите проверку прибора сервисной службе.

### Прибор не набирает давление

- Воздух в системе  
Удалите воздух из насоса:
  - При открытом пистолете несколько раз включите и выключите прибор.
- Указание:** Путем демонтажа струйной трубки с ручного пистолета процесс удаления воздуха ускоряется.
  - Если бак для моющего средства пустой, следует заполнить/заменить его.
  - Проверьте подключения и трубопроводы.
- Засорился фильтр элемента подключения водоснабжения
  - Чистка фильтра.
- Подаваемое количество воды слишком низкое
  - Проверить объем подачи воды (см. раздел "Технические данные").
- Перекрыт водопроводный кран.
  - Откройте водопроводный кран.



### **Прибор при подключенном ручном пистолете-распылителе постоянно включается и выключается.**

- Воздух в системе

Удалите воздух из насоса:

- ➔ При открытом пистолете несколько раз включите и выключите прибор.

**Указание:** Путем демонтажа струйной трубки с ручного пистолета процесс удаления воздуха ускоряется.

- Забита форсунка высокого давления
- ➔ Прочистить сопло.
- Нагревательный змеевик покрыт накипью
- ➔ Поручите удаление накипи сервисной службе.

### **Прибор при подключенном ручном пистолете-распылителе постоянно включается и выключается**

- Течь в системе высокого давления
- ➔ Проверьте систему высокого давления и соединения на плотность.

### **Прибор протекает, вода капает из нижней части прибора**

- Насос и предохранительный клапан негерметичны.

**Указание:** Допускаются 3 капли в минуту.

- ➔ При сильной протечке проверить аппарат в сервисе по обслуживанию клиентов.

### **Прибор не всасывает моющее средство**

- Форсунка установлена на „Hochdruck“
- ➔ Установить форсунку на „СHEM“.
- Внешний бак для моющего средства пуст.
- ➔ Заполнить/заменить внешний бак для моющего средства.
- Загрязнен фильтр на всасывающем шланге моющего средства
- ➔ Чистка фильтра.

### **Рисунок 8**

- Обратный клапан залипает
- ➔ Снимите шланг для моющего средства и освободите обратный клапан при помощи тупого предмета.

### **Горелка не зажигается**

- Топливный бак пуст.
- ➔ Заправка топливом.
- Недостаток воды
- ➔ Проверить элемент подключения воды, проверить подающий трубопровод.
- Температура подачи воды слишком высока.
- ➔ Заливать воду температурой не выше 30 °C.

### **Рисунок 9**

- Топливный фильтр загрязнен
- ➔ Замените топливный фильтр.

## **Гарантия**

В каждой стране действуют гарантийные условия, изданные уполномоченной организацией сбыта нашей продукции в данной стране. Возможные неисправности прибора в течение гарантийного срока мы устраняем бесплатно, если причина заключается в дефектах материалов или ошибках при изготовлении.

## **Принадлежности и запасные детали**

- Разрешается использовать только те принадлежности и запасные части, использование которых было одобрено изготовителем. Использование оригинальных принадлежностей и запчастей гарантирует Вам надежную и бесперебойную работу прибора.
- Выбор наиболее часто необходимых запчастей вы найдете в конце инструкции по эксплуатации.
- Дальнейшую информацию о запчастях вы найдете на сайте [www.kaercher.com](http://www.kaercher.com) в разделе Service.

## Заявление о соответствии требованиям СЕ

  
H. Jenner  
CEO

  
S. Reiser  
Head of Approval

Настоящим мы заявляем, что указанное далее оборудование в силу заложенной в него концепции и конструкции, а также используемой нами технологии изготовления, отвечает соответствующим основным требованиям директив ЕС по безопасности и защите здоровья. При внесении изменений, не согласованных с нами, данное заявление теряет свою силу.

уполномоченный по документации:  
S. Reiser

Alfred Kaercher GmbH & Co. KG  
Alfred-Kaercher-Str. 28 - 40  
71364 Winnenden (Germany)  
Тел.: +49 7195 14-0  
Факс: +49 7195 14-2212

**Продукт**                   высоконапорный моющий прибор  
**Тип:**                       1.064-xxx

Winnenden, 2010/09/01

### Основные директивы ЕС

2006/42/EC (+2009/127/EC)

2000/14/EC

2004/108/AÑ

### Примененные гармонизированные нормы

EN 55014-1: 2006 + A1: 2009

EN 55014-2: 1997 + A2: 2008

EN 60335-1

EN 60335-2-79

EN 61000-3-2: 2006 + A2: 2009

HDS 5/11, HDS 5/13:

EN 61000-3-3: 2008

HDS 5/15:

EN 61000-3-11: 2000

### Примененный порядок оценки соответствия

2000/14/EC: Приложение V

### Уровень мощности звука dB(A)

HDS 5/11 U, HDS 5/15:

Измерено:           91

Гарантировано:   94

HDS 5/11 UX, HDS 5/13:

Измерено:           91

Гарантировано:   93

### 5.957-976

Нижеподписавшиеся лица действуют по поручению и по доверенности руководства предприятия.

## Технические данные

		HDS 5/11			HDS 5/13			HDS 5/15		
<b>Электропитание</b>										
Напряжение	V	220	230	240	220	230	240	220	230	240
Вид тока	Hz	1~50			1~50			1~50		
Потребляемая мощность	kW	2,2			2,6			2,7		
Предохранитель (инертный)	A	16	16	13	16	16	13	16	16	13
Максимально допустимое сопротивление сети	Om	-			-			(0.380+j0.237)		
<b>Подключение водоснабжения</b>										
Температура подаваемой воды (макс.)	°C	30			30			30		
Количество подаваемой воды (мин.)	l/h (l/min)	500 (8,3)			550 (9,2)			500 (8,3)		
Высота всоса из открытого бака (20 °C)	m	0,5			0,5			0,5		
Давление напора (макс.)	MPa (bar)	0,6 (6)			0,6 (6)			0,6 (6)		
Диаметр питающего шланга (мин.)	дюймы	1/2			1/2			1/2		
Длина питающего шланга (мин.)	m	7,5			7,5			7,5		
<b>Данные о производительности</b>										
Производительность при работе с водой	l/h (l/min)	450 (7,5)			500 (8,3)			450 (7,5)		
Рабочее давление воды (со стандартной форсункой)	MPa (bar)	11,0 (110)			12,5 (125)			15,0 (150)		
Макс. рабочее давление (предохранительный клапан)	MPa (bar)	16,5 (165)			18,0 (180)			20,0 (200)		
Макс. рабочая температура горячей воды	°C	80			80			80		
Всасывание моющего средства	l/h (l/min)	0-33 (0-0,6)			0-33 (0-0,6)			0-33 (0-0,6)		
Мощность горелки	kW	26			29			26		
Максимальный расход топлива	kg/h	2,7			3,1			2,7		
Сила отдачи ручного пистолета-распылителя (макс.)	N	18,1			21,4			20,8		
Величина форсунки (UX)	-	032 (033)			034			028		
<b>Значение установлено согласно EN 60355-2-79</b>										
Уровень шума										
Уровень шума дБ <sub>a</sub>	dB(A)	76			76			77		
Опасность K <sub>PA</sub>	dB(A)	3			3			3		
Уровень мощности шума L <sub>WA</sub> + опасность K <sub>WA</sub> (UX)	dB(A)	94 (93)			93			94		
Значение вибрации рука-плечо										
Ручной пистолет-распылитель	m/s <sup>2</sup>	2,4			1,0			0,9		
Струйная трубка	m/s <sup>2</sup>	1,4			1,1			1,1		
Опасность K	m/s <sup>2</sup>	0,3			0,3			0,3		
<b>Рабочие вещества</b>										
Топливо	-	Мазут EL или дизельное топливо			Мазут EL или дизельное топливо			Мазут EL или дизельное топливо		
Объем масла	l	0,1			0,1			0,2		
Вид масла	Машинное масло 15W40	№ заказа 6.288-050.0			№ заказа 6.288-050.0			№ заказа 6.288-050.0		
<b>Размеры и массы</b>										
Длина x ширина x высота (UX)	mm	618 x 618 x 994 (1163)			618 x 618 x 994 (1163)			618 x 618 x 994 (1163)		
Вес с учетом принадлежностей и заполненного топливного бака (UX)	kg	70 (72)			74 (76)			76 (78)		
Топливный бак	l	6,5			6,5			6,5		



A készülék első használata előtt olvassa el ezt az eredeti használati utasítást, ez alapján járjon el és tartsa meg a későbbi használatra vagy a következő tulajdonos számára.

- Az első üzembevétele előtt mindenképpen olvassa el az 5.951-949 sz. biztonsági utasításokat!
- Szállítási sérülések esetén azonnal tájékoztassa a kereskedőt.
- A csomagolás tartalmát kicsomagolásakor ellenőrizni kell.

## Tartalomjegyzék

Környezetvédelem	HU - 1
Szimbólumok az üzemeltetési útmutatóban	HU - 1
Készülék elemek	HU - 2
Szimbólumok a készüléken	HU - 2
Rendeltetésszerű használat	HU - 2
Biztonsági tanácsok	HU - 2
Biztonsági berendezések	HU - 2
Üzembevétele	HU - 3
Használat	HU - 4
Tárolás	HU - 6
Transport	HU - 7
Ápolás és karbantartás	HU - 7
Segítség üzemzavar esetén	HU - 7
Garancia	HU - 8
Tartozékok és alkatrészek	HU - 9
CE-Nyilatkozat	HU - 9
Műszaki adatok	HU - 10

## Környezetvédelem



A csomagolási anyagok újrahasznosíthatók. Kérjük, ne dobja a csomagolást a házi szemétkébe, hanem vigye el egy újrahasznosító helyre.



A használt készülékek értékes újrahasznosítható anyagokat tartalmaznak, amelyeket újrahasznosító helyen kell elhelyezni. Az elemeknek, olajnak és hasonló anyagoknak nem szabad a környezetbe kerülni. Ezért kérjük, a használt készülékeket megfelelő gyűjtőrendszeren keresztül távolítsa el.

Kérjük, a motorolajat, fűtőolajat és benzint ne hagyja a környezetbe jutni. Kérjük, óvja a padlózatot és a fáradt olajat környezetkímélő módon távolítsa el.

### Megjegyzések a tartalmazott anyagokkal kapcsolatban (REACH)

Aktuális információkat a tartalmazott anyagokkal kapcsolatosan a következő címen talál:

<http://www.karcher.de/de/unternehmen/umweltschutz/REACH.htm>

### Szimbólumok az üzemeltetési útmutatóban

#### **Balesetveszély**

*Azonnal fenyegető veszély, amely súlyos testi sérüléshez vagy halálhoz vezet.*

#### **Figyelem!**

*Esetlegesen veszélyes helyzet, amely súlyos testi sérüléshez vagy halálhoz vezethet.*

#### **Vigyázat**

*Esetlegesen veszélyes helyzet, amely könnyű sérüléshez vagy kárhoz vezethet.*

## Készülék elemek

### Ábra 1

- 1 Magasnyomású tömlő
- 2 Kábel tartó
- 3 Üzemanyag betöltési nyílás
- 4 Szintjelző
- 5 Szórófej tartó
- 6 Elektromos ellátó vezeték
- 7 Magasnyomású szivattyú
- 8 Magasnyomású csatlakozó (csak HDS 5/xx U)
- 9 Sugárcső tartó
- 10 Vízcsatlakozás szűrővel
- 11 Készülékcapcsoló
- 12 Készülék fedél
- 13 Fogantyú
- 14 A magasnyomású tömlő kimeneti nyílása (csak HDS 5/xx UX)
- 15 Alátámasztás
- 16 Futókerék
- 17 Égőfej
- 18 Tömlő tároló (csak HDS 5/xx U)
- 19 Tisztítószer-szivócső szűrővel
- 20 Tömlődob (csak HDS 5/xx UX)
- 21 Típus tábla
- 22 Tartó a sugárcsőhöz
- 23 Ház fedelének zárja
- 24 Kézi forgatókar a tömlődobhoz (csak HDS 5/xx UX)
- 25 Tolókegely
- 26 A szórófej jelzése
- 27 Hármasszórófej
- 28 Sugárcső
- 29 Kézi szórópisztoly biztonsági rögzítője
- 30 Kézi szórópisztoly karja
- 31 Kézi szórópisztoly

## Szimbólumok a készüléken



A magasnyomású vízszugár nem rendeltetésszerű használat esetén veszélyes lehet. A vízszugarat soha ne irányítsa személyek, állatok, aktív elektromos szerelvények vagy maga a készülék felé. A magasnyomású tisztítót csak függőlegesen állítva szabad üzemeltetni.

Készülék tömlődobbal:



Égési sérülésveszély forró felületek által!

## Rendeltetésszerű használat

- Következők tisztítására szolgál: Gépek, járművek, építmények, szerszámok, homlokzatok, teraszok, kerti szerszámok, stb.
- A magasnyomású tisztítót csak függőlegesen állítva szabad üzemeltetni.
- A készüléket nem szabad felügyelet nélkül hagyni, amíg üzemel.

### ⚠ Veszély

*Sérülésveszély! Benzinkutaknál vagy más veszélyes területeken való használat esetén vegye figyelembe a megfelelő biztonsági előírásokat.*

Kérem, ásványolajat tartalmazó szennyvizet ne engedjen a földbe, vizekbe vagy a csatornába. Motormosást vagy alapzatmosást ezért kérjük, hogy csak erre alkalmas, olajleválasztóval ellátott, helyen végezzen.

## Biztonsági tanácsok

- Vegye figyelembe az adott nemzeti törvényhozó folyadék sugárszóró berendezésekre vonatkozó előírásait.
- Vegye figyelembe az adott nemzeti törvényhozó balesetmegelőzésre vonatkozó előírásait. A folyadék sugárszóró berendezéseket rendszeresen ellenőrizni kell, és az ellenőrzés eredményét írásban rögzíteni kell.
- A készülék melegítő berendezése tüzelőberendezés. A tüzelőberendezéseket rendszeresen ellenőrizni kell az adott nemzeti törvényhozó előírásai alapján.

## Biztonsági berendezések

A biztonsági berendezések a felhasználó védelmét szolgálják és nem szabad őket hatályon kívül helyezni vagy működésükben megkerülni.

## Nyomás kapcsoló

A nyomás kapcsoló a kézi szórófej lezárásánál kikapcsolja a készüléket és megnyitáskor ismét bekapcsolja.

## Biztonsági szelep

- A biztonsági szelep kinyílik a tartály túlnyomása esetén, vagy ha a túlfolyószelep ill. a nyomáskapcsoló meghibásodik.
- A biztonsági szelep gyárilag van beállítva és leplombálva. Beállítást csak a szerviz végezhet.

## Vízhiány biztosíték

A vízhiány biztosíték megakadályozza, hogy az égőfej vízhiány esetén bekapcsoljon.

## Füstgáz hőmérséklet korlátozó

A füstgáz hőmérséklet korlátozó túl magas füstgáz hőmérséklet elérése esetén kikapcsolja a készüléket.

## Tekerccselés védő érintkező

A tekerccselés védő érintkező a szivattyú hajtómű tekerccselésében a motort termikus túlterhelés esetén kikapcsolja.

## Biztonsági pecek

A kézi szórópisztoly biztonsági pecek megakadályozzák a készülék véletlenszerű bekapcsolódását.

## Üzembevétel

### ⚠ Figyelem!

*Sérülésveszély! A készüléknek, vezetéknek, magasnyomású tömlőknek és csatlakozásoknak kifogástalan állapotban kell lenni. Ha a készülék állapota nem kifogástalan, akkor nem szabad használni.*

## Kézi szórópisztoly felszerelése

- ➔ Kösse össze a kézi szórópisztolyt a sugárcsővel.
- ➔ A szórófejet szerelje a sugárcsőre (jelzések az állítógyűrűn fent).
- ➔ Tömlődob nélküli készülék:  
A magasnyomású tömlőt a berendezés magasnyomású csatlakozására szerelje fel.

## Tüzelőanyag feltöltése

### ⚠ Balesetveszély

*Robbanásveszély! Csak dízel üzemanyagot vagy könnyű fűtőolajat töltsön bele. Üzemeltetés biodízelrel az EN 14214 (6 °C külső hőmérséklettől) szerint lehetséges. Nem megfelelő tüzelőanyagot, pl. benzint, nem szabad használni.*

### Vigyázat

*A készüléket soha ne üzemeltesse üres tüzelőanyag tartállyal. Különböző tüzelőanyag szivattyú elromlik. Ez vonatkozik hideg vizes üzem esetére is.*

- ➔ Nyissa ki a tanksapkát.
- ➔ Töltse fel a tüzelőanyag tartályt.
- ➔ Zárja le a tanksapkát.
- ➔ Törölje le a túlfolyt tüzelőanyagot.

## Használat tisztítószerrel

### Vigyázat

*Sérülésveszély!*

- Csak Kärcher termékeket használjon.
- Semmi esetre se szívjon fel oldószert (benzin, aceton, hígító stb.).
- Kerülje a szemmel és bőrrel való érintkezést.
- Vegye figyelembe a tisztítószergyártó biztonsági- és kezelési megjegyzéseit.

**A Kärcher egyedi tisztítószer- és ápolószer programot kínál.**

Kereskedője készséggel ad tanácsot.

- ➔ Külső tisztítószer tartályt feltölteni/ki-cserélni.

## Víz csatlakozás

### ⚠ Figyelem!

*Vegye figyelembe víz-szolgáltató vállalat előírásait.*

*Az érvényes előírások alapján a készüléket soha nem szabad rendszer-elválasztó nélkül az ivóvíz-hálózatban üzemeltetni. Használja a KÄRCHER vállalat megfelelő rendszer-elválasztóját vagy alternatívaként egy EN 12729 BA típusnak megfelelő rendszer-elválasztót. Az olyan víz, amely rendszer elválasztón átfolyt, nem minősül ihatónak.*



## Vigyázat

*A rendszer elválasztót mindig a vízellátáshoz csatlakoztassa, soha ne közvetlenül a készülékhez!*

A csatlakozási értékeket lásd a Műszaki adatoknál.

➔ Az összekötő tömlőt (legalább 7,5 m, legalább 1/2" átmérő) kösse be a készülék vízcsatlakozásába és a vízvezetékbe (például vízcsap).

**Megjegyzés:** Az összekötő tömlő nem része a szállítási tételnek.

## Szívjon föl vizet a tartályból

➔ Kösse be a szívócsövet (átmérő legalább 1/2") a szűrővel (tartozék) a vízvezetékbe.

– Max. szívómagasság: 0,5 m

## ⚠ Balesetveszély

*Ivóvíztartályból sohase szívjon fel vizet. Semmi esetre sem szabad a készülékkel oldószertartalmú folyadékokat, pl. lakkhígítót, benzint, olajt vagy szűretlen vizet felszívni. A készülékben lévő tömítések nem oldószerállóak. Az oldószerek permetezésekor képződő pára rendkívül gyúlékony, robbanásveszélyes és mérgező.*

## Áram csatlakozás

– A csatlakozási értékeket lásd a Műszaki adatoknál és a Típus táblán.  
– Az elektromos csatlakozást villanszerelőnek kell elvégezni és meg kell felelnie az IEC 60364-1-nek.

➔ Állítsa „0/OFF“-ra a készülékkapcsolót.

➔ Dugja be a hálózati csatlakozót.

## ⚠ Balesetveszély

**Áramütés veszélye.**

– *A nem megfelelő hosszabbítóvezetékek veszélyesek lehetnek. A szabadban kizárólag az adott célra engedélyezett és megfelelő jelöléssel ellátott, megfelelő keresztmetszetű hosszabbítóvezetéseket használjon.*  
– *A hosszabbító vezetékét mindig teljesen tekerje le.*  
– *Az alkalmazott hosszabbító kábel dugaszának és csatlakozójának vízszigetelt kivitelűnek kell lennie.*

## Vigyázat

*A megengedett maximális hálózati impedanciát az elektromos csatlakozási pontnál (lásd Műszaki adatok) nem szabad túllépni. Amennyiben valami nem világos a csatlakozási pontnál lévő hálózati impedanciával kapcsolatban, akkor kérem, lépjen kapcsolatba az energiaellátó vállalattal.*

## Használat

### ⚠ Balesetveszély

*Robbanásveszély!*

*Gyúlékony folyadékot nem szabad permetezni vele.*

### Vigyázat

– *A készüléket soha ne üzemeltesse üres tüzelőanyag tartállyal. Különböző tüzelőanyag szivattyú elromlik. Ez vonatkozik hideg vizes üzem esetre is.*

– *Sérülésveszély! A készüléket soha ne üzemeltesse szűrő nélkül a vízcsatlakozásban.*

– *Sérülésveszély! Ne helyezzen tárgyakat (tömlő stb.) a kéményre ill. fölé.*

– *Készülék tömlődobbal:*

*A magasnyomású tömlőt mindig teljesen tekerje le.*

## Biztonsági tanácsok

### ⚠ Figyelem!

*A készülék hosszabb használati ideje esetén a kezekben vibráció okozta vérkeringési zavar léphet fel.*

Általánosan érvényes használati időt nem lehet meghatározni, mert ez több befolyásoló tényezőtől függ:

– Személyes hajlam a rossz vérkeringésre (gyakran hideg ujjak, ujjak bizsergése).  
– Alacsony környezeti hőmérséklet. Viseljen meleg kesztyűt a kéz védelmére.  
– Az erős markolás gátolja a vérkeringést.  
– A folyamatos üzem rosszabb, mint a szünetekkel megszakított üzem.

A készülék rendszeres, hosszan tartó használatánál és a megfelelő jelek (például ujjak zsibbadása, hideg ujjak) ismételt előfordulásánál orvosi vizsgálatot ajánlunk.

## A készülékborító nyitása/zárása

### Ábra 2

→ A burkolat zárját egy csavarhúzóval kioldani, a készülék borítását előrehajtani, és kiakasztani.

### Ábra 3

→ A készülék borítását beakasztani (lásd a nyilat), felhajtani, és a borítás zárját bekattintani.

## Üzem típusok

### Ábra 4

0/OFF = Ki

- 1 Használat hideg vízzel
- 2 Használat forró vízzel

## A készülék bekapcsolása

→ A készülékkapcsolót állítsa a kívánt üzemmódra.

A készülék röviden beindul és kikapcsol, amint a munkanyomást elérte.

→ Kézi szórópisztolyt kibiztosítani.

A kézi szórópisztoly működtetésénél a készülék ismét bekapcsol.

**Megjegyzés:** Ha nem jön víz a magasnyomású szórófejből, légtelenítse a szivattyút. Szivattyú légtelenítése:

→ Nyitott kézi szórópisztollyal a készüléket a készülékkapcsolóval többször kapcsolja be és ki.



**Megjegyzés:** A sugárcső kézi szórópisztolyról történő leszerelése által a légtelenítési folyamat felgyorsul.

## A használat megszakítása

- Engedje el a kézi szórópisztoly karját, a készülék kikapcsol.
- Húzza meg ismét a kézi szórópisztoly karját, a készülék újra bekapcsol.

## Sugárfajta kiválasztása

- Zárja le a kézi szórópisztolyt.
- A kézi szórópisztoly karját a biztonsági pecekkel biztosítsa.
- Fordítsa el a szórófej házát, amíg a kívánt szimbólum megegyezik a jelöléssel:

	Magasnyomású kerek sugár (0°) különösen makacs szennyeződéseknel
	Alacsony nyomású lapos sugár (CHEM) tisztítószerez üzemnél vagy alacsony nyomás melletti tisztításnál
	Magasnyomású lapos sugár (25°) nagy kiterjedésű szennyeződéseknel

## Használat tisztítószerral

- A környezet védelme érdekében takarékosan bányon a tisztítószerekkel.
- A tisztítószernek a tisztítandó felületre alkalmasnak kell lenni.

### Ábra 5

- Húzza ki a tisztítószert szívócsövet.
- Szűrőt a tisztítószert szívóömlőn elfordítani, hogy a tisztítószert adagolni lehessen.
- A tisztítószert szívócsövet lógassa be egy tisztítószert tartalmazó tartályba.
- Állítsa a szórófejet „CHEM“-re.

## Tisztítás

→ A tisztítószert-koncentrációt a tisztítandó felületnek megfelelően állítsa be.

**Megjegyzés:** A nagynyomású sugarat előbb nagy távolságból kell a tisztítandó tárgyra irányítani, elkerülendő az esetleges túl nagy nyomás okozta károkat.

### Javasolt tisztítási módszer

- Szenny oldása:
- Takarékosan permetezze fel a tisztítószert és 1...5 percig hagyja hatni, de ne hagyja megszáradni.
- Szenny eltávolítása:
- A feloldott szennyeződést magasnyomású sugárral mossa le.

## Használat hideg vízzel

Enyhe szennyeződések eltávolítására és öblítéshez, pl.: kerti szerszámok, teraszok, szerszámok stb.

→ Állítsa „1“-re a készülékkapcsolót.



## Használat forró vízzel

### ⚠ Veszély

*Forrászásveszély!*

→ Állítsa „2”-re a készülékkapcsolót.

## Tisztítószeres használat után

- A szűrőt a tisztítószer-szívócsövön egészen csavarja be (-).
- Állítsa „1”-re a készülékkapcsolót.
- Öblítse le a készüléket nyitott kézi szórópisztollyal legalább 1 percig.

## A készülék kikapcsolása

### ⚠ Balesetveszély

*Forrászásveszély forró víz által! Forró vízzel történő üzem után a készüléket lehűlés céljából legalább két percig hideg vízzel, nyitott kézi szórópisztollyal kell üzemeltetni.*

- Állítsa „0/OFF”-ra a készülékkapcsolót.
- Zárja el a víztápláló-vezetékét.
- A szivattyút a készülékkapcsolóval röviden (kb. 5 másodperc) kapcsolja be.
- Állítsa „0/OFF”-ra a készülékkapcsolót.
- Húzza meg a kézi szórópisztolyt, amíg a készülék nyomástól mentes lesz.
- Csak száraz kézzel húzza ki a hálózati dugót a dugaljából.
- Távolítsa el a vízcsatlakozást.
- Kézi szórópisztolyt biztosítani.

## A készülék tárolása

- Helyezze be a kézi szórópisztolyt a tartóba.
- Tömlődob nélküli készülék:  
Tekerje fel a magasnyomású tömlőt és akassza a tömlőtartó fölé.
- Készülék tömlődobbal:  
A magasnyomású tömlőt tekerje fel a tömlődobra. Tolja be a hajtókar fogantyúját, a tömlődob biztosításához.
- A csatlakozókábelt tekerje fel a kábeltartóra.
- A dugós kapcsolót felszerelt clip-pel rögzítse.

## Fagyás elleni védelem

### Vigyázat

*A fagy tönkreteszi a készüléket, ha előtte nem ürítette le a vizet.*

→ A készüléket fagymentes helyen kell tárolni.

Ha a készülék kürtőre csatlakozik, a következőkre kell figyelni:

### Vigyázat

*A kürtőn keresztül behatólag hideg levegő megrongálhatja a készüléket.*

→ A készüléket 0 °C alatti külső hőmérséklet esetén válassza le a kéményről.

Ha nincs mód a fagymentes tárolásra, a készüléket üzemen kívül kell helyezni.

## Leállítás

Hosszabb üzemszünetek esetén vagy amikor a fagymentes tárolás nem lehetséges:

- Víz leeresztése.
- Öblítse át a készüléket fagyállószerrel

### Víz leeresztése

→ Csavarja le a víztápláló-vezeték tömlőt és a magasnyomású tömlőt.

Ábra 6

- A készüléket a hátára fordítani.
- A készüléket max. 1 percig hagyja menni hideg vizes üzemben, amíg a szivattyú és a vezetékek kiürülnek.

### Öblítse át a készüléket fagyállószerrel

**Megjegyzés:** Vegye figyelembe a fagyállószer gyártójának az alkalmazásra vonatkozó előírásait.

- A kereskedelmi forgalomban kapható fagyállószer a vízcsatlakozásba tölteni.
- Kapcsolja be a készüléket (égőfej nélkül), amíg a készülék teljesen átöblítődik.

Ez bizonyos fokú korrózió védelmet is biztosít.

## Tárolás

### Vigyázat

*Sérülés- és rongálódásveszély! Tárolás esetén vegye figyelembe a készülék súlyát.*

## Transport

### ⚠ Balesetveszély

Sérülésveszély! Borulásveszély túl nagy emelkedők esetén, túl ferde emelkedők és nem szilárd talaj esetén.

- A készüléket csak maximum 2%-os emelkedőkön szabad mozgatni.
- A készüléket kizárólag szilárd talajon mozgassa.

### Vigyázat

Sérülés- és rongálódásveszély! Szállítás esetén vegye figyelembe a készülék súlyát.

- A készüléket szállítás előtt fektesse a hátára, és hagyja kifolyni a maradék vizet.
- Hosszabb távú szállítás esetén a készüléket a tolokengyelnél fogva húzza maga után.
- A készüléket felemeléskor a fogantyúnál és a tolokengyelnél fogja.
- Járművel történő szállítás esetén a készüléket az adott irányelveknek megfelelően kell csúsztatás és borulás ellen biztosítani.

## Ápolás és karbantartás

### ⚠ Balesetveszély

Sérülésveszély véletlenül beinduló készülék és áramütés által.

A készüléken történő bármiféle munka előtt kapcsolja ki a készüléket és húzza ki a hálózati csatlakozót.

- Állítsa „0/OFF“-ra a készülékkapcsolót.
- Zárja el a víztápláló-vezetékét.
- A szivattyút a készülékkapcsolóval röviden (kb. 5 másodperc) kapcsolja be.
- Állítsa „0/OFF“-ra a készülékkapcsolót.
- Húzza meg a kézi szórópisztolyt, amíg a készülék nyomástól mentes lesz.
- Csak száraz kézzel húzza ki a hálózati dugót a dugaljából.
- Távolítsa el a vízcsonlakozást.
- Kézi szórópisztolyt biztosítani.
- Hagyja lehűlni a készüléket.

## Biztonsági ellenőrzés/Karbantartási szerződés

Kereskedőjével rendszeres biztonsági ellenőrzést tud megbeszélni vagy karbantartási szerződést köthet. Kérje tanácsunkat.

### Karbantartási időközök

#### Hetente

- Tisztítsa ki a vízcsonlakozás szűrőjét.

#### Havonta

- Tisztítsa ki a tisztítószer-szívócső szűrőjét.

### Karbantartási munkák

#### Tisztítsa ki a vízcsonlakozás szűrőjét.

- Vegye ki a szűrőt.
- A szűrőt vízben tisztítsa ki és helyezze vissza.

#### A tisztítószer-szívócső szűrőjének tisztítása

- A szűrőt vízben tisztítsa ki és helyezze vissza.

## Segítség üzemzavar esetén

### ⚠ Balesetveszély

Sérülésveszély véletlenül beinduló készülék és áramütés által.

A készüléken történő bármiféle munka előtt kapcsolja ki a készüléket és húzza ki a hálózati csatlakozót.

Ha a hibát nem lehet elhárítani, akkor a készüléket a szervizzel kell ellenőriztetni.

### A készülék nem megy

- Nincs hálózati feszültség
- Ellenőrizze a hálózati csatlakozókábelt/vezetékét.
- A motor túl van terhelve/túlmelegedett.
- Állítsa „0/OFF“-ra a készülékkapcsolót.
- Hagyja lehűlni a készüléket.
- Kapcsolja be a készüléket.
- Ha az üzemzavar ismét fellép, a készüléket ellenőriztesse a szervizzel.
- A szennygáz hőmérséklet-korlátozója kioldott, a fűtőspirál bekormozódott.

- A koromtalanítsa a készüléket a szervizzel.
- A szennygáz hőmérséklet-korlátozója kioldott, a szennygáz hőmérséklete túl magas.
- Állítsa „0/OFF“-ra a készülékkapcsolót.
- Hagyja lehűlni a készüléket.
- Csak manuális visszaállítással rendelkező készülékek esetén:

Ábra **7**

Hozza működésbe a füstgáz hőmérséklet szabályozó visszaállítási gombját.

- Kapcsolja be a készüléket.
- Ha az üzemzavar ismét fellep, a készüléket ellenőriztesse a szervizzel.

### A készülék nem termel nyomást

- Levegő a rendszerben
- Szivattyú légtelenítése:
- Nyitott kézi szórópisztollyal a készüléket a készülékkapcsolóval többször kapcsolja be és ki.

**Megjegyzés:** A sugárcső kézi szórópisztollyal történő leszerelése által a légtelenítési folyamat felgyorsul.

- Ha a külső tisztítószer tartályt kiürült, feltölteni/kicserélni.
- Ellenőrizze a csatlakozásokat és vezetékeket.
- A vízcsatlakozás szűrője szennyezett
- Tisztítsa meg a szűrőt.
- A víz hozzáfolyó mennyiség kevés
- Ellenőrizze a víz hozzáfolyó mennyiséget (lásd Műszaki adatok).
- A vízcsap zárva van.
- Nyissa ki a vízcsapot.

### A készülék nyitott kézi szórópisztollyal folyamatosan ki/be kapcsol.

- Levegő a rendszerben
- Szivattyú légtelenítése:
- Nyitott kézi szórópisztollyal a készüléket a készülékkapcsolóval többször kapcsolja be és ki.

**Megjegyzés:** A sugárcső kézi szórópisztollyal történő leszerelése által a légtelenítési folyamat felgyorsul.

- Nagynyomású szórófej el van záródva
- Tisztítsa ki a szórófejet.
- Fűtőspirál vízköves
- A készüléket a szerviz szolgálattal vízkötelenítse.

### A készülék zárt kézi szórópisztollyal folyamatosan ki/be kapcsol

- A magasnyomású rendszer szivárog
- Ellenőrizze a magasnyomású rendszer és csatlakozásainak vízzáróságát.

### A készülék ereszt, víz csöpög a készülék aljából

- A szivattyú szivárog, a biztonsági szeleplep szivárog.

**Megjegyzés:** 3 csepp/perc a megengedett.

- A készülék erős szivárgásánál a szervizzel ellenőriztesse.

### A készülék nem szív fel tisztítószer

- A szórófej „Magasnyomás“-ra van állítva
- Állítsa a szórófejet „CHEM“-re.
- A külső tisztítószer tartály üres.
- Külső tisztítószer tartályt feltölteni/kicserélni.
- Szűrő a tisztítószer-szívócsövön szennyezett
- Tisztítsa meg a szűrőt.

Ábra **8**

- A visszacsapó szelep beragadt
- Húzza le a tisztítószer tömlőt és oldja ki a visszacsapó szelepet egy tompa tárggyal.

### Az égőfej nem gyújt

- A tüzelőanyag tartály üres.
  - Töltse fel a tüzelőanyag tartályt.
  - Vízihiány
  - Ellenőrizze a vízcsatlakozást, vezetékeket.
  - A vízbevezetési hőmérséklet túl magas.
  - Max. 30 °C fok meleg vizet töltsön bele.
- Ábra **9**
- Piszkos a tüzelőanyag szűrő
  - Cserélje ki a tüzelőanyag szűrőt.

## Garancia

Minden országban az illetékes forgalmazónk által kiadott garancia feltételek érvényesek. Az esetleges üzemzavarokat a készüléken a garancia lejártáig költségmentesen elhárítjuk, amennyiben anyag- vagy gyártási hiba az oka.

## Tartozékok és alkatrészek

- Csak olyan tartozékokat és alkatrészeket szabad használni, amelyeket a gyártó jóváhagyott. Az eredeti tartozékok és az eredeti alkatrészek, biztosítják azt, hogy a készüléket biztonságosan és zavartalanul lehessen üzemeltetni.
- Az üzemeltetési útmutató végén talál egy válogatást a legtöbbször szükséges alkatrészekről.
- További információkat az alkatrészekről a [www.kaercher.com](http://www.kaercher.com) címen talál a 'Service' oldalakon.

## CE-Nyilatkozat

Ezennel nyilatkozunk, hogy a következőkben megnevezett gépek tervezésük és felépítésük alapján, valamint az általunk forgalomba hozott kivitelben az EK-irányelvek vonatkozó alapvető biztonsági- és egészségi követelményeinek megfelelnek. Átvalunk nem jóváhagyott változtatás esetén ez a nyilatkozat érvényét veszti.

**Termék:** Nagynyomású tisztító

**Típus:** 1.064-xxx

### Vonatkozó európai közösségi irányelvek:

2006/42/EK (+2009/127/EK)

2000/14/EK

2004/108/EK

### Alkalmazott harmonizált szabványok:

EN 55014-1: 2006 + A1: 2009

EN 55014-2: 1997 + A2: 2008

EN 60335-1

EN 60335-2-79

EN 61000-3-2: 2006 + A2: 2009

HDS 5/11, HDS 5/13:

EN 61000-3-3: 2008

HDS 5/15:

EN 61000-3-11: 2000

### Követett megfelelés megállapítási eljárás:

2000/14/EK: V. függelék

### Hangteljesítményszint dB(A)

HDS 5/11 U, HDS 5/15:

Mért: 91

Garantált: 94

HDS 5/11 UX, HDS 5/13:

Mért: 91

Garantált: 93

5.957-976

Alulírottak az ügyvezetés megbízásából és felhatalmazásával lépnek fel.

  
H. Jenner  
CEO

  
S. Reiser  
Head of Approbation

A dokumentációért felelős személy:  
S. Reiser

Alfred Kärcher GmbH & Co. KG

Alfred-Kärcher-Str. 28 - 40

71364 Winnenden (Germany)

Tel.: +49 7195 14-0

Fax: +49 7195 14-2212

Winnenden, 2010/09/01

# Műszaki adatok

		HDS 5/11			HDS 5/13			HDS 5/15		
<b>Hálózati csatlakozókábel</b>										
Feszültség	V	220	230	240	220	230	240	220	230	240
Áramfajta	Hz	1~ 50			1~ 50			1~ 50		
Csatlakozási teljesítmény	KW	2,2			2,6			2,7		
Elektromos biztosíték (lomha)	A	16	16	13	16	16	13	16	16	13
Maximális megengedett hálózati impedancia	Ohm	-			-			(0.380+j0.237)		
<b>Vízcsatlakozás</b>										
Hozzáfolyási hőmérséklet (max.)	°C	30			30			30		
Hozzáfolyási mennyiség (min.)	l/h (l/min)	500 (8,3)			550 (9,2)			500 (8,3)		
Szívásmagasság nyitott tartályból (20 °C)	m	0,5			0,5			0,5		
Hozzáfolyási nyomás (max.)	MPa (bar)	0,6 (6)			0,6 (6)			0,6 (6)		
Összekötő tömlő átmérője (min.)	coll	1/2			1/2			1/2		
Összekötő tömlő hossza (min.)	m	7,5			7,5			7,5		
<b>Teljesítményre vonatkozó adatok</b>										
Szállított vízmennyiség	l/h (l/min)	450 (7,5)			500 (8,3)			450 (7,5)		
Víz munkanyomása (standard szűrőfejfel)	MPa (bar)	11,0 (110)			12,5 (125)			15,0 (150)		
Max. üzemi túlnyomás (biztonsági szelep)	MPa (bar)	16,5 (165)			18,0 (180)			20,0 (200)		
Max. munkahőmérséklet forró víz	°C	80			80			80		
Tisztítószér felszívás	l/h (l/min)	0-33 (0-0,6)			0-33 (0-0,6)			0-33 (0-0,6)		
Égőfej teljesítmény	KW	26			29			26		
Maximális fűtőolaj felhasználás	kg/h	2,7			3,1			2,7		
A kézi szűrőpisztoly visszalökőereje (max.)	N	18,1			21,4			20,8		
Szűrőfej nagyság (UX)	--	032 (033)			034			028		
<b>Az EN 60355-2-79 szerint megállapított értékek</b>										
<b>Zaj kibocsátás</b>										
Hangnyomás szint L <sub>pA</sub>	dB(A)	76			76			77		
Bizonytalanság K <sub>pA</sub>	dB(A)	3			3			3		
Hangnyomás szint L <sub>WA</sub> + bizonytalanság K <sub>WA</sub> (UX)	dB(A)	94 (93)			93			94		
<b>Kéz-kar vibrációs kibocsátási érték</b>										
Kézi szűrőpisztoly	m/s <sup>2</sup>	2,4			1,0			0,9		
Sugárcső	m/s <sup>2</sup>	1,4			1,1			1,1		
Bizonytalanság K	m/s <sup>2</sup>	0,3			0,3			0,3		
<b>Üzemanyagok</b>										
Tüzelőanyag	--	Fűtőolaj EL vagy dízel			Fűtőolaj EL vagy dízel			Fűtőolaj EL vagy dízel		
Olaj mennyiség	l	0,1			0,1			0,2		
Olaj fajta	Motorolaj 15W40	Megrendelési szám 6.288-050.0			Megrendelési szám 6.288-050.0			Megrendelési szám 6.288-050.0		
<b>Méreték és súly</b>										
hosszúság x szélesség x magasság (UX)	mm	618 x 618 x 994 (1163)			618 x 618 x 994 (1163)			618 x 618 x 994 (1163)		
Súly tartozékkal együtt, tüzelőanyag tartály feltöltve (UX)	kg	70 (72)			74 (76)			76 (78)		
Tüzelőanyag tartály	l	6,5			6,5			6,5		



Před prvním použitím svého zařízení si přečtěte tento původní návod k používání, řiďte se jím a uložte jej pro pozdější použití nebo pro dalšího majitele.

- Před prvním uvedením do provozu bezpodmínečně čtěte bezpečnostní pokyny č. 5.951-949!
- Při přepravních škodách ihned informujte obchodníka.
- Obsah balení zkontrolujte při vybalení.

## Obsah

Ochrana životního prostředí	CS - 1
Symbyly použité v návodu k obsluze	CS - 1
Prvky přístroje	CS - 2
Symbyly na zařízení	CS - 2
Používání v souladu s určením	CS - 2
Bezpečnostní pokyny	CS - 2
Bezpečnostní zařízení	CS - 3
Uvedení do provozu	CS - 3
Obsluha	CS - 4
Ukládání	CS - 7
Přeprava	CS - 7
Ošetřování a údržba	CS - 8
Pomoc při poruchách	CS - 8
Záruka	CS - 9
Příslušenství a náhradní díly	CS - 10
ES prohlášení o shodě	CS - 10
Technické údaje	CS - 12

## Ochrana životního prostředí



Obalové materiály jsou recyklovatelné. Obal nezhazujte do domovního odpadu, ale odevzdejte jej k opětovnému využití.



Přístroj je vyroben z hodnotných recyklovatelných materiálů, které je třeba znovu využít. Baterie, olej a podobné látky se nesmějí dostat do okolního prostředí. Použitá zařízení proto odevzdejte na příslušných sběrných místech.

Motorový olej, topný olej, nafta a benzín se nesmějí dostat do okolního prostředí. Chraňte půdu a zajistěte likvidaci použitého oleje způsobem šetrným k životnímu prostředí.

### Informace o obsažených látkách (REACH)

Aktuální informace o obsažených látkách naleznete na adrese:

<http://www.karcher.de/de/unternehmen/umweltschutz/REACH.htm>

## Symbyly použité v návodu k obsluze

### ⚠ **Pozor!**

*Pro bezprostředně hrozící nebezpečí, které vede k těžkým fyzickým zraněním nebo k smrti.*

### ⚠ **Upozornění**

*Pro potencionálně nebezpečnou situaci, která by mohla vést k těžkým fyzickým zraněním nebo k smrti.*

### **Pozor**

*Pro potencionálně nebezpečnou situaci, která může vést k lehkým fyzickým zraněním nebo k věcným škodám.*

## Prvky přístroje

ilustrace 1

- 1 Vysokotlaká hadice
- 2 Držák kabelu
- 3 Plnicí otvor pro palivo
- 4 Ukazatel výšky hladiny
- 5 Uložení trysky
- 6 Elektrické napájení
- 7 Vysokotlaké čerpadlo
- 8 Vysokotlaká přípojka (pouze HDS 5/xx U)
- 9 Odkládací plocha pro rozprašovací trubku
- 10 Přívod vody s filtrem
- 11 Spínač přístroje
- 12 Kryt přístroje
- 13 Držadlo
- 14 Výstupní otvor vysokotlaké přípojky (pouze HDS 5/xx U)
- 15 Podpěra
- 16 Pojezdové kolo
- 17 Hořák
- 18 Odkládací místo na hadici (pouze HDS 5/xx U)
- 19 Sací hadice na čisticí prostředek s filtrem
- 20 Hadicový buben (pouze HDS 5/xx UX)
- 21 typový štítek
- 22 Úchytky na rozprašovací trubku
- 23 Závěr krytu
- 24 Ruční klika hadicového bubnu (pouze HDS 5/xx UX)
- 25 Posuvné rameno
- 26 Označení trysky
- 27 Trojitá tryska
- 28 Proudová trubice
- 29 Bezpečnostní zarážka ruční stříkací pistole
- 30 Páčka ruční stříkací pistole
- 31 Ruční stříkací pistole

## Symbole na zařízení



Vysokotlaké vodní paprsky mohou být při neodborném používání nebezpečné. Vysokotlakým vodním paprskem se nesmí mířit na osoby, zvířata, elektrickou výstroj pod napětím ani na zařízení samotné.

Vysokotlaký čistič smí být provozován pouze, pokud je ve svislé poloze.

Přístroj s hadicovým bubnem:



Nebezpečí popálení o horké plochy!

## Používání v souladu s určením

- Čištění: strojů, vozidel, stavebních nástrojů, přístrojů, fasád, teras, zahradních nástrojů atd.
- Vysokotlaký čistič smí být provozován pouze, pokud je ve svislé poloze.
- Nikdy přístroj nenechávejte bez dozoru, je-li v provozu.

### **⚠️ Pozor!**

Nebezpečí poranění Při použití u čerpacích stanic nebo jiných nebezpečných píst dbejte na odpovídající bezpečnostní předpisy.

Nenechte odpadní vodu obsahující minerální oleje odtéct do země, vody nebo kanalizace. Oblečení a hadry proto zbavujte oleje pouze na vhodných místech.

## Bezpečnostní pokyny

- Dodržujte aktuálně platné místní právní předpisy pro proudové kapalínové čerpadlo.
- Dodržujte aktuálně platné místní právní předpisy pro prevenci nehodovosti. Proudová kapalínová čerpadla je třeba pravidelně testovat a výsledky testů zaznamenávat písemně.
- Topné zařízení přístroje je spalovací zařízení. Spalovací zařízení je třeba pravidelně testovat podle aktuálně platných místních právních předpisů.

## Bezpečnostní zařízení

Bezpečnostní prvky slouží k ochraně uživatele a nesmí být uvedeny mimo provoz nebo obcházena jejich funkce.

### Presostat

Spínač vypne při zavření ruční stříkácí pistole přístroj a při otevření pistole ho opět zapne.

### Bezpečnostní ventil

- Bezpečnostní ventil se otevře v případě, že dojde k přetlaku v kotli nebo pokud je nadproudový ventil nebo tlakový spínač vadný.
- Bezpečnostní ventil je od výrobce nastaven a zaplombován. Nastavení pouze zákaznickou službou.

### Zajištění proti nedostatku vody

Zajištění proti nedostatku vody zabraňuje, aby se hořák zapnul při nedostatku vody.

### Omezovač teploty výfukových plynů

Omezovač teploty výfukových plynů vypíná přístroj při dosažení příleš vysoké teploty výfukových plynů.

### Kontakt ochrany vinutí

Kontakt ochrany vinutí ve vinutí motoru pohonu čerpadla motor při termickém přetížení vypne.

### Pojistná západka

Pojistná západka na stříkácí pistolí zabraňuje neúmyslnému zapnutí přístroje.

## Uvedení do provozu

### ⚠ **Upozornění**

*Nebezpečí úrazu! Přístroj, přívodní vedení, vysokotlaká hadice a přípojky musejí být v bezvadném stavu. Pokud jejich stav není bez závad, nesmí být přístroj používán.*

## Sestavení stříkácí pistole

- Spojte vysokotlakou stříkácí trubku a stříkácí pistolí.
- Trysku namontujte na stříkácí trubku (značky jsou na stavěcím kroužku nahoře).
- Zařízení bez hadicového bubnu: Vysokotlakou hadici namontujte na vysokotlakou přípojku přístroje.

## Plnění palivem

### ⚠ **Pozor!**

*Nebezpečí výbuchu! Doplnujte pouze naftu nebo lehký topný olej. Je možné provozovat zařízení na biodiesel podle normy EN 14214 (při venkovní teplotě nad 6 °C). Nesmějí se používat nevhodná paliva, např. benzín.*

### **Pozor**

*Zařízení nikdy neprovozujte s prázdnou palivovou nádrží. Jinak se palivové čerpadlo zničí. Platí také při provozu se studenou vodou.*

- Otevřete palivový uzávěr.
- Doplněte palivo.
- Zavřete závěr nádrže.
- Přeteklé palivo utřete.

## Provoz s použitím čistícího prostředku

### **Pozor**

*Nebezpečí úrazu!*

- Používejte výlučně produkty Kärcher.
- V žádném případě nenasávejte rozpouštědla (benzín, aceton, ředidlo atd.).
- Vyvarujte se kontaktu s očima a kůží.
- Dbejte na bezpečnostní a provozní pokyny od výrobce čisticího prostředku.

### **Kärcher nabízí individuální čistící a udržovací program.**

Váš obchodník Vám rád poradí.

- Naplňte / vyměňte externí nádrž na čisticí prostředek.



## Přívod vody

### ⚠ Upozornění

Dbejte pokynů příslušného dodavatele vody.

Podle platných předpisů nesmí být zařízení nikdy provozováno na vodovodní síti bez systémového oddělovače. Jedná se o vhodný systémový oddělovač firmy KÄRCHER nebo alternativně systémový oddělovač odpovídající normě EN 12729 typ BA. Voda, která protekla systémovým děličem, je hodnocena jako nikoliv pitná.



### Pozor

Systémový oddělovač připojujte vždy k přívodu vody nikoliv k přístroji!

Hodnoty přípojky viz Technické údaje.

➔ Připojte přívodní hadici (min. délka 7,5 m, min. průměr 1/2") k vodní přípojce zařízení a k přívodu vody (například vodovodnímu kohoutku).

**Upozornění:** Přívodní hadice není součástí dodávky.

## Vysání vody z nádoby

➔ Připojte sací hadici (průměr nejméně 1/2") s filtrem (příslušenství) na přípojku vody.

– Max. sací výška: 0,5 m

### ⚠ Pozor!

Nikdy nevsávejte vodu z nádoby na pitnou vodu. Nenasávejte nikdy tekutiny obsahující rozpouštědla, jako ředidlo laku, benzín, olej nebo nefiltrovanou vodu. Těsnění v přístroji nejsou odolná vůči rozpouštědlům. Výpary rozpouštědel jsou vysoce vznětlivé, explozivní a jedovaté.

## Přívod el. proudu

– Údaje pro připojení viz technické údaje a identifikační štítek.

– Elektrické připojení musí provést elektroinstalatér a musí odpovídat IEC 60364-1.

➔ Hlavní spínač nastavte na „0/OFF“ (0/ VYP).

➔ Zasuňte síťovou zástrčku do zásuvky.

### ⚠ Pozor!

Nebezpečí úrazu elektrickým proudem.

– Nevhodná prodlužovací vedení mohou být nebezpečná. Venku používejte jen taková prodlužovací vedení, která jsou k tomuto účelu schválena a odpovídajícím způsobem označena a která mají dostatečný průřez.

– Prodlužovací vedení vždy zcela odviňte.

– Zástrčka a spojení používaného prodlužovacího vedení musí být vodotěsné.

### Pozor

Maximální přípustná impedance sítě v bodě připojení elektřiny (viz Technická data) nesmí být překročena. Nebudete-li jisti impedancí sítě ve Vašem bodě připojení, kontaktujte prosím Vašeho dodavatele elektřiny.

## Obsluha

### ⚠ Pozor!

Nebezpečí exploze!

Nepoužívejte hořlavé tekutiny.

### Pozor

– Zařízení nikdy neprovozujte s prázdnou palivovou nádrží. Jinak se palivové čerpadlo zničí. Platí také při provozu se studenou vodou.

– Nebezpečí poškození! Nikdy neprovozujte zařízení bez filtru ve vodovodní přípojce.

– Nebezpečí poškození! Nepokládejte žádné předměty (hadice atd.) do výfuku resp. přes výfuk.

– Přístroj s hadicovým bubnem:

Vysokotlakou hadici vždy zcela odviňte.

## bezpečnostní pokyny

### ⚠ Upozornění

Delší doba používání zařízení může vést k poruchám prokrvení rukou následkem vibrací.

Obecně platná doba užívání nemůže být stanovena, protože závisí na více faktorech.

– Sklony ke špatnému průtoku krve (často studené prsty, brnění prstů).

- Nízká teplota okolí. Nostě teplé rukavice k ochraně rukou.
- Pevné uchopení zabraňuje průtoku krve.
- Nepřerušovaný provoz je horší než provoz přerušovaný pauzami.

Při pravidelném, dlouhodobém používání přístroje a při opětovném objevení se odpovídajících příznaků (například brnění prstů, studené prsty) doporučujeme lékařské vyšetření.

### Otevřete / zavřete kapotu zařízení

ilustrace 2

- Odjistěte uzávěr kapoty pomocí šroubováku, kapotu přístroje vyklopte směrem dopředu a vyhákněte ji.

ilustrace 3

- Zahákněte kapotu přístroje (viz šipky), zavřete ji směrem nahoru a nechte ji zaklapnout.

### Provozní režimy

ilustrace 4

0/OFF = Vypnuto

- 1 Provoz se studenou vodou
- 2 Provoz s horkou vodou

### Zapnutí přístroje

- Přepínač zařízení nastavte na požadovaný provozní režim.

Přístroj se krátce zapne a vypne při dosažení pracovního tlaku.

- Odjistěte ruční stříkáci pistolí.

Při aktivaci ruční stříkáci pistole se přístroj opět zapne.

**Upozornění:** Jestliže z vysokotlaké trysky nevychází voda, odvzdušněte čerpadlo. Čerpadlo odvzdušněte:

- Při otevřené ruční stříkáci pistolí přístroj hlavním vypínačem několikrát zapněte a vypněte.

**Upozornění:** Demontáží tryskáci trubky od ruční stříkáci pistole se odvzdušnění urychlí.



### Přerušování provozu

- Uvolněte páčku na ruční stříkáci pistolí, zařízení se vypne.

- Znovu přitáhněte páčku na ruční stříkáci pistolí, zařízení se opět zapne.

### Volba typu paprsku

- Zavřete ruční stříkáci pistolí.
- Páčku na pistolí zajistěte pojistnou západkou.
- Otáčejte pouzdem trysky, dokud požadovaný symbol nesouhlasí s označením:

	Vysokotlaký kulatý paprsek (0°) pro zvláště vytrvalá znečištění
	Nízkotlaký plochý paprsek (CHEM) pro provoz s čisticím prostředkem nebo čištění při malém tlaku
	Vysokotlaký plochý paprsek (25°) pro velkoplošná znečištění

### Provoz s použitím čisticího prostředku

- Kvůli ochraně životního prostředí zacházejte s čisticími prostředky šetrně.
- Čisticí prostředek musí být vhodný pro čistěný povrch.

ilustrace 5

- Vytáhněte sací hadici čisticího prostředku.
- Otočte filtrem na sací hadici čisticího prostředku, abyste nadávkovali čisticí prostředek.
- Zavěšte hadici na čisticí prostředek do nádoby s čisticím prostředkem.
- Trysku nastavte na „CHEM“.

### Čištění přístroje

- Nastavte koncentraci čisticího prostředku podle povrchu, jenž má být čištěn.

**Upozornění:** Vysokotlaký paprsek vždy nejdříve namířte na čistěný objekt z větší vzdálenosti, aby nedošlo k poškození příliš velkým tlakem.

## Doporučovaná metoda čištění

- Uvolnění špíny:
- Úsporně nastříkejte čisticí prostředek a nechte působit 1...5 minut, ale nenechte zaschnout.
- Odstranění špíny:
- Uvolněnou nečistotu opláchněte paprskem vysokého tlaku.

## Provoz se studenou vodou

Odstranění lehkých nečistot a opláchnutí, např. zahradní nástroje, terasa, nástroje atd.

- Hlavní spínač nastavte na „1“.

## Provoz s horkou vodou

### ⚠ **Pozor!**

*Nebezpečí opaření!*

- Hlavní spínač nastavte na „2“.

## Po provozu s použitím čisticího prostředku

- Zcela zašroubujte filtr na sací hadici čisticího prostředku (-).
- Hlavní spínač nastavte na „1“.
- Přístroj nejméně 1 minutu vymývejte při otevřené ruční stříkáci pistolí.

## Vypnutí přístroje

### ⚠ **Pozor!**

*Nebezpečí opaření horkou vodou! Po provozu s horkou vodou musí být zařízení za účelem ochlazení provozováno nejméně dvě minuty se studenou vodou při otevřené pistolí.*

- Hlavní spínač nastavte na „0/OFF“ (0/ VYP).
- Zavřete vodovodní přívod.
- Čerpadlo zapněte hlavním spínačem na krátkou dobu (ca. 5 sekund).
- Hlavní spínač nastavte na „0/OFF“ (0/ VYP).
- Aktivujte ruční stříkáci pistolí, dokud přístroj není bez tlaku.
- Síťovou zástrčku vytahujte ze zásuvky pouze suchýma rukama.
- Sejměte přípojku vody.
- Ruční stříkáci pistolí zajistěte.

## Uložení přístroje

- Ruční stříkáci pistolí zasuňte do držáku.
- Zařízení bez hadicového bubnu: Vysokotlakou hadici navíňte a zavěšte ji nad uložení hadice.
- Přístroj s hadicovým bubnem: Vysokotlakou hadici navíňte na hadicový buben. Zasuňte dovnitř držák páky, aby byl hadicový buben blokován.
- Přívodní kabel navíňte kolem držáku kabelu.
- Zástrčku upevněte namontovanou sponou.

## Ochrana proti zamrznutí

### **Pozor**

*Mráz zničí zařízení, ze kterého nebyla zcela odstraněna voda.*

- Přístroj skladujte na místě bez mrazu. Pokud je přístroj připojen u komína, dbejte na toto:

### **Pozor**

*Nebezpečí poškození studeným vzduchem pronikajícím dovnitř komínem.*

- Při teplotách pod 0°C přístroj od komínu odpojte.

Pokud není možné bezmrazové skladování přístroj odstavte.

## Odstavení

Při delších provozních pauzách, nebo když není možné bezmrazové skladování:

- Vypusťte vodu.
- Přístroj vypláchněte nemrzoucí směsí.

### **Vypuštění vody**

- Odšroubujte vodní přívodní hadici a vysokotlakou hadici.

ilustrace **6**

- Zařízení položte na zadní stranu.
- Přístroj nechte běžet maximálně 1 minutu v režimu se studenou vodou, dokud se čerpadlo a vedení nevyprázdní.

## Přístroj vypláchněte nemrznoucí směsí

**Upozornění:** Dodržujte předpisy pro zacházení od výrobce nemrznoucí směsí.

- Do přípojky na vodu nalijte běžnou nemrznoucí směs.
- Přístroj (bez hořáku) zapněte, dokud se dokonale nepropláchne.

Tím se také dosáhne jisté ochrany proti korozi.

## Ukládání

### Pozor

*Nebezpečí úrazu a nebezpečí poškození! Dbejte na hmotnost přístroje při jeho uskladnění.*

## Přeprava

### ⚠ Pozor!

*Nebezpečí úrazu! Na šikmých plochách, při příliš velkém bočním naklopení a na nestabilním povrchu hrozí nebezpečí překlopení.*

- Přístrojem pohybujte na šikmých plochách do max. 2% stoupání.
- S přístrojem pohybujte výhradně na zpevněném podkladu.

### Pozor

*Nebezpečí úrazu a nebezpečí poškození! Dbejte na hmotnost přístroje při přepravě.*

- Před přepravou přístroje jej položte na zadní stranu a nechte odtéct zbytkovou vodu.
- Je-li třeba zařízení přenášet na delší vzdálenosti, tahejte je za sebou za posuvné rameno.
- Zařízení při přenášení uchopte za rukojeti a za posuvné rameno.
- Při přepravě v dopravních prostředcích zajistěte zařízení proti skluzu a překlopení podle platných předpisů.

## Ošetřování a údržba

### ⚠ Pozor!

*Hrozí nebezpečí úrazu omylem spuštěným zařízením a elektrickým zkratem.*

*Před každou prací na zařízení vždy zařízení vypněte a vytáhněte síťovou zástrčku.*

- Hlavní spínač nastavte na „0/OFF“ (0/ VYP).
- Zavřete vodovodní přívod.
- Čerpadlo zapněte hlavním spínačem na krátkou dobu (ca. 5 sekund).
- Hlavní spínač nastavte na „0/OFF“ (0/ VYP).
- Aktivujte ruční stříkací pistoli, dokud přístroj není bez tlaku.
- Síťovou zástrčku vytahujte ze zásuvky pouze suchýma rukama.
- Sejměte přípojku vody.
- Ruční stříkací pistoli zajistěte.
- Nechte přístroj vychladnout.

## Bezpečnostní inspekce/smlouva o údržbě

Se svým obchodníkem se můžete dohodnout na pravidelných bezpečnostních prohlídkách nebo uzavřít smlouvu o údržbě. Jsme Vám k dispozici s termíny konzultací.

## Intervaly údržby

### Týdenní

- Vyčistěte filtr v přípojce vody.

### Měsíční

- Filtr očistěte na sací hadici čistícího prostředku.

## Údržbářské práce

### Vyčistěte filtr v přípojce vody

- Vyjměte filtr.
- Vyčistěte filtr ve vodě a opět vsadte.

### Filtr očistěte na sací hadici čistícího prostředku

- Vyčistěte filtr ve vodě a opět vsadte.

## Pomoc při poruchách

### ⚠ **Pozor!**

*Hrozí nebezpečí úrazu omylem spuštěným zařízením a elektrickým zkratem.*

*Před každou prací na zařízení vždy zařízení vypněte a vytáhněte síťovou zástrčku.*

**Pokud poruchu nelze odstranit, musí přístroj zkontrolovat zákaznická služba.**

### Přístroj neběží

- Bez síťového napětí
  - Zkontrolujte síťové připojení/přívod.
  - Motor přetížený/přehřátý
  - Hlavní spínač nastavte na „0/OFF“ (0/VYP).
  - Nechte přístroj vychladnout.
  - Přístroj zapněte.
  - Pokud se poté porucha opět objeví, nechte přístroj zkontrolovat zákaznickou službou.
  - Byl spuštěn omezovač teploty výfukových plynů, topná spirála je zanešena sazemí.
  - Nechte přístroj očistit zákaznickou službou.
  - Byl spuštěn omezovač teploty výfukových plynů, teplota výfukových plynů je příliš vysoká.
  - Hlavní spínač nastavte na „0/OFF“ (0/VYP).
  - Nechte přístroj vychladnout.
  - Jen u zařízení s ručním nulováním: ilustrace **7**
- Aktivujte tlačítko opětovného nastavení omezovače teploty výfukových plynů.
- Přístroj zapněte.
  - Pokud se poté porucha opět objeví, nechte přístroj zkontrolovat zákaznickou službou.

## Přístroj netvoří tlak

- Vzduch v systému
- Čerpadlo odvzdušněte:
- Při otevřené ruční stříkáci pistoli přístroj hlavním vypínačem několikrát zapněte a vypněte.
- Upozornění:** Demontáží tryskací trubky od ruční stříkáci pistole se odvzdušnění urychlí.
- Pokud je externí nádrž na čisticí prostředek prázdná, naplňte/vyměňte ji.
- Zkontrolujte přípojky a vedení.
- Filtr v přípojce vody je zanesený
- Filtr vyčistěte.
- Nedostatečné vstupní množství vody
- Zkontrolujte množství přívodní vody (viz Technické údaje).
- Vodovodní kohoutek je zavřen.
- Otočte vodovodním kohoutkem.

### Zařízení se při otevřené ruční stříkáci pistoli průběžně vypíná a zapíná

- Vzduch v systému
- Čerpadlo odvzdušněte:
- Při otevřené ruční stříkáci pistoli přístroj hlavním vypínačem několikrát zapněte a vypněte.
- Upozornění:** Demontáží tryskací trubky od ruční stříkáci pistole se odvzdušnění urychlí.
- Vysokotlaká tryska je ucpaná
- Vyčistěte trysku.
- Topná spirála je zanesená vodním kamenem.
- Zákaznickou službou nechte z přístroje odstranit usazeniny vápence.

### Přístroj se při zavřené ruční stříkáci pistoli průběžně zapíná a vypíná

- Průsak ve vysokotlakém systému
- Zkontrolujte těsnost vysokotlakého systému a přípojek.

## Přístroj teče, voda dole z přístroje odkapává.

- Čerpadlo netěsní, bezpečnostní ventil netěsní.

**Upozornění:** Příпустné jsou 3 kapky za minutu.

- Při větší netěsnosti nechte přístroj zkontrolovat zákaznickou službou.

## Přístroj nenasává čisticí prostředek

- Tryska je nastavená na „Hochdruck“ (vysoký tlak)
- Trysku nastavte na „CHEM“.
- Externí nádoba na čisticí prostředek je prázdná.
- Naplňte / vyměňte externí nádrž na čisticí prostředek.
- Filtr sací hadice čisticího prostředku je znečištěn
- Filtr vyčistěte.

ilustrace 8

- Zpětný ventil ucpaný
- Vytáhněte hadici čisticího prostředku a zpětný ventil uvolněte pomocí tupého předmětu.

## Hořák nezapaluje

- Palivová nádrž je prázdná.
- Doplňte palivo.
- Nedostatek vody
- Zkontrolujte přípojku vody, zkontrolujte přírodní vedení.
- Teplota přívodu vody je příliš vysoká.
- Přívod vody o max. teplotě 30 °C.

ilustrace 9

- Palivový filtr znečištěný
- Vyměňte palivový filtr.

## Záruka

V každé zemi platí záruční podmínky vydané naší příslušnou distribuční společností. Případné poruchy na zařízení odstraníme během záruční lhůty bezplatně tehdy, bude-li příčinou poruchy vada materiálu nebo výrobní vada.

## Příslušenství a náhradní díly

- Smí se používat pouze příslušenství a náhradní díly schválené výrobcem. Originální příslušenství a originální náhradní díly poskytují záruku bezpečného a bezporuchového provozu přístroje.
- Výběr nejčastěji vyžadovaných náhradních díků najdete na konci návodu k obsluze.
- Další informace o náhradních dílech najdete na [www.kaercher.com](http://www.kaercher.com) v části Service.

## ES prohlášení o shodě

Tímto prohlašujeme, že níže označené stroje odpovídají jejich základní koncepci a konstrukčním provedením, stejně jako námi do provozu uvedenými konkrétními provedeními, příslušným zásadním požadavkům o bezpečnosti a ochraně zdraví směrnic ES. Při jakýchkoli na stroji provedených změnách, které nebyly námi odsouhlaseny, pozbývá toto prohlášení svou platnost.

**Výrobek:** Vysokotlaký čistič  
**Typ:** 1.064-xxx

### Příslušné směrnice ES:

2006/42/ES (+2009/127/ES)

2000/14/ES

2004/108/ES

### Použité harmonizační normy

EN 55014-1: 2006 + A1: 2009

EN 55014-2: 1997 + A2: 2008

EN 60335-1

EN 60335-2-79

EN 61000-3-2: 2006 + A2: 2009

HDS 5/11, HDS 5/13:

EN 61000-3-3: 2008

HDS 5/15:

EN 61000-3-11: 2000

### Použitý postup posuzování shody:

2000/14/ES: Příloha V

### Hladinu akustického dB(A)

HDS 5/11 U, HDS 5/15:

Namerenou: 91

Garantovanou: 94

HDS 5/11 UX, HDS 5/13:

Namerenou: 91

Garantovanou: 93

### 5.957-976

Podepsaní jednají v pověření a s plnou mocí jednateřství



H. Jenner  
CEO



S. Reiser  
Head of Approbation

Osoba zplnomocněná sestavením dokumentace:  
S. Reiser

Alfred Kärcher GmbH & Co. KG  
Alfred-Kärcher-Str. 28 - 40  
71364 Winnenden (Germany)  
Tel.: +49 7195 14-0  
Fax: +49 7195 14-2212

Winnenden, 2010/09/01

## Technické údaje

		HDS 5/11			HDS 5/13			HDS 5/15		
<b>Sítové vedení</b>										
Napětí	V	220	230	240	220	230	240	220	230	240
Druh proudu	Hz	1~ 50			1~ 50			1~ 50		
Příkon	kW	2,2			2,6			2,7		
Pojistka (pomalá)	A	16	16	13	16	16	13	16	16	13
Maximálně přípustná impedance sítě	ohmů	-			-			(0.380+j0.237)		
<b>Přívod vody</b>										
Teplota přívodu (max.)	°C	30			30			30		
Přiváděné množství (min.)	l/h (l/min)	500 (8,3)			550 (9,2)			500 (8,3)		
Sací výška z otevřené nádoby (20 °C)	m	0,5			0,5			0,5		
Přívodní tlak (max.)	MPa (bar)	0,6 (6)			0,6 (6)			0,6 (6)		
Průměr přívodní hadice (min.)	palec	1/2			1/2			1/2		
Délka přívodní hadice (min.)	m	7,5			7,5			7,5		
<b>Výkonnostní parametry</b>										
Čerpané množství vody	l/h (l/min)	450 (7,5)			500 (8,3)			450 (7,5)		
Provozní tlak vody (se standardní tryskou)	MPa (bar)	11,0 (110)			12,5 (125)			15,0 (150)		
Max. provozní přetlak (bezpečnostní ventil)	MPa (bar)	16,5 (165)			18,0 (180)			20,0 (200)		
Max. pracovní teplota horké vody	°C	80			80			80		
Sání čisticího prostředku	l/h (l/min)	0-33 (0-0,6)			0-33 (0-0,6)			0-33 (0-0,6)		
Výkon hořáku	kW	26			29			26		
Maximální spotřeba topného oleje	kg/h	2,7			3,1			2,7		
Síla zpětného nárazu vysokotlaké pistole (max.)	N	18,1			21,4			20,8		
Velikost trysky (UX)	--	032 (033)			034			028		
<b>Zjištěné hodnoty dle EN 60355-2-79</b>										
Emise hluku										
Hladina akustického tlaku L <sub>pA</sub>	dB(A)	76			76			77		
Kolísavost K <sub>pA</sub>	dB(A)	3			3			3		
Hladina akustického výkonu L <sub>WA</sub> + Kolísavost K <sub>WA</sub> (UX)	dB(A)	94 (93)			93			94		
Hodnota vibrace ruka-paže										
Ruční stříkací pistole	m/s <sup>2</sup>	2,4			1,0			0,9		
Proudová trubice	m/s <sup>2</sup>	1,4			1,1			1,1		
Kolísavost K	m/s <sup>2</sup>	0,3			0,3			0,3		
<b>Provozní látky</b>										
Palivo	--	Topný olej EL nebo nafta			Topný olej EL nebo nafta			Topný olej EL nebo nafta		
Množství	l	0,1			0,1			0,2		
Druh	Motorový olej 15W40	Objednací č. 6.288-050.0			Objednací č. 6.288-050.0			Objednací č. 6.288-050.0		
<b>Rozměry a hmotnost</b>										
Délka x Šířka x Výška (UX)	mm	618 x 618 x 994 (1163)			618 x 618 x 994 (1163)			618 x 618 x 994 (1163)		
Hmotnost s příslušenstvím, plná palivová nádrž (UX)	kg	70 (72)			74 (76)			76 (78)		
Palivová nádrž	l	6,5			6,5			6,5		





Pred prvo uporabo Vaše naprave preberite to originalno navodilo za uporabo, ravnajte se po njem in shranite ga za morebitno kasnejšo uporabo ali za naslednjega lastnika.

- Pred prvim zagonom obvezno preberite varnostna navodila št. 5.951-949!
- V primeru transportnih poškodb takoj obvestite trgovca.
- Pri razpakiranju preverite vsebino embalaže.

## Vsebinsko kazalo

Varstvo okolja	SL - 1
Simboli v navodilu za uporabo	SL - 1
Elementi naprave	SL - 2
Simboli na napravi	SL - 2
Namenska uporaba	SL - 2
Varnostna navodila	SL - 2
Varnostne priprave	SL - 2
Zagon	SL - 3
Uporaba	SL - 4
Skladiščenje	SL - 7
Transport	SL - 7
Nega in vzdrževanje	SL - 7
Pomoč pri motnjah	SL - 8
Garancija	SL - 9
Pribor in nadomestni deli	SL - 9
CE izjava	SL - 9
Tehnični podatki	SL - 11

## Varstvo okolja



Embalaža je primerna za recikliranje. Prosimo, da embalaže ne odvržete med gospodinjne odpadke, temveč jo odložite v zbirnik za ponovno obdelavo.



Stare naprave vsebujejo dragocene reciklirne materiale, ki jih je treba odvajati za ponovno uporabo. Baterije, olje in podobne snovi ne smejo priti v okolje. Zato stare naprave zavrzite v ustrezne zbirne sisteme.

Pazite, da motornje olje, kurilno olje, dizelsko gorivo in bencin ne pridejo v okolje. Varujte tla in staro olje zavrzite v skladu s predpisi o varstvu okolja.

### Opozorila k sestavinam (REACH)

Aktualne informacije o sestavinah najdete na: <http://www.karcher.de/de/unternehmen/umweltschutz/REACH.htm>

## Simboli v navodilu za uporabo

### ⚠ Nevarnost

Za neposredno grozečo nevarnost, ki vodi do težkih telesnih poškodb ali smrti.

### ⚠ Opozorilo

Za možno nevarno situacijo, ki bi lahko vodila do težkih telesnih poškodb ali smrti.

### Pozor

Za možno nevarno situacijo, ki lahko vodi do lahkih poškodb ali materialne škode.

## Elementi naprave

### Slika 1

- 1 Visokotlačna cev
- 2 Nosilec kabla
- 3 Odprtina za polnjenje goriva
- 4 Prikaz nivoja polnjenja
- 5 Odlagalno mesto za šobe
- 6 Električni vodnik
- 7 Visokotlačna črpalka
- 8 Visokotlačni priključek (le HDS 5/xx U)
- 9 Predal za brizgalno cev
- 10 Vodni priključek s filtrom
- 11 Stikalo naprave
- 12 Pokrov naprave
- 13 Nosilni ročaj
- 14 Izstopna odprtina visokotlačne gibke cevi (le HDS 5/xx UX)
- 15 Ležišče
- 16 Tekalno kolo
- 17 Gorilnik
- 18 Odlagalno mesto za gibke cevi (le HDS 5/xx U)
- 19 Sesalna cev za čistilo s filtrom
- 20 Cevni boben (le HDS 5/xx UX)
- 21 Tipska tablica
- 22 Nosilec za brizgalno cev
- 23 Zapiralo pokrova
- 24 Ročica za cevni boben (le HDS 5/xx UX)
- 25 Potisno streme
- 26 Oznaka šobe
- 27 Trojna šoba
- 28 Brizgalna cev
- 29 Varovalna zaskočka ročne brizgalne pištole
- 30 Ročica ročne brizgalne pištole
- 31 Ročna brizgalna pištola

## Simboli na napravi



Visokotlačni curki so lahko pri nestrokovni uporabi nevarni.

Curka se ne sme usmerjati v osebe, živali, aktivno električno opremo ali na samo napravo. Visokotlačni čistilnik se

sme uporabljati le navpično stoječ.

## Naprava s cevnim bobnom:



*Nevarnost opeklin zaradi vročih površin!*

## Namenska uporaba

- Čiščenje: strojev, vozil, zgradb, orodja, fasad, teras, vrtnega orodja, itd.
- Visokotlačni čistilnik se sme uporabljati le navpično stoječ.
- Naprave med obratovanjem nikoli ne puščajte brez nadzora.

### ⚠ Nevarnost

*Nevarnost poškodb! Pri uporabi na bencinskih črpalkah ali drugih nevarnih območjih upoštevajte ustrezne varnostne predpise.*

Preprečiti morate, da odpadna voda, ki vsebuje mineralna olja, odteka v zemljo, tekoče vode ali kanalizacijo. Pranje motorjev in podvozij zato izvajajte izključno na ustreznih mestih s lovilci olj.

## Varnostna navodila

- Upoštevajte ustrezne nacionalne predpise zakonodajalca za škropilnike tekočin.
- Upoštevajte ustrezne nacionalne predpise zakonodajalca za preprečevanje nesreč. Škropilnik tekočin je potrebno redno pregledovati in o rezultatu pregleda je potrebno podati pismeno izjavo.
- Ogrevanik naprave je gorilna naprava. Gorilne naprave morajo biti redno pregledovane v skladu z ustreznimi nacionalnimi predpisi zakonodajalca.

## Varnostne priprave

Varnostne priprave so namenjene zaščiti uporabnika zato jih ne smete ustaviti ali se izogibati njihovih funkciji.

### Tlačno stikalo

Tlačno stikalo pri zaprtju ročne brizgalne pištole izklopi napravo in jo pri odprtju ponovno vklopi.

## Varnostni ventil

- Varnostni ventil se odpre pri nadtlaku kotlička ali če je prelivni ventil oz. tlačno stikalo okvarjeno.
- Varnostni ventil je tovarniško nastavljen in plombiran. Nastavitev sme izvajati le uporabniški servis.

## Varovalo proti pomanjkanju vode

Varovalo proti pomanjkanju vode prepreči vklop gorilnika v primeru pomanjkanja vode.

## Omejevalnik temperature izpušnih plinov

Pri previsoki temperaturi izpušnih plinov omejevalnik temperature izpušnih plinov izklopi napravo.

## Kontakt zaščite navitja

Kontakt zaščite navitja v motornem navitju pogona črpalke pri terminični obremenitvi izklopi motor.

## Zaščitna zaskočka

Zaščitna zaskočka na ročni brizgalni pištoli prepreči nehoten vklop naprave.

## Zagon

### ⚠ Opozorilo

*Nevarnost poškodb! Naprava, dovodni kabli, visokotlačna cev in priključki morajo biti v brezhibnem stanju. Če stanje ni brezhibno, se naprave ne sme uporabljati.*

## Montaža ročne brizgalne pištole

- ➔ Brizgalno cev povežite z ročno brizgalno pištolo.
- ➔ Šobo montirajte na brizgalno cev (oznaka na nastavnem obroču zgoraj).
- ➔ Naprava brez cevnega bobna: Visokotlačno cev montirajte na visokotlačni priključek naprave.

## Polnjenje goriva

### ⚠ Nevarnost

*Nevarnost eksplozije! Polnite samo dizelsko gorivo ali lahko kurilno olje. Možno je obratovanje z bio dizlom v skladu z EN 14214 (os 6 °C zunanje temperature). Neustreznih goriv, npr. bencina, se ne sme uporabljati.*

### Pozor

*Naprave nikoli ne uporabljajte s praznim rezervoarjem za gorivo. V nasprotnem primeru se lahko črpalka za gorivo uniči. To velja tudi pri obratovanju s hladno vodo.*

- ➔ Odprite zamašek rezervoarja.
- ➔ Napolnite gorivo.
- ➔ Zaprite zapiralo rezervoarja.
- ➔ Pobrišite polito gorivo.

## Obratovanje s čistilom

### Pozor

*Nevarnost poškodb!*

- Uporabljajte samo proizvode podj. Kärcher.
- V nobenem primeru ne vsesavajte topil (bencina, acetona, razredčila itd.).
- Izogibajte se stikom z očmi ali kožo.
- Upoštevajte varnostna opozorila in navodila za uporabo proizvajalca čistila.

**Podj. Kärcher ponuja individualen program čistilnih in negovalnih sredstev.**

Prodajalec vam bo rad svetoval.

- ➔ Napolnite/zamenjajte zunanjo posodo za čistilo.

## Vodni priključek

### ⚠ Opozorilo

*Upoštevajte predpise vodovodnega podjetja.*

*V skladu z veljavnimi predpisi aparat ne sme nikoli delovati brez ločilnika sistemov na omrežju za pitno vodo. Uporabiti je potrebno ustrezen ločilnik sistemov podjetja KÄRCHER ali alternativni ločilnik sistemov v skladu z EN 12729 Tip BA. Voda, ki je tekla skozi sistemski ločevalnik, je klasificirana kot nepitna.*



## Pozor

Sistemski ločevalnik vedno priključite na oskrbo z vodo, nikoli neposredno na napravo!

Priključne vrednosti glejte v Tehničnih podatkih.

- ➔ Dovodno cev (minimalna dolžina 7,5 m, minimalni premer 1/2") priključite na priključek za vodo na napravi in na dovod vode (na primer pipo).

**Opozorilo:** Dovodna gibka cev ni vsebovana v obsegu dobave.

## Sesanje vode iz posod

- ➔ Sesalno cev (premer najmanj 1/2") s filtrom (pribor) priključite na vodni priključek.
- Maks. sesalna višina: 0,5 m

## ⚠ Nevarnost

Nikoli ne sesajte vode iz posode s pitno vodo. Nikoli ne sesajte tekočin, ki vsebujejo topila kot je razredčilo, bencin, olje ali nefiltrirana voda. Tesnila naprave niso odporna na topila. Razpršena topila so izjemno vnetljiva, eksplozivna in strupena.

## Električni priključek

- Priključne vrednosti glejte v Tehničnih podatkih in na tipski tablici.
- Električni priključek mora izvesti elektroinstalater in mora ustrezati IEC 60364-1.
- ➔ Stikalo stroja na "0/OFF".
- ➔ Vtaknite omrežni vtič.

## ⚠ Nevarnost

Nevarnost poškodb zaradi električnega udara.

- Neprimerni podaljševalni kabli so lahko nevarni. Na odprtem uporabljajte le za to dovoljene in ustrezno označene podaljševalne kable z zadostnim premerom vodnikov.
- Podaljševalne kable vedno popolnoma odvijte.
- Vtič in vezava uporabljenega podaljševalnega kabla morata biti vodotesni.

## Pozor

Maksimalno dopustna omrežna impedanca na električnem priključku (glejte tehnične podatke) ne sme biti presežena. V primeru nejasnosti glede omrežne impedance, ki

obstaja na Vašem priključku, stopite v stik z Vašim elektro podjetjem.

## Uporaba

### ⚠ Nevarnost

Nevarnost eksplozije!

Ne razpršujte gorljivih tekočin.

### Pozor

- Naprave nikoli ne uporabljajte s praznim rezervoarjem za gorivo. V nasprotnem primeru se lahko črpalka za gorivo uniči. To velja tudi pri obratovanju s hladno vodo.
- Nevarnost poškodb! Naprave nikoli ne uporabljajte brez filtra v vodnem priključku.
- Nevarnost poškodb! Ne polagajte predmetov (gibke cevi itd.) v ali preko dimnika.
- Naprava s cevnim bobnom: Visokotlačno gibko cev vedno popolnoma odvijte.

## Varnostna navodila

### ⚠ Opozorilo

Daljša uporaba naprave lahko privede do vibracijsko pogojenih motenj prekrvavitve rok.

Splošno veljavnega časa uporabe ni možno določiti, saj je ta odvisen od številnih dejavnikov:

- osebno nagnjenje k slabi prekrvavitvi (pogosto hladni prsti, mravljinchasti prsti).
- nizka temperatura okolice. Za zaščito rok nosite tople rokavice.
- Trdno prijemanje ovira prekrvavitve.
- Neprekinjeno obratovanje je slabše kot delo s premori.

Pri redni daljši uporabi naprave in pri ponavljajočem pojavu določenih simptomov (na primer mravljinci ali hladni prsti) svetujemo zdravniški pregled.

## Odpiranje/zapiranje pokrova stroja

Slika 2

- ➔ Zapiralo pokrova deblokirajte z izvijačem, pokrov naprave sklopite naprej in snemite.

Slika 3

- ➔ Vpnite pokrov naprave (glejte puščico), sklopite navzgor in zaskočite zapiralo pokrova.

## Načini obratovanja

Slika 4

0/OFF = Izklop

- 1 Obratovanje s hladno vodo
- 2 Obratovanje z vročo vodo

## Vklop naprave

→ Stikalo naprave nastavite na željeni način obratovanja.

Naprava na kratko steče in se izklopi kakor hitro je dosežen delovni tlak.

→ Aktivirajte ročno brizgalno pištolo.

Pri aktiviranju ročne brizgalne pištole se naprava ponovno vklopi.

**Opozorilo:** Če iz visokotlačne šobe ne izstopa voda, odzračite črpalko.

Odzračite črpalko:

→ Pri odprti ročni brizgalni pištoli napravo s stikalom večkrat vklopite in izklopite.

**Opozorilo:** Z demontažo brizgalne cevi z ročne brizgalne pištole se postopek odzračevanja pospeši.

## Prekinitev obratovanja

→ Spustite ročico ročne brizgalne pištole, naprava se izklopi.



→ Ročico ročne brizgalne pištole ponovno potegnite, naprava se ponovno vklopi.

## Izbira vrste curka

→ Zaprite ročno brizgalno pištolo.

→ Ročico ročne brizgalne pištole zavarujte z zaščitno zaskočko.

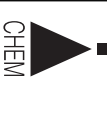
→ Zavrtite ohišje šobe, dokler zeleni simbol ne sovпада z oznako:

	Visokotlačni krožni curek (0°) za posebej trdovratno umazanijo
	Nizkotlačni ravni curek (CHEM) za obratovanje s čistilom ali za čiščenje z majhnim pritiskom
	Visokotlačni ravni curek (25°) za velike umazane površine

## Obratovanje s čistilom

- Za varovanje okolja s čistili ravnajte varčno.
- Čistilo mora biti primerno za površino, ki jo želite očistiti.

Slika 5

→ Izvlecite sesalno cev za čistilo.

→ Za doziranje čistila obrnite filter na gibki sesalni cevi za čistilo.

→ Sesalno cev za čistilo obesite v posodo s čistilom.

→ Šobo nastavite na "CHEM".

## Čiščenje

→ Koncentracijo čistila nastavite ustrezno površini, ki jo želite očistiti.

**Opozorilo:** Visokotlačni curek vedno najprej usmerite iz velike razdalje na objekt, ki ga želite očistiti, da bi tako preprečili poškodbe zaradi premočnega pritiska.

## Priporočljiva metoda čiščenja

– Umazanijo raztopite:

→ Čistilno sredstvo varčno poškopite in pustite, da 1...5 minut učinkuje, vendar se ne sme posušiti.

– Umazanijo odstranite:

→ Raztopljeno umazanijo splaknite z visokotlačnim curkom.

## Obratovanje s hladno vodo

Odstranjevanje rahle umazanije in splakovanje, npr.: vrtnih naprav, terase, orodja, itd.

→ Stikalo naprave obrnite na "1".

## Obratovanje z vročo vodo

**⚠ Nevarnost**

*Nevarnost oparin!*

→ Stikalo naprave obrnite na "2".

## Po obratovanju s čistilom

→ Filter na gibki sesalni cevi za čistilo povsem zaprite (-).

→ Stikalo naprave obrnite na "1".

→ Napravo z odprto ročno brizgalno pištolo najmanj 1 minuto izpirajte.

## Izklop naprave

### **Nevarnost**

*Nevarnost oparin zaradi vroče vode! Po delu z vročo vodo, je potrebno napravo najmanj dve minute pustiti, da pištola obratuje s hladno vodo.*

- Stikalo stroja na "0/OFF".
- Zaprite dovod vode.
- S stikalom naprave na kratko vklopite črpalko (ca. 5 sekund).
- Stikalo stroja na "0/OFF".
- Pritiskajte ročno brizgalno pištolo, dokler naprava ni več pod pritiskom.
- Omrežni vtič izvlecite iz vtičnice le s suhimi rokami.
- Odstranite vodni priključek.
- Zavarujte ročno brizgalno pištolo.

## Shranjevanje naprave

- Ročno brizgalno pištolo vtaknite v držalo.
- Naprava brez cevne bobna:  
Navijte visokotlačno cev in obesite preko odlagalnega mesta za gibke cevi.
- Naprava s cevnim bobnom:  
Visokotlačno gibko cev navijte na cevni bobnen. Vrnite ročaj ročice, da blokirate cevni bobnen.
- Priključni kabel navijte okoli nosilca kabla.
- Vtič pritrdite z montirano sponko.

## Zaščita pred zamrznitvijo

### **Pozor**

*Zmrzal lahko uniči napravo, pri kateri voda ni bila popolnoma izpraznjena.*

- Postavite napravo na kraj, kjer ni zmrzali.
- V primeru, da je naprava priključena na kamin je potrebno upoštevati naslednje:

### **Pozor**

*Nevarnost poškodb naprave zaradi hladnega zraka, ki priteka skozi kamin.*

- Pri zunanjih temperaturah pod 0 °C napravo ločite od kamina.
- V primeru, ko shranjevanje naprave brez zmrzali ni možno, naprave ne uporabljate in jo odložite v mirovanje.

## Mirovanje naprave

Pri daljših delovnih odmorih ali, ko shranjevanje naprave brez zmrzali ni možno:

- Izpustite vodo.
- Napravo izperite s sredstvom proti zmrznitvi.

### **Izpust vode**

- Dovodno cev za vodo in visokotlačno cev odvijte.

Slika 

- Stroj položite na hrbet.
- Napravo pustite teči v načinu obratovanja s hladno vodo max. 1 minuto, da se črpalka in cevi izpraznejo.

### **Izplakovanje naprave s sredstvom proti zmrznitvi**

**Opozorilo:** Upoštevajte navodila za uporabo proizvajalca sredstva proti zmrzovanju.

- V vodni priključek napolnite standardno sredstvo proti zamrznitvi.
- Napravo (brez gorilnika) vklopite, da se popolnoma izpere.

Tako se doseže tudi določena zaščita pred korozijo.

## Skladiščenje

### **Pozor**

*Nevarnost poškodbe in škode! Pri shranjevanju upoštevajte težo naprave.*

## Transport

### **Nevarnost**

*Nevarnost poškodb! Nevarnost prevrnitve pri prevelikih strminah, pri prevelikem stranskem nagibanju in pri nestabilni podlagi.*

- Napravo premikajte le na vzponih do največ 2%.
- Stroj premikajte izključno na utrjeni podlagi.

### **Pozor**

*Nevarnost poškodbe in škode! Pri transportu upoštevajte težo naprave.*

- Napravo pred transportom položite na hrbet in izpustite preostalo vodo.
- Za transport prek daljših stez stroj vlecite za sabo, tako da ga držite za potisno streme.

- Napravo nosite tako, da jo primete za ročaje in za potisno streme.
- Pri transportu v vozilih napravo zavarujte proti zdrsu in prevrnitvi v skladu z vsakokratnimi veljavnimi smernicami.

## Nega in vzdrževanje

### ⚠ Nevarnost

*Nevarnost poškodbe zaradi nehoteno zagrane naprave in električnega udara.*

*Pred vsemi deli na napravi, izklopite napravo in izvlecite omrežni vtič iz vtičnice.*

- Stikalo stroja na "0/OFF".
- Zaprite dovod vode.
- S stikalom naprave na kratko vklopite črpalko (ca. 5 sekund).
- Stikalo stroja na "0/OFF".
- Pritiskajte ročno brizgalno pištolo, dokler naprava ni več pod pritiskom.
- Omrežni vtič izvlecite iz vtičnice le s suhimi rokami.
- Odstranite vodni priključek.
- Zavarujte ročno brizgalno pištolo.
- Pustite, da se naprava ohladi.

### Varnostni pregled/vzdrževalna pogodba

S trgovcem se lahko dogovorite o rednem varnostnem pregledu ali sklenete vzdrževalno pogodbo. Prosimo, da se z nami posvetujete.

### Intervali vzdrževanja

#### Tedensko

- Očistite filter v vodnem priključku.

#### Mesečno

- Očistite filter na sesalni cevi za čistilo.

### Vzdrževalna dela

#### Čiščenje filtra v vodnem priključku

- Vzemite ven filter.
- Filter operite z vodo in ga ponovno vstavite.

#### Čiščenje filtra na sesalni cevi za čistilo

- Filter operite z vodo in ga ponovno vstavite.

## Pomoč pri motnjah

### ⚠ Nevarnost

*Nevarnost poškodbe zaradi nehoteno zagrane naprave in električnega udara.*

*Pred vsemi deli na napravi, izklopite napravo in izvlecite omrežni vtič iz vtičnice.*

**Če motnje ni možno odpraviti, mora napravo pregledati uporabniški servis.**

### Naprava ne deluje

- Ni omrežne napetosti
- Preverite omrežni priključek/dovod.
- motor je preobremenjen/pregret
- Stikalo stroja na "0/OFF".
- Pustite, da se naprava ohladi.
- Vklopite napravo.
- Če se motnja nato ponovno pojavi, mora napravo pregledati uporabniški servis.
- Sprožil se je omejevalnik temperature dimnih plinov, grelna spirala sajasta.
- Uporabniški servis mora očistiti napravo.
- Sprožil se je omejevalnik temperature dimnih plinov, grelna spirala sajasta.
- Stikalo stroja na "0/OFF".
- Pustite, da se naprava ohladi.
- Le pri napravah z ročno ponastavitvijo: Slika 7
- Pritisnite resetirno tipko omejevalnika temperature izpušnih plinov.
- Vklopite napravo.
- Če se motnja nato ponovno pojavi, mora napravo pregledati uporabniški servis.

### Naprava ne ustvarja pritiska

- Zrak v sistemu
- Odzračite črpalko:
- Pri odprti ročni brizgalni pištoli napravo s stikalom večkrat vklopite in izklopite.
- Opozorilo:** Z demontažo brizgalne cevi z ročne brizgalne pištole se postopek odzračevanja pospeši.
- Če je zunanja posoda za čistilo prazna, jo napolnite/zamenjajte.
- Preverite priključke in vodnike.

- Filter v priključku vode je onesnažen
- ➔ Filter očistite.
- Dovodna količina vode je premajhna
- ➔ Preverite dovodno količino vode (glejte Tehnične podatke).
- Vodna pipa je zaprta.
- ➔ Odprite pipo.

### Naprava pri odprti ročni brizgalni pištoli stalno vklaplja in izklaplja

- Zrak v sistemu
- Odzračite črpalko:
- ➔ Pri odprti ročni brizgalni pištoli napravo s stikalom večkrat vklopite in izklopite.

**Opozorilo:** Z demontažo brizgalne cevi z ročne brizgalne pištole se postopek odzračevanja pospeši.

- Visokotlačna šoba zamašena
- ➔ Očistite šobo.
- Grelna spirala poapnena
- ➔ Vodni kamen z naprave naj odstrani uporabniški servis.

### Naprava pri zaprti ročni brizgalni pištoli stalno vklaplja in izklaplja

- Puščanje v visokotlačnem sistemu
- ➔ Preverite tesnost visokotlačnega sistema in priključkov.

### Naprava pušča, spodaj kaplja voda

- Črpalka ni tesna, varnostni ventil netesen.
- Opozorilo:** Dovoljene so 3 kapljice/minuto.
- ➔ Pri večji netesnosti mora napravo pregledati uporabniški servis.

### Naprava ne vsesava čistila

- Šoba je nastavljena na "Visok tlak"
- ➔ Šobo nastavite na "CHEM".
- Zunanja posoda za čistilo je prazna.
- ➔ Napolnite/zamenjajte zunanjo posodo za čistilo.
- Filter na gibki sesalni cevi za čistilo umazan
- ➔ Filter očistite.

Slika 8

- Protipovratni ventil je zlepljen
- ➔ Snemite sesalno cev za čistilo in s topim predmetom sprostite protipovratni ventil.

### Gorilnik ne vžge

- Rezervoar za gorivo je prazen.
- ➔ Napolnite gorivo.
- Pomanjkanje vode
- ➔ Preverite vodni priključek, preverite dovode.
- Temperatura dotoka vode je previsoka.
- ➔ Dovajajte toplo vodo z max. 30 °C.

Slika 9

- Filter za gorivo je umazan
- ➔ Filter za gorivo zamenjajte.

### Garancija

V vsaki državi veljajo garancijski pogoji, ki jih določa naše prodajno predstavništvo. Morebitne motnje na napravi, ki so posledica materialnih ali proizvodnih napak, v času garancije brezplačno odpravljamo.

### Pribor in nadomestni deli

- Uporabljati se smejo le pribor in nadomestni deli, ki jih dopušča proizvajalec. Originalni pribor in originalni nadomestni deli zagotavljajo varno in nemoteno obratovanje naprave.
- Izbor najpogosteje potrebnih nadomestnih delov najdete na koncu navodila za obratovanje.
- Dodatne informacije o nadomestnih delih najdete na strani [www.kaercher.com](http://www.kaercher.com) v območju "Service".



## CE izjava

S tem izjavljamo, da spodaj opisan stroj po svoji zasnovi in vrsti izvedbe kot tudi v tipih, ki smo jih spustili v promet, ustreza zadevnim osnovnim varnostnim in zdravstvenim zahtevam Direktiv EU. Pri spremembi stroja brez našega soglasja ta izjava izgubi veljavnost.

**Proizvod:** visokotlačni čistilec  
**Tip:** 1.064-xxx

**Zadevne ES-direktive:**  
2006/42/ES (+2009/127/ES)  
2000/14/ES  
2004/108/ES

**Uporabljene usklajene norme:**  
EN 55014-1: 2006 + A1: 2009  
EN 55014-2: 1997 + A2: 2008  
EN 60335-1  
EN 60335-2-79  
EN 61000-3-2: 2006 + A2: 2009  
HDS 5/11, HDS 5/13:  
EN 61000-3-3: 2008  
HDS 5/15:  
EN 61000-3-11: 2000

**Postopek ocenjevanja skladnosti:**  
2000/14/ES: Priloga V

**Raven zvočne moči dB(A)**  
HDS 5/11 U, HDS 5/15:  
Izmerjeno: 91  
Zajamčeno: 94  
HDS 5/11 UX, HDS 5/13:  
Izmerjeno: 91  
Zajamčeno: 93

### 5.957-976

Podpisniki ravnajo po navodilih in s pooblastilom vodstva podjetja.

  
H. Jenner  
CEO

  
S. Reiser  
Head of Approbation

Pooblaščenec za dokumentacijo:  
S. Reiser

Alfred Kärcher GmbH & Co. KG  
Alfred-Kärcher-Str. 28 - 40  
71364 Winnenden (Germany)  
Tel.: +49 7195 14-0  
Faks: +49 7195 14-2212

Winnenden, 2010/09/01

# Tehnični podatki

		HDS 5/11			HDS 5/13			HDS 5/15		
<b>Omrežni priključek</b>										
Napetost	V	220	230	240	220	230	240	220	230	240
Vrsta toka	Hz	1~ 50			1~ 50			1~ 50		
Priključna moč	kW	2,2			2,6			2,7		
Zaščita (inertna)	A	16	16	13	16	16	13	16	16	13
Maksimalno dopustna omrežna impedanca	Ohm	-			-			(0.380+j0.237)		
<b>Vodni priključek</b>										
Temperatura dotoka (maks.)	°C	30			30			30		
Količina dotoka (min.)	l/h (l/min)	500 (8,3)			550 (9,2)			500 (8,3)		
Sesalna višina iz odprte posode (20 °C)	m	0,5			0,5			0,5		
Pritisk dotoka (maks.)	MPa (bar)	0,6 (6)			0,6 (6)			0,6 (6)		
Premer dovodne cevi (min.)	Cola	1/2			1/2			1/2		
Dolžina dovodne cevi (min.)	m	7,5			7,5			7,5		
<b>Podatki o zmogljivosti</b>										
Pretok vode	l/h (l/min)	450 (7,5)			500 (8,3)			450 (7,5)		
Delovni tlak vode (s standardno šobo)	MPa (bar)	11,0 (110)			12,5 (125)			15,0 (150)		
Maks. obratovalni nadtlak (varnostni ventil)	MPa (bar)	16,5 (165)			18,0 (180)			20,0 (200)		
Maks. delovna temperatura vroče vode	°C	80			80			80		
Sesanje čistila	l/h (l/min)	0-33 (0-0,6)			0-33 (0-0,6)			0-33 (0-0,6)		
Moč gorilnika	kW	26			29			26		
Maksimalna poraba kurilnega olja	kg/h	2,7			3,1			2,7		
Povratna udarna sila ročne brizgalne pištole (maks.)	N	18,1			21,4			20,8		
Velikost šobe (UX)	--	032 (033)			034			028		
<b>Ugotovljene vrednosti v skladu z EN 60355-2-79</b>										
Emisija hrupa										
Nivo hrupa L <sub>PA</sub>	dB(A)	76			76			77		
Negotovost K <sub>PA</sub>	dB(A)	3			3			3		
Nivo hrupa ob obremenitvi L <sub>WA</sub> + negotovost K <sub>WA</sub> (UX)	dB(A)	94 (93)			93			94		
Vrednost vibracij dlan-roka										
Ročna brizgalna pištola	m/s <sup>2</sup>	2,4			1,0			0,9		
Brizgalna cev	m/s <sup>2</sup>	1,4			1,1			1,1		
Negotovost K	m/s <sup>2</sup>	0,3			0,3			0,3		
<b>Goriva</b>										
Gorivo	--	EL kurilno olje ali dizel			EL kurilno olje ali dizel			EL kurilno olje ali dizel		
Količina olja	l	0,1			0,1			0,2		
Vrsta olja	Motorno olje 15W40	Naroč. št. 6.288-050.0			Naroč. št. 6.288-050.0			Naroč. št. 6.288-050.0		
<b>Mere in teža</b>										
Dolžina x širina x višina (UX)	mm	618 x 618 x 994 (1163)			618 x 618 x 994 (1163)			618 x 618 x 994 (1163)		
Teža s priborom, rezervoar za gorivo napolnjen (UX)	kg	70 (72)			74 (76)			76 (78)		
Rezervoar za gorivo	l	6,5			6,5			6,5		



Przed pierwszym użyciem urządzenia należy przeczytać oryginalną instrukcję obsługi, postępować według jej wskazań i zachować ją do późniejszego wykorzystania lub dla następnego użytkownika.

- Przed pierwszym uruchomieniem należy koniecznie przeczytać zasady bezpieczeństwa nr 5.951-949!
- Ewentualne uszkodzenia transportowe należy niezwłocznie zgłosić sprzedawcy.
- Skontrolować zawartość opakowania przy rozpakowaniu.

## Spis treści

Ochrona środowiska	PL - 1
Symbole w instrukcji obsługi	PL - 1
Elementy urządzenia	PL - 2
Symbole na urządzeniu	PL - 2
Użytkowanie zgodne z przeznaczeniem	PL - 2
Wskazówki bezpieczeństwa	PL - 2
Zabezpieczenia	PL - 2
Uruchamianie	PL - 3
Obsługa	PL - 4
Przechowywanie	PL - 7
Transport	PL - 7
Czyszczenie i konserwacja	PL - 7
Usuwanie usterek	PL - 8
Gwarancja	PL - 9
Wyposażenie dodatkowe i części zamienne	PL - 9
Deklaracja UE	PL - 10
Dane techniczne	PL - 11

## Ochrona środowiska



Materiał, z którego wykonano opakowanie nadaje się do powtórnego przetworzenia. Prosimy nie wyrzucać opakowania do śmieci z gospodarstw domowych, lecz oddać do recyklingu.



Zużyte urządzenia zawierają cenne surowce wtórne, które powinny być oddawane do utylizacji. Akumulatory, olej i tym podobne substancje nie powinny przedostać się do środowiska naturalnego. Prosimy o użycie starych urządzeń w odpowiednich placówkach zbierających surowce wtórne.

Prosimy o dopilnowanie, aby olej silnikowy, olej opałowy, olej napędowy i benzyna nie dostawały się do środowiska! Chronić należy podłoże, a stary olej usuwać zgodnie z przepisami o ochronie środowiska naturalnego.

### Wskazówki dotyczące składników (REACH)

Aktualne informacje dotyczące składników znajdują się pod:

<http://www.karcher.de/de/unternehmen/umweltschutz/REACH.htm>

## Symbole w instrukcji obsługi

### ⚠ Niebezpieczeństwo

Przy bezpośrednim niebezpieczeństwie, prowadzącym do ciężkich obrażeń ciała lub do śmierci.

### ⚠ Ostrzeżenie

Na możliwie niebezpieczną sytuację, mogącą prowadzić do ciężkich obrażeń ciała lub śmierci.

### Uwaga

Na możliwie niebezpieczną sytuację, mogącą prowadzić do lekkich obrażeń ciała lub szkód materialnych.

## Elementy urządzenia

### Rysunek 1

- 1 Wąż wysokociśnieniowy
- 2 Klips na kabel
- 3 otwór wlewu paliwa
- 4 Wskaźnik poziomu
- 5 Miejsce do przechowywania dyszy
- 6 Elektryczny przewód doprowadzający
- 7 Pompa wysokociśnieniowa
- 8 Przyłącze wysokociśnieniowe (tylko HDS 5/xx U)
- 9 Uchwyt na rurkę strumieniową
- 10 Przyłącze wody z filtrem
- 11 Wyłącznik główny
- 12 pokrywa urządzenia
- 13 uchwyt do noszenia
- 14 Wylot węża wysokociśnieniowego (tylko HDS 5/xx UX)
- 15 Podpora
- 16 Wimik
- 17 Palnik
- 18 Podstawka na wężę (tylko HDS 5/xx U)
- 19 Wąż ssący do środka czyszczącego z filtrem
- 20 Bęben na wąż (tylko HDS 5/xx UX)
- 21 Tabliczka identyfikacyjna
- 22 Uchwyt lancy
- 23 zamknięcie pokrywy
- 24 Korba ręczna do bębna na wąż (tylko HDS 5/xx UX)
- 25 Uchwyt do prowadzenia
- 26 Oznaczenie dyszy
- 27 Dysza potrójna
- 28 Lanca
- 29 Zaczep zabezpieczający ręcznego pistoletu natryskowego
- 30 Dźwignia pistoletu natryskowego
- 31 Ręczny pistolet natryskowy

## Symbol na urządzeniu



*W przypadku niewłaściwego użycia strumień wody pod ciśnieniem może być niebezpieczny. Nie wolno kierować strumienia na ludzi, zwierzęta, czynny osprzęt elektryczny ani na samo urządzenie. Myjka wysokociśnieniowa może być obsługiwana tylko w pozycji pionowej.*

Urządzenie z bębnem do zwijania węża:



*Niebezpieczeństwo oparzenia przez gorące powierzchnie!*

## Użytkowanie zgodne z przeznaczeniem

- Czyszczenie: maszyn, pojazdów, budowli, narzędzi, elewacji, tarasów, sprzętu ogrodniczego itd.
- Myjka wysokociśnieniowa może być obsługiwana tylko w pozycji pionowej.
- Pracującego urządzenia nigdy nie pozostawiać bez nadzoru.

### ⚠ Niebezpieczeństwo

*Ryzyko obrażeń! W razie stosowania na stacjach paliwowych lub w innych miejscach niebezpiecznych należy przestrzegać odnośnych zasad bezpieczeństwa.*

Ścieki zawierające oleje mineralne nie mogą dostać się do gleby, wód gruntowych i powierzchniowych ani do kanalizacji. Dlatego mycie silników i podwozi należy wykonywać tylko w miejscach wyposażonych w separatory oleju.

## Wskazówki bezpieczeństwa

- Należy przestrzegać krajowych przepisów dotyczących strumienic cieczowych.
- Należy przestrzegać krajowych przepisów dotyczących zapobiegania wypadkom. Strumienice cieczowe muszą być regularnie sprawdzane, a wynik badania musi być dokumentowany w formie pisemnej.
- Urządzenie grzewcze tego urządzenia jest urządzeniem opałowym. Urządzenia opałowe muszą być regularnie sprawdzane zgodnie z obowiązującymi krajowymi przepisami.

## Zabezpieczenia

Zabezpieczenia służą ochronie użytkownika i nie mogą być odłączone albo pominięte w swoim działaniu.

## Wyłącznik ciśnieniowy

Po zamknięciu pistoletu wyłącznik ciśnieniowy wyłącza urządzenie, a po otwarciu włącza je ponownie.

## Zawór bezpieczeństwa

- Zawór bezpieczeństwa otwiera się przy nadciśnieniu w kotle wzgl. w razie uszkodzenia zaworu przelewowego lub wyłącznika ciśnieniowego.
- Zawór bezpieczeństwa jest fabrycznie ustawiony i zaplombowany. Może być ustawiany tylko przez serwis.

## Zabezpieczenie przed pracą na sucho

Zabezpieczenie przed pracą na sucho zapobiega włączeniu się palnika przy braku wody.

## Ogranicznik temperatury spalin

Ogranicznik temperatury spalin wyłącza urządzenie, gdy osiągnięta zostanie zbyt wysoka temperatura spalin.

## Zestyk ochronny uzwojenia

Zestyk ochronny uzwojenia silnika napędu pompy wyłącza silnik podczas przeciążenia termicznego.

## Zaczep zabezpieczający

Zaczep zabezpieczający pistoletu natryskowego zapobiega nieumyślnemu włączeniu urządzenia.

## Uruchamianie

### ⚠ Ostrzeżenie

*Niebezpieczeństwo zranienia! Urządzenie, przewody zasilające, wąż wysokociśnieniowy i przyłącza muszą być w nienagannym stanie. Jeżeli nie jest on poprawny, to sprzętu takiego nie wolno używać.*

## Montaż ręcznego pistoletu natryskowego

- Połączyć lancę z ręcznym pistoletem natryskowym.
- Zamontować dyszę i rurkę strumieniową (oznaczenia na pierścieniu nastawczym na górze).
- Urządzenie bez bębna na wąż: Zamontować wąż wysokociśnieniowy na przyłączy wysokociśnieniowym urządzenia.

## Wlewanie paliwa

### ⚠ Niebezpieczeństwo

*Niebezpieczeństwo wybuchu! Wlewać tylko olej napędowy lub lekki olej opałowy. Możliwa jest praca przy użyciu biologicznego oleju napędowego zgodnie z EN 14214 (od 6°C temp. zewnętrznej). Nie wolno stosować nieodpowiednich paliw, np. benzyny.*

### Uwaga

*Urządzenia nie wolno używać, gdy zbiornik paliwa jest pusty. Spowodowałoby to zniszczenie pompy paliwowej. Odnosi się to również do pracy z zastosowaniem zimnej wody.*

- Otworzyć wlew zbiornika paliwa.
- Wlewanie paliwa
- Zamknąć wlew paliwa.
- Wytrzeć rozlane paliwo.

## Praca ze środkiem czyszczącym

### Uwaga

*Niebezpieczeństwo zranienia!*

- Używać wyłącznie produktów marki Kärcher.
- W żadnym wypadku nie wolno zasysać rozpuszczalników (benzyny, acetonu, rozcieńczalników itd.).
- Unikać kontaktu z oczami i ze skórą.
- Przestrzegać wskazówek producenta środka czyszczącego, odnoszących się do bezpieczeństwa i sposobu użycia.

### Kärcher oferuje indywidualne zestawy środków do czyszczenia i pielęgnacji.

Porady w tym zakresie można uzyskać od lokalnego dystrybutora.

- Napełnić/wymienić zewnętrzny zbiornik środka czyszczącego.

## Przyłącze wody

### ⚠ Ostrzeżenie

Przestrzegać przepisów lokalnego przedsiębiorstwa wodociągowego.

Zgodnie z obowiązującymi przepisami urządzenie nigdy nie może być używane bez odłącznika systemowego przy sieci wodociągowej. Należy używać odpowiedniego odłącznika systemowego firmy KÄRCHER albo odłącznika systemowego zgodnego z EN 12729, typ BA. Woda, która przepłynęła przez odłącznik systemowy, katalogowana jest jako nie nadająca się do picia.



### Uwaga

Oddzielacz systemowy podłączać zawsze do dopływu wody, a nigdy bezpośrednio do urządzenia!

Parametry przyłącza - patrz Dane techniczne.

→ Wąż zasilający (długość minimalna 7,5 m, przekrój minimalny 1/2") podłączyć do przyłącza wody urządzenia i dopływu wody (np. do kranu).

**Wskazówka:** Wąż zasilający nie jest objęty zakresem dostawy.

## Zasysanie wody ze zbiornika

→ Podłączyć wąż ssący (o średnicy przynajmniej 1/2") z filtrem (akcesoria) do przyłącza wody.

– Maks. wysokość ssania: 0.5 m

### ⚠ Niebezpieczeństwo

Nie wolno zasysać wody ze zbiornika wody pitnej. Nie wolno zasysać cieczy zawierających rozpuszczalniki, np. rozcieńczalniki do lakierów, benzynę, olej ani nieprzefiltrowanej wody. Uszczelki w urządzeniu nie są odporne na działanie rozpuszczalników. Mgła powstająca z rozpylonych rozpuszczalników jest bardzo łatwo zapalna, wybuchowa i trująca.

## Zasilanie elektryczne

– Parametry przyłącza patrz tabliczka znamionowa i Dane techniczne.

- Przyłącze lektryczne musi być wykonane przez wykwalifikowanego elektryka i odpowiadać normie IEC 60364-1.
- Ustawić wyłącznik w pozycji „0/OFF”.
- Podłączyć urządzenie do zasilania.

### ⚠ Niebezpieczeństwo

Niebezpieczeństwo zranienia prądem elektrycznym.

- Nieodpowiednie przedłużacze mogą być niebezpieczne. Na wolnym powietrzu należy stosować tylko dopuszczalne do tego celu i odpowiednio oznaczone przedłużacze o wystarczającym przekroju.
- Przedłużacze muszą być zawsze całkowicie rozwinięte.
- Wtyk i gniazdo stosowanego przedłużacza muszą być wodoszczelne.

### Uwaga

Nie można przekroczyć maksymalnej dopuszczalnej impedancji sieci na przyłączy elektrycznym (patrz Dane techniczne). W przypadku niejasności dotyczących impedancji sieci na przyłączy elektrycznym należy się skontaktować z dostawcą energii elektrycznej.

## Obsługa

### ⚠ Niebezpieczeństwo

Niebezpieczeństwo wybuchu!  
Nie rozpylać cieczy palnych.

### Uwaga

- Urządzenia nie wolno używać, gdy zbiornik paliwa jest pusty. Spowodowałoby to zniszczenie pompy paliwowej. Odnosi się to również do pracy z zastosowaniem zimnej wody.
- Niebezpieczeństwo uszkodzenia! Urządzenia nigdy nie używać bez filtra w przyłączy wody.
- Niebezpieczeństwo uszkodzenia! Nie nakładać żadnych przedmiotów (węży itd.) w ani nad kominem.
- Urządzenie z bębmem do zwijania węża: Wąż wysokociśnieniowy musi być zawsze całkowicie odwinęty.

## Wskazówki bezpieczeństwa

### ⚠ Ostrzeżenie

Dłuższe używanie urządzenia może prowadzić do zaburzeń ukrwienia w dłoniach na skutek wibracji.

Nie jest możliwe ogólne ustalenie czasu użytkowania, ponieważ zależy on od szeregu czynników:

- Indywidualna skłonność do złego ukrwienia (często zimne palce, mrowienie w palcach).
- Niska temperatura otoczenia. Dla ochrony dłoni należy nosić ciepłe rękawice.
- Mocne ściskanie pogarsza ukrwienie.
- Ciągła praca działa gorzej niż praca z przerwami.

Jeżeli przy regularnym, długotrwałym używaniu urządzenia wielokrotnie powtarzają się określone objawy (np. mrowienie w palcach, zimne palce), radzimy zasięgnąć porady lekarza.

## Otwieranie/zamykanie pokrywy urządzenia

Rysunek 2

→ Odryglować blokadę pokrywy śrubokrętem, rozłożyć pokrywę urządzenia do przodu i wyhaczyć.

Rysunek 3

→ Zawiesić pokrywę urządzenia (patrz strzałki), złożyć ku górze i wżębić blokadę pokrywy.

## Tryby pracy

Rysunek 4

0/OFF = Wył.

- 1 Czyszczenie zimną wodą
- 2 Czyszczenie gorącą wodą

## Włączenie urządzenia

→ Ustawić przełącznik urządzenia na żądany tryb pracy.

Urządzenie pracuje przez chwilę i wyłącza się, gdy tylko zostanie osiągnięte ciśnienie robocze.

→ Odbezpieczyć pistolet natryskowy.

Po włączeniu ręcznego pistoletu natryskowego urządzenie znów się włączy.

**Wskazówka:** Jeżeli z dyszy wysokociśnieniowej nie wydostaje się woda, należy odpowietrzyć pompę.

Odpowietrzyć pompę:

→ Przy otwartym pistolecie kilka razy włączyć i wyłączyć urządzenie wyłącznikiem głównym.

**Wskazówka:** Demontaż lancy z pistoletu natryskowego przyspiesza odpowietrzanie.

## Przerwanie pracy

→ Zwolnić dźwignię pistoletu, urządzenie wyłączy się.



→ Ponownie pociągnąć za dźwignię pistoletu, urządzenie ponownie się włączy.

## Wybór rodzaju natrysku

→ Zamknąć pistolet natryskowy.

→ Zabezpieczyć dźwignię pistoletu natryskowego zaczepem zabezpieczającym.

→ Obracać obudowę dyszy, aż żądany symbol będzie się zgadzać z oznaczeniem:

	Okragły strumień wysokociśnieniowy (0°) do szczególnie uciążliwych zabrudzeń
	Płaski strumień niskociśnieniowy (CHEM) do pracy z zastosowaniem środków czyszczących lub czyszczenia niskociśnieniowego
	Płaski strumień wysokociśnieniowy (25°) do zabrudzeń na dużej powierzchni

## Praca ze środkiem czyszczącym

- Aby zminimalizować zanieczyszczenie środowiska, środków czyszczących należy używać oszczędnie.
- Środek czyszczący musi być odpowiednio dobrany do czyszczonej powierzchni.

Rysunek 5

→ Wyjąć wąż do zasysania środka czyszczącego.

→ Przekręcić filtr przy węźle do zasysania środka czyszczącego, w celu dozowania środka czyszczącego.

- Zawiesić wąż ssący środka czyszczącego w zbiorniku ze środkiem czyszczącym.
- Ustawić dyszę w położeniu „CHEM“.

### Czyszczenie

- Ustawić stężenie środka czyszczącego odpowiednio do rodzaju czyszczonej powierzchni.

**Wskazówka:** Strumień wysokociśnieniowy należy zawsze kierować na czyszczony przedmiot najpierw z większej odległości, aby uniknąć uszkodzeń spowodowanych za wysokim ciśnieniem.

#### Zalecana metoda czyszczenia

- Rozpuszczanie brudu:
  - Natrysnąć niewielką ilość środka czyszczącego i poczekać 1...5 minut, nie dopuszczając jednak do wyschnięcia.
- Usuwanie brudu:
  - Splukać rozpuszczony brud strumieniem wysokociśnieniowym.

### Czyszczenie zimną wodą

Usuwanie lekkich zanieczyszczeń i splukiwanie, np.: sprzętu ogrodniczego, tarasów, narzędzi itd.

- Ustawić wyłącznik urządzenia w pozycji „1“.

### Czyszczenie gorącą wodą

#### ⚠ Niebezpieczeństwo

*Niebezpieczeństwo oparzenia!*

- Ustawić wyłącznik urządzenia w pozycji „2“.

#### Po pracy ze środkiem czyszczącym

- Całkowicie dokręcić filtr na wężu ssącym do środka czyszczącego (-).
- Ustawić wyłącznik urządzenia w pozycji „1“.
- Splukiwać urządzenie z otwartym pistoletem natryskowym przez przynajmniej 1 minutę.

### Wyłączanie urządzenia

#### ⚠ Niebezpieczeństwo

*Niebezpieczeństwo oparzenia gorącą wodą! Po czyszczeniu gorącą wodą, w celu schłodzenia urządzenie musi przez co najmniej dwie minuty być zasilane zimną wodą, przy czym pistolet natryskowy musi być otwarty.*

- Ustawić wyłącznik w pozycji „0/OFF“.
- Zamknąć dopływ wody.
- Przełącznikiem urządzenia włączyć na krótko (ok. 5 sekund) pompę.
- Ustawić wyłącznik w pozycji „0/OFF“.
- Włączyć ręczny pistolet natryskowy i poczekać aż w urządzeniu nie będzie ciśnienia.
- Wtyczkę wyjmować z gniazda sieciowego tylko suchymi rękami.
- Zdjąć przyłącze wodne.
- Zabezpieczyć ręczny pistolet natryskowy.

### Przechowywanie urządzenia

- Pistolet umieścić w uchwycie.
- Urządzenie bez bębna na wąż:
  - Nawinąć wąż wysokociśnieniowy i przewiesić przez podstawkę na węża.
- Urządzenie z bębniem do zwijania węża:
  - Nawinąć wąż wysokociśnieniowy na bęben. Wsunąć uchwyt korby, aby zablokować bęben węża.
- Owinąć kabel przyłączeniowy wokół uchwytu na kabel.
- Zamocować wtyczkę zamontowanym klipsem.

### Ochrona przeciwmrozowa

#### Uwaga

*Mróż może zniszczyć urządzenie nie opróżnione całkowicie z wody.*

- Urządzenie należy przechowywać w miejscu zabezpieczonym przed mrozem.

Jeżeli urządzenie jest podłączone do kolumny, należy przestrzegać następujących zasad.



## Uwaga

Niebezpieczeństwo uszkodzenia przez zimne powietrze przedostające się przez komin.

- Przy temperaturach zewnętrznych poniżej 0°C urządzenie należy odłączyć od kominu.

Jeżeli przechowywanie w miejscu nie narażonym na działanie mrozu jest niemożliwe, urządzenie należy wyłączyć z eksploatacji.

## Wyłączenie z eksploatacji

Przed dłuższymi przerwami w eksploatacji lub gdy nie jest możliwe przechowywanie w miejscu zabezpieczonym przed mrozem:

- Spuścić wodę.
- Płukanie urządzenia środkiem przeciwdziałającym zamarzaniu.

## Spuszczanie wody

- Odkręcić wąż doprowadzający wodę i wąż wysokościomierzący.

Rysunek 6

- Położyć urządzenie na tylnej stronie.
- Włączyć urządzenie na maks. 1 minutę w trybie pracy z zimną wodą, aby pompa i przewody zostały opróżnione z wody.

## Płukanie urządzenia środkiem przeciwdziałającym zamarzaniu

**Wskazówka:** Przy użyciu stosować się do wskazówek producenta środka przeciwdziałającego zamarzaniu.

- Włączyć standardowy środek przeciwdziałający zamarzaniu do przyłącza wody.
- Włączyć urządzenie (bez palnika), aż zostanie całkowicie przepłukane.

W ten sposób zapewniona jest w pewnym stopniu ochrona antykorozyjna.

## Przechowywanie

### Uwaga

Niebezpieczeństwo zranienia i uszkodzenia! Zwrócić uwagę na ciężar urządzenia przy jego przechowywaniu.

## Transport

### ⚠ Niebezpieczeństwo

Niebezpieczeństwo zranienia! Niebezpieczeństwo przewrócenia przy zbyt wielkich wzniesieniach, przy zbyt wielkich nachyleniach bocznych i przy niestabilnym podłożu.

- Urządzenie poruszać jedynie na nachyleniach do maks. 2%.
- Urządzeniem jeździć wyłącznie po utwardzonej powierzchni.

### Uwaga

Niebezpieczeństwo zranienia i uszkodzenia! Zwrócić uwagę na ciężar urządzenia w czasie transportu.

- Przed transportem urządzenie należy położyć na tylnej stronie i wyłączyć resztę wody.
- Do transportu na dłuższych odcinkach pociągnąć urządzenie za siebie używając pałąka przesuwanego.
- W celu jego przeniesienia urządzenie należy chwycić za uchwyty, a nie przy pałąku przesuwającym.
- W trakcie transportu w pojazdach należy urządzenie zabezpieczyć przed poślizgiem i przechyleniem zgodnie z obowiązującymi przepisami.

## Czyszczenie i konserwacja

### ⚠ Niebezpieczeństwo

Niebezpieczeństwo zranienia przez niezamierzone włączenie się urządzenia wzgl. przez porażenie prądem.

Przed przystąpieniem do wszelkich prac w obrębie urządzenia należy wyłączyć urządzenie i odłączyć przewód sieciowy od zasilania.

- Ustawić wyłącznik w pozycji „0/OFF”.
- Zamknąć dopływ wody.
- Przełącznikiem urządzenia włączyć na krótko (ok. 5 sekund) pompę.
- Ustawić wyłącznik w pozycji „0/OFF”.
- Włączyć ręczny pistolet natryskowy i poczekać aż w urządzeniu nie będzie ciśnienia.
- Wtyczkę wyjmować z gniazda sieciowego tylko suchymi rękami.
- Zdjąć przyłącze wodne.
- Zabezpieczyć ręczny pistolet natryskowy.
- Odczekać, aż urządzenie ostygnie.

## Przegląd bezpieczeństwa/umowa serwisowa

Po konsultacji ze sprzedawcą mogą Państwo ustalić regularne inspekcje bezpieczeństwa lub zawrzeć umowę o konserwacji. Prosimy zasięgnąć tam porady.

## Terminy konserwacji

### Raz na tydzień

→ Wyczyścić filtr na przyłączy wody.

### Raz na miesiąc

→ Oczyszczyć filtr na wężu ssącym do środka czyszczącego.

## Prace konserwacyjne

### Czyszczenie filtra na przyłączy wody

- Wyjąć filtr.
- Oczyszczyć filtr w wodzie i założyć z powrotem.

### Czyszczenie filtra na wężu ssącym do środka czyszczącego

- Oczyszczyć filtr w wodzie i założyć z powrotem.

## Usuwanie usterek

### ⚠ Niebezpieczeństwo

*Niebezpieczeństwo zranienia przez niezamierzone włączenie się urządzenia wzgl. przez porażenie prądem.*

*Przed przystąpieniem do wszelkich prac w obrębie urządzenia należy wyłączyć urządzenie i odłączyć przewód sieciowy od zasilania.*

**Jeżeli usterka nie daje się usunąć, urządzenie musi być sprawdzone przez serwis.**

## Urządzenie nie działa

- Brak napięcia w sieci
- Sprawdzić przyłączy sieciowe/przewód zasilający.
- Przeciążenie/przegrzanie silnika
- Ustawić wyłącznik w pozycji „0/OFF”.
- Odczekać, aż urządzenie ostygnie.
- Włączyć urządzenie.
- Jeżeli usterka powtórzy się, należy oddać urządzenie do sprawdzenia do serwisu.
- Zadziałał ogranicznik temperatury spalin; węzownica grzejna obrosła sadzą.
- Złocić usunięcie osadów sadzy przez serwis.
- Zadziałał ogranicznik temperatury spalin; zbyt wysoka temperatura spalin.
- Ustawić wyłącznik w pozycji „0/OFF”.
- Odczekać, aż urządzenie ostygnie.
- Tylko w przypadku urządzeń z ręcznym resetem:  
Rysunek 7  
Nacisnąć przycisk do zerowania ogranicznika temperatury spalin.
- Włączyć urządzenie.
- Jeżeli usterka powtórzy się, należy oddać urządzenie do sprawdzenia do serwisu.

## W urządzeniu nie wytwarza się ciśnienie

- System zapowietrzony
- Odpowietrzyć pompę:
- Przy otwartym pistolecie kilka razy włączyć i wyłączać urządzenie wyłącznikiem głównym.
- Wskazówka:** Demontaż lancy z pistoletu natryskowego przyspiesza odpowietrzanie.
- Gdy zewnętrzny zbiornik środka czyszczącego jest pusty, należy go napełnić/wymienić.
- Sprawdzić przyłączy i przewody.
- Zanieczyszczony filtr na przyłączy wody.
- Oczyszczyć filtr.
- Za mały przepływ na dopływie wody
- Sprawdzić przepływ wody na dopływie (patrz Dane techniczne).
- Zamknięty kran.
- Odkręcić kran.

### Przy zamkniętym pistolecie natryskowym urządzenia stale się włącza i wyłącza.

- System zapowietrzony
- Odpowietrzyć pompę:
- ➔ Przy otwartym pistolecie kilka razy włączyć i wyłączać urządzenie wyłącznikiem głównym.

**Wskazówka:** Demontaż lancy z pistoletu natryskowego przyspiesza odpowietrzanie.

- Zapchana dysza wysokociśnieniowa
- ➔ Oczyszczyć dyszę.
- Wężownica grzejna obrosnięta osadami wapiennymi
- ➔ Zlecić serwisowi usunięcie osadów kamienia.

### Przy zamkniętym ręcznym pistolecie natryskowym urządzenia stale włącza się i wyłącza

- Nieszczelność w systemie wysokiego ciśnienia
- ➔ Sprawdzić szczelność systemu wysokociśnieniowego i przyłączy.

### Urządzenie nieszczelne, woda wykrapla się w dolnej części urządzenia

- Nieszczelna pompa, nieszczelny zawór zabezpieczający.

**Wskazówka:** Dopuszczalny wyciek to 3 krople na minutę.

- ➔ W razie stwierdzenia większej nieszczelności, należy oddać urządzenie do sprawdzenia do serwisu.

### Urządzenie nie zasysa środka czyszczącego.

- Dysza ustawiona jest na „wysokie ciśnienie“
- ➔ Ustawić dyszę w położeniu „CHEM“.
- Zewnętrzny zbiornik środka czyszczącego jest pusty.
- ➔ Napełnić/wymienić zewnętrzny zbiornik środka czyszczącego.
- Zabrudzony filtr na wężu ssącym do środka czyszczącego
- ➔ Oczyszczyć filtr.

### Rysunek 8

- Zaklejonny zawór przeciwwrotny
- ➔ Ściągnąć wąż środka czyszczącego i udrożnić zawór przeciwwrotny tępo zakończonym przedmiotem.

### Palnik nie chce się zapalić

- Zbiornik paliwa jest pusty.
- ➔ Wlewanie paliwa
- Brak wody
- ➔ Sprawdzić przyłączy wody, sprawdzić przewody doprowadzające.
- Zbyt wysoka temperatura dopływu wody.
- ➔ Włączyć ciepłą wodę o temp. maks. 30°C.

### Rysunek 9

- Zabrudzony filtr paliwa
- ➔ Wymienić filtr paliwa.

## Gwarancja

W każdym kraju obowiązują warunki gwarancji określone przez odpowiedniego lokalnego dystrybutora. W okresie gwarancyjnym ewentualne ustęski usuwamy bezpłatnie, o ile ich przyczyną jest wada materiałowa lub błąd produkcyjny.

## Wypożyczenie dodatkowe i części zamienne

- Stosować wyłącznie wyposażenie dodatkowe i części zamienne dopuszczone przez producenta. Oryginalne wyposażenie i oryginalne części zamienne gwarantują bezpieczną i bezusterkową pracę urządzenia.
- Wybór najczęściej potrzebnych części zamiennych znajduje się na końcu instrukcji obsługi.
- Dalsze informacje o częściach zamiennych dostępne na stronie internetowej [www.kaercher.com](http://www.kaercher.com) w dziale Serwis.

## Deklaracja UE

Niniejszym oświadczamy, że określone poniżej urządzenie odpowiada pod względem koncepcji, konstrukcji oraz wprowadzonej przez nas do handlu wersji obowiązującym zasadniczym wymogom dyrektyw UE dotyczącym bezpieczeństwa i zdrowia. Wszelkie nie uzgodnione z nami modyfikacje urządzenia powodują utratę ważności tego oświadczenia.

**Produkt:** Myjka wysokociśnieniowa  
**Typ:** 1.064-xxx

### Obowiązujące dyrektywy WE

2006/42/WE (+2009/127/WE)

2000/14/WE

2004/108/WE

### Zastosowane normy zharmonizowane

EN 55014-1: 2006 + A1: 2009

EN 55014-2: 1997 + A2: 2008

EN 60335-1

EN 60335-2-79

EN 61000-3-2: 2006 + A2: 2009

HDS 5/11, HDS 5/13:

EN 61000-3-3: 2008

HDS 5/15:

EN 61000-3-11: 2000

### Zastosowana metoda oceny zgodności

2000/14/WE: Załącznik V

### Poziom mocy akustycznej dB(A)

HDS 5/11 U, HDS 5/15:

Zmierzony: 91

Gwarantowany: 94

HDS 5/11 UX, HDS 5/13:

Zmierzony: 91

Gwarantowany: 93

### 5.957-976

Z upoważnienia zarządu przedsiębiorstwa.

  
H. Jenner  
CEO

  
S. Reiser  
Head of Approbation

Pełnomocnik dokumentacji:  
S. Reiser

Alfred Kärcher GmbH & Co. KG  
Alfred-Kärcher-Str. 28 - 40  
71364 Winnenden (Germany)  
tel.: +49 7195 14-0  
faks: +49 7195 14-2212

Winnenden, 2010/09/01

## Dane techniczne

		HDS 5/11			HDS 5/13			HDS 5/15		
<b>Przyłącze sieciowe</b>										
Napięcie	V	220	230	240	220	230	240	220	230	240
Rodzaj prądu	Hz	1~ 50			1~ 50			1~ 50		
Pobór mocy	kW	2,2			2,6			2,7		
Zabezpieczenie (zwłoczne)	A	16	16	13	16	16	13	16	16	13
Maksymalna dopuszczalna impedancja sieci	Ohm	-			-			(0.380+j0.237)		
<b>Przyłącze wody</b>										
Temperatura doprowadzenia (maks.)	°C	30			30			30		
Ilość doprowadzenia (min.)	l/h (l/min)	500 (8,3)			550 (9,2)			500 (8,3)		
Wysokość ssania z otwartego zbiornika (20°C)	m	0,5			0,5			0,5		
Ciśnienie dopływowe (maks.)	MPa (bar)	0,6 (6)			0,6 (6)			0,6 (6)		
Średnica węża dopływowego (min.)	cal	1/2			1/2			1/2		
Długość węża dopływowego (min.)	m	7,5			7,5			7,5		
<b>Parametry robocze</b>										
Przepływ wody	l/h (l/min)	450 (7,5)			500 (8,3)			450 (7,5)		
Ciśnienie robocze wody (z dyszą standardową)	MPa (bar)	11,0 (110)			12,5 (125)			15,0 (150)		
Maks. nadciśnienie robocze (zawór bezpieczeństwa)	MPa (bar)	16,5 (165)			18,0 (180)			20,0 (200)		
Maks. temperatura gorącej wody	°C	80			80			80		
Zasysanie środka czyszczącego	l/h (l/min)	0-33 (0-0,6)			0-33 (0-0,6)			0-33 (0-0,6)		
Moc palnika	kW	26			29			26		
Maksymalne ciśnienie oleju opałowego	kg/h	2,7			3,1			2,7		
Siła odrzutu pistoletu natryskowego (maks.)	N	18,1			21,4			20,8		
Wielkość dyszy (UX)	-	032 (033)			034			028		
<b>Wartości określone zgodnie z EN 60355-2-79</b>										
Emisja hałasu										
Poziomy ciśnienie akustycznego L <sub>pA</sub>	dB(A)	76			76			77		
Niepewność pomiaru K <sub>pA</sub>	dB(A)	3			3			3		
Poziom mocy akustycznej L <sub>WA</sub> + Niepewność pomiaru K <sub>WA</sub> (UX)	dB(A)	94 (93)			93			94		
Drgania przenoszone przez kończyny górne										
Ręczny pistolet natryskowy	m/s <sup>2</sup>	2,4			1,0			0,9		
Lanca	m/s <sup>2</sup>	1,4			1,1			1,1		
Niepewność pomiaru K	m/s <sup>2</sup>	0,3			0,3			0,3		
<b>Materiały eksploatacyjne</b>										
Paliwo	-	Olej opałowy lekki EL lub olej napędowy			Olej opałowy lekki EL lub olej napędowy			Olej opałowy lekki EL lub olej napędowy		
Ilość oleju	l	0,1			0,1			0,2		
Gatunek oleju	Olej silnikowy 15W40	Nr kat. 6.288-050.0			Nr kat. 6.288-050.0			Nr kat. 6.288-050.0		
<b>Wymiary i ciężar</b>										
Dług. x szer. x wys. (UX)	mm	618 x 618 x 994 (1163)			618 x 618 x 994 (1163)			618 x 618 x 994 (1163)		
Ciężar z akcesoriami, pełny zbiornik paliwa (UX)	kg	70 (72)			74 (76)			76 (78)		
Zbiornik paliwa	l	6,5			6,5			6,5		



Înainte de prima utilizare a aparatului dvs. citiți acest instrucțiunile original, respectați instrucțiunile cuprinse în acesta și păstrați-l pentru întreținerea ulterioară sau pentru următorii posesori.

- Înainte de prima utilizare citiți neapărat măsurile de siguranță nr. 5.951-949!
- În cazul în care aparatul a fost deteriorat în timpul transportului, informați imediat comerciantul.
- Verificați conținutul ambalajului la despachetare.

## Cuprins

Protecția mediului înconjurător	RO - 1
Simboluri din manualul de utilizare	RO - 1
Elementele aparatului	RO - 2
Simboluri pe aparat	RO - 2
Utilizarea corectă	RO - 2
Măsuri de siguranță	RO - 2
Dispozitive de siguranță	RO - 2
Punerea în funcțiune	RO - 3
Utilizarea	RO - 4
Depozitarea	RO - 7
Transport	RO - 7
Îngrijirea și întreținerea	RO - 7
Remediarea defecțiunilor	RO - 8
Garanție	RO - 9
Accesorii și piese de schimb	RO - 9
Declarația CE	RO - 10
Date tehnice	RO - 11

## Protecția mediului înconjurător



Materialele de ambalare sunt reciclabile. Ambalajele nu trebuie aruncate în gunoiul menajer, ci trebuie duse la un centru de colectare și revalorificare a deșeurilor.



Aparatele vechi conțin materiale reciclabile valoroase, care pot fi supuse unui proces de revalorificare. Bateriile, uleiul și substanțele asemănătoare nu trebuie să ajungă în mediul înconjurător. Din acest motiv, vă rugăm să apelați la centrele de colectare abilitate pentru eliminarea aparatelor vechi.

Uleiul de motor, păcura, motorina și benzină nu trebuie să ajungă în mediul înconjurător. Protejați solul și eliminați uleiurile folosite într-un mod ecologic.

### Observații referitoare la materialele conținute (REACH)

Informații actuale referitoare la materialele conținute puteți găsi la adresa:  
<http://www.karcher.de/de/unternehmen/umweltschutz/REACH.htm>

## Simboluri din manualul de utilizare

### Pericol

*Pericol iminent, care duce la vătămări corporale grave sau moarte.*

### Avertisment

*Posibilă situație periculoasă, care ar putea duce la vătămări corporale grave sau moarte.*

### Atenție

*Posibilă situație periculoasă, care ar putea duce la vătămări corporale ușoare sau pagube materiale.*

## Elementele aparatului

### Figura 1

- 1 Furtun de înaltă presiune
- 2 Suport pentru cablu
- 3 Orificiu de umplere pentru combustibil
- 4 Indicator pentru nivel de umplere
- 5 Suport duză
- 6 Cablu de alimentare
- 7 Pompă de înaltă presiune
- 8 Racord de presiune înaltă (numai HDS 5/xx U)
- 9 Suport pentru lance
- 10 Racord de apă cu filtru
- 11 Întrerupătorul principal
- 12 Capacul aparatului
- 13 Mâner pentru transport
- 14 Orificiu de evacuare furtun de înaltă presiune (numai HDS 5/xx UX)
- 15 Suport
- 16 Roată alergătoare
- 17 arzătorul
- 18 Suport de furtun (numai HDS 5/xx U)
- 19 Furtun de aspirație a detergentului, cu filtru
- 20 Tambur furtun (numai HDS 5/xx U)
- 21 Plăcuța de tip
- 22 Suport pentru lance
- 23 Închizătoare capac
- 24 Manivelă tambur furtun (numai HDS 5/xx U)
- 25 Bară de manevrare
- 26 Marcaj duză
- 27 Duză triplă
- 28 Lance
- 29 Butonul de siguranță al pistolului manual de stropit
- 30 Maneta pistolului de stropit
- 31 Pistol manual de stropit

## Simboluri pe aparat



*Jeturile sub presiune pot fi periculoase în cazul utilizării necoforme. Jetul nu trebuie îndreptat spre persoane, animale, echipamente electrice active sau asupra aparatului*

*Însuși. Curățitorul sub presiune poate fi pus în funcțiune doar în poziție verticală.*

## Aparate cu tambur pentru furtun:



*Pericol de arsuri din cauza suprafețelor fierbinți!*

## Utilizarea corectă

- Pentru curățarea: mașinilor industriale, a autovehiculelor, a construcțiilor, a uneltelor, a fațadelor, a teraselor, a utilajelor de grădinarit, etc.
- Aparatul de curățat sub presiune poate fi utilizat doar în poziție verticală.
- Nu lăsați aparatul nesupravegheat în timp ce acesta este în funcțiune.

### ⚠ Pericol

*Pericol de accidentare! În cazul folosirii aparatului în benzînării sau în alte zone periculoase se vor respecta măsurile de siguranță necesare.*

Nu permiteți ca apele reziduale care conțin uleiuri minerale să ajungă în sol, în ape sau în canalizare. Din acest motiv, spălarea motorului și a șasiului se va face doar în locuri adecvate, prevăzute cu instalații de separare a uleiului.

## Măsuri de siguranță

- Respectați prevederile legale naționale, privind dispozitivele cu jet de lichid.
- Respectați prevederile legale naționale, privind prevenirea accidentelor. Dispozitivele cu jet de lichid trebuie verificate în mod regulat și rezultatul verificării trebuie consemnat în scris.
- Dispozitivul de încălzire a aparatului este o instalație de combustie. Instalațiile de combustie trebuie verificate în mod regulat conform prevederilor legale naționale aferente.

## Dispozitive de siguranță

Dispozitivele de siguranță au rolul de a proteja utilizatorul și nu trebuie scoase din funcțiune sau evitate în timpul funcționării.

## Înterupător manometric

Înterupătorul manometric oprește aparatul când pistolul manual de stropit este închis și îl pornește când pistolul este deschis.

## Supapa de siguranță

- Ventilul de siguranță se deschide când rezervorul se află în stare de suprapresiune sau supapa de preaplin, respectiv înterupătorul manometric este defect.
- Supapa de siguranță este reglată și sigilată din fabrică. Reglarea acesteia se face doar la service.

## Dispozitiv de siguranță pentru lipsa de apă

Dispozitivul de siguranță pentru lipsa de apă împiedică pornirea arzătorului în cazul în care nu este apă în aparat.

## Limitator pentru temperatura gazelor de eșapament

Limitatorul pentru temperatura gazelor de eșapament oprește aparatul dacă se atinge o temperatură prea mare a gazelor de eșapament.

## Contact pentru protecția bobinei

Contactul pentru protecția bobinei din bobina motorului de acționare a pompei oprește motorul în cazul unei suprasolicitări termice.

## Butonul de siguranță

Butonul de siguranță de la pistolul manual de stropit împiedică pornirea accidentală a aparatului.

## Punerea în funcțiune

### ⚠ **Avertisment**

*Pericol de accidentare! Aparatul, conductele de alimentare, furtunul de înaltă presiune și racordurile trebuie să fie în stare impecabilă. Aparatul nu trebuie utilizat dacă nu se află într-o stare ireproșabilă.*

## Montarea pistolului manual de stropit

- Conectați lancea de pistolul manual de stropit.
- Montați duza pe lance (marcajele de pe inelul de reglare trebuie să fie în sus).
- Aparat fără tambur pentru furtun:  
Montați furtunul de înaltă presiune pe racordul de înaltă presiune al aparatului.

## Adăugarea combustibilului

### ⚠ **Pericol**

*Pericol de explozie! Folosiți doar motorină sau păcură ușoară. Este posibilă și folosirea biodieselului conform EN 14214 (de la o temperatură exterioară de 6 °C). Nu este permisă folosirea unor combustibili necorespunzători (de ex. benzină).*

### **Atenție**

*Nu folosiți aparatul când rezervorul de combustibil este gol. În caz contrar, pompa de combustibil se poate distruge. Acest lucru este valabil și în cazul utilizării cu apă rece.*

- Deschideți capacul rezervorului.
- Adăugați combustibil.
- Închideți capacul rezervorului.
- Ștergeți combustibilul vărsat.

## Utilizarea cu soluție de curățat

### **Atenție**

*Pericol de accidentare!*

- Utilizați numai produse Kärcher.
- Nu aspirați niciodată solvenți (benzină, acetonă, diluant, etc.).
- Evitați contactul cu ochii și cu pielea.
- Respectați instrucțiunile de siguranță și de manipulare ale producătorului soluției de curățat.

### **Kärcher are în ofertă o gamă individuală de soluții de curățat și de îngrijire.**

Comercianții noștri vă stau la dispoziție cu informații.

- Umpleți rezervorul extern pentru soluție de curățat sau înlocuiți-l.



## Racordul de apă

### ⚠ Avertisment

Respectați prevederile companiei de furnizare a apei.

Conform normelor în vigoare, aparatul nu trebuie exploatat niciodată fără un separator de sistem la rețeaua de apă potabilă. Se va utiliza un separator de sistem adecvat, de la firma KÄRCHER, sau un separator de sistem alternativ, conform EN 12729 tip BA.Apa, care curge printr-un separator de sistem este clasificată ca fiind nepotabilă.



### Atenție

Racordați separatorul de sistem întotdeauna la sursa de alimentare cu apă și niciodată direct la aparat!

Valorile racordului sunt specificate la datele tehnice.

➔ Racordați furtunul de alimentare (lungime minimă 7,5 m, diametru minim 1/2") la racordul de apă al aparatului și la sursa de apă (de exemplu robinet de apă).

**Notă:** Furtunul de alimentare nu se livrează împreună cu aparatul.

## Absorbirea apei dintr-un rezervor

➔ Racordați furtunul de aspirare (cu diametrul de cel puțin 1/2") la racordul de apă folosind filtrul (accesoriu).

– Înălțimea maximă de absorbție: 0,5 m

### ⚠ Pericol

Niciodată nu trageți apă dintr-un recipient cu apă potabilă. Nu trageți niciodată lichide cu conținut de solvenți cum ar fi diluanți, benzină, ulei sau apă nefiltrată. Garniturile din aparat nu sunt rezistente la solventi. Ceața formată în urma pulverizării solventilor este puternic inflamabilă, explozivă și toxică.

## Alimentarea cu curent

– Valorile de racordare sunt specificate în datele tehnice și pe plăcuța de tip.

– Racordul electric va fi efectuat de un electrician, conform CEI 60364-1.

➔ Aduceți comutatorul aparatului pe „0/OFF“.

➔ Introduceți ștecherul în priză.

### ⚠ Pericol

Pericol de rănire prin electrocutare.

– Cablurile prelungitoare nepotrivite pot fi periculoase. Pentru aer liber se vor utiliza numai prelungitoare admise și marcate corespunzător, cu secțiune suficient de mare.

– Prelungitoarele trebuie desfășurate complet de fiecare dată.

– Ștecherul și cuplajul unui prelungitor trebuie să fie etanșe la apă.

### Atenție

Nu este permisă depășirea impedanței maxime admise a rețelei la punctul de conexiune electrică (a se vedea datele tehnice).

Dacă există nelămuriri referitor la impedanța rețelei la punctul de conexiune electrică, vă rugăm să contactați compania locală de furnizare a energiei.

## Utilizarea

### ⚠ Pericol

Pericol de explozie!

Nu pulverizați lichide inflamabile.

### Atenție

– Nu folosiți aparatul când rezervorul de combustibil este gol. În caz contrar, pompa de combustibil se poate distruge. Acest lucru este valabil și în cazul utilizării cu apă rece.

– Pericol de deteriorare! Nu utilizați aparatul fără filtru la racordul de apă.

– Pericol de deteriorare! Nu așezați obiecte (furtunuri etc.) în sau pe șemineu.

– Aparat cu tambur pentru furtun: Furtunul de înaltă presiune trebuie desfășurat complet de fiecare dată.

## Măsurile de siguranță

### ⚠ Avertisment

Utilizarea aparatului pe o perioadă îndelungată poate duce la deteriorarea circulației sângelui în zona brațelor, datorită vibrațiilor.

Nu se poate stabili o durată de funcționare general valabilă, deoarece ea este influențată de mai mulți factori:

- Predispoziție personală pentru o circulație deficitară (degete reci, amorțeală în degete).
- Temperatură ambientă scăzută. Purtați mănuși călduroase pentru protecția mâinilor.
- Prinderea puternică împiedică circulația.
- Folosirea continuă este mai dăunătoare decât o utilizare întreruptă de pauze.

În cazul utilizării regulate a aparatului pe perioade mai lungi și a apariției repetate a simptomelor respective (de ex. amorțeală în degete, degete reci), vă recomandăm să consultați un medic.

### Închide/deschide capacul aparatului

Figura 2

- ➔ Deblocați închizătoarea capacului cu o șurubelniță, rabatați capacul în față și desprindeți-l.

Figura 3

- ➔ Agățați capacul aparatului (vezi săgeata), rabatați-l în sus și fixați-l.

### Regimuri de funcționare

Figura 4

0/OFF = Oprit

- 1 Funcționarea cu apă rece
- 2 Funcționare cu apă caldă

### Pornirea aparatului

- ➔ Reglați întrerupătorul principal al aparatului la temperatura dorită.

Aparatul pornește scurt și se oprește imediat ce se atinge presiunea de lucru.

- ➔ Deblocați pistolul manual de stropit.

În momentul acționării pistolului manual de stropit, aparatul pornește din nou.

**Notă:** Dacă din duza de înaltă presiune nu iese apă, scoateți aerul din pompă.

Aerisiți pompa:

- ➔ Porniți și opriți aparatul de mai multe ori de la întrerupătorul principal, în timp ce pistolul manual de stropit este deschis.



**Notă:** Prin demontarea lancei de la pistolul manual de stropit puteți accelera procesul de aerisire.

### Întreruperea utilizării

- ➔ Eliberați maneta pistolului, aparatul se oprește.
- ➔ Trageți din nou maneta pistolului, aparatul pornește din nou.

### Selectarea tipului jetului

- ➔ Închideți pistolul manual de stropit.
- ➔ Se asigură maneta pistolului cu butonul de siguranță.
- ➔ Rotiți carcasa duzei până când simbolul dorit corespunde cu marcajul.

	Jet rotund sub presiune (0°) pentru murdărie persistentă
	Jet plat de joasă presiune (CHEM) pentru operațiuni de curățare cu detergent sau curățare la presiune mică
	Jet plat sub presiune (25°) pentru murdărie pe suprafețe întinse

### Utilizarea cu soluție de curățat

- Pentru menajarea mediului înconjurător, folosiți soluția de curățat cu măsură.
- Soluția de curățat trebuie să fie potrivită pentru suprafața care urmează să fie curățată.

Figura 5

- ➔ Trageți afară furtunul de aspirare a soluției de curățat.
- ➔ Rotiți filtrul furtunului de aspirare a soluției de curățat pentru dozarea soluției de curățat.
- ➔ Agățați furtunul de aspirare a soluției de curățat într-un rezervor cu soluție de curățat.
- ➔ Reglați duza în poziția „CHEM”.

## Curățarea

- Concentrația soluției de curățat trebuie reglată în funcție de suprafața care urmează să fie curățată.

**Notă:** La început îndreptați jetul de înaltă presiune spre obiectul care urmează să fie curățat de la o distanță mai mare, pentru a evita o eventuală deteriorare din cauza presiunii mari.

### Metoda de curățare recomandată

- Desprinderea mizeriei:
- Stropiți soluția de curățat cu măsură și lăsați-o să acționeze 1...5 minute, fără a o lăsa să se usuce.
- Îndepărtarea mizeriei:
- Mizeria desprinsă se spală cu jetul de înaltă presiune.

## Funcționarea cu apă rece

Îndepărtarea mizeriei ușoare și clătire, de ex. pentru utilaje de grădinărit, terase, unelte, etc.

- Aduceți întrerupătorul principal al aparatului în poziția „1”.

## Funcționarea cu apă caldă

### ⚠ Pericol

*Pericol de opărire!*

- Aduceți întrerupătorul principal al aparatului în poziția „2”.

## După utilizarea cu soluție de curățat

- Închideți de tot (-) filtrul furtunului de aspirare a soluției de curățat.
- Aduceți întrerupătorul principal al aparatului în poziția „1”.
- Clătiți aparatul cel puțin 1 minut cu pistolul manual de stropit deschis.

## Oprirea aparatului

### ⚠ Pericol

*Pericol de opărire din cauza apei fierbinți!*  
*După ce aparatul a fost utilizat cu apă caldă, el trebuie lăsat să funcționeze cel puțin două minute cu apă rece, timp în care pistolul trebuie să fie deschis.*

- Aduceți comutatorul aparatului pe „0/OFF”.

- Închideți conducta de alimentare cu apă.
- Porniți scurt pompa (aproximativ 5 secunde) de la întrerupătorul principal.
- Aduceți comutatorul aparatului pe „0/OFF”.
- Acționați pistolul manual de stropit până când presiunea din aparat este eliberată.
- Scoateți ștecherul din priză doar dacă aveți mâinile uscate.
- Desprindeți racordul de apă.
- Fixați pistolul de pulverizare.

## Depozitarea aparatului

- Introduceți pistolul manual de stropit în suport.
- Aparat fără tambur pentru furtun: Înfășurați furtunul de înaltă presiune și agățați-l peste suportul de furtun.
- Aparat cu tambur pentru furtun: Înfășurați furtunul de înaltă presiune pe tamburul de furtun. Împingeți înăuntru mânerul manivelei pentru a bloca tamburul de furtun.
- Înfășurați cablul de alimentare pe suportul de cablu.
- Prindeți ștecherul cu clema montată.

## Protecția împotriva înghețului

### Atenție

*Gerul distruge aparatul dacă apa nu este golită complet.*

- Depozitați aparatul într-un loc ferit de îngheț.

Dacă aparatul este conectat la un coș de fum, se va ține cont de următoarele:

### Atenție

*Pericol de deteriorare din cauza aerului rece ce poate pătrunde prin coșul de fum.*

- Dacă afară sunt sub 0 °C aparatul trebuie deconectat de la coșul de fum.

Dacă nu se poate asigura o depozitare astfel încât aparatul să fie ferit de îngheț, el trebuie scos din funcțiune.

## Scoaterea din funcțiune

În cazul unor perioade mai îndelungate de repaus sau atunci când nu este posibilă amplasarea într-un loc ferit de îngheț:

- Goliți apa.
- Clătiți aparatul cu antigel.

### Evacuarea apei

- Deșurubați furtunul de alimentare cu apă și furtunul de înaltă presiune.

Figura 16

- Culcați aparatul pe spate.
- Lăsați aparatul să funcționeze cu apă rece max. 1 minut până când pompa și conductele sunt goale.

### Clătirea aparatului cu antigel

**Notă:** Respectați instrucțiunile de manipulare ale producătorului antigelului.

- Introduceți în racordul de apă antigel disponibil în comerț.
- Porniți aparatul (fără arzător), până când aparatul este clătit complet.

În acest mod se asigură și o anumită protecție anticorrosivă.

## Depozitarea

### Atenție

*Pericol de rănire și deteriorare a aparatului! La depozitare țineți cont de greutatea aparatului.*

## Transport

### ⚠ Pericol

*Pericol de accidentare! Pericol de răsturnare pe pante prea abrupte, în cazul unei înclinări laterale prea mari și suprafață instabilă.*

- Deplasați aparatul doar pe pante de maxim 2%.
- Mișcați aparatul numai pe suprafețe stabile.

### Atenție

*Pericol de rănire și deteriorare a aparatului! La transport țineți cont de greutatea aparatului.*

- Culcați aparatul pe spate înainte de transport și lăsați restul de apă să se scurgă.
- Pentru transportarea pe distanțe mai mari, trageți aparatul după dumneavoastră ținându-l de mâner.
- Dacă doriți să îl transportați prindeți aparatul de mâner și de bara de manevrare.
- În cazul transportării în vehicule asigurați aparatul contra derapării și răsturnării conform normelor în vigoare.

## Îngrijirea și întreținerea

### ⚠ Pericol

*Pericol de rănire din cauza pornirii accidentale a aparatului.*

*Înainte tuturor lucrărilor la aparat, opriți aparatul și scoateți ștecherul din priză.*

- Aduceți comutatorul aparatului pe „0/OFF”.
- Închideți conducta de alimentare cu apă.
- Porniți scurt pompa (aproximativ 5 secunde) de la întrerupătorul principal.
- Aduceți comutatorul aparatului pe „0/OFF”.
- Acționați pistolul manual de stropit până când presiunea din aparat este eliberată.
- Scoateți ștecherul din priză doar dacă aveți mâinile uscate.
- Desprindeți racordul de apă.
- Fixați pistolul de pulverizare.
- Lăsați aparatul să se răcească.

## Inspecția de siguranță/contractul de întreținere

Puteți încheia cu distribuitorul un contract de întreținere sau puteți stabili inspecții de siguranță periodice. Nu ezitați să cereți sfaturi.

## Intervale de întreținere

### Săptămânal

- Curățați filtrul din racordul de apă.

### Lunar

- Curățați filtrul furtunului de aspirare a soluției de curățat.

## Lucrări de întreținere

### Curățarea filtrului din racordul de apă

- Desprindeți filtrul.
- Curățați filtrul cu apă și introduceți-l la loc.

### Curățarea filtrului furtunului de aspirare a soluției de curățat

- Curățați filtrul cu apă și introduceți-l la loc.

## Remedierea defecțiunilor

### ⚠ Pericol

*Pericol de rănire din cauza pornirii accidentale a aparatului.*

*Înainte de tuturor lucrărilor la aparat, opriți aparatul și scoateți ștecherul din priză.*

**Dacă defecțiunea nu poate fi remediată, aparatul trebuie dus la service pentru a fi verificat.**

## Aparatul nu funcționează

- Nu există tensiune de alimentare
- Verificați conexiunea la rețea/cablul de alimentare.
- Motor suprasolicitat/supraîncălzit
- Aduceți comutatorul aparatului pe „0/OFF“.
- Lăsați aparatul să se răcească.
- Porniți aparatul.
- Dacă defecțiunea survine din nou, duceți aparatul la service pentru a fi verificat.
- S-a declanșat limitatorul de temperatură pentru gazele de eșapament, spirala de încălzire are funingine.
- Aparatul trebuie dus la service pentru a fi curățat de funingine.
- S-a declanșat limitatorul de temperatură pentru gazele de eșapament, temperatura gazelor este prea înaltă.
- Aduceți comutatorul aparatului pe „0/OFF“.
- Lăsați aparatul să se răcească.
- Numai la aparatele cu resetare manuală:  
Figura 7  
Acționați tasta de resetare a limitatorului pentru temperatura gazelor de eșapament.
- Porniți aparatul.
- Dacă defecțiunea survine din nou, duceți aparatul la service pentru a fi verificat.

## Aparatul nu produce presiune

- Aer în sistem
- Aerisiți pompa:
- Porniți și opriți aparatul de mai multe ori de la întrerupătorul principal, în timp ce pistolul manual de stropit este deschis.
- Notă:** Prin demontarea lancei de la pistolul manual de stropit puteți accelera procesul de aerisire.
- Dacă rezervorul extern pentru soluție de curățat este gol umpleți-l sau înlocuiți-l.
  - Verificați racordurile și conductele.
  - Filtrul racordului de apă este murdar
  - Curățați filtrul.
  - Cantitatea de apă alimentată este prea mică
  - Verificați cantitatea de apă alimentată (consultați datele tehnice).
  - Robinetul de apă este închis.
  - Se deschide robinetul de apă.

## Aparatul pornește și se oprește continuu, în timp ce pistolul manual de stropit este deschis

- Aer în sistem
- Aerisiți pompa:
- Porniți și opriți aparatul de mai multe ori de la întrerupătorul principal, în timp ce pistolul manual de stropit este deschis.
- Notă:** Prin demontarea lancei de la pistolul manual de stropit puteți accelera procesul de aerisire.
- Duza de înaltă presiune este înfundată
  - Curățați duza.
  - Spirala de încălzire este calcifiată
  - Aparatul trebuie dus la service pentru a fi curățat de depunerile de calcar.

## Aparatul pornește și se oprește continuu în timp ce pistolul manual de stropit este închis

- Scurgere în sistemul de înaltă presiune
- Verificați etanșeitatea sistemului de înaltă presiune și a racordurilor.

## Aparatul nu este etanș, apa curge din aparat în partea de jos

- Pompa este neetanșă, supapa de siguranță este neetanșă.

**Notă:** Valoarea permisă este de 3 picături pe minut.

- ➔ Dacă neetanșeitarea este mai accentuată, aparatul trebuie dus la service pentru a fi verificat.

## Aparatul nu trage soluție de curățat

- Duza este în poziția „Hochdruck” (presiune înaltă).
- ➔ Reglați duza în poziția „CHEM”.
- Rezervorul extern pentru soluție de curățat este gol.
- ➔ Umpleți rezervorul extern pentru soluție de curățat sau înlocuiți-l.
- Filtrul de la furtunul de aspirare a soluției de curățat este murdar
- ➔ Curățați filtrul.

Figura 8

- Supapa de refulare este înțepenită
- ➔ Trageți afară furtunul pentru soluția de curățat și desfaceți supapa de refulare cu un obiect bont.

## Arzătorul nu pornește

- Rezervorul de combustibil este gol.
- ➔ Adăugați combustibil.
- Lipsă de apă
- ➔ Verificați racordul de apă, verificați conductele de alimentare.
- Temperatura de intrare a apei este prea mare.
- ➔ Introduceți apă de o temperatură de max. de 30 °C.

Figura 9

- Filtrul de combustibil este murdar
- ➔ Schimbați filtrul de combustibil.

## Garanție

În fiecare țară sunt valabile condițiile de garanție stabilite de distribuitorul nostru autorizat. Eventuale defecțiuni ale acestui aparat, care survin în perioada de garanție și care sunt rezultatul unor defecte de fabricație sau de material, vor fi remediate gratuit.

## Accesorii și piese de schimb

- Vor fi utilizate numai accesorii și piese de schimb aprobate de către producător. Accesorii originale și piesele de schimb originale constituie o garanție a faptului că utilajul va putea fi exploatat în condiții de siguranță și fără defecțiuni.
- O selecție a pieselor de schimb utilizate cel mai des se găsește la sfârșitul instrucțiunilor de utilizare.
- Informații suplimentare despre piesele de schimb găsiți la [www.kaercher.com](http://www.kaercher.com), în secțiunea Service.

## Declarația CE

Prin prezenta declarăm că aparatul desemnat mai jos corespunde cerințelor fundamentale privind siguranța în exploatare și sănătatea incluse în directivele CE aplicabile, datorită conceptului și a modului de construcție pe care se bazează, în varianta comercializată de noi. În cazul efectuării unei modificări a aparatului care nu a fost convenită cu noi, această declarație își pierde valabilitatea.

**Produs:** Aparat de curățare sub presiune

**Tip:** 1.064-xxx

### Directive EG respectate:

2006/42/CE (+2009/127/CE)

2000/14/CE

2004/108/CE

### Norme armonizate utilizate:

EN 55014-1: 2006 + A1: 2009

EN 55014-2: 1997 + A2: 2008

EN 60335-1

EN 60335-2-79

EN 61000-3-2: 2006 + A2: 2009

HDS 5/11, HDS 5/13:

EN 61000-3-3: 2008

HDS 5/15:

EN 61000-3-11: 2000

### Procedura de evaluare a conformității:

2000/14/CE: Anexa V

### Nivel de zgomot dB(A)

HDS 5/11 U, HDS 5/15:

măsurat: 91

garantat: 94

HDS 5/11 UX, HDS 5/13:

măsurat: 91

garantat: 93

### 5.957-976

Semnatarii acționează în numele și prin împuternicirea conducerii societății.

  
H. Jenner

CEO

  
S. Reiser

Head of Approbation

Însărcinat cu elaborarea documentației:

S. Reiser

Alfred Kärcher GmbH & Co. KG  
Alfred-Kärcher-Str. 28 - 40  
71364 Winnenden (Germany)  
Tel.: +49 7195 14-0  
Fax: +49 7195 14-2212

Winnenden, 2010/09/01

## Date tehnice

		HDS 5/11			HDS 5/13			HDS 5/15		
<b>Conexiunea la rețeaua de curent</b>										
Tensiune	V	220	230	240	220	230	240	220	230	240
Tipul curentului	Hz	1~ 50			1~ 50			1~ 50		
Puterea absorbită	kW	2,2			2,6			2,7		
Siguranță fuzibilă (lentă)	A	16	16	13	16	16	13	16	16	13
Impedanța maximă admisă a rețelei	ohmi	-			-			(0.380+j0.237)		
<b>Racordul de apă</b>										
Temperatura de circulare (max.)	°C	30			30			30		
Debitul de circulare (min.)	l/h (l/min)	500 (8,3)			550 (9,2)			500 (8,3)		
Înălțime de aspirare din rezervor deschis (20 °C)	m	0,5			0,5			0,5		
Presiunea de circulare (max.)	MPa (bar)	0,6 (6)			0,6 (6)			0,6 (6)		
Diametrul furtunului de alimentare (min.)	țoli	1/2			1/2			1/2		
Lungimea furtunului de alimentare (min.)	m	7,5			7,5			7,5		
<b>Caracteristicile de performanță</b>										
Debit apă	l/h (l/min)	450 (7,5)			500 (8,3)			450 (7,5)		
Presiune de lucru apă (cu duză standard)	MPa (bar)	11,0 (110)			12,5 (125)			15,0 (150)		
Suprapresiunea maximă de regim (supapă de siguranță)	MPa (bar)	16,5 (165)			18,0 (180)			20,0 (200)		
Temperatura de lucru max. apă caldă	°C	80			80			80		
Aspirarea soluției de curățat	l/h (l/min)	0-33 (0-0,6)			0-33 (0-0,6)			0-33 (0-0,6)		
Putere arzător	kW	26			29			26		
Consumul maxim de păcură	kg/h	2,7			3,1			2,7		
Reculul max. al pistolului manual de stropit	N	18,1			21,4			20,8		
Dimensiune duză (UX)	--	032 (033)			034			028		
<b>Valori stabilite conform EN 60355-2-79</b>										
Emisia de zgomote										
Nivel de zgomot $L_{pA}$	dB(A)	76			76			77		
Nesiguranță $K_{pA}$	dB(A)	3			3			3		
Nivelul puterii energiei $L_{WA}$ + nesiguranță $K_{WA}$ (UX)	dB(A)	94 (93)			93			94		
Valoarea vibrației mână-brăț										
Pistol manual de stropit	m/s <sup>2</sup>	2,4			1,0			0,9		
Lance	m/s <sup>2</sup>	1,4			1,1			1,1		
Nesiguranță K	m/s <sup>2</sup>	0,3			0,3			0,3		
<b>Substanțe tehnologice</b>										
Combustibil	--	Păcură EL sau motorină			Păcură EL sau motorină			Păcură EL sau motorină		
Cantitatea de ulei	l	0,1			0,1			0,2		
Tipul de ulei	Ulei de motor 15W40	Nr. de comandă 6.288-050.0			Nr. de comandă 6.288-050.0			Nr. de comandă 6.288-050.0		
<b>Dimensiuni și masa</b>										
Lungime x lățime x înălțime (UX)	mm	618 x 618 x 994 (1163)			618 x 618 x 994 (1163)			618 x 618 x 994 (1163)		
Greutate cu accesorii, rezervor de combustibil plin (UX)	kg	70 (72)			74 (76)			76 (78)		
Rezervorul de combustibil	l	6,5			6,5			6,5		





Pred prvým použitím vášho zariadenia si prečítajte tento pôvodný návod na použitie, konajte podľa neho a uschovajte ho pre neskoršie použitie alebo pre ďalšieho majiteľa zariadenia.

- Pred prvým uvedením do prevádzky si bezpodmienečne musíte prečítať bezpečnostné pokyny č. 5.951-949!
- V prípade poškodenia pri preprave ihneď o tom informujte predajcu.
- Pri vybalovaní skontrolujte obsah dočasy.

## Obsah

Ochrana životného prostredia	SK - 1
Symbyly v návode na obsluhu	SK - 1
Prvky prístroja	SK - 2
Symbyly na prístroji	SK - 2
Používanie výrobku v súlade s jeho určením	SK - 2
Bezpečnostné pokyny	SK - 2
Bezpečnostné prvky	SK - 2
Uvedenie do prevádzky	SK - 3
Obsluha	SK - 4
Uskladnenie	SK - 7
Transport	SK - 7
Starostlivosť a údržba	SK - 7
Pomoc pri poruchách	SK - 7
Záruka	SK - 9
Príslušenstvo a náhradné diely	SK - 9
Vyhlasenie CE	SK - 9
Technické údaje	SK - 10

## Ochrana životného prostredia



Obalové materiály sú recyklovateľné. Obalové materiály láskavo nevyhadzujte do komunálneho odpadu, ale odovzdajte ich do zberne druhotných surovín.



Vyradené prístroje obsahujú hodnotné recyklovateľné látky, ktoré by sa mali opäť zužitkovať. Do životného prostredia sa nesmú dostať batérie, olej a iné podobné látky. Staré zariadenia preto láskavo odovzdajte do vhodnej zberne odpadových surovín.

Motorový olej, vykurovací olej, nafta a benzín sa nesmú dostať do okolia a zaťažiť životné prostredie. Prosíme, aby ste chránili pôdu a starý olej likvidovali ekologicky.

### Pokyny k zloženiu (REACH)

Aktuálne informácie o zložení nájdete na: <http://www.karcher.de/de/unternehmen/umweltschutz/REACH.htm>

## Symbyly v návode na obsluhu

### **Nebezpečenstvo**

*Pri bezprostredne hroziacom nebezpečenstve, ktoré spôsobí vážne zranenia alebo smrť.*

### **Pozor**

*V prípade nebezpečnej situácie by mohla viesť k vážnemu zraneniu alebo smrti.*

### **Pozor**

*V prípade možnej nebezpečnej situácie by mohla viesť k ľahkým zraneniam alebo vecným škodám.*

## Prvky prístroja

### Obrázok 1

- 1 Vysokotlaková hadica
- 2 Držiak káblov
- 3 Otvor plnenia paliva
- 4 Indikátor stavu náplne
- 5 Odkladací priestor dýzy
- 6 Elektrické vedenie
- 7 Vysokotlaké čerpadlo
- 8 Vysokotlaková prípojka (iba HDS 5/xx U)
- 9 Odkladací priestor trysky
- 10 Prípojka vody s filtrom
- 11 Vypínač prístroja
- 12 Kryt prístroja
- 13 Rukoväť na prenášanie
- 14 Výstupný otvor vysokotlakovej hadice (iba HDS 5/xx U)
- 15 Podpera
- 16 Obežné koleso
- 17 Horák
- 18 Držiak na hadice (iba HDS 5/xx U)
- 19 Nasávacía hadica čistiaceho prostriedku s filtrom
- 20 Bubon s hadicou (iba HDS 5/xx U)
- 21 Výrobný štítok
- 22 Držiak ocelevej rúrky
- 23 Uzáver krytu
- 24 Ručná kľuka pre bubon s hadicou (iba HDS 5/xx U)
- 25 Posuvná rukoväť
- 26 Označenie dýzy
- 27 Trojúčelová tryska
- 28 Rozstrekovacia rúrka
- 29 Poistka ručnej striekacej pištole
- 30 Páka ručnej striekacej pištole
- 31 Ručná striekacia pištoľ

## Symbody na prístroji



Vysokotlakový prúd môže byť pri neodbornom použití nebezpečný. Prúd sa nesmie nasmerovať na osoby, zvieratá, aktívne elektrické zariadenia alebo na samotný prístroj. Vysokotlakový čistič sa môže používať iba v kolmej stojatej polohe.

Prístroj s bubnom na hadicu:



*Nebezpečie popálenia horúcim povrchom!*

## Používanie výrobku v súlade s jeho určením

- Čistenie: strojov, vozidiel, stavieb, náradia, fasád, terás, záhradných prístrojov, atď
- Vysokotlakový čistič sa môže prevádzkovať iba vo zvislom stave.
- Prístroj počas prevádzky nikdy nenechávajte bez dozoru.

### ⚠ Nebezpečenstvo

*Nebezpečenstvo poranenia! Pri použití na čerpacích staniciach alebo v iných nebezpečných oblastiach dodržujte príslušné bezpečnostné predpisy.*

Odpadovú vodu s obsahom minerálneho oleja nevypúšťajte do pôdy, vodných tokov alebo kanalizácie. Motor a spodok auta preto umývajte na vhodných miestach, vybavených odlučovačmi oleja.

## Bezpečnostné pokyny

- Dodržte príslušné národné predpisy zákonodarcu platné pre trysky na kvapalinu.
- Dodržte príslušné národné bezpečnostné predpisy zákonodarcu. Trysky na kvapalinu je nutné pravidelne skúšať a výsledok skúšky písomne zaznamenať.
- Ohrievacie zariadenie prístroja je spaľovacie zariadenie. Spaľovacie zariadenia sa musia pravidelne skúšať podľa príslušných národných predpisov zákonodarcu.

## Bezpečnostné prvky

Bezpečnostné zariadenia slúžia na ochranu užívateľa a nesmie sa vyradiť z prevádzky alebo obchádzať jeho funkcie.

## Tlakový spínač

Tlakový spínač pri uzatvorení ručnej striekacej pištole prístroj vypne a pri otvorení pištole prístroj opäť zapne.

## Poistný ventil

- Poistný ventil sa otvorí pri pretlaku kotla vtedy, ak je nadprúdový ventil príp. tlakový spínač chybný.
- Poistný ventil je nastavený zo závodu výrobcu a zablombovaný. Nastavenie iba servisnou službou pre zákazníkov.

## Poistka pri nedostatku vody

Poistka pri nedostatku vody zabráni tomu, aby sa horák v prípade nedostatku vody zapol.

## Obmedzovač teploty spalín

Obmedzovač teploty spalín vypína prístroj po dosiahnutí vysokej teploty spalín.

## Ochranný kontakt vinutia

Ochranný kontakt vo vinutí motora pohonu čerpadla vypne pri tepelnom preťažení motor.

## Bezpečnostná západka

Bezpečnostná západka ručnej striekacej pištole zabráňuje neúmyselnému zapnutiu zariadenia.

## Uvedenie do prevádzky

### ⚠ **Pozor**

*Nebezpečenstvo poranenia! Prístroj, prírody, vysokotlaková hadica a prípojky musia byť v bezchybnom stave. V prípade, že stav nie je bezchybný, nesmie sa prístroj použiť.*

## Montáž ručnej striekacej pištole

- ➔ Trysku spojte s ručnou striekacou pištoľou.
- ➔ Namontujte na rozprašovací rúrku dýzu (značky na nastavovacom krúžku hore).
- ➔ Prístroj bez bubna na hadicu: Namontujte vysokotlakovú hadicu na vysokotlakovú prístroja.

## Naplnenie palivom

### ⚠ **Nebezpečenstvo**

*Nebezpečenstvo výbuchu! Plniť iba naftou alebo ľahkým vykurovacím olejom. Prevádzka na bionaftu podľa EN 14214 (od 6 °C vonkajšej teploty) je možná. Nesmú sa používať žiadne nevhodné palivá, napr. benzín.*

### **Pozor**

*Prístroj nikdy neprevádzkujte s prázdnu palivovou nádržou. Inak môže dôjsť k zničeniu palivového čerpadla. Platí to aj pri prevádzke so studenou vodou.*

- ➔ Otvoriť uzáver nádrže.
- ➔ Doplňte palivo.
- ➔ Zatvorte uzáver nádrže.
- ➔ Pohonnú látku, ktorá pretekla, utrite.

## Prevádzka s čistiacim prostriedkom

### **Pozor**

*Nebezpečenstvo poranenia!*

- Používajte iba produkty Kärcher.
- V žiadnom prípade nevysádzajte rozpušťač (benzín, acetón, riedidlá atď.).
- Zabráňte kontaktu s očami a pokožkou.
- Dodržiavajte bezpečnostné pokyny a pokyny pre manipuláciu uvedené výrobcom čistiaceho prostriedku.

**Firma Kärcher ponúka individuálny program čistiacich a ochranných prostriedkov.**

Váš predajca Vám rád poradí.

- ➔ Naplňte/vymeňte externú nádrž na čistiaci prostriedok.

## Pripojenie vody

### ⚠ **Pozor**

*Rešpektujte platné predpisy vodárenského podniku.*

*Podľa platných predpisov sa nesmie zariadenie prevádzkovať v sieti pitnej vody bez systémového oddeľovacieho zariadenia. Je nutné použiť systémové oddeľovacie zariadenie firmy KÄRCHER alebo alternatívne podľa EN 12729 typ BA. Voda, ktorá preteká cez systémový odlučovač, nie je pitná.*



## Pozor

Systémový separátor pripojte vždy k zásobovaniu vodou, nikdy nie priamo na prístroj!

Pripojovacie hodnoty nájdete v technických údajoch.

→ Pripojte prívodnú hadicu na prípojku vody prístroja (minimálna dĺžka 7,5 m, minimálny priemer 1/2") a prítok vody (napríklad vodovodný kohút).

**Upozornenie:** Prívodná hadica nie je súčasťou dodávky.

## Nasávanie vody z nádrže

→ Na prípojku vody naskrutkujte najmenej 1/2 palcovú saciu hadicu s filtrom (príslušenstvo).

– Max. sacia výška: 0,5 m

## ⚠ Nebezpečenstvo

Nikdy nenasávajte vodu z nádrže s pitnou vodou. Nikdy nenasávajte kvapaliny s obsahom rozpúšťadiel ako je riedidlo farby, benzín, olej alebo nefiltrovanú vodu. Tesnenia v prístroji nie sú odolné voči riedidlám. Hmlovina riedidiel je vysoko zápalná, explozívna a jedovatá.

## Sieťové napájanie

– Hodnoty pripojenia nájdete v technických údajoch a na výrobnom štítku.

– Elektrické pripojenie musí vykonať elektroinštalatér a musí zodpovedať IEC 60364-1.

→ Nastavte vypínač prístroja na "0/OFF".

→ Zastrčte sieťovú zástrčku.

## ⚠ Nebezpečenstvo

Nebezpečenstvo úrazu elektrickým prúdom.

– Nevhodné predĺžovacie vedenia môžu byť nebezpečné. Vo vonkajšom prostredí používajte výhradne schválené a patrične označené predĺžovacie káble s dostatočným prierezom vodiča.

– Predĺžovacie rozvody vždy úplne odmotajte.

– Konektor a spojka použitého predĺžovacieho kábla musí byť vodotesné.

## Pozor

Maximálna prípustná sieťová impedancia v elektrickom bode pripojenia (pozri technické údaje) sa nesmie prekročiť. Pri nejasnostiach s ohľadom na sieťovú impedanciu prichádzajúcu do vášho spojovacieho bodu kontaktujte vášho dodávateľa elektrickej energie.

## Obsluha

### ⚠ Nebezpečenstvo

Nebezpečenstvo výbuchu!

Nestriekajte žiadne horľavé kvapaliny.

### Pozor

– Prístroj nikdy neprevádzkujte s prázdnuou palivovou nádržou. Inak môže dôjsť k zničeniu palivového čerpadla. Platí to aj pri prevádzke so studenou vodou.

– Nebezpečenstvo poškodenia! Neprevádzkujte prístroj nikdy bez filtra v prípojke na vodu.

– Nebezpečenstvo poškodenia! Na komín alebo do komína sa nemôžu ukladať žiadne predmety (hadica atď.).

– Prístroj s bubnom na hadicu: Vysokotlakovú hadicu vždy úplne odmotajte.

## Bezpečnostné pokyny

### ⚠ Pozor

Dlhšie používanie zariadenia môže viesť k zlému prekrveniu rúk, spôsobeného vibráciami.

Nie je možné určiť všeobecne platnú dobu používania, pretože tá je závislá na viacerých ovplyvňujúcich sa faktoroch:

– Osobné dispozície k zlému prekrveniu (často studené prsty, trpnutie v prstoch).

– Nizka teplota okolia. Na ochranu rúk noste teplé rukavice.

– Pevnejšie držanie bráni prekrveniu.

– Neprerušovaná prevádzka pôsobí škodlivejšie ako práca s prestávkami.

V prípade pravidelného, dlhodobiešieho používania prístroja a v prípade opakovaného výskytu daných príznakov (napr. trpnutie v prstoch, studené prsty) doporučujeme lekársku prehliadku.

## Otvorenie/uzavretie krytu prístroja

Obrázok 2

→ Odblokujte uzáver s vekom pomocou skrutkovača, presuňte kryt prístroja dopredu a zveste ho.

Obrázok 3

→ Zaveste kryt prístroja (pozri šípky), vylopte smerom hore a nechajte zaklapnúť uzáver s vekom.

## Režim prevádzky

Obrázok 4

0/OFF = Vyp

- 1 Prevádzka so studenou vodou
- 2 Prevádzka s horúcou vodou

## Zapnutie prístroja

→ Prepínač zariadenia nastavte na požadovaný režim prevádzky.

Prístroj sa nakrátko rozbehne a vypne, akonáhle je dosiahnutý prevádzkový tlak.

→ Odistiť ručnú striekaciu pištoľ.

Pri manipulácii s ručnou striekacou pištoľou sa prístroj opäť zapne.

**Upozornenie:** Keď z vysokotlakovej trysky nevychádza žiadna voda, odvzdušnite čerpadlo.

Čerpadlo odvzdušnite:

→ Pri otvorenej ručnej striekacej pištoľi prístroj niekoľkokrát zapnite a vypnite vypínačom.



**Upozornenie:** Demontážou tlakovej rúrky z vysokotlakovej striekacej pištole sa urýchli proces odvzdušnenia.

## Prerušenie prevádzky

- Pustíte páku ručnej striekacej pištole, prístroj sa vypne.
- Obnoveným ťahaním páky ručnej striekacej pištole sa prístroj opäť zapne.

## Voľba typu prúdu

- Ručnú striekaciu pištoľ uzavrite.
- Zaistíte páčku ručnej striekacej pištole bezpečnostnou západkou.
- Otáčajte telesom dýzy, až kým požadovaný symbol nie je zároveň s označením.

	Vysokotlakový guľatý prúd (0°) na zvlášť silne priľievajúce nečistoty
	Nízkotlakový plochý prúd (CHEM) na prevádzku s čistiacim prostriedkom alebo čistenie s nízkym tlakom
	Vysokotlakový plochý prúd (25°) na veľkoplošné znečistenie

## Prevádzka s čistiacim prostriedkom

- Pre ochranu životného prostredia zaobchádzajte s čistiacimi prostriedkami úsporne.
- Čistiaci prostriedok musí byť vhodný pre čistený povrch.

Obrázok 5

- Vytiahnite saciu hadicu na čistiaci prostriedok.
- Filter naskrutkujte na nasávaciu hadicu čistiaceho prostriedku, aby dávkoval čistiaci prostriedok.
- Zaveste saciu hadicu čistiaceho prostriedku do nádrže s čistiacim prostriedkom.
- Nastavte trysku na "CHEM".

## Čistenie

→ Podľa čisteného povrchu nastavte koncentráciu čistiacich prostriedkov.

**Upozornenie:** Vysokotlakový prúd najskôr nasmerovať na čistený objekt z väčšej vzdialenosti, aby sa tak zabránilo škodám v dôsledku vysokého tlaku.

## Odporúčany spôsob čistenia

- Rozpustenie nečistôt:
- Šetrne nastriekajte čistiaci prostriedok a nechajte pôsobiť 1...5 min, ale nenechajte zaschnúť.
- Odstránenie nečistôt:
- Rozpustenú nečistotu odstráňte prúdom vysokého tlaku vody.

## Prevádzka so studenou vodou

- Odstráňte ľahké nečistoty a opláchnite napr. záhradné prístroje, terasy, náradia a pod.
- Vypínač prístroja nastavte do polohy „1“.

## Prevádzka s horúcou vodou

### **⚠ Nebezpečenstvo**

*Nebezpečenstvo oparenia!*

→ Vypínač prístroja nastavte do polohy „2“.

### Po ukončení prevádzky s čistiacimi prostriedkami

- Úplne pritiahnite filter na nasávacej hadici čistiaceho prostriedku (-).
- Vypínač prístroja nastavte do polohy „1“.
- Prístroj je nutné vyplachovať s otvorenou ručnou striekacou pištoľou najmenej 1 minútu.

## Vypnutie prístroja

### **⚠ Nebezpečenstvo**

*Riziko oparenia horúcou vodou! Po prevádzke s horúcou vodou musí prístroj uviesť do prevádzky aspoň na dve minúty so studenou vodou pri otvorenej tryske kvôli ochladeniu.*

- Nastavte vypínač prístroja na "0/OFF".
- Uzatvorte prívod vody.
- Čerpadlo krátko zapnite pomocou vypínača (cca 5 sekúnd).
- Nastavte vypínač prístroja na "0/OFF".
- Ručnú striekaciu pištoľ používajte tak dlho, až v prístroji nie je žiadny tlak.
- Sieťovú zástrčku vyťahujte zo zásuvky len suchou rukou.
- Odstráňte prípojku vody.
- Zaistite ručnú striekaciu pištoľ.

## Uskladnenie prístroja

- Ručnú striekaciu pištoľ zasuňte do držiaka
- Prístroj bez bubna na hadicu: Vysokotlakovú hadicu naviňte a zavesíte ju cez jej držiak odkladacieho priestoru hadice.
- Prístroj s bubnom na hadicu: Vysokotlakovú hadicu naviňte na bubon hadice. Na zablokovanie hadicového bubna zasuňte rukoväť kľuky.
- Pripojovací kábel naviňte okolo držiaka kábla.
- Zástrčku upevnite pomocou namontovanej svorky.

## Ochrana proti zamrznutiu

### **Pozor**

*Mráz môže zničiť prístroj, z ktorého nebola úplne vypustená voda.*

→ Prístroj uložte na miesto zaistené proti mrazu.

Ak je prístroj pripojený na komín, je potrebné dbať na nasledujúce:

### **Pozor**

*Nebezpečenstvo poškodenia v dôsledku studeného vzduchu prenikajúceho cez komín.*

→ Ak vonkajšia teplota poklesne pod 0 °C, prístroj odpojte od komína.

Ak nie je možné uloženie mimo mráz, prístroj odstavte.

## Odstavenie

Pri dlhšom prerušení chodu alebo pokiaľ nie je možné uskladnenie pri teplote nad bodom mrazu.

- Vodu vypustite.
- Prístroj prepláchnite nemrznúcou zmesou.

### **Vypustenie vody**

→ Hadicu pre prívod vody a vysokotlakovú hadicu odskrutkujte.

Obrázok 6

- Položte prístroj na zadnú stranu.
- Prístroj nechajte pri prevádzke na studenú vodu bežať max. 1 minútu, pokiaľ nebudú čerpadlo a potrubia prázdne.

### **Prepláchnutie prístroja nemrznúcou zmesou**

**Upozornenie:** Dodržiavajte predpisy výrobcu pre manipuláciu s nemrznúcou zmesou.

- Prípojku na vodu naplňte bežným prostriedkom na ochranu pred mrazom.
- Zapnite prístroj (bez horáku), až sa prístroj kompletne prepláchnie.

Tým sa tiež dosiahne istá ochrana proti korózii.

## Uskladnenie

### Pozor

*Nebezpečenstvo zranenia a poškodenia! Pri uskladnení zariadenia zohľadnite jeho hmotnosť.*

## Transport

### ⚠ Nebezpečenstvo

*Nebezpečenstvo poranenia! Pri príliš veľkom naklonení, pri príliš veľkom bočnom sklone a nestabilnom podklade vzniká nebezpečenstvo prevrátenia.*

- Pohybujte prístrojom iba pri maximálnom naklonení do 2%.
- Strojom pohybujte výlučne na pevnom podklade.

### Pozor

*Nebezpečenstvo zranenia a poškodenia! Pri prepravovaní zariadenia zohľadnite jeho hmotnosť.*

- Položte pred prepravou prístroj na zadnú stranu a nechajte vytečť zvyšnú vodu.
- K preprave na dlhších úsekoch uchopte prístroj za posuvnú rukoväť a ťahajte ho za sebou.
- Prístroj pri nosení uchopte za rukoväť a posuvné rameno.
- Pri preprave vo vozidlách zariadenie zaistite proti zošmyknutiu a prevráteniu podľa platných smerníc.

## Starostlivosť a údržba

### ⚠ Nebezpečenstvo

*Nebezpečenstvo zranenia neúmyselným rozbehnutím zariadenia a zasiahnutím elektrickým prúdom.*

*Pred všetkými prácami prístroj vypnite a vyťahnite sieťovú zástrčku.*

- Nastavte vypínač prístroja na "0/OFF".
- Uzatvorte prívod vody.
- Čerpadlo krátko zapnite pomocou vypínača (cca 5 sekúnd).
- Nastavte vypínač prístroja na "0/OFF".
- Ručnú striekaciu pištoľ používajte tak dlho, až v prístroji nie je žiadny tlak.

- Sieťovú zástrčku vyťahnite zo zásuvky len suchou rukou.
- Odstráňte prípojku vody.
- Zaisťte ručnú striekaciu pištoľ.
- Zariadenie nechajte vychladnúť.

## Bezpečnostná inšpekcia / zmluva o údržbe

S vašim obchodníkom môžete dohodnúť pravidelnú bezpečnostnú inšpekciu alebo zmluvu o údržbe. Nechajte si prosím poradiť.

## Intervaly údržby

### Týždenne

- Vyčistite filter vo vodnej prípojke.

### Mesačne

- Vyčistite filter na nasávacej hadici čistiaceho prostriedku.

## Údržbárske práce

### Vyčistite filter vo vodnej prípojke

- Odstráňte filter.
- Filter vyčistite vo vode a opäť nasadte.

### Vyčistenie filtra na sacej hadici čistiaceho prostriedku

- Filter vyčistite vo vode a opäť nasadte.

## Pomoc pri poruchách

### ⚠ Nebezpečenstvo

*Nebezpečenstvo zranenia neúmyselným rozbehnutím zariadenia a zasiahnutím elektrickým prúdom.*

*Pred všetkými prácami prístroj vypnite a vyťahnite sieťovú zástrčku.*

**V prípade, že sa porucha nedá odstrániť, musí prístroj preskúšať pracovník zákaznickeho servisu.**

## Spotřebič sa nezapína

- Žiadne napätie siete
  - Preverte pripojenie/prívod do siete.
- Preťažený/prehriaty motor
  - Nastavte vypínač prístroja na "0/OFF".
  - Zariadenie nechajte vychladnúť.
  - Zapnite spotřebič.
  - Ak sa porucha vyskytne znovu, nechajte prístroj skontrolovať servisnou službou pre zákazníkov.
- Aktivoval sa obmedzovač teploty spoldín, vykurovacia slučka je zanesená sadzami.
  - Prístroj nechajte vyčistiť u servisnej služby.
- Aktivoval sa obmedzovač teploty spoldín, výfukové plyny majú príliš vysokú teplotu.
  - Nastavte vypínač prístroja na "0/OFF".
  - Zariadenie nechajte vychladnúť.
  - Iba u prístrojov s manuálnym vynulovaním: Obrázok 7
    - Zatlačiť tlačidlo resetovania obmedzovača teploty spaldín.
  - Zapnite spotřebič.
  - Ak sa porucha vyskytne znovu, nechajte prístroj skontrolovať servisnou službou pre zákazníkov.

## Prístroj nevyvíja žiadny tlak

- Vzduch v systéme
- Čerpadlo odvzdušnite:
- Pri otvorenej ručnej striekacej pištoli prístroj niekoľkokrát zapnite a vypnite vypínačom.

**Upozornenie:** Demontážou tlakovej rúrky z vysokotlakovej striekacej pištole sa urýchli proces odvzdušnenia.

- Naplňte/vymeňte externú nádrž na čistiaci prostriedok, ak je táto prázdna.
- Skontrolujte prípojky a vedenia.
- Filter v prípojke vody je znečistený
  - Vyčistite filter.
- Množstvo privádzanej vody je malé
  - Prekontrolujte prívodné množstvo vody (pozri technické údaje).
- Vodovodný kohútik je uzavretý.
  - Otvorte vodovodný kohút.

## Pri otvorenej ručnej striekacej pištoli sa zariadenie neustále vypína a zapína

- Vzduch v systéme
- Čerpadlo odvzdušnite:
- Pri otvorenej ručnej striekacej pištoli prístroj niekoľkokrát zapnite a vypnite vypínačom.

**Upozornenie:** Demontážou tlakovej rúrky z vysokotlakovej striekacej pištole sa urýchli proces odvzdušnenia.

- Vysokotlaková dýza je upchatá
  - Vyčistite dýzu.
- Ohrievacie teleso je zanesené vodným kameňom
  - Nechajte vyčistiť prístroj servisnej služby.

## Pri uzatvorení ručnej striekacej pištole prístroj neustále zapína a vypína

- Netesnosť vo vysokotlakovom systéme
  - Skontrolujte utesnenie vysokotlakového systému a pripojenie.

## Prístroj presakuje, dolu z prístroja kvapká voda

- Čerpadlo netesné, bezpečnostný ventil netesný.

**Upozornenie:** Prípustné sú 3 kvapky/minútu.

- Pri väčšej netesnosti nechajte prístroj skontrolovať v servisnej službe.

## Prístroj nenasáva žiadny čistiaci prostriedok

- Tryska je nastavená na "Vysoký tlak"
    - Nastavte trysku na "CHEM".
  - Externá nádoba na čistiaci prostriedok netesná.
    - Naplňte/vymeňte externú nádrž na čistiaci prostriedok.
  - Filter nasávacej hadice na čistiaci prostriedok je znečistený
    - Vyčistite filter.
- Obrázok 8
- Spätňý ventil zalepený
    - Vytiahnite hadicu na čistiaci prostriedok a uvoľníte spätňý ventil tupým predmetom.



## Horák nezapaľuje

- Palivová nádrž je prázdna.
- ➔ Doplňte palivo.
- Nedostatok vody
- ➔ Skontrolujte prípojku vody, prírodné potrubia.
- Teplota prívodu vody je príliš vysoká.
- ➔ Naplňte max. 30 °C teplou vodou.

Obrázok 9

- Filter paliva je znečistený
- ➔ Vymeňte filter paliva.

## Záruka

V každej krajine platia záručné podmienky vydané našou príslušnou distribučnou spoločnosťou. Eventuálne poruchy vzniknuté na prístroji odstránime počas záručnej doby bezplatne v prípade, ak je príčinou poruchy chyba materiálu alebo výrobcu.

## Príslušenstvo a náhradné diely

- Používať možno iba príslušenstvo a náhradné diely schválené výrobcom. Originálne príslušenstvo a originálne náhradné diely zaručujú bezpečnú a bezporuchovú prevádzku stroja.
- Výber najčastejšie potrebných náhradných dielov nájdete na konci prevádzkového návodu.
- Ďalšie informácie o náhradných dieloch získate na stránke [www.kaercher.com](http://www.kaercher.com) v oblasti Servis.

## Vyhlásenie CE

Týmto prehlasujeme, že ďalej označený stroj zodpovedá na základe svojej koncepcie a konštrukčného vyhotovenia, ako aj od nás do prevádzky uvedených vyhotovení, príslušným základným bezpečnostným a zdravotným požiadavkám smerníc ES. Pri zmene stroja, ktorá nebola nami odsúhlasená, stráca toto prehlásenie svoju platnosť.

**Výrobok:** Vysokotlakový čistič  
**Typ:** 1.064-xxx

### Príslušné Smernice EÚ:

2006/42/ES (+2009/127/ES)  
2000/14/ES  
2004/108/ES

### Uplatňované harmonizované normy:

EN 55014-1: 2006 + A1: 2009  
EN 55014-2: 1997 + A2: 2008  
EN 60335-1  
EN 60335-2-79  
EN 61000-3-2: 2006 + A2: 2009  
HDS 5/11, HDS 5/13:  
EN 61000-3-3: 2008  
HDS 5/15:  
EN 61000-3-11: 2000

### Uplatňované postupy posudzovania

#### zhody:

2000/14/ES: Príloha V

### Úroveň akustického výkonu dB(A)

HDS 5/11 U, HDS 5/15:  
Nameraná: 91  
Zaručovaná: 94  
HDS 5/11 UX, HDS 5/13:  
Nameraná: 91  
Zaručovaná: 93

### 5.957-976

Podpísaný jedná v poverení a s plnou mocou jednatelstva.

  
H. Jenner  
CEO

  
S. Reiser  
Head of Approbation

Osoba zodpovedná za dokumentáciu:  
S. Reiser

Alfred Kärcher GmbH & Co. KG  
Alfred-Kärcher-Str. 28 - 40  
71364 Winnenden (Germany)  
Tel: +49 7195 14-0  
Fax: +49 7195 14-2212  
Winnenden, 2010/09/01

## Technické údaje

		HDS 5/11			HDS 5/13			HDS 5/15		
<b>Zapojenie siete</b>										
Napätie	V	220	230	240	220	230	240	220	230	240
Druh prúdu	Hz	1~ 50			1~ 50			1~ 50		
Pripojovací výkon	kW	2,2			2,6			2,7		
Poistka (zotrvačná)	A	16	16	13	16	16	13	16	16	13
Maximálne prípustná sieťová impedancia	Ohmov	--			--			(0.380+j0.237)		
<b>Pripojenie vody</b>										
Prívodná teplota (max.)	°C	30			30			30		
Prívodné množstvo (min.)	l/h (l/min)	500 (8,3)			550 (9,2)			500 (8,3)		
Sacia výška z otvoreného zásobníka (20 °C)	m	0,5			0,5			0,5		
Prívodný tlak (max.)	MPa (bar)	0,6 (6)			0,6 (6)			0,6 (6)		
Priemer prívodnej hadice (min.)	palce	1/2			1/2			1/2		
Prívodná hadica - dĺžka (min.)	m	7,5			7,5			7,5		
<b>Výkonové parametre</b>										
Dopravované množstvo vody	l/h (l/min)	450 (7,5)			500 (8,3)			450 (7,5)		
Pracovný tlak vody (so štandardnou tryskou)	MPa (bar)	11,0 (110)			12,5 (125)			15,0 (150)		
Max. prevádzkový pretlak (poistný ventil)	MPa (bar)	16,5 (165)			18,0 (180)			20,0 (200)		
Max. pracovná teplota horúcej vody	°C	80			80			80		
Nasávanie čistiaceho prostriedku	l/h (l/min)	0-33 (0-0,6)			0-33 (0-0,6)			0-33 (0-0,6)		
Výkon horáka	kW	26			29			26		
Maximálna spotreba vykurovacieho oleja	kg/h	2,7			3,1			2,7		
Reaktívna sila ručnej striekacej pištole (max.)	N	18,1			21,4			20,8		
Velkosť dýzy (UX)	–	032 (033)			034			028		
<b>Zistené hodnoty podľa EN 60355-2-79</b>										
Emisie hluku										
Hlučnosť L <sub>pA</sub>	dB(A)	76			76			77		
Nebezpečnosť K <sub>pA</sub>	dB(A)	3			3			3		
Hlučnosť L <sub>WA</sub> + nebezpečnosť K <sub>WA</sub> (UX)	dB(A)	94 (93)			93			94		
Hodnota vibrácií v ruke/ramene										
Ručná striekacia pištoľ	m/s <sup>2</sup>	2,4			1,0			0,9		
Rozstrekovacia rúrka	m/s <sup>2</sup>	1,4			1,1			1,1		
Nebezpečnosť K	m/s <sup>2</sup>	0,3			0,3			0,3		
<b>Prevádzkové látky</b>										
Palivo	–	Vykurovací olej alebo nafta			Vykurovací olej alebo nafta			Vykurovací olej alebo nafta		
Množstvo oleja	l	0,1			0,1			0,2		
Druh oleja	Motorový olej 15W40	Obj. čís. 6.288-050.0			Obj. čís. 6.288-050.0			Obj. čís. 6.288-050.0		
<b>Rozmery a hmotnosť</b>										
Dĺžka x Šírka x Výška (UX)	mm	618 x 618 x 994 (1163)			618 x 618 x 994 (1163)			618 x 618 x 994 (1163)		
Hmotnosť s príslušenstvom, naplnená palivová nádrž (UX)	kg	70 (72)			74 (76)			76 (78)		
Nádrž na palivo	l	6,5			6,5			6,5		



Prije prve uporabe Vašeg uređaja pročitajte ove originalne radne upute, postupajte prema njima i sačuvajte ih za kasniju uporabu ili za sljedećeg vlasnika.

- Prije prvog stavljanja u pogon obavezno pročitajte sigurnosne naputke br. 5.951-949!
- U slučaju oštećenja pri transportu odmah obavijestite prodavača.
- Prilikom raspakiravanja provjerite sadržaj ambalaže.

## Pregled sadržaja

Zaštita okoliša	HR - 1
Simboli u uputama za rad	HR - 1
Sastavni dijelovi uređaja	HR - 2
Simboli na uređaju	HR - 2
Namjensko korištenje	HR - 2
Sigurnosni napuci	HR - 2
Sigurnosni uređaji	HR - 3
Stavljanje u pogon	HR - 3
Rukovanje	HR - 4
Skladištenje	HR - 7
Transport	HR - 7
Njega i održavanje	HR - 8
Otklanjanje smetnji	HR - 8
Jamstvo	HR - 9
Pribor i pričuvni dijelovi	HR - 9
CE-izjava	HR - 10
Tehnički podaci	HR - 11

## Zaštita okoliša



Materijali ambalaže se mogu reciklirati. Molimo Vas da ambalažu ne odlažete u kućne otpatke, već ih predajte kao sekundarne sirovine.



Stari uređaji sadrže vrijedne materijale koji se mogu reciklirati te bi ih stoga trebalo predati kao sekundarne sirovine. Baterije, ulje i slični materijali ne smiju dospjeti u okoliš. Stoga Vas molimo da stare uređaje zbrinite preko odgovarajućih sabirnih sustava.

Motorno i loživo ulje, diesel i benzin ne smiju dospjeti u okoliš. Molimo Vas da štite tlo i staro ulje zbrinite u skladu s propisima.

### Napomene o sastojcima (REACH)

Aktualne informacije o sastojcima možete pronaći na stranici:

<http://www.karcher.de/de/unternehmen/umweltschutz/REACH.htm>

## Simboli u uputama za rad

### Opasnost

*Za neposredno prijeteću opasnost koja za posljedicu ima teške tjelesne ozljede ili smrt.*

### Upozorenje

*Za eventualno opasnu situaciju koja može prouzročiti teške tjelesne ozljede ili smrt.*

### Oprez

*Za eventualno opasnu situaciju koja može prouzročiti lake tjelesne ozljede ili materijalnu štetu.*

## Sastavni dijelovi uređaja

### Slika 1

- 1 Visokotlačno crijevo
- 2 Držač kabela
- 3 Otvor za punjenje goriva
- 4 Pokazivač napunjenosti
- 5 Dio za odlaganje mlaznica
- 6 Električni priključak
- 7 Visokotlačna pumpa
- 8 Priključak visokog tlaka (samo HDS 5/xx U)
- 9 Dio za odlaganje cijevi za prskanje
- 10 Priključak za vodu s filtrom
- 11 Sklopka uređaja
- 12 Poklopac uređaja
- 13 Rukohvat
- 14 Ispusni otvor visokotlačnog crijeva (samo HDS 5/xx UX)
- 15 Nasadni ležaj
- 16 Kotač
- 17 plamenik
- 18 Dio za odlaganje crijeva (samo HDS 5/xx U)
- 19 Crijevo za usis sredstva za pranje s filtrom
- 20 Bubanj za namatanje crijeva (samo HDS 5/xx UX)
- 21 Natpisna pločica
- 22 Držač cijevi za prskanje
- 23 Bravica poklopca
- 24 Ručica bubnja za namatanje crijeva (samo HDS 5/xx UX)
- 25 Potisna ručica
- 26 Oznake na mlaznici
- 27 Trostruka mlaznica
- 28 Cijev za prskanje
- 29 Sigurnosna blokada ručne prskalice
- 30 Poluga ručne prskalice
- 31 Ručna prskalica

## Simboli na uređaju



Visokotlačni mlazovi mogu pri ne-stručnom rukovanju biti opasni.

Mlaz se ne smije usmjeravati na osobe, životinje, aktivnu električnu opremu ili na sam uređaj. Visokotlačni čistač smije raditi samo

u uspravnom položaju.

Uređaj s bubnjem crijeva:



Opasnost od opeklina na vrelim površinama!

## Namjensko korištenje

- Čišćenje strojeva, vozila, zgrada, alata, fasada, terasa, vrtnih strojeva itd.
- Visokotlačni čistač smije raditi samo u uspravnom položaju.
- Uređaj tijekom rada nikada ne ostavljajte bez nadzora.

### ⚠ Opasnost

Opasnost od ozljeda! Ako se stroj primjenjuje na benzinskim postajama ili u sličnim opasnim područjima treba se pridržavati odgovarajućih sigurnosnih propisa.

Molimo Vas, nemojte dopustiti da otpadna voda koja sadrži mineralna ulja dospije u tlo, površinske vode ili kanalizaciju. Motore i donje dijelove vozila stoga perite samo na prikladnim mjestima uz primjenu separatora ulja.

## Sigurnosni napuci

- Treba se pridržavati odgovarajućih državnih zakonskih propisa za raspršivače tekućine.
- Treba se pridržavati odgovarajućih državnih zakonskih propisa o sprječavanju nesreća na radu. Raspršivači tekućina se moraju redovito podvrgavati ispitivanjima, o čijem ishodu se svaki put mora sastaviti pismeno izvješće.
- Grijač uređaja je vrsta postrojenja za loženje. Postrojenja za loženje se moraju redovito provjeravati sukladno odgovarajućim državnim zakonskim propisima.

## Sigurnosni uređaji

Sigurnosni uređaji služe za zaštitu korisnika te se stoga ne smiju stavljati van funkcije niti zaobilaziti.

### Tlačna sklopka

Pri zatvaranju pištolja tlačna sklopka isključuje uređaj i ponovo ga uključuje kada se pištolj otvori.

### Sigurnosni ventil

- Sigurnosni se ventil otvara u slučaju pretlaka u kotlu ili ako su preljevni ventil ili tlačna sklopka u kvaru.
- Sigurnosni ventil je tvornički namješten i plombiran. Podešavanje vrši samo servisna služba.

### Dio za detekciju nedostatka vode

Detekcija nedostatka vode sprječava da se gorionik uključi u slučaju nedostatka vode.

### Ograničivač temperature ispušnog plin

Ograničivač temperature ispušnog plin isključuje uređaj kad temperatura ispušnog plina postane visoka.

### Zaštitni kontakt kalema

Zaštitni kontakt u kalemu pogonskog motora pumpe isključuje motor u slučaju termičkog preopterećenja.

### Sigurnosna blokada

Sigurnosna blokada na ručnoj prskalici sprječava nehotično uključivanje uređaja.

## Stavljanje u pogon

### ⚠ Upozorenje

*Opasnost od ozljeda! Stroj, vodovi, visokotlačno crijevo i priključci moraju biti u besprijekornom stanju. Ako stanje nije besprijekorno, stroj se ne smije koristiti.*

## Montiranje ručne prskalice

- Cijev za prskanje spojite s ručnim pištoljem za prskanje.
- Montirajte mlaznicu na cijev za prskanje (oznake na prstenu moraju biti gore).
- Uređaj bez bubnja za crijevo: Montirajte visokotlačno crijevo na priključak visokog tlaka stroja.

## Punjenje goriva

### ⚠ Opasnost

*Opasnost od eksplozije! Koristite samo diesel ili lako loživo ulje. Rad je moguć s biodieselom u skladu s EN 14214 (od 6 °C vanjske temperature). Ne smiju se koristiti neprikladna goriva, kao npr. benzin.*

### Oprez

*Uređaj nikada ne smije raditi s praznim spremnikom za gorivo. U suprotnom može doći do oštećenja pumpe za gorivo. Isto vrijedi i za rad s hladnom vodom.*

- Otvorite zatvarač spremnika za gorivo.
- Ulijte gorivo.
- Zatvorite zatvarač spremnika.
- Prebrišite preliveno gorivo.

## Rad sa sredstvom za pranje

### Oprez

*Opasnost od ozljeda!*

- Rabite samo Kärcherove proizvode.
- Ni u kom slučaju nemojte usisavati otapala (benzin, aceton, razrjeđivače i sl.).
- Izbjegavajte kontakt s očima i kožom.
- Obratite pažnju na sigurnosne napomene i naputke za rukovanje proizvođača deterdženta.

**Kärcher nudi individualan asortiman proizvoda za čišćenje i njegu.**

Vaš prodavač će Vas rado posavjetovati.

- Napunite/zamijenite vanjski spremnik sredstva za pranje.

## Priključak za vodu

### ⚠ Upozorenje

Vodite računa o propisima vodoopskrbnog poduzeća.

Sukladno važećim propisima uređaj nikada ne smije raditi na vodovodnoj mreži bez odvajача.



Potrebno je koristiti prikladni odvajач tvrtke KÄRCHER ili alternativno odvajач koji je u skladu s EN 12729 tip BA. Voda koju izdvoji odvajач nije podesna za piće.

### Oprez

Odvajач uvijek treba priključiti na dovod vode, a ne izravno na uređaj!

Za priključne vrijednosti pogledajte tehničke podatke.

➔ Priključite dovodno crijevo (minimalne duljine 7,5 m, minimalnog presjeka 1/2") na priključak stroja za vodu i dotok vode (npr. na pipu).

**Napomena:** Dovodno crijevo nije sadržano u isporuci.

## Usisavanje vode iz spremnika

➔ Priključite usisno crijevo (promjer najmanje 1/2") s filtrom (pribor) na priključak vode.

– Maks. visina usisavanja: 0,5 m

### ⚠ Opasnost

Nikada nemojte usisavati vodu iz rezervoara s vodom za piće. Nikada nemojte usisavati tekućine koje sadrže otapala, kao npr. razrjeđivače za lakove, benzin, ulje ili nefiltriranu vodu. Brtvila u uređaju nisu otporna na kemijska otapala. Raspršena magla otapala je lako zapaljiva, eksplozivna i otrovna.

## Strujni priključak

– Za priključne vrijednosti pogledajte tehničke podatke i označnu pločicu.

– Priključivanje na električnu mrežu mora obaviti elektroinstalater u skladu s IEC 60364-1.

➔ Sklopku uređaja prebacite na "0/OFF".

➔ Utaknite strujni utikač.

### ⚠ Opasnost

Opasnost od strujnog udara.

- Neprikladni produžni kabeli mogu biti opasni. Na otvorenom koristite samo za tu namjenu odobrene i na odgovarajući način označene produžne kabele dovoljnog poprečnog presjeka.
- Produžne kabele uvijek odvijte u potpunosti.
- Utikač i spojka upotrijebljenog produžnog kabela moraju biti nepropusni za vodu.

### Oprez

Ne smije se prekoračiti maksimalno dopuštena impedancija mreže na mjestu električnog priključka (vidi tehničke podatke). U slučaju nejasnoća po pitanju impedancije mreže na mjestu priključka obratite se lokalnom elektrodistribucijskom poduzeću.

## Rukovanje

### ⚠ Opasnost

Opasnost od eksplozije!

Nemojte rasprskavati zapaljive tekućine.

### Oprez

- Uređaj nikada ne smije raditi s praznim spremnikom za gorivo. U suprotnom može doći do oštećenja pumpe za gorivo. Isto vrijedi i za rad s hladnom vodom.
- Opasnost od oštećenja! Uređajem nikada ne radite bez filtra u priključku za vodu.
- Opasnost od oštećenja! Nemojte odlagati nikakve predmete (crijeva i sl.) preko dimovoda.
- Uređaj s bubnjem za namatanje crijeva: Visokotlačno crijevo uvijek odvijte u potpunosti.

## Sigurnosni napuci

### ⚠ Upozorenje

Dugotrajniji rad s uređajem može izazvati smetnje krvotoka u rukama uvjetovane vibracijama.

Uobičajeno trajanje besprekidnog rukovanja nije moguće odrediti, budući da ovisi o više čimbenika:

- Loš krvotok rukovatelja (često hladni prsti, utrnulost prstiju).
- Niska temperatura okoline. Radi zaštite ruku nosite tople rukavice.
- Čvrsto stiskanje ometa cirkulaciju krvi.
- Besprekidan rad je nepovoljniji od rada sa stankama.

Pri redovitom, dugotrajnijem radu s uređajem i učestalom nastupanju odgovarajućih simptoma (primjerice utrnulost prstiju, hladni prsti) preporučamo liječničke pretrage.

### Otvaranje/zatvaranje poklopca uređaja

Slika 2

→ Bravu poklopca otkvačite odvijačem pa poklopac uređaja preklonite prema naprijed i izvadite.

Slika 3

→ Ovjestite poklopac uređaja (vidi strelice), preklonite uvis i pustite bravu poklopca da dosjedne.

### Načini rada

Slika 4

0/OFF = Isklj.

- 1 Rad s hladnom vodom
- 2 Rad s vrućom vodom

### Uključivanje stroja

→ Postavite sklopku uređaja na željeni način rada.

Uređaj se nakratko pokreće i isključuje, čim je dostignut radni tlak.

→ Otkočite ručnu prskalicu.

Aktiviranjem ručnog pištolja za prskanje uređaj se ponovo uključuje.

**Napomena:** Ukoliko iz visokotlačne mlaznice ne izlazi voda, odzračite pumpu.

Odzračite pumpu:

→ Uz otvoren ručni pištolj za prskanje više puta uključite i isključite uređaj sklopkom uređaja.



**Napomena:** Skidanjem crijeva za prskanje sa ručne prskalice ubrzava se postupak odzračivanja.

### Prekid rada

- Pustite polugu ručne prskalice - uređaj se isključuje.
- Ponovo povucite polugu ručne prskalice - uređaj se iznova uključuje.

### Biranje vrste mlaza

- Zatvorite ručnu prskalicu.
- Aretirajte sigurnosnu blokadu poluge ručne prskalice.
- Kućište mlaznice okrećite u krug sve dok se željeni simbol ne poklopi s oznakom:

	Visokotlačni okrugli mlaz (0°) za posebno tvrdokornu nečistoću
	Niskotlačni plosnati mlaz (CHEM) za rad sa sredstvom za pranje ili čišćenje pod nižim tlakom
	Visokotlačni plosnati mlaz (25°) za nečistoću raspodijeljenu po većoj površini

### Rad sa sredstvom za pranje

- Radi očuvanja okoliša sredstva za pranje valja koristiti štedljivo.
- Deterdžent mora biti prikladan za površinu koja se čisti.

Slika 5

- Izvucite crijevo za usis deterdženta.
- Okrenite filter na crijevu za usis sredstva za pranje kako biste dozirali sredstvo za pranje.
- Crijevo za usis sredstva za pranje stavite u spremnik sa sredstvom za pranje.
- Podesite mlaznicu na "CHEM".

### Čišćenje

- Koncentraciju sredstva za pranje namjestite ovisno o površini koju treba očistiti.

**Napomena:** Visokotlačni mlaz prvo treba usmjeriti s veće udaljenosti na predmet koji se čisti, kako bi se izbjegla oštećenja uslijed previsokog tlaka.

## Preporučena metoda čišćenja

- Smekšavanje prljavštine:
- Sredstvo za pranje štedljivo poprskajte i pustite da djeluje 1 do 5 minuta, a da se pritom ne osuši.
- Otklanjanje prljavštine:
- Smekšalu prljavštinu isperite visokotlačnim mlazom.

## Rad s hladnom vodom

Otklanjanje lakih zaprljanja i ispiranje, npr.: vrtnih strojeva, terasa, alata itd.

- Sklopku uređaja prebacite na "1".

## Rad s vrućom vodom

### ⚠ **Opasnost**

*Opasnost od oparina!*

- Sklopku uređaja prebacite na "2".

## Nakon rada sa sredstvom za pranje

- Potpuno zatvorite filter na crijevu za usis sredstva za pranje (-).
- Sklopku uređaja prebacite na "1".
- Stroj isperite u trajanju od najmanje 1 minute uz otvorenu ručnu prskalicu.

## Isključivanje stroja

### ⚠ **Opasnost**

*Opasnost od oparina vrelom vodom! Nakon rada s vrućom vodom uređaj mora raditi najmanje dvije minute s hladnom vodom uz otvorenu prskalicu, kako bi se ohladilo.*

- Sklopku uređaja prebacite na "0/OFF".
- Zatvorite dovod vode.
- Sklopkom uređaja nakratko uključite pumpu (oko 5 sekundi).
- Sklopku uređaja prebacite na "0/OFF".
- Pritiskajte ručnu prskalicu sve dok se uređaj u potpunosti ne rastlači.
- Suhim rukama izvucite utikač iz utičnice.
- Uklonite priključak za vodu.
- Fiksirajte ručnu prskalicu.

## Čuvanje uređaja

- Ručnu prskalicu utaknite u držač.
- Uređaj bez bubnja za crijevo: Namotano visokotlačno crijevo objesite preko pripadajućeg dijela za odlaganje.
- Uređaj s bubnjem crijeva: Visokotlačno crijevo namotajte na bubanj. Ugurajte dršku okretne ručke unutra i na taj način blokirajte bubanj za namatanje crijeva.
- Omotajte priključni kabel o pripadajući držač.
- Utikač pričvrstite montiranim uskočnim zatvaračem.

## Zaštita od smrzavanja

### **Oprez**

*Mraz će uništiti uređaj iz kojeg nije u potpunosti ispuštena voda.*

- Uređaj odložite na mjesto zaštićeno od mraza.

Ako je uređaj priključen na kamin, obratite pozornost na sljedeće:

### **Oprez**

*Opasnost od oštećenja hladnim zrakom koji ulazi kroz kamin.*

- Pri vanjskim temperaturama ispod 0°C odvojite uređaj od dimovoda.

Ukoliko skladištenje na mjestu zaštićenom od mraza nije moguće, onda uređaj pripremite za duže mirovanje.

## Stavljanje uređaja van pogona

Pri dugotrajnijim stankama u radu ili ako nije moguće skladištenje na mjestu zaštićenom od mraza:

- Ispuštanje vode.
- Ispiranje stroja antifrizom.

### **Ispuštanje vode**

- Odvijte crijevo za dovod vode i visokotlačno crijevo.

Slika **6**

- Položite uređaj na stražnju stranu.
- Pustite da uređaj radi najviše 1 minutu s hladnom vodom dok se pumpa i vodovi ne isprazne.



## Ispiranje stroja antifrizom

**Napomena:** Pridržavajte se propisa za rukovanje proizvođača antifrizu.

- U priključak za vodu ulijte uobičajeni antifriz.
- Uključite uređaj (bez gorionika) dok se uređaj u potpunosti ne ispere.

Time se postiže određena zaštita od korozije.

## Skladištenje

### Oprez

*Opasnost od ozljeda i oštećenja! Pri skladištenju imajte u vidu težinu uređaja.*

## Transport

### ⚠ Opasnost

*Opasnost od ozljeda! Opasnost od prevrtanja na prevelikim usponima, pri prevelikom bočnom nagibu i na nestabilnoj podlozi.*

- *Dopušteno je savladavanje uspona do maksimalno 2%.*
- *Uređaj koristite isključivo na stabilnim podlogama.*

### Oprez

*Opasnost od ozljeda i oštećenja! Prilikom transporta pazite na težinu uređaja.*

- Prije transporta uređaj položite na stražnju stranu i pustite neka preostala voda isteče.
- Za transport na dulje dionice uređaj možete vući za sobom držeći ga za potisnu ručicu.
- Uređaj se može nositi ako se primi za ručke i potisnu ručicu.
- Prilikom transporta vozilima osigurajte uređaj od klizanja i naginjanja sukladno odgovarajućim mjerodavnim propisima.

## Njega i održavanje

### ⚠ Opasnost

*Postoji opasnost od ozljeda uslijed nehotičnog pokretanja uređaja i strujnog udara. Uređaj prije svih radova na njemu isključite i izvucite strujni utikač iz utičnice.*

- Sklopku uređaja prebacite na "0/OFF".
- Zatvorite dovod vode.
- Sklopkom uređaja nakratko uključite pumpu (oko 5 sekundi).
- Sklopku uređaja prebacite na "0/OFF".
- Pritiskajte ručnu prskalicu sve dok se uređaj u potpunosti ne rastlači.
- Suhim rukama izvucite utikač iz utičnice.
- Uklonite priključak za vodu.
- Fiksirajte ručnu prskalicu.
- Ostavite uređaj da se ohladi.

## Sigurnosno ispitivanje / Ugovor o servisiranju

S Vašim prodavačem možete dogovoriti provođenje redovitog sigurnosnog ispitivanja ili sklopiti ugovor o održavanju. Molimo Vas da se o tome posavjetujete.

## Intervali održavanja

### Tjedno

- Očistite filter u priključku vode.

### Mjesečno

- Očistite filter na crijevu za usis sredstva za pranje.

## Radovi na održavanju

### Čišćenje filtra u priključku vode

- Izvadite filter.
- Filter operite u vodi i vratite natrag.

### Čišćenje filtra na crijevu za usis deterdženta

- Filter operite u vodi i vratite natrag.

## Otklanjanje smetnji

### ⚠ **Opasnost**

Postoji opasnost od ozljeda uslijed nehotičnog pokretanja uređaja i strujnog udara. Uređaj prije svih radova na njemu isključite i izvucite strujni utikač iz utičnice.

**Ako se smetnja ne da otkloniti, servisna služba mora ispitati stroj.**

### Stroj ne radi

- Nema napona
- ➔ Provjerite priključak na električnu mrežu odnosno dovod.
- Motor je preopterećen/pregrijan
- ➔ Sklopku uređaja prebacite na "0/OFF".
- ➔ Ostavite uređaj da se ohladi.
- ➔ Uključite uređaj.
- ➔ Ukoliko se nakon toga smetnja ponovo pojavi, predajte uređaj servisnoj službi na ispitivanje.
- Aktivirao se ograničivač temperature ispušnog plina; na zavijenoj grijaćoj cijevi ima čađe.
- ➔ Uređaj predajte servisnoj službi radi otklanjanja čađi.
- Aktivirao se ograničivač temperature ispušnog plina; temperatura ispušnog plina je previsoka.
- ➔ Sklopku uređaja prebacite na "0/OFF".
- ➔ Ostavite uređaj da se ohladi.
- ➔ Samo kod uređaja s ručnim vraćanjem u početni položaj:  
Slika 7  
Aktivirajte tipku za poništavanje ograničavača temperature.
- ➔ Uključite uređaj.
- ➔ Ukoliko se nakon toga smetnja ponovo pojavi, predajte uređaj servisnoj službi na ispitivanje.

### Stroj ne uspostavlja tlak

- Zrak u sustavu
- Odzračite pumpu:  
➔ Uz otvoren ručni pištolj za prskanje više puta uključite i isključite uređaj sklopkom uređaja.

**Napomena:** Skidanjem crijeva za prskanje sa ručne prskalice ubrzava se postupak odzračivanja.

- ➔ Napunite/zamijenite vanjski spremnik sredstva za pranje ako je prazan.
- ➔ Provjerite priključke i vodove.
- Filtar u priključku vode je zaprljan
- ➔ Očistite filtara.
- Količina dotoka vode je premala
- ➔ Provjerite dotočnu količinu vode (pogledajte tehničke podatke).
- Pipa za vodu je zatvorena.
- ➔ Otvorite pipu za vodu.

### Uređaj se stalno isključuje i uključuje dok je ručna prskalica otvorena.

- Zrak u sustavu
- Odzračite pumpu:  
➔ Uz otvoren ručni pištolj za prskanje više puta uključite i isključite uređaj sklopkom uređaja.

**Napomena:** Skidanjem crijeva za prskanje sa ručne prskalice ubrzava se postupak odzračivanja.

- Visokotlačna sapnica je začepljena
- ➔ Očistite mlaznicu.
- Na zavijenoj grijaćoj cijevi ima kamenca
- ➔ Uređaj predajte servisnoj službi radi otklanjanja kamenca.

### Uređaj se uz zatvoren ručni pištolj za prskanje stalno uključuje i isključuje

- Curenje u sustavu visokog tlaka
- ➔ Provjerite zabrtvljenost sustava visokog tlaka i priključaka.

### Stroj propušta, voda kaplje na dnu stroja

- Pumpa ili sigurnosni ventil nisu zabrtvljeni.

**Napomena:** Dozvoljene su 3 kapi u minuti.

- ➔ Ukoliko stroj mnogo propušta, predajte ga servisnoj službi na ispitivanje.

## Uređaj ne usisava deterđent

- Mlaznica je podešena na "Visoki tlak"
- ➔ Podesite mlaznicu na "CHEM".
- Vanjski spremnik sredstva za pranje je prazan.
- ➔ Napunite/zamijenite vanjski spremnik sredstva za pranje.
- Zaprljan filtar na crijevu za usis sredstva za pranje
- ➔ Očistite filtar.

Slika 8

- Povratni ventil je zalijepljen
- ➔ Skinite crijevo za deterđent te tupim predmetom odvojite povratni ventil.

## Gorionik se ne pali

- Spremnik za gorivo je prazan.
- ➔ Ulijte gorivo.
- Nedostatak vode
- ➔ Provjerite priključak vode i dovodne vodove.
- Previsoka temperatura vode na dotoku.
- ➔ Koristite dotočnu vodu temperature najviše 30 °C.

Slika 9

- Filtar za gorivo je zaprljan
- ➔ Zamijenite filtar za gorivo.

## Jamstvo

U svakoj zemlji vrijede jamstveni uvjeti koje je izdalo naše ovlašteno distribucijsko društvo. Eventualne smetnje na uređaju za vrijeme trajanja jamstva uklanjamo besplatno ukoliko je uzrok greška u materijalu ili proizvodnji.

## Pribor i pričuvni dijelovi

- Smije se koristiti samo onaj pribor i oni pričuvni dijelovi koje dozvoljava proizvođač. Originalan pribor i originalni pričuvni dijelovi jamče za to da stroj može raditi sigurno i bez smetnji.
- Pregled najčešće potrebnih pričuvnih dijelova naći ćete na kraju ovih radnih uputa.
- Dodatne informacije o pričuvnim dijelovima dobiti ćete pod [www.kaercher.com](http://www.kaercher.com) u dijelu Servis (Service).

## CE-izjava

Izjavljujemo da navedeni stroj u svojoj zamisli i konstrukciji te kod nas korištenoj izvedbi odgovara osnovnim sigurnosnim i zdravstvenim zahtjevima u skladu s dolje navedenim direktivama Europske Zajednice. Ova izjava gubi valjanost u slučaju izmjene stroja koja nisu ugovorene s nama.

**Proizvod:** Visokotlačni čistač

**Tip:** 1.064-xxx

### Odgovarajuće smjernice EZ:

2006/42/EZ (+2009/127/EZ)

2000/14/EZ

2004/108/EZ

### Primijenjene usklađene norme:

EN 55014-1: 2006 + A1: 2009

EN 55014-2: 1997 + A2: 2008

EN 60335-1

EN 60335-2-79

EN 61000-3-2: 2006 + A2: 2009

HDS 5/11, HDS 5/13:

EN 61000-3-3: 2008

HDS 5/15:

EN 61000-3-11: 2000

### Primijenjeni postupak ocjenjivanja suglasja:

2000/14/EZ: privitak V

### Razina jačine zvuka dB(A)

HDS 5/11 U, HDS 5/15:

Izmjerena: 91

Zajamčena: 94

HDS 5/11 UX, HDS 5/13:

Izmjerena: 91

Zajamčena: 93

### 5.957-976

Potpisnici rade po nalogu i s ovlaštenjem posloводства.

  
H. Jenner  
CEO

  
S. Reiser  
Head of Approbation

Opunomoćeni za izradu dokumentacije:  
S. Reiser

Alfred Kärcher GmbH & Co. KG  
Alfred-Kärcher-Str. 28 - 40  
71364 Winnenden (Germany)  
Tel.: +49 7195 14-0  
Faks: +49 7195 14-2212  
Winnenden, 2010/09/01

## Tehnički podaci

		HDS 5/11			HDS 5/13			HDS 5/15		
<b>Priključak na električnu mrežu</b>										
Napon	V	220	230	240	220	230	240	220	230	240
Vrsta struje	Hz	1~ 50			1~ 50			1~ 50		
Priključna snaga	kW	2,2			2,6			2,7		
Osigurač (inertni)	A	16	16	13	16	16	13	16	16	13
Maksimalno dozvoljena impedancija	Ohm	–			–			(0.380+j0.237)		
<b>Priključak za vodu</b>										
Dovodna temperatura (maks.)	°C	30			30			30		
Dovodni protok (min.)	l/h (l/min)	500 (8,3)			550 (9,2)			500 (8,3)		
Visina usisavanja iz otvorenih posuda (20°C)	m	0,5			0,5			0,5		
Dovodni tlak (maks.)	MPa (bar)	0,6 (6)			0,6 (6)			0,6 (6)		
Promjer dovodnog crijeva (min.)	inč	1/2			1/2			1/2		
Duljina dovodnog crijeva (min.)	m	7,5			7,5			7,5		
<b>Podaci o snazi</b>										
Protok vode	l/h (l/min)	450 (7,5)			500 (8,3)			450 (7,5)		
Radni tlak vod (sa standardnom mlaznicom)	MPa (bar)	11,0 (110)			12,5 (125)			15,0 (150)		
Maks. radni nadtlak (sigurnosni ventil)	MPa (bar)	16,5 (165)			18,0 (180)			20,0 (200)		
Maks. radna temperatura vruće vode	°C	80			80			80		
Usisavanje sredstva za pranje	l/h (l/min)	0-33 (0-0,6)			0-33 (0-0,6)			0-33 (0-0,6)		
Snaga plamenika	kW	26			29			26		
Maksimalna potrošnja loživog ulja	kg/h	2,7			3,1			2,7		
Povratna udarna sila ručne prskalice (maks.)	N	18,1			21,4			20,8		
Veličina sapnica (UX)	–	032 (033)			034			028		
<b>Utvrđene vrijednosti prema EN 60355-2-79</b>										
Emisija buke										
Razina zvučnog tlaka L <sub>pA</sub>	dB(A)	76			76			77		
Nepouzdanost K <sub>pA</sub>	dB(A)	3			3			3		
Razina zvučne snage L <sub>WA</sub> + nepouzdanost K <sub>WA</sub> (UX)	dB(A)	94 (93)			93			94		
Vrijednost vibracije na ruci										
Ručna prskalica	m/s <sup>2</sup>	2,4			1,0			0,9		
Čijev za prskanje	m/s <sup>2</sup>	1,4			1,1			1,1		
Nepouzdanost K	m/s <sup>2</sup>	0,3			0,3			0,3		
<b>Radni mediji</b>										
Gorivo	–	Ložno ulje EL ili dizel			Ložno ulje EL ili dizel			Ložno ulje EL ili dizel		
Količina ulja	l	0,1			0,1			0,2		
Vrsta ulja	Motorno ulje 15W40	Kataloški br. 6.288-050.0			Kataloški br. 6.288-050.0			Kataloški br. 6.288-050.0		
<b>Dimenzije i težine</b>										
Duljina x širina x visina (UX)	mm	618 x 618 x 994 (1163)			618 x 618 x 994 (1163)			618 x 618 x 994 (1163)		
Težina s priborom i napunjenim spremnikom za gorivo (UX)	kg	70 (72)			74 (76)			76 (78)		
Spremnik za gorivo	l	6,5			6,5			6,5		



Pre prve upotrebe Vašeg uređaja pročitajte ove originalno uputstvo za rad, postupajte prema njemu i sačuvajte ga za kasniju upotrebu ili za sledećeg vlasnika.

- Pre prvog stavljanja u pogon obavezno pročitajte sigurnosne napomene br. 5.951-949!
- U slučaju oštećenja pri transportu odmah obavestite prodavca.
- Prilikom raspakovavanja proverite sadržaj pakovanja.

## Pregled sadržaja

Zaštita životne sredine	SR - 1
Simboli u uputstvu za rad	SR - 1
Sastavni delovi uređaja	SR - 2
Simboli na uređaju	SR - 2
Namensko korišćenje	SR - 2
Sigurnosne napomene	SR - 3
Sigurnosni elementi	SR - 3
Stavljanje u pogon	SR - 3
Rukovanje	SR - 4
Skladištenje	SR - 7
Transport	SR - 7
Nega i održavanje	SR - 7
Otklanjanje smetnji	SR - 8
Garancija	SR - 9
Pribor i rezervni delovi	SR - 9
CE-izjava	SR - 10
Tehnički podaci	SR - 11

## Zaštita životne sredine



Ambalaža se može ponovo preraditi. Molimo Vas da ambalažu ne bacate u kućne otpatke nego da je dostavite na odgovarajuća mesta za ponovnu preradu.



Stari uređaji sadrže vredne materijale sa sposobnošću recikliranja i treba ih dostaviti za ponovnu preradu. Baterije, ulje i slične materije ne smeju dospeti u životnu sredinu. Stoga Vas molimo da stare uređaje odstranjete preko primerenih sabirnih sistema.

Motorno ulje i mazut, dizel i benzin ne smeju dospeti u životnu sredinu. Molimo Vas da štitate tlo i staro ulje odstranite u skladu sa propisima.

Napomene o sastojcima (REACH)  
Aktuelne informacije o sastojcima možete pronaći na stranici:

<http://www.karcher.de/de/unternehmen/umweltschutz/REACH.htm>

## Simboli u uputstvu za rad

**Opasnost**

*Ukazuje na neposredno preteću opasnost koja dovodi do teških telesnih povreda ili smrti.*

**Upozorenje**

*Ukazuje na eventualno opasnu situaciju koja može dovesti do teških telesnih povreda ili smrti.*

**Oprez**

*Ukazuje na eventualno opasnu situaciju koja može dovesti do lakših telesnih povreda ili izazvati materijalnu štetu.*

## Sastavni delovi uređaja

### Slika 1

- 1 Crevo visokog pritiska
- 2 Držač kabla
- 3 Otvor za punjenje goriva
- 4 Indikator napunjenosti
- 5 Deo za odlaganje mlaznica
- 6 Napajanje strujom
- 7 Pumpa visokog pritiska
- 8 Priključak visokog pritiska (samo HDS 5/xx U)
- 9 Deo za odlaganje cevi za prskanje
- 10 Priključak za vodu sa filterom
- 11 Prekidač uređaja
- 12 Poklopac uređaja
- 13 Ručka za nošenje
- 14 Ispusni otvor creva visokog pritiska (samo HDS 5/xx UX)
- 15 Nasadni ležaj
- 16 Točak
- 17 gorionik
- 18 Deo za odlaganje creva (samo HDS 5/xx U)
- 19 Crevo za usisavanje deterdženta sa filterom
- 20 Doboš za namotavanje creva (samo HDS 5/xx UX)
- 21 Natpisna pločica
- 22 Držač cevi za prskanje
- 23 Bravica poklopca
- 24 Ručka doboša za namotavanje creva (samo HDS 5/xx UX)
- 25 Potisna ručica
- 26 Oznake na mlaznici
- 27 Trostruka mlaznica
- 28 Cev za prskanje
- 29 Sigurnosni zaustavljač ručne prskalice
- 30 Poluga ručne prskalice
- 31 Ručna prskalica

## Simboli na uređaju



*Glazevi pod visokim pritiskom mogu pri nestručnom rukovanju biti opasni. Glaz ne sme da se usmerava na ljude, životinje, aktivnu električnu opremu ili na sam uređaj.*

*Uređaj za čišćenje pod visokim pritiskom sme raditi samo u uspravnom položaju.*

Uređaj sa dobošem za namotavanje creva:



*Opasnost od opekotina na vrelim površinama!*

## Namensko korišćenje

- Čišćenje mašina, vozila, zgrada, alata, fasada, terasa, baštenskih mašina itd.
- Uređaj za čišćenje pod visokim pritiskom sme raditi samo u uspravnom položaju.
- Uređaj tokom rada nikada ne ostavljajte bez nadzora.

### **⚠ Opasnost**

*Opasnost od povreda! Ako se uređaj primenjuje na benzinskim stanicama ili u sličnim opasnim područjima treba se pridržavati odgovarajućih sigurnosnih propisa.*

Molimo Vas, nemojte dopustiti da otpadna voda koja sadrži mineralna ulja dospe u tlo, površinske vode ili kanalizaciju. Motore i donje delove vozila stoga perite samo na prikladnim mestima uz primenu separatora ulja.

## Sigurnosne napomene

- Treba se pridržavati odgovarajućih državnih zakonskih propisa za raspršivače tečnosti.
- Treba se pridržavati odgovarajućih državnih zakonskih propisa o zaštiti na radu. Raspršivači tečnosti moraju redovno da se proveravaju, a o rezultatima tih provera se svaki put mora sastaviti pismeni izveštaj.
- Grejač uređaja je vrsta postrojenja za loženje. Postrojenja za loženje se moraju redovno proveravati u skladu sa odgovarajućim državnim zakonskim propisima.

## Sigurnosni elementi

Sigurnosni elementi služe za zaštitu korisnika pa se iz tog razloga ne smeju stavljati van funkcije niti zaobilaziti.

### Prekidač za pritisak

Prekidač za pritisak isključuje uređaj kada se zatvori ručni pištolj za prskanje i ponovo ga uključuje kada se otvori.

### Sigurnosni ventil

- Sigurnosni ventil se otvara u slučaju previsokog pritiska u kotlu ili ako su prelivni ventil ili presostat u kvaru.
- Sigurnosni ventil je fabrički namešten i plombiran. Podešavanje vrši samo servisna služba.

### Zaštita kod nedostatka vode

Zaštita kod nedostatka vode sprečava da se gorionik uključi pri nedostatku vode.

### Ograničavač temperature izduvnog gasa

Ograničavač temperature izduvnog gasa isključuje uređaj kada je dostignuta previsoka temperatura izduvnih gasova.

### Zaštitni kontakt kalema

Zaštitni kontakt u kalemu pogonskog motora pumpe isključuje motor u slučaju termičkog preopterećenja.

## Sigurnosni zaustavljač

Sigurnosni zaustavljač na ručnoj prskalici sprečava nehотиčno uključivanje uređaja.

## Stavljanje u pogon

### ⚠ Upozorenje

*Opasnost od povreda! Uređaj, vodovi, visokopritisno crevo i priključci moraju biti u besprekornom stanju. Ako stanje nije besprekorno, uređaj ne sme da se koristi.*

### Montiranje ručne prskalice

- Cev za prskanje spojite sa ručnim pištoljem za prskanje.
- Montirajte mlaznicu na cev za prskanje (oznake na prstenu moraju biti gore).
- Uređaj bez doboša za namotavanje creva:  
Montirajte crevo visokog pritiska na priključak visokog pritiska uređaja.

### Napunite gorivo

### ⚠ Opasnost

*Opasnost od eksplozije! Koristite samo dizel ili lako ložno ulje. Rad je moguć sa bio dizelom u skladu sa EN 14214 (od 6 °C spoljašnje temperature). Ne smeju se koristiti neprikladna goriva kao npr. benzin.*

### Oprez

*Uređaj nikada ne sme da radi sa praznim rezervoarom za gorivo. U suprotnom može doći do oštećenja pumpe za gorivo. Isto važi i za rad sa hladnom vodom.*

- Otvorite zatvarač rezervoara za gorivo.
- Ulijte gorivo.
- Zatvorite zatvarač rezervoara.
- Obrišite preliveno gorivo.

### Rad sa deterđentom

### Oprez

### Opasnost od povreda!

- Koristite samo Kärcher proizvode.
- Ni u kom slučaju nemojte usisivati rastvarače (benzin, aceton, razređivače i sl.).
- Izbegavajte kontakt sa očima i kožom.
- Obratite pažnju na sigurnosne napomene i instrukcije za rukovanje proizvodom

Kärcher nudi individualan asortiman proizvoda za čišćenje i negu.

Vaš prodavac će Vas rado posavetovati.

➔ Napunite/zamenite spoljašnji rezervoar za deterdžent.

### Priključak za vodu

#### ⚠ Upozorenje

Pridržavajte se propisa vodovodnog preduzeća.

Prema važećim propisima uređaj nikada ne sme da radi na vodovodnoj mreži bez separatora.

Treba da se koristi podesan separator proizvođača KÄRCHER ili alternativno separator koji je u skladu sa EN 12729 tip BA. Voda koju izdvoji odvajač nije za piće.

#### Oprez

Separator uvek treba priključiti na dovod vode, a ni u kom slučaju direktno na uređaj! Za priključne vrednosti pogledajte tehničke podatke.

➔ Priključite dovodno crevo (minimalne dužine 7,5 m, minimalnog preseka 1/2") na priključak uređaja za vodu i dovod vode (npr. na slavinu).

Napomena: Dovodno crevo nije sadržano u isporuci.

### Usisavanje vode iz posude

➔ Priključite usisno crevo (prečnik najmanje 1/2") sa filterom (pribor) na priključak vode.

– Maks. visina usisavanja: 0,5 m

#### ⚠ Opasnost

Nikada nemojte usisavati vodu iz rezervoara sa vodom za piće. Nikada nemojte usisavati tečnosti koje sadrže rastvarače, kao npr. razređivače za lakove, benzin, ulje ili nefiltriranu vodu. Zaptivke u uređaju nisu otporne na hemijske rastvarače. Raspršena magla rastvarača je lako zapaljiva, eksplozivna i otrovna.

### Priključak za struju

– Za priključne vrednosti pogledajte tehničke podatke i tipsku pločicu.

– Priključivanje na električnu mrežu mora obaviti elektroinstalater u skladu sa IEC 60364-1.

➔ Prekidač uređaja prebacite na "0/OFF".

➔ Utaknite strujni utikač.

#### ⚠ Opasnost

Opasnost od strujnog udara.

– Neodgovarajući produžni kablovi mogu biti opasni. Na otvorenom koristite samo za tu namenu odobrene i na odgovarajući način označene produžne kablove dovoljno velikog poprečnog preseka.

– Produžne kablove uvek odvijte u potpunosti.

– Utikač i spojnica upotrebljenog produžnog voda moraju biti otporni na vodu.

#### Oprez

Ne sme se prekoračiti maksimalno dozvoljena impedancija mreže na mestu električnog priključka (vidi tehničke podatke). U slučaju nejasnoća po pitanju impedancije mreže na mestu priključka obratite se lokalnoj elektrodistribuciji.

## Rukovanje

#### ⚠ Opasnost

Opasnost od eksplozije!

Nemojte rasprskavati zapaljive tečnosti.

#### Oprez

– Uređaj nikada ne sme da radi sa praznim rezervoarom za gorivo. U suprotnom može doći do oštećenja pumpe za gorivo. Isto važi i za rad sa hladnom vodom.

– Opasnost od oštećenja! Uređajem nikada ne radite bez filtera u priključku za vodu.

– Opasnost od oštećenja! Nemojte odlagati nikakve predmete (creva i sl.) preko dimovoda.

– Uređaj sa dobošem za namotavanje creva:

Visokopritisno crevo uvek odvijte u potpunosti.



## Sigurnosne napomene

### ⚠ Upozorenje

Dugotrajniji rad sa uređajem može izazvati smetnje krvotoka u rukama uslovljene vibracijama.

Uobičajeno trajanje neprekidnog rukovanja je nemoguće odrediti, pošto zavisi od više faktora:

- Loš krvotok rukovaoca (često hladni prsti, utrnulost prstiju).
- Niska temperatura okoline. Radi zaštite ruku nosite tople rukavice.
- Čvrsto stiskanje ometa cirkulaciju krvi.
- Neprekidan rad je nepovoljniji od rada sa pauzama.

Pri redovnom, dugotrajnijem radu sa uređajem i učestalom nastupanju odgovarajućih simptoma (na primer utrnulost prstiju, hladni prsti) preporučujemo konsultaciju lekara.

## Otvaranje/zatvaranje poklopca uređaja

### Slika 2

→ Bravu poklopca otkaçite odvijačem pa poklopac uređaja preklomite prema napred i izvadite.

### Slika 3

→ Zakačite poklopac uređaja (vidi strelice), preklomite ga uvis i pustite bravu poklopca da dosedne.

## Režimi rada

### Slika 4

0/OFF = Isklj.

- 1 Rad sa hladnom vodom
- 2 Rad sa vrućom vodom

## Uključivanje uređaja

→ Postavite prekidač uređaja na željeni režim rada.

Ure

→ Otkočite ručnu prskalicu.

Aktiviranjem ručnog pištolja za prskanje uređaj se ponovo uključuje.

Napomena: Ukoliko iz mlaznice visokog pritiska ne izlazi voda, ispustite vazduh iz pumpe.

Ispustite vazduh iz pumpe:

→ Uz otvoren pištolj više puta uključite i isključite uređaj prekidačem uređaja.

Napomena: Skidanjem creva za prskanje sa ručne prskalice ubrzava se postupak ispuštanja vazduha.

## Prekid rada

→ Pustite polugu ručne prskalice - uređaj se isključuje.



→ Ponovo povucite polugu ručne prskalice - uređaj se iznova uključuje.

## Izbor vrste mlaza

→ Zatvorite ručnu prskalicu.

→ Ugalvite sigurnosni zaustavljač poluge ručne prskalice.

→ Kućište mlaznice okrećite ukруг sve dok se željeni simbol ne poklopi sa oznakom:

	Okrugli mlaz visokog pritiska (0°) za posebno tvrdokornu nečistoću
	Pljosnati mlaz niskog pritiska (CHEM) za rad sa deterđentom ili čišćenje pod nižim pritiskom
	Pljosnati mlaz visokog pritiska (25°) za nečistoću raspodeljenu po većoj površini

## Rad sa deterđentom

- Radi očuvanja čovekove okoline deterđente treba koristiti štedljivo.
- Deterđent mora biti prikladan za površinu koja se čisti.

### Slika 5

→ Izvadite crevo za usisavanje deterđenta.

→ Okrenite filter na crevu za usisavanje deterđenta kako biste dozirali deterđent.

→ Crevo za usisavanje deterđenta stavite u rezervoar sa deterđentom.

→ Podesite mlaznicu na "CHEM".

## Čišćenje

- Koncentraciju deterdženta podesite u zavisnosti od površine koju treba očistiti.

Napomena: Mlaz pod visokim pritiskom prvo treba usmeriti sa veće udaljenosti na predmet koji se čisti, kako bi se izbegla oštećenja usled previsokog pritiska.

Preporučena metoda čišćenja

- Smekšavanje prljavštine:
  - Deterdžent štedljivo poprskajte i pustite da deluje 1 do 5 minuta, a da se pritom ne osuši.
- Otklanjanje prljavštine:
  - Smekšalu prljavštinu isperite mlazom pod visokim pritiskom.

## Rad sa hladnom vodom

Uklanjanje lagane prljavštine i ispiranje npr.: baštenski uređaji, terase, alati itd.

- Prekidač uređaja prebacite na "1".

## Rad sa vrućom vodom

### ⚠ *Opasnost*

*Opasnost od opekotina!*

- Prekidač uređaja prebacite na "2".

## Nakon rada sa deterdžentom

- Potpuno zatvorite filter na crevu za usisavanje deterdženta (-).
- Prekidač uređaja prebacite na "1".
- Uređaj isperite u trajanju od najmanje 1 minuta uz otvorenu ručnu prskalicu.

## Isključivanje uređaja

### ⚠ *Opasnost*

*Opasnost od opekotina vrelom vodom!*  
*Nakon rada sa vrućom vodom uređaj mora da radi najmanje dva minuta sa hladnom vodom uz otvorenu prskalicu, kako bi se ohladio.*

- Prekidač uređaja prebacite na "0/OFF".
- Zatvorite dovod vode.
- Prekidačem uređaja nakratko uključite pumpu (oko 5 sekundi).
- Prekidač uređaja prebacite na "0/OFF".

- Pritiskajte ručnu prskalicu sve dok se iz uređaj u potpunosti ne ispusti pritisak.
- Suvim rukama izvucite utikač iz utičnice za struju.
- Uklonite priključak za vodu.
- Fiksirajte ručnu prskalicu.

## Skladištenje uređaja

- Ručnu prskalicu utaknite u držač.
- Uređaj bez doboša za namotavanje creva:
  - Namotano crevo visokog pritiska okačite preko pripadajućeg dela za odlaganje.
- Uređaj sa dobošem za namotavanje creva:
  - Visokopritisno crevo namotajte na doboš. Ugurajte dršku obrtno ručke unutra i na taj način blokirajte doboš za namotavanje creva.
- Obmotajte priključni kabl oko pripadajućeg držača.
- Utikač pričvrstite montiranim uskočnim zatvaračem.

## Zaštita od smrzavanja

### *Oprez*

*Mraz će uništiti uređaj iz kojeg nije u potpunosti ispuštena voda.*

- Uređaj odložite na mesto zaštićeno od mraza.

Ako je uređaj priključen na kamin, obratite pažnju na sledeće:

### *Oprez*

*Opasnost od oštećenja hladnim vazduhom koji ulazi kroz kamin.*

- Pri spoljašnjim temperaturama ispod 0°C odvojite uređaj od kamina.

Ukoliko skladištenje na mestu zaštićenom od mraza nije moguće, onda uređaj pripremite za duže mirovanje.

## Stavljanje uređaja van pogona

Pri dugotrajnijim pauzama u radu ili ako nije moguće skladištenje na mestu zaštićenom od mraza:

- Ispustite vodu.
- Isperite uređaj antifrizom.

Ispuštanje vode

- Odvijte crevo za dovod vode i crevo visokog pritiska.

Slika 6

- Položite uređaj na zadnju stranu.
- Pustite da uređaj radi najviše 1 minut sa hladnom vodom dok se pumpa i vodovi ne isprazne.

Ispiranje uređaja antifrizom

Napomena: Pridržavajte se propisa za rukovanje proizvođača antifriza.

- U priključak za vodu ulijte uobičajeni antifriz.
- Uređaj (bez gorionika) uključiti, dok ceo uređaj ne bude ispran.

Time se postiže izvesna zaštita od korozije.

## Skladištenje

Oprez

*Opasnost od povreda i oštećenja! Pri skladištenju imajte u vidu težinu uređaja.*

## Transport

**⚠ Opasnost**

*Opasnost od povreda! Opasnost od prevrtanja na prevelikim usponima, pri prevelikom bočnom nagibu i na nestabilnoj podlozi.*

- *Dopušteno je savladavanje uspona do maksimalno 2%.*
- *Uređaj koristite isključivo na stabilnima podlogama.*

Oprez

*Opasnost od povreda i oštećenja! Prilikom transporta pazite na težinu uređaja.*

- Pre transporta položite uređaj na zadnju stranu i pustite preostalu vodu da iscuri.

- Za transport preko dužih relacija uređaj vucite iza sebe držeći ga za potisnu ručku.
- Uređaj nosite držeći ga za transportne ručke i za potisnu ručku.
- Prilikom transporta vozilima osigurajte uređaj od klizanja i nakretanja u skladu sa odgovarajućim važećim propisima.

## Nega i održavanje

**⚠ Opasnost**

*Postoji opasnost od povreda usled nehotičnog pokretanja uređaja i strujnog udara.*

*Uređaj pre svih radova na njemu isključite i izvucite strujni utikač iz utičnice.*

- Prekidač uređaja prebacite na "0/OFF".
- Zatvorite dovod vode.
- Prekidačem uređaja nakratko uključite pumpu (oko 5 sekundi).
- Prekidač uređaja prebacite na "0/OFF".
- Pritiskajte ručnu prskalicu sve dok se iz uređaj u potpunosti ne ispusti pritisak.
- Suvim rukama izvucite utikač iz utičnice za struju.
- Uklonite priključak za vodu.
- Fiksirajte ručnu prskalicu.
- Ostavite uređaj da se ohladi.

## Sigurnosno ispitivanje / Ugovor o servisiranju

Sa Vašim prodavcem možete dogovoriti obavljanje redovnog sigurnosnog ispitivanja ili sklopiti ugovor o održavanju. Molimo Vas da se o tome posavetujete.

## Intervali održavanja

Sedmično

- Očistite filter u priključku vode.

Mesečno

- Očistite filter na crevu za usisavanje deterdženta.

## Radovi na održavanju

Čišćenje filtera u priključku vode

- ➔ Izvadite filter.
- ➔ Operite filter vodom i vratite nazad.

Čišćenje filtera na crevu za usisavanje deterđženta

- ➔ Operite filter vodom i vratite nazad.

## Otklanjanje smetnji

### ⚠ *Opasnost*

*Postoji opasnost od povreda usled nehotičnog pokretanja uređaja i strujnog udara.*

*Uređaj pre svih radova na njemu isključite i izvucite strujni utikač iz utičnice.*

Ako se smetnja ne da otkloniti, servisna služba mora ispitati uređaj.

## Uređaj ne radi

- Nema napona
- ➔ Proverite priključak/kablove za struju.
- Motor je preopterećen/pregrejan
- ➔ Prekidač uređaja prebacite na "0/OFF".
- ➔ Ostavite uređaj da se ohladi.
- ➔ Uključite uređaj.
- ➔ Ako se posle toga smetnja ponovo javi, dajte servisu da proveri uređaj.
- Aktivirao se graničnik temperature izduvnog gasa, na zavijenoj grejnoj cevi ima čađi.
- ➔ Uređaj predajte servisnoj službi radi ulanjanja čađi.
- Aktivirao se graničnik temperature izduvnog gasa, temperatura izduvnog gasa je previsoka.
- ➔ Prekidač uređaja prebacite na "0/OFF".
- ➔ Ostavite uređaj da se ohladi.
- ➔ Samo kod uređaja sa ručnim vraćanjem u početni položaj:  
Slika 7  
Pritisnite dugme za restovanje ograničivača temperature izduvnog gasa.
- ➔ Uključite uređaj.
- ➔ Ako se posle toga smetnja ponovo javi, dajte servisu da proveri uređaj.

## Uređaj ne uspostavlja pritisak

- Vazduh u sistemu  
Ispustite vazduh iz pumpe:  
➔ Uz otvoren pištolj više puta uključite i isključite uređaj prekidačem uređaja.
- Napomena: Skidanjem creva za prskanje sa ručne prskalice ubrzava se postupak ispuštanja vazduha.
- ➔ Napunite/zamenite spoljašnji rezervoar za deterđženta ako je prazan.
- ➔ Proverite priključke i vodove.
- Filter u priključku vode je zaprljan
- ➔ Očistite filter.
- Količina dotoka vode je premala
- ➔ Proverite dotočnu količinu vode (pogledajte tehničke podatke).
- Slavina za vodu je zatvorena.
- ➔ Otvorite slavinu.

## Uređaj se stalno isključuje i uključuje dok je ručna prskalica otvorena.

- Vazduh u sistemu  
Ispustite vazduh iz pumpe:  
➔ Uz otvoren pištolj više puta uključite i isključite uređaj prekidačem uređaja.
- Napomena: Skidanjem creva za prskanje sa ručne prskalice ubrzava se postupak ispuštanja vazduha.
- Visokopritisna mlaznica je začepljena
- ➔ Očistite mlaznicu.
- Na zavijenoj grejnoj cevi ima kamenca
- ➔ Uređaj predajte servisnoj službi radi otklanjanja kamenca.

## Uređaj se stalno uključuje i isključuje kada je pištolj za prskanje zatvoren

- Curenje u sistemu visokog pritiska
- ➔ Proverite sistem visokog pritiska i priključke na zaptivanje

## Uređaj propušta, voda kaplje na dnu uređaja

- Pumpa ili sigurnosni ventil su nedovoljno zaptiveni.

Napomena: Dozvoljene su 3 kapi u minuti.

- ➔ Ukoliko uređaj mnogo propušta, predajte ga servisnoj službi na ispitivanje.

## Uređaj ne usisava deterdžent

- Mlaznica je podešena na "Visok pritisak"
- ➔ Podesite mlaznicu na "CHEM".
- Spoljašnji rezervoar za deterdžent je prazan.
- ➔ Napunite/zamenite spoljašnji rezervoar za deterdžent.
- Zaprljan filter na crevu za usisavanje deterdženta
- ➔ Očistite filter.

Slika **8**

- Povratni ventil je zalepljen
- ➔ Skinite crevo za deterdžent pa tupim predmetom odvojite povratni ventil.

## Gorionik se ne pali

- Rezervoar za gorivo je prazan.
- ➔ Ulijte gorivo.
- Nedostatak vode
- ➔ Proverite priključak vode i dovodne vodove.
- Previsoka temperatura vode na dotoku.
- ➔ Koristite dotočnu vodu temperature najviše 30 °C.

Slika **9**

- Filter za gorivo je zaprljan
- ➔ Zamenite filter za gorivo.

## Garancija

U svakoj zemlji važe garantni uslovi koje je izdala naša nadležna distributivna organizacija. Eventualne smetnje na uređaju za vreme trajanja garancije otklanjamo besplatno, ukoliko je uzrok greška u materijalu ili proizvodnji.

## Pribor i rezervni delovi

- Sme se koristiti samo onaj pribor i oni rezervni delovi koje dozvoljava proizvođač. Originalan pribor i originalni rezervni delovi garantuju za to da uređaj može raditi sigurno i bez smetnji.
- Pregled najčešće potrebnih rezervnih delova naći ćete na kraju ovog radnog uputstva.
- Dodatne informacije o rezervnim delovima dobićete pod [www.kaercher.com](http://www.kaercher.com) u delu Servis (Service).

## CE-izjava

Ovim izjavljujemo da ovdje opisana mašina po svojoj koncepciji i načinu izrade, sa svim njenim modelima koje smo izneli na tržište, odgovara osnovnim zahtevima dole navedenih propisa Evropske Zajednice o sigurnosti i zdravstvenoj zaštiti. Ova izjava prestaje da važi ako se bez naše saglasnosti na mašini izvedu bilo kakve promene.

Proizvod: Uređaj za čišćenje pod visokim pritiskom  
Tip: 1.064-xxx

Odgovarajuće EZ-direktive:  
2006/42/EZ (+2009/127/EZ)  
2000/14/EZ  
2004/108/EZ

Primenjene usklađene norme:  
EN 55014-1: 2006 + A1: 2009  
EN 55014-2: 1997 + A2: 2008  
EN 60335-1  
EN 60335-2-79  
EN 61000-3-2: 2006 + A2: 2009  
HDS 5/11, HDS 5/13:  
EN 61000-3-3: 2008  
HDS 5/15:  
EN 61000-3-11: 2000

Primenjeni postupak ocenjivanja usklađenosti:

2000/14/EZ: Prilog V  
Nivo jačine zvuka dB(A)  
HDS 5/11 U, HDS 5/15:  
Izmerena: 91  
Zagarantovana: 94  
HDS 5/11 UX, HDS 5/13:  
Izmerena: 91  
Zagarantovana: 93

5.957-976

Potpisnici rade po nalogu i sa ovlašćenjem posloводства.

  
H. Jenner  
CEO

  
S. Reiser  
Head of Approbation

Opunomoćeni za izradu dokumentacije:  
S. Reiser

Alfred Kärcher GmbH & Co. KG  
Alfred-Kärcher-Str. 28 - 40  
71364 Winnenden (Germany)  
Tel.: +49 7195 14-0  
Faks: +49 7195 14-2212

Winnenden, 2010/09/01

## Tehnički podaci

		HDS 5/11			HDS 5/13			HDS 5/15		
Priključak na električnu mrežu										
Napon	V	220	230	240	220	230	240	220	230	240
Vrsta struje	Hz	1~ 50			1~ 50			1~ 50		
Priključna snaga	kW	2,2			2,6			2,7		
Osigurač (inertni)	A	16	16	13	16	16	13	16	16	13
Maksimalno dozvoljena impedancija	Ohm	–			–			(0.380+j0.237)		
Priključak za vodu										
Dovodna temperatura (maks.)	°C	30			30			30		
Dovodni protok (min.)	l/h (l/min)	500 (8,3)			550 (9,2)			500 (8,3)		
Visina usisavanja iz otvorenih posuda (20°C)	m	0,5			0,5			0,5		
Dovodni pritisak (maks.)	MPa (bar)	0,6 (6)			0,6 (6)			0,6 (6)		
Prečnik dovodnog creva (min.)	inč	1/2			1/2			1/2		
Dužina dovodnog creva (min.)	m	7,5			7,5			7,5		
Podaci o snazi										
Količina protoka vode	l/h (l/min)	450 (7,5)			500 (8,3)			450 (7,5)		
Radni pritisak vode (sa standardnom mlaznicom)	MPa (bar)	11,0 (110)			12,5 (125)			15,0 (150)		
Maks. radni nadpritisak (sigurnosni ventil)	MPa (bar)	16,5 (165)			18,0 (180)			20,0 (200)		
Maksimalna radna temperatura	°C	80			80			80		
Usisavanje deterđenta	l/h (l/min)	0-33 (0-0,6)			0-33 (0-0,6)			0-33 (0-0,6)		
Snaga gorionika	kW	26			29			26		
Maksimalna potrošnja mazuta	kg/h	2,7			3,1			2,7		
Povratna udarna sila ručne prskalice (maks.)	N	18,1			21,4			20,8		
Veličina mlaznica (UX)	–	032 (033)			034			028		
Izračunate vrednosti prema EN 60355-2-79										
Emisija buke										
Nivo zvučnog pritiska L <sub>pA</sub>	dB(A)	76			76			77		
Nepouzdanost K <sub>pA</sub>	dB(A)	3			3			3		
Nivo zvučne snage L <sub>WA</sub> + nepouzdanost K <sub>WA</sub> (UX)	dB(A)	94 (93)			93			94		
Vrednost vibracije na ruci										
Ručna prskalica	m/s <sup>2</sup>	2,4			1,0			0,9		
Cev za prskanje	m/s <sup>2</sup>	1,4			1,1			1,1		
Nepouzdanost K	m/s <sup>2</sup>	0,3			0,3			0,3		
Radni mediji										
Gorivo	–	Ložno ulje EL ili dizel			Ložno ulje EL ili dizel			Ložno ulje EL ili dizel		
Količina ulja	l	0,1			0,1			0,2		
Vrsta ulja	Motorno ulje 15W40	Kataloški br. 6.288-050.0			Kataloški br. 6.288-050.0			Kataloški br. 6.288-050.0		
Dimenzije i težine										
Dužina x širina x visina (UX)	mm	618 x 618 x 994 (1163)			618 x 618 x 994 (1163)			618 x 618 x 994 (1163)		
Težina sa priborom i napunjenim rezervoarom za gorivo (UX)	kg	70 (72)			74 (76)			76 (78)		
Rezervoar za gorivo	l	6,5			6,5			6,5		



Преди първото използване на Вашия уред прочетете това оригинално инструкция за работа, действайте според него и го запазете за по-късно използване или за следващия притежател.

- Преди първото пускане в експлоатация непременно прочетете Упътването за експлоатация № 5.951-949!
- При транспортни дефекти незабавно информирайте търговеца.
- Съдържанието на опаковката да се провери при разопаковане.

## Съдържание

Опазване на околната среда	BG - 1
Символи в Упътването за работа	BG - 1
Елементи на уреда	BG - 2
Символи на уреда	BG - 2
Употреба по предназначение	BG - 2
Указания за безопасност	BG - 3
Предпазни приспособления	BG - 3
Пускане в експлоатация	BG - 3
Обслужване	BG - 5
Съхранение	BG - 8
Транспорт	BG - 8
Грижи и поддръжка	BG - 8
Помощ при неизправности	BG - 9
Гаранция	BG - 10
Принадлежности и резервни части	BG - 10
СЕ – декларация	BG - 10
Технически данни	BG - 12

## Опазване на околната среда



Опаковъчните материали могат да се рециклират. Моля не хвърляйте опаковките при домашните отпадъци, а ги предайте на вторични суровини с цел повторна употреба.



Старите уреди съдържат ценни материали, подлежащи на рециклиране, които могат да бъдат употребени повторно. Батерии, масла и подобни на тях не бива да попадат в околната среда. Поради това моля отстранявайте старите уреди, използвайки подходящи за целта системи за събиране.

Моля не допускайте в околната среда да попадат моторно масло, нафта, дизел и бензин. Моля пазете почвата и отстранявайте старите масла опазвайки околната среда.

### Указания за съставките (REACH)

Актуална информация за съставките ще намерите на:

<http://www.karcher.de/de/unternehmen/umweltschutz/REACH.htm>

## Символи в Упътването за работа

### **Опасност**

За непосредствено грозяща опасност, която води до тежки телесни повреди или до смърт.

### **Предупреждение**

За възможна опасна ситуация, която би могла да доведе до тежки телесни повреди или смърт.

### **Внимание**

За възможна опасна ситуация, която би могла да доведе до леки телесни повреди или материални щети.



## Елементи на уреда

### Фигура 1

- 1 Маркуч за работа под налягане
- 2 Държател за кабела
- 3 Отвор за пълнене с гориво
- 4 Индикатор за нивото
- 5 Поставка за дюзата
- 6 Електрически захранващ кабел
- 7 Помпа под високо налягане
- 8 Извод за високо налягане (само HDS 5/xx U)
- 9 Поставка за стоманената тръба
- 10 Захранване с вода с филтър
- 11 Ключ на уреда
- 12 Капак на уреда
- 13 Дръжка за носене
- 14 Отвор за излизане на въздух на маркуча за работа под налягане (само HDS 5/xx UX)
- 15 Опори
- 16 Ходово колело
- 17 Горелката
- 18 Поставка за маркуча (само HDS 5/xx U)
- 19 Маркуч за всмукване на почистващо средство с филтър
- 20 Барабан за маркуча (само HDS 5/xx U)
- 21 Типова табелка
- 22 Държач за тръбата за разпръскване
- 23 Закопчалка на капака
- 24 Манивела за барабана за маркуча (само HDS 5/xx U)
- 25 Плъзгаща скоба
- 26 Маркировка на дюзата
- 27 Тройна дюза
- 28 Тръба за разпръскване
- 29 Предпазна спирачка на пистолета за ръчно пръскане
- 30 Лост на пистолета за ръчно пръскане
- 31 Пистолет за ръчно пръскане

## Символи на уреда



Силните струи под налягане не могат при неправилно ползване да са опасни. Не насочвайте струята към хора, животни, активни електрически уреди или към самия уред. Експлоатацията на уреда за почистване с високо налягане е позволена само, когато той стои отвесно.

Уред с барабан на маркуча:



Опасност от изгаряне поради горещи повърхности!

## Употреба по предназначение

- Почистване на: машини, превозни средства, строителни конструкции, инструменти, фасади, тераси, градински уреди и т.н.
- Експлоатацията на уреда за почистване с високо налягане е позволена само, когато той стои отвесно.
- По време на работа уреда да не се оставя без надзор.

### ⚠ Опасност

Опасност от нараняване! При използване на бензиностанции или други опасни области да се спазват съответните разпоредби за безопасност.

Моля съдържателите минерални масла отпадни води да не се оставят да попадат в почвата, водните басейни или канализацията. По тази причина моля миенето на мотори или долните части на пода да се извършва само на подходящи места с маслоуловители.

## Указания за безопасност

- Да се спазват съответните национални изисквания на законодателя за струйни апарати.
- Да се спазват съответните национални изисквания на законодателя за предпазване от злополуки. Струйните апарати трябва да се проверяват редовно и резултата от проверката да се записва.
- Загриващото приспособление на уреда е горивна инсталация. Горивните инсталации трябва да се проверяват редовно в съответствие с националните изисквания на законодателя.

## Предпазни приспособления

Предпазните приспособления служат за защита на потребителя и не бива да се спират или да се пренебрегва тяхната функция.

### Пневматичен прекъсвач

Пневматичният прекъсвач изключва уреда при затваряне на пистолета за ръчно пръскане и при отваряне отново го включва.

### Предпазен клапан

- Предпазният клапан отваря при свръхналягане на котела или когато преливният вентил респ. пневматичният прекъсвач са дефектни.
- Предпазният клапан е настроен и пломбиран още в завода. Настройка само в сервиза.

### Предпазител против липса на вода

Предпазителят против липса на вода предотвратява включването на горелката при недостатъчна вода.

### Ограничител температура отработени газове

Ограничителят температура отработени газове изключва уреда при достигане на твърде висока температура на отработените газове.

## Прекъсвач за защита на намотките

Прекъсвачът за защита на намотките в намотката на мотора на задвижването на помпата изключва мотора при термично претоварване.

### Предпазна спирачка

Предпазното спирачно зъбно колело на пистолета за ръчно пръскане предохранява неволно включване на уреда.

## Пускане в експлоатация

### ⚠ Предупреждение

*Опасност от нараняване! Уредът, захранващите кабели, маркучет за работа под налягане и връзките трябва да бъдат в отлично състояние. Ако уредът не е в отлично състояние, използването му е забранено.*

### Да се монтира пистолета за ръчно разпръскване

- Тръбата за разпръскване да се свърже с пистолета за ръчно разпръскване.
- Дюзата да се монтира на тръбата за разпръскване (маркировка на пръстена за настройка горе).
- Уред без барабан на маркуча: Маркуча за работа под налягане да се монтира на извод високо налягане на уреда.

### Да се долее гориво

### ⚠ Опасност

*Опасност от експлозия! Сипвайте само дизелово гориво или лека нефта. Възможна е експлоатация с биодизел съгл. EN 14214 (от 6 °C външна температура нагоре). Забранява се използването на неподходящи горива, напр. бензин.*

### Внимание

*Никога не работете с уреда с празен резервоар за гориво. В противен случай ще се разруши горивната помпа. Това важи и в режим на работа със студена вода.*

- Да се отвори капачката за зареждане.
- Да се долее гориво.
- Затворете капачката на резервоара.
- Избършете изтеклото навън гориво.

## Работа с почистващи средства

### Внимание

*Опасност от нараняване!*

- Използвайте само продукти на Керхер.
- В никакъв случай не засмуквайте разтворители (бензин, ацетон, разреждители и т.н.).
- Да се избягва контакт с очите и кожата.
- Да се спазват указанията за безопасност и работа на производителя на почистващия препарат.

**Керхер предлага индивидуална програма за почистване и използване на средства за поддръжка.**

Вашият търговец с удоволствие ще Ви посъветва.

- Долейте/сменете външния резервоар за почистващ препарат.

## Захранване с вода

### ⚠ Предупреждение

*Съблюдавайте разпоредбите на водоснабдителната компания.*

*Съгласно валидните разпоредби не се позволява използване на уреда в мрежата за питейна вода без разделител на системата. Използвайте подходящ разделител на системата на фирма KARCHER или като алтернатива разделител на системата съгл. EN 12729 тип BA. Преминалата през разделителя на системата вода се определя като негодна за пиене.*

### Внимание

*Разделителят на системата трябва да бъде свързан винаги към захранването с вода, никога директно към уреда!*

Параметрите за свързване вижте от Технически данни.

- Захранващия маркуч (минимална дължина 7,5 м, минимален диаметър 1/2") да се подвърже към извода за вода на уреда и водопроводната мрежа (напр. водопроводен кран).

**Указание:** Захранващият маркуч не е включен в обема на доставка.

## Да се изсмуче водата от резервоара

- Смукателния маркуч (диаметър минимум 1/2") да се свърже с филтър (принадлежност) към извода за вода.
- Макс. височина на засмукване: 0,5 м

### ⚠ Опасност

*Никога не засмуквайте вода от резервоар за питейна вода. Никога не засмуквайте течности съдържащи разтворители като разреждители за лакове, бензин, масло или нефилтрирана вода. Уплътненията на уреда не са устойчиви на разтворители. Силно разпръскваната струя от разтворители е лесно възпламенима, експлозивна и отровна.*

## Електрозахранване

- За параметрите за свързване виж Технически данни и типовата табелка.
- Електрическият извод трябва да се изпълни от електротехник и да съответства на IEC 60364-1.
- Поставете ключа на уреда на положение „0/OFF“.
- Включете щепсела в електрическата мрежа.

### ⚠ Опасност

*Опасност от нараняване от електрически удар.*

- Неподходящите удължителни могат да са опасни. На открито използвайте само съответно разрешените и обозначени удължителни с достатъчно сечение.
- Удължителите винаги трябва да се развиват напълно.
- Щепселът, щекерът и куплунгът на използвания удължител трябва да са водоустойчиви.

### Внимание

*Не бива да се надвишава максимално допустимото пълно напрежение на мрежата на електрическата точка за присъединяване (вижте Технически данни). При неясноти по отношение на*



наличното на Вашата точка за присъединяване пълно напрежение на мрежата моля да се свържете с Вашето предприятие по електрозахранване.

## Обслужване

### ⚠ Опасност

Опасност от експлозия!

Не пръскайте възпламеняеми течности.

### Внимание

- Никога не работете с уреда с празен резервоар за гориво. В противен случай ще се разруши горивната помпа. Това важи и в режим на работа със студена вода.
- Опасност от увреждане! Никога не работете с уреда без филтър в извода за вода.
- Опасност от увреждане! Не поставяйте предмети (маркучи и т.н.) в респ. над димната тръба.
- Уред с барабан на маркуча: Маркуча за работа под налягане винаги да се развива напълно.

## Указания за безопасност

### ⚠ Предупреждение

При продължителна употреба на уреда поради вибрациите може да се получи смущение в оросяването с кръв на ръцете. Не може да се определи общовалидна продължителност за използването, защото то може да зависи от много фактори:

- Лично предразположение към лошо оросяване (често студени пръсти, сърбеж на пръстите).
- Ниска околна температура. Носете топли ръкавици за защита на ръцете.
- Здравото хващане възпрепятства оросяването.
- Непрекъснатата работа е по-лоша от прекъсвана от паузи работа.

При редовно продължаващо дълго използване на уреда и при повторна поява на съответните признаци (например сърбеж на пръстите, студени пръсти) Ви препоръчваме преглед при лекар.

## Отваряне/ затваряне на капака на уреда

### Фигура 2

→ Деблокирайте закопчалката на капака с отвертка, завъртете капака на уреда напред и го откачете.

### Фигура 3

→ Окачете капака на уреда (вижте стрелките), завъртете го нагоре и фиксирайте закопчалката на капака.

## Видове режим

### Фигура 4

0/OFF = Изкл

1 Режим със студена вода

2 Режим с гореща вода

## Включване на уреда

→ Прекъсвача на уред да се настрои на желанния вид режим.

Уредът заработва за кратко и се изключва, щом се постигне работното налягане.

→ Да се освободи пистолета за ръчно пръскане.

При задействане на пистолета за ръчно пръскане уредът отново се включва.

**Указание:** Ако от дюзата за високо налягане не изтича вода, да се обезвъздуши помпата.

Да се обезвъздуши помпата:

→ При отворен пистолет ръчно пръскане уреда многократно да се включи и изключи с ключа на уреда.

**Указание:** При демонтаж на тръбата за разпръскване от пистолета за ръчно пръскане се ускорява процеса на обезвъздушаване.



## Прекъсване на работа

→ Освободете лоста на пистолета за ръчно пръскане, уредът се изключва.

→ Отново издърпайте лоста на пистолета за ръчно пръскане, уредът отново се включва.

## Изберете тип на струята

- Затваряне на пистолета за ръчно пръскане.
- Осигурете лоста на пистолета за пръскане на ръка с предпазната спирачка.
- Да се завърти корпуса на дюзата, докато желания символ с маркировка съвпадне:

	Кръгла струя под високо налягане (0°) за особено упорити замърсявания
	Плоска струя с ниско налягане (CHEM) за работа с почистващи средства или почистване с малко налягане
	Плоска струя под високо налягане (25°) за замърсявания с голяма площ

## Работа с почистващи средства

- За да щадите околната среда, подхождайте пестеливо към почистващото средство.
- Почистващият препарат трябва да бъде подходящ за повърхността за почистване.

### Фигура 6

- Да се извади всмукващия маркуч почистващ препарат.
- Завъртете филтъра на маркуча за всмукване на почистващ препарат, за да дозирате почистващия препарат.
- Окачете маркуча за всмукване на почистващо средство в съд с почистващо средство.
- Поставете го на „CHEM“.

## Почистване

- Концентрацията на почистващия препарат да се настроят съобразно повърхността за почистване.

**Указание:** Струята под високо налягане да се насочи първо от по-голямо разстояние към обекта за почистване, за да се предотвратят повреди поради твърде високо налягане.

## Препоръчителен метод на почистване

- Разтваряне на мръсотия:
- Почистващото средство да се впръска пестеливо и да се остави да подейства 1...5 минути, но без да засъхва.
- Да се отстрани мръсотията:
- Разтворената мръсотия да се изплакне със струя под високо налягане.

## Режим със студена вода

Отстраняване на леки замърсявания и изплакване, напр.: Градински уреди, тераса, инструменти, и т.н.

- Поставете ключа на уреда на положение „1“.

## Режим с гореща вода

### ⚠ Опасност

*Опасност от изгаряне!*

- Поставете ключа на уреда на положение „2“.

## След работа с почистващи препарати

- Завейте напълно филтъра на всмукващия маркуч почистващо средство (-).
- Поставете ключа на уреда на положение „1“.
- Изплакнете уреда минимум 1 минута с чиста вода при отворен пистолет за ръчно пръскане.

## Изключване на уреда

### ⚠ Опасност

*Опасност от изгаряне от гореща вода! След режим с гореща вода с уреда трябва да се работи с цел да се охлади минимум две минути със студена вода при отворен пистолет.*

- Поставете ключа на уреда на положение „0/OFF“.
- Затворете входа за водата.
- Включете помпата от ключа на уреда за кратко (прибл. 5 секунди).
- Поставете ключа на уреда на положение „0/OFF“.

- Задействайте пистолета за пръскане на ръка, докато уреда остане без налягане.
- Издърпвайте щепсела от контакта само със сухи ръце.
- Отстранете захранването с вода.
- Осигурете пистолета за ръчно пръскане.

### Съхранение на уреда

- Пистолета за ръчно пръскане да се постави в държача.
- Уред без барабан на маркуча: Маркуча за работа под налягане да се завие и да се закачи над поставката за маркуча.
- Уред с барабан на маркуча: Навийте маркуча за работа под налягане на барабана на маркуча. Вкарайте дръжката на манивелата, за да блокирате барабана на маркуча.
- Присъединителния кабел да се навие около държача на манивелата.
- Да се закрепят щекера с монтирания клип.

### Защита от замръзване

#### Внимание

При замръзване не напълно изпразнения от вода уред ще бъде разрушен.

- Уреда да се оставя на място, където не може да замръзне.

Ако уредът е свързан към димна тръба, да се има пред вид следното:

#### Внимание

Опасност от увреждане поради проникващия през димната тръба студен въздух.

- При външни температури под 0 °C уреда да се отдели от димната тръба.

Ако не е възможно съхраняване осигурено против замръзване, уреда да се спре от експлоатация.

### Спиране от експлоатация

При по-продължителни прекъсвания на работа или когато не е възможно съхранение осигурено против замръзване:

- Да се продуха водата.
- Уреда да се изплакне с препарат за защита от замръзване.

#### Да се продуха водата

- Да се развият захранващия маркуч за вода и маркуча за работа под налягане.

#### Фигура 6

- Поставете уреда на задната му част.
- Оставете уреда да работи макс. 1 минута в режим със студена вода, докато се изпразнят помпата и тръбопроводите.

#### Уреда да се изплакне с антифриз

**Указание:** Да се спазват разпоредбите за работа на производителя на препарата за защита от замръзване.

- Налейте конвенционален препарат за защита от замръзване в извода за вода.
  - Да се включи уреда (без горелка), докато уреда бъде напълно изплакнат.
- По този начин се постига известна корозионна защита.

### Съхранение

#### Внимание

Опасност от нараняване и повреда! При съхранение имайте пред вид телото на уреда.

### Транспорт

#### ⚠ Опасност

Опасност от нараняване! Опасност от преобръщане при твърде големи наклони, при твърде голям страничен наклон и при нестабилна основа.

- Придвижвайте уреда само при наклони до максимум 2%.
- Уредът да се движи само на укрепена основа.

## Внимание

*Опасност от нараняване и повреда!  
При транспорт имайте пред вид телото на уреда.*

- Положете уреда на задната му страна и оставете остатъчната вода да изтече.
- За транспорт на по-дълги отсечки дърпайте уреда след себе си за плъзгащата скоба.
- За носене хванете уреда за дръжките и за плъзгащата скоба.
- При транспорт в автомобили осигурявайте уреда съгласно валидните директиви против плъзгане и преобръщане.

## Грижи и поддръжка

### ⚠ Опасност

*Опасност от нараняване поради непреднамерено потеглящ уред и електрически удар.*

*Преди всички дейности по уреда той да се изключи и да се извади щепсела.*

- Поставете ключа на уреда на положение „0/OFF“.
- Затворете входа за водата.
- Включете помпата от ключа на уреда за кратко (прибл. 5 секунди).
- Поставете ключа на уреда на положение „0/OFF“.
- Задействайте пистолета за ръчно пръскане, докато уреда остане без налягане.
- Издърпвайте щепсела от контакта само със сухи ръце.
- Отстранете захранването с вода.
- Осигурете пистолета за ръчно пръскане.
- Уреда да се остави да се охлади.

### Инспекция за сигурност/Договор за поддръжка

Можете да договорите редовна инспекция за сигурност с Вашия търговец или да сключите договор за поддръжка. Моля искайте съвети.

## Интервали на поддръжка

### Ежеседмично

- Почистете филтъра в извода за вода.

### Ежемесечно

- Да се почисти филтъра на всмукващия маркуч почистващо средство.

## Дейности по поддръжката

### Почистване на филтъра в извода за вода

- Извадете филтъра.
- Филтъра да се почисти във вода и отново да се постави.

### Да се почисти филтъра на всмукващия маркуч почистващ препарат

- Филтъра да се почисти във вода и отново да се постави.

## Помощ при неизправности

### ⚠ Опасност

*Опасност от нараняване поради непреднамерено потеглящ уред и електрически удар.*

*Преди всички дейности по уреда той да се изключи и да се извади щепсела.*

**Ако повредата не може да бъде отстранена, уреда да се провери от сервиза.**

### Уредът не работи

- Няма напрежение от мрежата
- Да се провери свързването с мрежата/захранващ кабел.
- Моторът е претоварен/прегрял
- Поставете ключа на уреда на положение „0/OFF“.
- Уреда да се остави да се охлади.
- Да се включи уредът.
- Ако след това повредата отново се появи, уреда да се провери в сервиза.
- Ограничителят за отработени газове се е задействал, награвателната серпантина е покрита със сажди.
- Саждите да се почистят от сервиза.
- Ограничителят за отработени газове се е задействал, температурата на отработените газове е твърде висока.

- Поставете ключа на уреда на положение „0/OFF“.
  - Уреда да се остави да се охлади.
  - Само при уреди с ръчно нулиране: Фигура 7
- Да се задейства бутона за връщане на ограничителя температура отработени газове.
- Да се включи уредът.
  - Ако след това повредата отново се появи, уреда да се провери в сервиса.

### Уредът не създава налягане

- Въздух в системата
- Да се обезвъздуши помпата:
- При отворен пистолет ръчно пръскане уреда многократно да се включи и изключи с ключа на уреда.

**Указание:** При демонтаж на тръбата за разпръскване от пистолета за ръчно пръскане се ускорява процеса на обезвъздушаване.

- Долейте/сменете, ако външният резервоар за почистващ препарат е празен.
- Да се проверят изводите и кабелите.
- Замърсен филтър в извода за вода
- Да се почисти филтъра.
- Твърде малък дебит на водата за захранване
- Да се провери дебита на водата за захранване (вижте Технически данни).
- Кранът за водата е затворен.
- Отворете крана за водата.

### Уреда непрекъснато се включва и изключва при отворен пистолет за ръчно пръскане

- Въздух в системата
- Да се обезвъздуши помпата:
- При отворен пистолет ръчно пръскане уреда многократно да се включи и изключи с ключа на уреда.

**Указание:** При демонтаж на тръбата за разпръскване от пистолета за ръчно пръскане се ускорява процеса на обезвъздушаване.

- Дюзата високо налягане е запушена
- Почистете дюзата.

- Нагревателната серпантина с котлен камък
- Котленият камък да се почисти от сервиса.

### Уреда непрекъснато се включва и изключва при затворен пистолет за ръчно пръскане

- Утечка във вакуумната система
- Проверете дали вакуумната система и връзките са добре уплътнени.

### Уредът има утечки, вода изтича от уреда отдолу

- Помпата не е херметична, предпазният клапан не е херметичен.

**Указание:** Допустими са 3 капки на минута.

- При по-силна нехерметичност уреда да се провери в сервиса.

### Уредът не засмуква почистващ препарат

- Дюзата е настроена на „Високо налягане“.
  - Поставете го на „СНЕМ“.
  - Външният резервоар за почистващ препарат е празен.
  - Долейте/сменете външния резервоар за почистващ препарат.
  - Филтърът на всмукващия маркуч почистващ препарат е замърсен
  - Да се почисти филтъра.
- Фигура 8
- Възвратният клапан е залепнал
  - Да се извади маркуча почистващ препарат и възвратния вентил да се освободи с тълп предмет.

### Горелката не пали

- Резервоарът за гориво е празен.
- Да се долее гориво.
- Недостиг на вода
- Проверете захранването с вода, захранващите кабели.
- Температурата на входа на водата е твърде висока.
- Подавайте вода с макс. топлина от 30 °C.



## Фигура 9

- Замърсен горивен филтър
- ➔ Да се смени горивния филтър.

## Гаранция

Установените от нашето компетентно дружество за пласмент гаранционни условия важат във всяка държава. Евентуалните повреди по уреда ние отстраняваме безплатно по време на гаранционния срок, ако причина за това са дефект в материалите или при производството.

## Принадлежности и резервни части

- Могат да се използват само принадлежности и резервни части, които са позволени от производителя. Оригиналните принадлежности и оригинални резервни части дават гаранция за това, уредът да може да се използва сигурно и без повреди.
- Списък на най-често необходимите резервни части ще намерите в края на упътването за експлоатация.
- Други информации относно резервните части можете да получите на [www.kaercher.com](http://www.kaercher.com) в област Сервиз.

## CE – декларация

С настоящото декларираме, че цитираната по-долу машина съответства по концепция и конструкция, както и по начин на производство, прилаган от нас, на съответните основни изисквания за техническа безопасност и безвредност на Директивите на ЕО. При промени на машината, които не са съгласувани с нас, настоящата декларация губи валидност.

**Продукт:** Парочистачка/пароструйка за работа под налягане  
**Тип:** 1.064-xxx

**Намиращи приложение Директиви на ЕО:**  
2006/42/ЕО (+2009/127/ЕО)  
2000/14/ЕО  
2004/108/АĀ

## Намерили приложение хармонизиранни стандарти:

EN 55014–1: 2006 + A1: 2009  
EN 55014–2: 1997 + A2: 2008  
EN 60335–1  
EN 60335–2–79  
EN 61000–3–2: 2006 + A2: 2009  
HDS 5/11, HDS 5/13:  
EN 61000–3–3: 2008  
HDS 5/15:  
EN 61000–3–11: 2000

## Приложен метод за оценка на съответствието:

2000/14/ЕО: Приложение V  
**ниво на шум dB(A)**  
HDS 5/11 U, HDS 5/15:  
Измерено: 91  
Гарантира- 94  
но:  
HDS 5/11 UX, HDS 5/13:  
Измерено: 91  
Гарантира- 93  
но:

## 5.957-976

Подписалите действат по възложение и като пълномощници на управителното тяло.

  
H. Jenner  
CEO

  
S. Reiser  
Head of Approbation

пълномощник по документацията:  
S. Reiser

Alfred Kaercher GmbH & Co. KG  
Alfred-Kaercher-Str. 28 - 40  
71364 Winnenden (Germany)  
Тел.: +49 7195 14-0  
Факс: +49 7195 14-2212

Winnenden, 2010/09/01

## Технически данни

		HDS 5/11			HDS 5/13			HDS 5/15		
<b>Присъединяване към мрежата</b>										
Напрежение	V	220	230	240	220	230	240	220	230	240
Вид ток	Hz	1~ 50			1~ 50			1~ 50		
Присъединителна мощност	kW	2,2			2,6			2,7		
Предпазител (ленив)	A	16	16	13	16	16	13	16	16	13
Максимално допустимо пълно напрежение на мрежата	Ohm	-			-			(0.380+j0.237)		
<b>Захранване с вода</b>										
Температура на постъпващата вода (макс.)	°C	30			30			30		
Дебит за постъпващата вода (мин.)	l/h (l/min)	500 (8,3)			550 (9,2)			500 (8,3)		
Височина на засмукване от отворения съд (20 °C)	m	0,5			0,5			0,5		
Налягане на постъпващата вода (макс.)	MPa (bar)	0,6 (6)			0,6 (6)			0,6 (6)		
Диаметър на захранващия маркуч (мин.)	Цол	1/2			1/2			1/2		
Дължина на захранващия маркуч (мин.)	m	7,5			7,5			7,5		
<b>Дани за мощността</b>										
Дебит вода	l/h (l/min)	450 (7,5)			500 (8,3)			450 (7,5)		
Работно налягане вода (със стандартна дюза)	MPa (bar)	11,0 (110)			12,5 (125)			15,0 (150)		
Макс. работно свръхналягане (предпазен клапан)	MPa (bar)	16,5 (165)			18,0 (180)			20,0 (200)		
Макс. работна температура гореща вода	°C	80			80			80		
Засмукване на почистващо средство	l/h (l/min)	0-33 (0-0,6)			0-33 (0-0,6)			0-33 (0-0,6)		
Горивна мощност	kW	26			29			26		
Максимален разход на нафта	kg/h	2,7			3,1			2,7		
Сила на отпора на пистолета за ръчно пръскане (макс.)	N	18,1			21,4			20,8		
Размер на дюзата (UX)	-	032 (033)			034			028		
<b>Установени стойности съгласно EN 60355-2-79</b>										
Шумни емисии										
Ниво на звука L <sub>рА</sub>	dB(A)	76			76			77		
Неустойчивост K <sub>рА</sub>	dB(A)	3			3			3		
Ниво на звукова мощност L <sub>WA</sub> + неустойчивост K <sub>WA</sub> (UX)	dB(A)	94 (93)			93			94		
Стойност на вибрациите в областта на дланта – ръката										
Пистолет за ръчно пръскане	m/s <sup>2</sup>	2,4			1,0			0,9		
Тръба за разпръскване	m/s <sup>2</sup>	1,4			1,1			1,1		
Несигурност K	m/s <sup>2</sup>	0,3			0,3			0,3		
<b>Горивни материали</b>										
Гориво	-	Нафта EL или дизел			Нафта EL или дизел			Нафта EL или дизел		
Количество на маслото	l	0,1			0,1			0,2		
Вид масло	Моторно масло 15W40	№ за поръчка 6.288-050.0			№ за поръчка 6.288-050.0			№ за поръчка 6.288-050.0		
<b>Мерки и тегла</b>										
Дължина x ширина x височина (UX)	mm	618 x 618 x 994 (1163)			618 x 618 x 994 (1163)			618 x 618 x 994 (1163)		
Тегло с принадлежности, пълен резервоар за гориво (UX)	kg	70 (72)			74 (76)			76 (78)		
Резервоар гориво	l	6,5			6,5			6,5		



Enne sesadme esmakordset kasutuselevõttu lugege läbi algupärane kasutusjuhend, toimige sellele vastavalt ja hoidke see hilisema kasutamise või uue omaniku tarbeks alles.

- Enne esmakordset kasutuselevõttu lugege kindlasti ohutusjuhiseid nr. 5.951-949!
- Transpordil tekkinud vigastuste puhul teavitage toote müüjat.
- Kontrollige lahtipakkimisel paki sisu.

## Sisukord

Keskkonnakaitse	ET - 1
Kasutusjuhendis olevad sümbolid	ET - 1
Seadme elemendid	ET - 2
Seadmel olevad sümbolid	ET - 2
Sihipärane kasutamine	ET - 2
Ohutusalsed märkused	ET - 2
Ohutusseadised	ET - 2
Kasutuselevõtt	ET - 3
Käsitsemine	ET - 4
Hoiulepanek	ET - 6
Transport	ET - 6
Korrashoid ja tehnohooldus	ET - 7
Abi häirete korral	ET - 7
Garantii	ET - 8
Lisavarustus ja varuosad	ET - 8
CE-vastavusdeklaratsioon	ET - 9
Tehnilised andmed	ET - 10

## Keskkonnakaitse



Pakendmaterjalid on taaskasutatavad. Palun ärge visake pakendeid majapidamisprahi hulka, vaid suunake need taaskasutusse.



Vanad seadmed sisaldavad taaskasutatavaid materjale, mis tuleks suunata taaskasutusse. Patareid, õli ja muud sarnased ained ei tohi jõuda keskkonda. Seetõttu palume vanad seadmed likvideerida vastavate kogumissüsteemide kaudu.

Palun jälgige, et mootoriõli, kütteõli, diiseli ega bensiini ei sattuks loodusse. Palun kaitske pinnast ja kõrvaldage kasutatud õli keskkonaeeskirju järgides.

### Märkusi koostisainete kohta (REACH)

Aktuaalse info koostisainete kohta leiate aadressilt:

<http://www.karcher.de/de/unternehmen/umweltschutz/REACH.htm>

## Kasutusjuhendis olevad sümbolid

### ⚠ Oht

Vahetult ähvardava ohu puhul, mis toob kaasa raskeid kehavigastusi või surma.

### ⚠ Hoiautus

Võimaliku ohtliku olukorra puhul, mis võib põhjustada raskeid kehavigastusi või surma.

### Ettevaatust

Võimaliku ohtliku olukorra puhul, mis võib põhjustada kergeid vigastusi või materiaalset kahju.

## Seadme elemendid

Joonis 1

- 1 Kõrgsurvevoolik
- 2 Kaablihoidik
- 3 Kütuse täiteava
- 4 Täituvuse näit
- 5 Düüsi pesa
- 6 Elektriode
- 7 Kõrgsurvepump
- 8 Kõrgsurve liitmik (ainult HDS 5/xx U)
- 9 Joatoru hoiukoht
- 10 Veevõtuliitmik, filtriga
- 11 Seadme lüliti
- 12 Seadme kate
- 13 Kandekäepide
- 14 Kõrgsurvevooliku väljumisava (ainult HDS 5/xx UX)
- 15 Laager
- 16 Tööriist
- 17 Põleti
- 18 Voolikualus (ainult HDS 5/xx U)
- 19 Filtriga puhastusvahendi imemisvoolik
- 20 Voolikutrummel (ainult HDS 5/xx UX)
- 21 Tüübisilt
- 22 Lisavarustuse hoidik, Pritsetoru
- 23 Kaane lukk
- 24 Voolikutrumli vänt (ainult HDS 5/xx UX)
- 25 Tõukesang
- 26 Düüsi markeering
- 27 Kolmekordne düüs
- 28 Joatoru
- 29 Pesupüstoli ohutusfiksaator
- 30 Pesupüstoli hoob
- 31 Pesupüstol

## Seadmel olevad sümbolid



Kõrgsurveline veejuga võib mittesihipärasel kasutamisel ohtlik olla. Juga ei tohi suunata inimestele, loomadele, töötavale elektrilisele aparatuurile ega seadmele endale. Kõrgsurvepesurit tohib käitada ainult vertikaalses asendis.

Voolikutrumliga seade:



Tulistest pindadest lähtuv põlesoht!

## Sihipärane kasutamine

- Järgmiste objektide puhastamine: masinad, sõidukid, ehitised, tööriistad, fassaadid, terrassid, aiatööriistad jne.
- Kõrgsurvepuhastit tohib kasutada ainult seadme vertikaalasendis.
- Ärge kunagi jätke seadet järelvalveta, kui see töötab.

### ⚠ Oht

Vigastusoht! Tanklates või muudes ohuallades kasutamise korral tuleb järgida vastavaid ohutuseeskirju.

Palun vältige mineraalõli sisaldava heitvee sattumist pinnasesse, veekogudesse või kanalisatsiooni. Seetõttu palume viia mootoripesu ja põhjapesu läbi ainult sobivates, õliseparaatoriga varustatud kohtades.

## Ohutusalsed märkused

- Järgida tuleb kõiki riigis kehtivaid survepesureid puudutavaid seaduslike eeskirju.
- Järgida tuleb kõiki riigis kehtivaid õnnetusjuhtumite vältimist puudutavaid seaduslike eeskirju. Survepesureid tuleb regulaarselt kontrollida ja kontrollimise tulemus fikseerida kirjalikult.
- Seadme küttemehhanism kujutab endast kütteseadet. Kütteseadmeid tuleb regulaarselt kontrollida vastavalt konkreetses riigis kehtivatele seaduslikele eeskirjadele.

## Ohutusseadised

Ohutusseadised on mõeldud kasutaja kaitsmiseks vigastuste eest ning neid ei tohi deaktiveerida ega nende funktsiooni muuta.

## Survelüliti

Survelüliti lülitab seadme välja, kui pesupüstol suletakse, ning püstoli avamisel uuesti sisse.

## Turvaventiil

- Turvaventiil avaneb katla ülerõhu korral või kui ülevooluventiil või surveüliti on defektne.
- Turvaventiil on tehasepoolselt seadistatud ja plommitud. Seadistamisega tegeleb vaid klienditeenindus.

## Veepuuduse kaitse

Veepuuduse kaitse hoiab ära põleti sisselülitumise olukorras, kus vett on vähe.

## Heitgaasi temperatuuripiiraja

Heitgaasi temperatuuripiiraja lülitab seadme välja, kui saavutatakse liiga kõrge heitgaasitemperatuur.

## Mähisekaitse kontakt

Pumba ajami mootorimähises olev mähisekaitse kontakt lülitab mootori termilise ülekoormuse korral välja.

## Ohutusfiksaator

Ohutusfiksaator püstolil takistab seadme tahtmatut sisselülitamist.

## Kasutuselevõtt

### ⚠ Hoiatus

*Vigastusoht! Seade, toitekaablid, kõrgsurvevoolik ja ühendused peavad olema laitmatu seisundis. Juhul kui seisund ei ole laitmatu, ei tohi seadet kasutada.*

## Pesupüstoli monteerimine

- ➔ Ühendage joatoru pesupüstoliga.
- ➔ Paigaldage düüs joatorule (markeeritud seadevõrul üleval).
- ➔ Ilma voolikutrumlit seade. Paigaldage kõrgsurvevoolik seadme kõrgsurveühendusele.

## Kütuse lisamine

### ⚠ Oht

*Plahvatusoht! Lisage ainult diiselkütust või kerget kütteõli. Kasutamine biodiisliga vastavalt standardile EN 14214 (alates 6 °C välistemperatuurist) on võimalik. Sobimatuid kütuseid, nt bensiini, ei tohi kasutada.*

### Ettevaatust

*Ärge kunagi kasutage seadet, kui kütusepaak on tühi. Vastasel korral läheb kütusepump rikki. See kehtib ka külma veega kasutamisel.*

- ➔ Avage paagi lukk.
- ➔ Kütuse lisamine.
- ➔ Sulgege paagi lukk.
- ➔ Pühkige ära mahaläinud kütus.

## Puhastusvahendiga käitus

### Ettevaatust

*Vigastusoht!*

- Kasutage ainult Kärcheri tooteid.
- Ärge imege masinasse lahusteid (bensiin, atsetoon, lahjendid jne).
- Vältige kontakti silmade ja nahaga.
- Järgige puhastusvahendi tootja ohutus- ja kasutamissohudeid.

## Kärcheril on individuaalne puhastus- ja hooldusvahendite programm.

Müügiesindaja nõustab Teid meelsasti.

- ➔ Täitke väline puhastusvahendi paak või vahetage välja.

## Veevõtuühendus

### ⚠ Hoiatus

*Jälgige veevarustuseettevõtte eeskirju.*

*Vastavalt kehtivatele eeskirjadele ei tohi seadet kunagi kasutada ilma joogiveevõrgu juurde paigaldatud süsteemieraldajata. Kasutada tuleb firma KÄRCHER sobivat süsteemieraldajat või alternatiivina standardile EN 12729 tüüp BA vastavat süsteemieraldajat. Läbi süsteemieraldaja voolanud vesi ei ole joogikõlblik.*



## Ettevaatust

Ühendage tagasivoolutakisti alati veevarustusega, mitte kunagi vahetult seadme külge!

Ühendamiseks vajalikke andmeid vt tehniliste andmete juurest.

→ Ühendage pealevooluvoolik (min pikkus 7,5 m, min läbimõõt 1/2") seadme veeühenduse ja vee pealevooluga (nt veekraaniga).

**Märkus:** Pealevooluvoolik ei kuulu tarnekomplekti.

## Vee imemine mahutitest

→ Ühendage imivoolik (läbimõõt vähemalt 1/2") filtriga (tarvikud) veeühenduse külge.

- Maks. imikõrgus: 0,5 m

### ⚠ Oht

Ärge kunagi võtke vett joogiveepaagist. Ärge kunagi võtke selliseid lahuseid sisaldavaid vedelikke nagu värvilahustid, bensiin, õli või filtreerimata vesi. Seadme tihendid ei talu lahuseid. Lahustite pihustamisel tekkiv udu on eriti tuleohtlik, plahvatusohtlik ja mürgine.

## Elektriühendus

- Ühendamiseks vajalikke andmeid Tehnilistest andmetest ja tüübisildilt.
- Elektriühenduse peab teostama elektrimontöör ja see peab vastama normile IEC 60364-1.

→ Viige seadme lüliti asendisse „0/OFF“ (väljas).

→ Ühendadage võrgupistik.

### ⚠ Oht

Elektrilöögist lähtuv vigastusohk.

- Ebasobivad pikendusjuhtmed võivad olla ohtlikud. Välistingimustes võib kasutada ainult väljas kasutamiseks lubatud ja vastavalt tähistatud piisava ristlõikepinnaga pikendusjuhtmeid.
- Kerige pikenduskaablid alati lõpuni maha.
- Kasutatava pikendusjuhtme pistik ja ühendus peavad olema hermeetilised.

## Ettevaatust

Maksimaalselt lubatud võrguimpedantsi elektrilises ühenduspunktis (vt tehnilistest andmetest) ei tohi ületada. Kahtluse korral

ühenduspunkti võrguimpedantsi osas pöörduge palun oma energiaettevõtte poole.

## Käsitsemine

### ⚠ Oht

Plahvatusohk!

Ärge piserdage põlevaid vedelikke.

## Ettevaatust

- Ärge kunagi kasutage seadet, kui kütusepaak on tühi. Vastasel korral läheb kütusepump rikki. See kehtib ka külma veega kasutamisel.
- Vigastusohk! Ärge kunagi kasutage seadet ilma veeliitmikku paigaldatud filtrita.
- Vigastusohk! Ärge pange korstnasse või selle kohale esemeid (voolik vms).
- Voolikutrumliga seade:  
Kerige kõrgsurvevoolik alati lõpuni maha.

## Ohutuslased märkused

### ⚠ Hoiaatus

Seadme pikem kasutamine võib vibratsioonist tingituna põhjustada käte verevarustuse häireid. Üldkehtivat aega seadme kasutamiseks ei ole võimalik kindlaks määrata, sest see sõltub mitmetest mõjuteguritest:

- Isiklik kalduvus halvale verevarustusele (sageli külmetavad sõrmed, kribeleve tunne sõrmedes).
- Madal õhutemperatuur. Kandke käte kaitseks kindaid.
- Seadmest tugevasti kinnihoidumine takistab verevarustust.
- Katkematu töö on halvem kui pausidega töötamine.

Kui seadet kasutatakse regulaarselt ja pikemat aega ning kui sümptomid ilmnevad korduvalt (näit. sõrmede kribelemine, külmetavad sõrmed), soovitame pöörduda arsti poole.

## Seadme kate avamine/sulgumine

Joonis 2

→ Vabastage kate lukk kruvikeeraja abil, lükake seadme kate ette ja riputage välja.

Joonis 3

→ Riputage seadme kate üles (vt nooli), lükake üles ja laske kate lukul asendisesse fikseeruda.

## Töörežiimid

Joonis 4

0/OFF = Väljas

- 1 Töötamine külma veega
- 2 Töötamine kuuma veega

### Seadme sisselülitamine

- Seadke seadmelüliti soovitud töörežiimile. Seade käivitub korra ja lülitub välja niipea, kui on saavutatud tööõhk.
- Pesupüstoli vabastamine. Pesupüstolit vajutades lülitub seade uuesti sisse.

**Märkus:** Kui kõrgsurveotsakust ei tule vett, tuleb pumba õhutada.

Pumba õhutamine:

- Lülitage seadet seadmelülitiga mitu korda sisse ja välja, kusjuures pesupüstol on avatud.



**Märkus:** Õhutusprotsess kiireneb, kui joatoru pesupüstoliit maha monteerida.

### Töö katkestamine

- Pesupüstoli klamber lahti lasta, seade lülitab välja.
- Tõmmata uuesti pesupüstoli klambrit, seade lülitab taas tööle.

### Joatüübi valimine

- Sulgege pesupüstol.
- Fikseerige püstoli päästik ohutusfiksaatoriga.
- Keerake düüsi korpust, kuni soovitud sümbol kattub markeeringuga:

	Kõrgsurve-ümarjuga (0°) eriti raskesti eemaldatava mustuse korral
	Madalsurve-lamejuga (CHEM) kasutamiseks puhastusainetega või vähese survega puhastamiseks
	Kõrgsurve-lamejuga (25°) suurelt pinnalt mustuse eemaldamiseks

## Puhastusvahendiga käitus

- Keskkonna säästmiseks kasutage puhastusvahendeid säästlikult.
- Puhastusvahend peab sobima puhastatava pinnaga.

Joonis 5

- Tõmmake välja puhastusvahendi imivoolik.
- Keerake puhastusvahendi imivooliku filtrit, et puhastusvahendit doseerida.
- Puhastusvahendi imemisvoolik asetada puhastusvahendi anumasse.
- Seadke düüs asendisse „CHEM“.

### Puhastamine

- Valige puhastusvahendi kontsentratsioon vastavalt puhastatavale pinnale.

**Märkus:** Suunake kõrgsurvejuga alati esmalt suuremalt kauguselt puhastatavale objektile, et vältida liiga kõrgest survest tingitud kahjustusi.

### Soovitav puhastusmeetod

- Mustuse vabastamine:
- Pihustage pinnale veidi puhastusvahendit ja laske 1...5 minutit mõjuda, kuid mitte kuivada.
- Mustuse eemaldamine:
- Lahtileotatud mustus kõrgsurvejoaga maha pesta.

### Töötamine külma veega

Kerge mustuse eemaldamine ja puhtaksloputamine, nt: aiatööriistad, terrass, tööriistad jne.

- Seadke lüliti asendisse "1".

### Töötamine kuuma veega

#### Oht

*Põletusoh!*

- Seadke lüliti asendisse "2".

### Pärast töötamist puhastusvahendiga

- Keerake puhastusvahendi imemisvooliku filter täiesti kinni (-).
- Seadke lüliti asendisse "1".
- Loputage seade t avatud pesupüstoliga vähemalt 1 minuti vältel.

## Seadme väljalülitamine

### ⚠ Oht

*Tulisest veest lähtuv põletusohht! Pärast kasutamist kuuma veega tuleb lasta seadmel jahtumiseks vähemalt kahe minuti jooksul külma veega töötada, kusjuures püstol on avatud.*

- Viige seadme lüliti asendisse „0/OFF“ (väljas).
- Vee juurdejooksu sulgemine.
- Lülitage pump seadme lülitist korraks (ca. 5 sekundiks) sisse.
- Viige seadme lüliti asendisse „0/OFF“ (väljas).
- Vajutage pesupüstolit, kuni seade on survevaba.
- Toitepistikut pistikupesast välja tõmmates peavad käed kuivad olema.
- Eemaldage veeühendus.
- Fikseerige pesupüstol.

## Seadme ladustamine

- Pesupüstol hoidikusse panna.
- Ilma voolikutrumliita seade. Kõrgsurvevoolik kokku kerida ja vooliku hoidikusse riputada,
- Voolikutrumliga seade: Kerige kõrgsurvevoolik voolikutrumliile. Vända käepide sisse lükata, et vooliku trummel blokeerida.
- Kerige ühenduskaabel ümber kaabli-hoidiku.
- Kinnitage pistik paigaldatud klambriga.

## Jäätumiskaitse

### Ettevaatust

*Külm purustab seadme, mis ei ole veest täiesti tühjendatud.*

- Hoida seadet kohas, kus pole jäätumisohu.

Kui seade on ühendatud korstnaga, tuleb meelles pidada järgmist:

### Ettevaatust

*Korstnast sissetungivast õhust lähtuv vigastusohht.*

- Kui välistemperatuur on alla 0 °C, tuleb seade korstnast lahutada.

Kui seadet ei ole võimalik hoida ruumis, mille temperatuur ei lange allapoole nulli, tuleb seade seisma panna.

## Seismapanek

Kui seadet pikemat aega ei kasutata või kui ei ole võimalik seadet hoida ruumis, mille temperatuur ei lange allapoole nulli:

- Lasta vesi välja.
- Loputada seade jäätumiskaitsevahendiga läbi.

### Vee väljalaskmine

- Krüvige vee juurdevoolu voolik ja kõrgsurvevoolik maha.

### Joonis 6

- Asetage seade tagaküljele.
- Laske masinal maks. 1 minut külma veega töötada, kuni pump ja voolikud on tühjad.

### Loputage seade jäätumiskaitsevahendiga läbi

**Märkus:** Pidage silmas jäätumiskaitsevahendi tootja käsitlemiseskirju.

- Valage veeliitmikku kaubanduses saadaolevat antifriisi.
- Lülitage seade (ilma põletita) sisse, kuni seade on täielikult läbi pestud.

Seeläbi saavutatakse ka mõningane korrosioonikaitse.

## Hoiulepanek

### Ettevaatust

*Vigastusohht! Ladustamisel jälgige seadme kaalu.*

## Transport

### ⚠ Oht

*Vigastusohht! Liiga järskudel tõusudel, liiga suure küljesuunalise kallaku ja ebastabiilse pinnase korral ümberminekuht.*

- Liigutage seadet ainult tõusudel kuni maksimumaalselt 2%.
- Liigutage masinat ainult kindlal aluspinnal.

### Ettevaatust

*Vigastusohht! Transportimisel jälgige seadme kaalu.*

- Enne transportimist pange masin tagaküljele ja laske masinasse jäänud vesi välja voolata.
- Pikemate vahemaadega transpordiks tõmmata seadet enda järel tõukesangast.



- Kandmiseks võtke kinni käepidemetest, mitte tõesangast.
- Sõidukites transportimisel fikseerige seade vastavalt kehtivatele määrustele libisemise ja ümbermineku vastu.

## Korrashoid ja tehnohooldus

### ⚠ Oht

Eksikombel käivitunud seadmest ja elektri-  
löögist lähtub vigastusoht.

Enne kõiki töid seadme juures tuleb seade  
välja lülitada ja pistik seinakontaktist välja  
tõmmata.

- Viige seadme lüliti asendisse „0/OFF“  
(väljas).
- Sulgege vee pealevool.
- Lülitage pump seadme lülitist korraks  
(ca. 5 sekundiks) sisse.
- Viige seadme lüliti asendisse „0/OFF“  
(väljas).
- Vajutage pesupüstolit, kuni seade on  
survevaba.
- Toitepistikut pistikupesast välja tõmma-  
tes peavad käed kuivad olema.
- Eemaldage veeühendus.
- Fikseerige pesupüstol.
- Laske seadmel jahtuda.

## Ohutusinspeksioon/hooldusleping

Seadme müüjaga võib kokku leppida regu-  
laarse ohutusinspeksiooni või sõlmida  
hoolduslepingu. Palun laske end nõustada.

### Hooldusvälbad

#### Kord nädalas

- Puhastage veevõtuliitmikus olevat filtrit.

#### Kord kuus

- Puhastage filtrit puhastusvahendi ime-  
misvoolikuga.

### Hooldustööd

#### Puhastage veevõtuliitmikus olevat filtrit

- Võtke filter välja.
- Puhastage sõela vees ja pange uuesti  
tagasi.

## Puhastage puhastusvahendi imemis- vooliku filtrit.

- Puhastage sõela vees ja pange uuesti  
tagasi.

## Abi häirete korral

### ⚠ Oht

Eksikombel käivitunud seadmest ja elektri-  
löögist lähtub vigastusoht.

Enne kõiki töid seadme juures tuleb seade  
välja lülitada ja pistik seinakontaktist välja  
tõmmata.

**Kui riket ei ole võimalik kõrvaldada, tu-  
leb lasta klienditeenindusel seadet kont-  
rollida.**

### Seade ei tööta

- Puudub võrgupinge
- Kontrollige võrguühendust/toidet.
- mootor ülekoormatud/ülekuumenenud
- Viige seadme lüliti asendisse „0/OFF“  
(väljas).
- Laske seadmel jahtuda.
- Lülitage seade sisse.
- Kui rike esineb ka pärast seda, tuleb  
lasta seadet klienditeeninduses kontrol-  
lida.
- Vallandus heitgaasi temperatuuripiira-  
ja, küttespiraal tahmane.
- Laske klienditeenindusel seade nõest  
puhastada.
- Heitgaasi temperatuuripiiraja vallan-  
dus, heitgaasi temperatuur liiga kõrge.
- Viige seadme lüliti asendisse „0/OFF“  
(väljas).
- Laske seadmel jahtuda.
- Ainult manuaalse lähtestamisega sead-  
mete puhul:  
Joonis **7**
- Vajutage heitgaasi temperatuuripiiraja  
lähtestusnuppu.
- Lülitage seade sisse.
- Kui rike esineb ka pärast seda, tuleb  
lasta seadet klienditeeninduses kontrol-  
lida.

## Seadmes puudub surve

- Õhk süsteemis
- Pumba õhutamine:
- ➔ Lülitage seadet seadmelülitiga mitu korda sisse ja välja, kusjuures pesupüstol on avatud.

**Märkus:** Õhutusprotsess kiireneb, kui joatoru pesupüstolilt maha monteerida.

- ➔ Kui väline puhastusvahendi paak on tühi, täitke seda või vahetage välja.
- ➔ Kontrollige ühendusi ja torusid.
- Veevõtuliitmikus olev filter on must
- ➔ Puhastage filter.
- Vee juurdevool liiga väike
- ➔ Kontrollida veejuurdejooksu kogust (vaata tehnilised andmed).
- Veekraan on kinni.
- ➔ Avage veekraan.

## Seade lülitub pidevalt sisse ja välja, kui pesupüstol on avatud

- Õhk süsteemis
- Pumba õhutamine:
- ➔ Lülitage seadet seadmelülitiga mitu korda sisse ja välja, kusjuures pesupüstol on avatud.

**Märkus:** Õhutusprotsess kiireneb, kui joatoru pesupüstolilt maha monteerida.

- Kõrgsurvedüüs ummistunud
- ➔ Puhastage düüsi.
- Küttespiraalil katlakivi
- ➔ Laske klienditeenindusel seade katlakivist puhastada.

## Seade lülitub pidevalt sisse ja välja, kui pesupüstol on suletud

- Kõrgsurvesüsteem lekib
- ➔ Kontrollige kõrgsurvesüsteemi ja ühendusi lekete osas.

## Seade lekib, seadme alt tilgub vett

- Pump lekib, turvaventiil lekib.
- Märkus:** Lubatud on 3 tilka minutis.
- ➔ Kui leke on suurem, tuleb lasta klienditeenindusel seadet kontrollida.

## Seade ei võta puhastusvahendit sisse

- Düüs on seatud asendisse „Kõrgsurve“
  - ➔ Seadke düüs asendisse „CHEM“.
  - Väline puhastusvahendi paak on tühi.
  - ➔ Täitke väline puhastusvahendi paak või vahetage välja.
  - Puhastusvahendi imivooliku filter on must
  - ➔ Puhastage filter.
- Joonis 8
- Tagasilöögiventii kinni kleepunud
  - ➔ Tõmmake puhastusvahendi voolik maha ja vabastage mõne nüri esemega tagasilöögiventii.

## Põleti ei sütti

- Kütusepaak on tühi.
- ➔ Kütuse lisamine.
- Veepuudus
- ➔ Kontrollige veeühendust, kontrollige pealevoolutorusid.
- Vee pealevoolu temperatuur liiga kõrge.
- ➔ Võtke masinasse maks. 30 °C sooja vett.

Joonis 9

- Kütusefilter must
- ➔ Vahetage kütusefilter.

## Garantii

Igas riigis kehtivad vastava volitatud müügiesindaja antud garantiitingimused. Võimalikud häired seadme töös kõrvaldatakse garantiiajal tasuta, kui põhjuseks on materjali- või tootmisviga.

## Lisavarustus ja varuosad

- Kasutada tohib ainult tarvikuid ja varuosi, mida tootja aktsepteerib. Originaal-  
tarvikud ja -varuosad annavad teile garantii, et seadmega on võimalik töötada turvaliselt ja tõrgeteta.
- Valiku kõige sagedamini vajaminevatest varuosadest leiata te kasutusjuhendi lõpus.
- Täiendavat infot varuosade kohta leiata aadressilt [www.kaercher.com](http://www.kaercher.com) lõigust Service.

## CE-vastavusdeklaratsioon

Käesolevaga kinnitame, et allpool kirjeldatud masin vastab oma kontseptsioonilt ja konstruktsioonilt ning meie poolt käibele lastud mudelina EÜ direktiivide vastavatele põhilistele ohutus- ja tervisekaitsenõuetele. Kui seadme juures tehakse muudatusi, mis ei ole meiega kooskõlastatud, kaotab käesolev deklaratsioon kehtivuse.

**Toode:** Kõrgsurvepesur  
**Tüüp:** 1.064-xxx

### Asjakohased EÜ direktiivid:

2006/42/EU (+2009/127/EU)  
2000/14/EÜ  
2004/108/EÜ

### Kohaldatud ühtlustatud standardid:

EN 55014-1: 2006 + A1: 2009  
EN 55014-2: 1997 + A2: 2008  
EN 60335-1  
EN 60335-2-79  
EN 61000-3-2: 2006 + A2: 2009  
HDS 5/11, HDS 5/13:  
EN 61000-3-3: 2008  
HDS 5/15:  
EN 61000-3-11: 2000

### Järgitud vastavushindamise protseduur:

2000/14/EÜ: Lisa V

### Helivõimsuse tase dB(A)

HDS 5/11 U, HDS 5/15:  
Mõõdetud: 91  
Garanteeritud: 94  
HDS 5/11 UX, HDS 5/13:  
Mõõdetud: 91  
Garanteeritud: 93

### 5.957-976

Allakirjutanud toimivad juhatuse korraldusel ja volitusel.

  
H. Jenner  
CEO

  
S. Reiser  
Head of Approbation

dokumentatsiooni eest vastutav isik:  
S. Reiser

Alfred Kärcher GmbH & Co. KG  
Alfred-Kärcher-Str. 28 - 40  
71364 Winnenden (Germany)  
Tel: +49 7195 14-0  
Faks: +49 7195 14-2212

Winnenden, 2010/09/01

## Tehnilised andmed

		HDS 5/11			HDS 5/13			HDS 5/15		
<b>Võrguühendus</b>										
Pinge	V	220	230	240	220	230	240	220	230	240
Voolu liik	Hz	1~ 50			1~ 50			1~ 50		
Tarbitav võimsus	kW	2,2			2,6			2,7		
Kaitse (inaktiivne)	A	16	16	13	16	16	13	16	16	13
Maksimaalselt lubatav võrguimpedants	oomi	–			–			(0.380+j0.237)		
<b>Veevõtuühendus</b>										
Juurdeoolava vee temperatuur (max)	°C	30			30			30		
Juurdeoolu hulk (min)	l/h (l/min)	500 (8,3)			550 (9,2)			500 (8,3)		
Imemiskõrgus lahtisest anumast (20°C)	m	0,5			0,5			0,5		
Juurdeoolurõhk (max)	MPa (bar)	0,6 (6)			0,6 (6)			0,6 (6)		
Pealevooluvooliku läbimõõt (min.)	Toll	1/2			1/2			1/2		
Pealevooluvooliku pikkus (min)	m	7,5			7,5			7,5		
<b>Jõudluse andmed</b>										
Vee pumpamiskogus	l/h (l/min)	450 (7,5)			500 (8,3)			450 (7,5)		
Vee töösurve (standardotsakuga)	MPa (bar)	11,0 (110)			12,5 (125)			15,0 (150)		
Maksimaalne tööülerõhk (ohutusventiil)	MPa (bar)	16,5 (165)			18,0 (180)			20,0 (200)		
Kuuma vee maks. töötemperatuur	°C	80			80			80		
Puhastusvahendi sisse imemine	l/h (l/min)	0-33 (0-0,6)			0-33 (0-0,6)			0-33 (0-0,6)		
Põleti võimsus	kW	26			29			26		
Maksimaalne kütteõli kulu	kg/h	2,7			3,1			2,7		
Pesupüstoli tagasilöögi jõud (maks.)	N	18,1			21,4			20,8		
Düüsi suurus (UX)	–	032 (033)			034			028		
<b>Tuvastatud väärtused vastavalt standardile EN 60355-2-79</b>										
Müraemissioon										
Helirõhu tase L <sub>PA</sub>	dB(A)	76			76			77		
Ebakindlus K <sub>PA</sub>	dB(A)	3			3			3		
Müratase L <sub>WA</sub> + ebakindlus K <sub>WA</sub> (UX)	dB(A)	94 (93)			93			94		
Käte/käsivarte vibratsiooniväärtus										
Pesupüstol	m/s <sup>2</sup>	2,4			1,0			0,9		
Joatoru	m/s <sup>2</sup>	1,4			1,1			1,1		
Ebakindlus K	m/s <sup>2</sup>	0,3			0,3			0,3		
<b>Käitusained</b>										
Kütus	–	Kütteõli EL või diisel			Kütteõli EL või diisel			Kütteõli EL või diisel		
Ölikogus	l	0,1			0,1			0,2		
Ölisort	Mootoriõli 15W40	Tellimisnr. 6.288-050.0			Tellimisnr. 6.288-050.0			Tellimisnr. 6.288-050.0		
<b>Mõõtmed ja kaalud</b>										
pikkus x laius x kõrgus (UX)	mm	618 x 618 x 994 (1163)			618 x 618 x 994 (1163)			618 x 618 x 994 (1163)		
Kaal koos tarvikutega, kütusepaak täis (UX)	kg	70 (72)			74 (76)			76 (78)		
Kütusepaak	l	6,5			6,5			6,5		



Pirms ierīces pirmās lietošanas izlasiet instrukcijas oriģinālvalodā, rīkojieties saskaņā ar norādījumiem tajā un uzglabājiet to vēlākai izmantošanai vai turpmākiem lietotājiem.

- Pirms pirmās lietošanas obligāti izlasīt norādījumus par drošību Nr. 5.951-949!
- Par transportēšanas bojājumiem nekavējoties ziņojiet tirgotājam.
- Pēc izsaiņošanas pārbaudiet iepakojuma saturu.

## Satura rādītājs

Vides aizsardzība	LV - 1
Lietošanas instrukcijā izmantotie simboli	LV - 1
Aparāta elementi	LV - 2
Simboli uz aparāta	LV - 2
Noteikumiem atbilstoša lietošana	LV - 2
Drošības norādījumi	LV - 2
Drošības iekārtas	LV - 3
Ekspluatācijas uzsākšana	LV - 3
Apkalpošana	LV - 4
Glabāšana	LV - 6
Transportēšana	LV - 7
Kopšana un tehniskā apkope	LV - 7
Palīdzība darbības traucējumu gadījumā	LV - 7
Garantija	LV - 8
Piederumi un rezerves daļas	LV - 9
CE deklarācija	LV - 9
Tehniskie dati	LV - 10

## Vides aizsardzība



Iepakojuma materiāli ir atkārtoti pārstrādājami. Lūdzu, neizmetiet iepakojumu kopā ar mājsaimniecības atkritumiem, bet nogādājiet to vietā, kur tiek veikta atkritumu otrreizējā pārstrāde.



Nolietotās ierīces satur noderīgus materiālus, kurus iespējams pārstrādāt un izmantot atkārtoti. Baterijas, eļļa un tamlīdzīgas vielas nedrīkst nokļūt apkārtējā vidē. Tādēļ lūdzam utilizēt vecās ierīces ar atbilstošu atkritumu savākšanas sistēmu starpniecību.

Neļaujiet motoreļļai, kurināmai degvielai, dīzeļdegvielai un benzīnam nonākt apkārtējā vidē. Saudzējiet augsni un nolietoto eļļu likvidējiet videi nekaitīgā veidā.

### Informācija par sastāvdaļām (REACH)

Aktuālo informāciju par sastāvdaļām atradīsiet:

<http://www.karcher.de/de/unternehmen/umweltschutz/REACH.htm>

## Lietošanas instrukcijā izmantotie simboli

### ⚠ Bīstami

Norāda uz tiešām draudošām briesmām, kuras rada smagus ķermeņa ievainojumus vai izraisa nāvi.

### ⚠ Bīdīnājums

Norāda uz iespējami bīstamu situāciju, kura var radīt smagus ķermeņa ievainojumus vai izraisīt nāvi.

### Uzmanību

Norāda uz iespējami bīstamu situāciju, kura var radīt vieglus ievainojumus vai materiālos zaudējumus.

## Aparāta elementi

### Attēls 1

- 1 Augstspiediena šļūtene
- 2 Kabeļa turētājs
- 3 Degvielas iepildes atvere
- 4 Piepildījuma līmeņa indikators
- 5 Vieta sprauslu glabāšanai
- 6 Elektropievads
- 7 Augstspiediena sūknis
- 8 Augstspiediena pieslēgums (tikai HDS 5/xx U)
- 9 Smidzinātājcaurules novietne
- 10 Ūdens pieslēgums ar filtru
- 11 Aparāta slēdzis
- 12 Ierīces pārsegs
- 13 Rokturis aparāta pārnēsāšanai
- 14 Augstspiediena šļūtenes izplūdes atvere (tikai HDS 5/xx UX)
- 15 Balsts
- 16 Ritentiņš
- 17 Deglis
- 18 Vieta šļūtenes glabāšanai (tikai HDS 5/xx U)
- 19 Tīrīšanas līdzekļa sūkšanas šļūtene ar filtru
- 20 Šļūtenes uztīšanas trumulis (tikai HDS 5/xx U)
- 21 Datu plāksnīte
- 22 Piederumu fotouzņēmums, Uzgalis
- 23 Pārsega vāciņš
- 24 Šļūtenes uztīšanas trumuļa klotis (tikai HDS 5/xx U)
- 25 Vadāmais rokturis
- 26 Sprauslas marķējums
- 27 Trīskāršā sprausla
- 28 Strūklas padeves caurule
- 29 Rokas smidzinātājpistoles drošinātājs
- 30 Rokas smidzinātājpistoles svira
- 31 Rokas smidzinātājpistole

## Simboli uz aparāta



*Nepareizi lietojot, augstspiediena strūkļa var būt bīstama. Nevērsiet strūkļu pret personām, dzīvniekiem, ieslēgtām elektriskām ierīcēm vai pret pašu aparātu. Augstspiediena tīrītāju drīkst darbināt tikai vertikālā stāvoklī.*

Ierīce ar šļūtenes uztīšanas trumuli:



*Apdegumu gūšanas risks, strādājot pie sakarsētām virsmām!*

## Noteikumiem atbilstoša lietošana

- Tīrīšana: mašīnas, transportlīdzekļi, celtnes, instrumenti, fasādes, terases, dārza ierīces u.c.
- Augstspiediena tīrītāju drīkst darbināt tikai vertikālā stāvoklī.
- Ierīcei atrodoties darba režīmā, nekādā gadījumā neatstājiet to bez uzraudzības.

### ⚠ Briesmas

*Savainošanās risks! Izmantojot degvielas uzpildes stacijās vai citās bīstamās zonās, ievērot attiecīgos drošības priekšrakstus.*

Minerāleļļas saturoši noteikūdeņi nedrīkst nokļūt augsnē, ūdenī vai kanalizācijā. Tāpēc dzinēja mazgāšanu un apakšas mazgāšanu veikt tikai piemērotās vietās ar eļļas uztvērēju.

## Drošības norādījumi

- Ņemiet vērā attiecīgajā valstī likumdevēja izdotos normatīvos aktus par šķidruma smidzinātājiem.
- Ņemiet vērā attiecīgajā valstī likumdevēja izdotos normatīvos aktus par negadījumu novēršanu. Šķidrumu smidzinātāji ir regulāri jāpārbauda un pārbaudes rezultāts ir rakstiski jādokumentē.
- Aparāta apsildes iekārta ir apkures iekārta. Apkures iekārtas ir regulāri jāpārbauda saskaņā ar attiecīgās valsts likumdevēja izdotajiem normatīvajiem aktiem.

## Drošības iekārtas

Drošības ierīces kalpo lietotāja aizsardzībai un tās nedrīkst ignorēt vai apiet to darbību.

### Spiediena relejs

Aizverot rokas smidzināšanas pistoli, spiediena relejs ierīci izslēdz un atverot - ieslēdz.

### Drošības vārsts

- Drošības vārsts atveras, ja katlā ir pārspiediens vai tad, ja ir bojāts pārplūdes vārsts vai spiediena relejs.
- Drošības vārsts ir rūpnīcā iestatīts un noplombēts. Iestatīšanu drīkst veikt tikai klientu serviss.

### Ūdens trūkuma drošinātājs

Ūdens trūkuma drošinātājs novērš degļa ieslēgšanos ūdens trūkuma gadījumā.

### Atgāzu temperatūras ierobežotājs

Atgāzu temperatūras ierobežotājs izslēdz ierīci, sasniedzot pārāk augstu atgāzu temperatūru.

### Tinuma aizsardzības kontakts

Sūkņa pievada tinuma aizsardzības kontakts motora tinumā atslēdz motoru termiskās pārslodzes gadījumā.

### Drošinātājs

Rokas smidzinātāja drošinātājs novērš nejašu aparāta ieslēgšanu.

## Ekspluatācijas uzsākšana

### ⚠ *Bīdīnājums*

*Savainošanas risks! Aparātam, pievadiem, augstspiediena šļūtenei un pieslēgumiem jābūt nevainojamā stāvoklī. Ja stāvoklis nav nevainojams, aparātu nedrīkst izmantot.*

### Rokas smidzinātājpistoles montāža

- ➔ Savienot strūklas cauruli ar rokas smidzinātājpistoli.
- ➔ Uzmanīgi pieprasu strūklas caurulei (marķējums augšā uz regulēšanas gredzena).
- ➔ Ierīce bez šļūtenes uzlīšanas trumļa: Uzmanīgi pieprasu augstspiediena šļūteni aparāta augstspiediena pieslēgvietai.

## Degvielas uzpilde

### ⚠ *Bīstami*

*Eksplozijas risks! Iepildīt tikai dīzeļdegvielu vai vieglu šķidro kurināmo. Iespējama ekspluatācija ar biodīzeļdegvielu saskaņā ar EN 14214 (sākto no 6 °C āra temperatūras). Nedrīkst izmantot nepiemērotu degvielu, piem., benzīnu.*

### *Uzmanību*

*Nekad nedarbiniet aparātu ar tukšu degvielas tvertni. Pretējā gadījumā tiek sabojāts degvielas sūknis. Tas pats attiecas arī uz darbu ar aukstu ūdeni.*

- ➔ Atveriet tvertnes aizslēgu.
- ➔ Uzpildiet degvielu.
- ➔ Aizvērt tvertnes vāciņu.
- ➔ Noslaucīt pāri pārtecējušo degvielu.

## Tīrīšanas līdzekļa izmantošana

### *Uzmanību*

*Savainojumu gūšanas risks!*

- Izmantot tikai Kärcher produktus.
- Nekādā gadījumā neiesūciet šķīdinātājus (benzīnu, acetonu, šķaidītāju u.c.).
- Novērst saskaršanos ar acīm un ādu.
- Ievērot tīrīšanas līdzekļa izgatavotāja drošības un lietošanas norādījumus.

### **Kärcher piedāvā individuālu tīrīšanas un kopšanas līdzekļu programmu.**

Jūsu pārdevējs Jūs labprāt konsultēs.

- ➔ Uzpildīt/nomainīt tukšu ārējo tīrīšanas līdzekļa tvertni.

## Ūdensapgāde

### ⚠ *Bīdīnājums*

*Ievērojiet ūdensapgādes uzņēmuma izstrādātos noteikumus.*

*Saskaņā ar spēkā esošajiem noteikumiem ierīci nedrīkst izmantot bez dzeramā ūdens sistēmas dalītāja. Jāizmanto piemērots firmas KÄRCHER sistēmas dalītājs vai kā alternatīva - sistēmas dalītājs atbilstoši EN 12729 tipam BA. Ūdens, kurš izplūdis cauri sistēmas dalītājam, tiek uzskatīts par dzeršanai nederīgu.*



## Uzmanību

Sistēmas dalītāju vienmēr pieslēdziet ūdens padeves pieslēgumam, bet nevis tieši pie aparāta!

Pieslēguma lielumus skatīt tehniskajos datos.

➔ Padeves šļūteni (minimālais garums 7,5 m, minimālais diametrs 1/2") pieslēdziet ierīces ūdens pieslēgvietai un ūdens pievadam (piemēram, ūdenskrānam).

**Norāde:** Padeves šļūtene nav iekļauta piegādes komplektā.

### Ūdens iesūkšana no tvertnes

➔ Sūkšanas šļūteni (minimālais diametrs 1/2") ar filtru (piederumi) pieslēgt pie ūdens pieslēgumvietas.

– Maks. sūkņšanas augstums: 0,5 m

### ⚠ Bīstami

Nekad nesūknējiet ūdeni no dzeramā ūdens tvertnes. Nekad nesūknējiet šķīdinātāju saturošus šķidrumus, kā krāsas atšķaidītāju, benzīnu, eļļu vai nefiltrētu ūdeni. Ierīces blīves nav izturīgas pret šķīdinātājiem. Izsmidzināts šķīdinātājs ir ātri uzliesmojošs, eksplozīvs un indīgs.

### Strāvas pieslēgums

– Pieslēgumu lielumus skatīt tehniskajos datos un ražotājfirmas datu plāksnītē.

– Elektriskā pieslēgšana jāveic elektriķim un jāatbilst IEC 60364-1.

➔ Pārslēgt aparāta slēdzi „0/OFF“.

➔ Pievienojiet kontaktspraudni kontaktligzdai.

### ⚠ Bīstami

Elektriskās strāvas trieciena risks.

– Neatbilstošs pagarinātāja kabelis var būt dzīvībai bīstams. Tāpēc āra apstākļos izmantojiet tikai atļautus un atbilstošs marķētus pagarinātāja kabeļus ar pietiekošu vadu šķēsgriezumu.

– Vienmēr pilnībā notiniet pagarinātāja vadus.

– Izmantotā pagarinātāja kabeļa spraudnim un savienojumam jābūt ūdensdrošiem.

## Uzmanību

Nedrīkst pārsniegt maksimāli pieļaujamo tīkla pretestību strāvas pieslēguma vietā (skatīt tehniskos datus). Ja ir neskaidrības par Jūsu pieslēguma vietā pastāvošo tīkla pretestību, lūdzu, sazinieties ar Jūsu energopgādes uzņēmumu.

## Apkalpošana

### ⚠ Bīstami

Sprādzienbīstamība!

Neizsmidziniet degošus šķidrumus.

### Uzmanību

- Nekad nedarbiniet aparātu ar tukšu degvielas tvertni. Pretējā gadījumā tiek sabojāts degvielas sūknis. Tas pats attiecas arī uz darbu ar aukstu ūdeni.
- Bojājumu risks! Nekad nedarbiniet aparātu, ja ūdens pieslēgumā nav filtra.
- Bojājumu risks! Nelieciet dūmvadā vai vīrs tā priekšmetus (šļūtenes utt.).
- Ierīce ar šļūtenes uztīšanas trumuli: Vienmēr pilnībā notiniet augstspiediena šļūteni.

### Drošības norādījumi

### ⚠ Brīdinājums

Ilgāks aparāta lietošanas ilgums var radīt vibrācijas izraisītus asinsrites traucējumus rokās.

Vispārēji ieteicamu aparāta lietošanas laiku noteikt nevar, jo tas ir atkarīgs no vairākiem ietekmes faktoriem:

- Personīga predispozīcija uz sliktu asinsriti (bieži auksti pirksti, pirkstu kņudēšana).
- Zema apkārtējā temperatūra. Roku aizsardzībai valkāt siltus cimdus.
- Cieša satveršana pasliktna asinsteici.
- Nepārtraukts darba režīms ir sliktāks nekā ar pauzēm pārtraukts režīms.

Aparāta regulāras un ilglaicīgas lietošanas gadījumā un, atkārtoti iestājoties atbilstošajām pazīmēm (piemēram, pirkstu kņudēšana, auksti pirksti), mēs iesakām iziet medicīnisko apsekošanu.



## Aparāta pārsega atvēršana/ aizvēršana

### Attēls 2

→ Atbloķējiet pārsega fiksatoru ar skrūvgriezi, atvirziet aparāta pārsegu uz priekšu un izkabiniet.

### Attēls 3

→ Iekabiniet aparāta pārsegu (skatīt bultiņas), paceliet uz augšu un nofiksējiet pārsega fiksatoru.

## Darba režīmi

### Attēls 4

0/OFF = Izslēgts

- 1 Darbs ar aukstu ūdeni
- 2 Darbs ar karstu ūdeni

## Ierīces ieslēgšana

→ Iestatiet aparāta slēdzi uz vajadzīgo darba režīmu.

Ierīce uz brīdi iedarbojas un izslēdzas, tiklīdz ir sasniegts darba spiediens.

→ Atbloķējiet rokas smidzinātājpistoli.

Paņemot rokas smidzinātājpistoli, ierīce atkal ieslēdzas.

**Norāde:** Ja no augstspiediena sprauslas nenāk ūdens, atgaisojiet sūkni.

Atgaisot sūkni:

→ Ierīci ar atvērtu rokas smidzinātājpistoli vairākkārt ieslēgt un izslēgt.

**Norāde:** Demontējot smidzināšanas cauruli no rokas smidzinātājpistoles, paātrinās atgaisošanas process.

## Darba pārtraukšana

→ Atlaidiet rokas smidzinātājpistoles sviru, aparāts atslēdzas.



→ Pavelciet rokas smidzinātājpistoles sviru, aparāts atkal ieslēdzas.

## Strūklas veida izvēle

→ Izslēdziet rokas smidzinātājpistoli.

→ Rokas smidzinātāja sviru nodrošiniet ar drošinātāju.

→ Pagrieziet sprauslas korpusu, līdz vajadzīgais simbols sakrīt ar marķējumu:

	Augstspiediena apajā strūkla (0°) Tpaši noturīgu netīrumu tīrīšanai
	Zemspiediena plakanā strūkla (CHEM) tīrīšanai ar tīrīšanas līdzekli vai ar mazu spiedienu
	Augstspiediena plakanā strūkla (25°) plašu netīro virsmu tīrīšanai

## Tīrīšanas līdzekļa izmantošana

- Lai saudzētu vidi, tīrīšanas līdzekli lietot taupīgi.
- Tīrāmajam līdzeklim jābūt piemērotam tīrāmajai virsmai.

### Attēls 5

→ Izvikt tīrīšanas līdzekļa sūkšanas šļūteni.

→ Pagrieziet tīrīšanas līdzekļa sūkšanas šļūtenes filtru, lai dozētu tīrīšanas līdzekli.

→ Tīrīšanas līdzekļa sūkšanas šļūteni iekariet tvertnē ar tīrīšanas līdzekļa šķīdumu.

→ Iestatiet sprauslu uz "CHEM".

## Tīrīšana

→ Noregulējiet tīrīšanas līdzekļa koncentrāciju atbilstoši tīrāmajai virsmai.

**Norāde:** Augstspiediena strūklu no sākuma vienmēr uz tīrāmo objektu virziet no liela attāluma, lai novērstu bojājumus pārāk liela spiediena dēļ.

## Ieteicamā tīrīšanas metode

- Atmērcēt netīrumus:

→ taupīgi uzpūst tīrīšanas līdzekli un ļaut 1...5 minūtes iedarboties, bet ne izžūt.

- Notīrīt netīrumus:

→ Atmērcētos netīrumus noskalot ar augstspiediena šļūteni.

## Darbs ar aukstu ūdeni

Viegļu netīrumu notīrīšana un noskalošana, piem.: dārza ierīces, terases, instrumenti u.c.

→ Aparāta slēdzi pārslēdziet uz „1”.

## Darbs ar karstu ūdeni

### **Briesmas**

*Applaucēšanās risks!*

→ Aparāta slēdzi pārslēdziet uz „2”.

### **Pēc tīrīšanas līdzekļa lietošanas**

- Pilnībā aizgrieziet tīrīšanas līdzekļa sūkšanas šļūtenes filtru (-).
- Aparāta slēdzi pārslēdziet uz „1”.
- Ierīci ar atvērtu rokas smidzinātājpistoli skalot vismaz 1 minūti.

## Izslēgt ierīci

### **Bīstami**

*Applaucēšanās risks ar karstu ūdeni! Pēc darba ar karstu ūdeni, lai ierīce atdzistu, tā jādarbina vismaz 2 minūtes ar aukstu ūdeni un ar atvērtu pistoli.*

- Pārslēgt aparāta slēdzi „0/OFF”.
- Aizslēgt ūdens padevi.
- Sūkni uz brīdi ieslēgt ar ierīces slēdzi (5 sek.).
- Pārslēgt aparāta slēdzi „0/OFF”.
- Nospiešot rokas smidzinātājpistoli, līdz aparāts atbrīvojas no spiediena.
- Kontaktdakšu no kontaktligzdas atvienot tikai ar sausām rokām.
- Noņemt ūdens pieslēgumu.
- Nofiksējiet rokas smidzinātājpistoles drošinātāju.

## Aparāta uzglabāšana

- Iestipriniet rokas smidzinātājpistoli turētājā.
- Ierīce bez šļūtenes uztīšanas trumuļa: Sarīniet augstspiediena šļūteni un pakariet to virs šļūtenes glabāšanas vietas.
- Ierīce ar šļūtenes uztīšanas trumuli: Uztīniet augstspiediena šļūteni uz šļūtenes uztīšanas trumuļa. Iestumiet kloķa rokturi, lai nobloķētu šļūtenes uztīšanas trumuli.
- Aptīniet pieslēguma kabeli ap kabeļu turētāju.
- Nostipriniet kontaktdakšu ar uzmontēto aptveri.

## Aizsardzība pret aizsalšanu

### **Uzmanību**

*Sals sabojā ierīci, ja ūdens nav pilnībā izlaists.*

→ Ierīci novietojiet no sala pasargātā vietā. Ja ierīce ir pieslēgta pie kamīna, jāievēro:

### **Uzmanību**

*Bojājumu risks no kamīna izplūstošā aukstā gaisa dēļ.*

→ Ierīce jāatvieno no kamīna, ja āra temperatūra ir zemāka par 0 °C.

Ja ierīci nav iespējams novietot no sala pasargātā telpā, tā jāiekonservē.

## Iekonservēšana

Ja paredzētas garākas ekspluatācijas pauzes vai ja nav iespējama novietošana no sala pasargātā vietā.

- Izlaist ūdeni.
- Izskalot ierīci ar pretsala līdzekli.

### **Izlaist ūdeni**

→ Demontēt ūdens padeves šļūteni un augstspiediena šļūteni.

Attēls **6**

- Novietojiet aparātu uz mugurpuses.
- Darbiniet aparātu maks. 1 min aukstā ūdens režīmā, līdz sūknis un vadi ir tukši.

### **Izskalot aparātu ar antifrīzu**

**Norāde:** Ievērojiet antifrīza ražotāja lietošanas norādījumus.

- Ūdens pieslēgumā iepildiet veikalā iegādājamo pretsala līdzekli.
- Ieslēgt ierīci (bez degļa), līdz tā ir pilnībā izskalota.

Līdz ar to tiek panākta noteikt aizsardzība pret koroziju.

## Glabāšana

### **Uzmanību**

*Savainošanās un bojājumu risks! Uzglabājot ņemiet vērā aparāta svaru.*

## Transportēšana

### ⚠ Bīstami

*Savainošanās risks! Ja ir pārāk liela sānu sasvere un nestabila pamatne, tad pārāk straujos kāpumos pastāv apgāšanās risks.*

- Pārvietojieties ar aparātu tikai kāpumos ar maks. 2% slīpumu.
- Aparātu kustiniet tikai uz nostiprinātas pamatnes.

### Uzmanību

*Savainošanās un bojājumu risks! Transportējot ņemiet vērā aparāta svaru.*

- Pirms transportēšanas aparātu novietojiet uz mugurpuses un ļaujiet iztecēt ūdens paliekām.
- Lai aparātu pārvietotu lielākos attālumos, velciet to aiz stumšanas roktura sev līdzi.
- Lai pārvietotu aparātu, satveriet to aiz rokturiem un aiz bīdāmā roktura.
- Transportējot automašīnā, saskaņā ar spēkā esošajām direktīvām nodrošiniet aparātu pret izslīdēšanu un apgāšanos.

## Kopšana un tehniskā apkope

### ⚠ Bīstami

*Savainošanās risks nejauši iedarbināta aparāta un strāvas trieciena rezultātā. Pirms visiem darbiem ar ierīci, izslēdziet ierīci un atvienojiet tīkla kontaktdakšu.*

- Pārslēgt aparāta slēdzi „0/OFF“.
- Aizvērt ūdens padevi.
- Sūkni uz brīdi ieslēgt ar ierīces slēdzi (5 sek.).
- Pārslēgt aparāta slēdzi „0/OFF“.
- Nospiegt rokas smidzinātājpistoli, līdz ierīcē vairs nav spiediena.
- Kontaktdakšu no kontaktligzdas atvienot tikai ar sausām rokām.
- Noņemt ūdens pieslēgumu.
- Nofiksējiet rokas smidzinātājpistoles drošinātāju.
- Ļaut aparātam atdzist.

## Tehniskā inspekcija/tehniskās apkopes līgums

Jūs varat vienoties ar savu tirgotāju par regulāru tehnisko inspekciju veikšanu vai noslēgt tehniskās apkopes līgumu. Lūdzu konsultējieties par šo jautājumu.

### Apkopes intervāli

#### Reizi nedēļā

- Izfīrīt ūdens pieslēguma filtru.

#### Reizi mēnesī

- Tīrīt tīrīšanas līdzekļa sūkšanas šļūtenes filtru.

### Apkopes darbi

#### Ūdens pieslēguma filtra tīrīšana

- Izņemiet filtru.
- Notīrīt filtru ūdenī un atkal ielikt.

#### Tīrīt tīrīšanas līdzekļa sūkšanas šļūtenes filtru

- Notīrīt filtru ūdenī un atkal ielikt.

## Palīdzība darbības traucējumu gadījumā

### ⚠ Bīstami

*Savainošanās risks nejauši iedarbināta aparāta un strāvas trieciena rezultātā. Pirms visiem darbiem ar ierīci, izslēdziet ierīci un atvienojiet tīkla kontaktdakšu. Ja traucējumu nav iespējams novērst, ierīce jāpārbauda klientu servisam.*

### Aparāts nestrādā

- Nav spriegums tīklā
- Pārbaudīt elektrības pieslēgumu/pievadu.
- Motors pārslēgots/pārkarsēts
- Pārslēgt aparāta slēdzi „0/OFF“.
- Ļaut aparātam atdzist.
- Ieslēdziet ierīci.
- Ja traucējums parādās atkal, informēt klientu servisu.
- Nostrādājis izplūdes gāzu temperatūras ierobežotājs, apkvēpusi apsildes spirāle.
- Informēt klientu servisu.

- Nostrādājis izplūdes gāzu temperatūras ierobežotājs, pārāk augsta izplūdes gāzu temperatūra.

- ➔ Pārslēgt aparāta slēdzi „0/OFF“.
- ➔ Ļaut aparātam atdzist.
- ➔ Tikai aparātiem ar manuālu atiestatīšanu: Attēls 7

Nospieš atgāzu temperatūras ierobežotāja atiestatīšanas taustiņu.

- ➔ Ieslēdziet ierīci.
- ➔ Ja traucējums parādās atkal, informēt klientu servisu.

### Aparāts neveido spiedienu

- Gaiss sistēmā
- Atgaisot sūkni:
- ➔ Ierīci ar atvērtu rokas smidzinātājpistoli vairākkārt ieslēgt un izslēgt.
- Norāde:** Demontējot smidzināšanas cauruli no rokas smidzinātājpistoles, paātrinās atgaisošanas process.
- ➔ Ja ir tukša ārējā tīrīšanas līdzekļa tvertne, uzpildiet/nomainiet to.
  - ➔ Pārbaudīt pieslēgumus un vadus.
  - Netīrs ūdens pieslēguma filtrs
  - ➔ Tīrīt filtru.
  - Pārāk maza ūdens padeve
  - ➔ Pārbaudīt ūdens padevi (skatīt "Tehniskie dati").
  - Aizvērts ūdens krāns.
  - ➔ Atveriet ūdens krānu.

### Kad rokas smidzināšanas pistole ir atvērta, aparāts nepārtraukti ieslēdzas/izslēdzas

- Gaiss sistēmā
- Atgaisot sūkni:
- ➔ Ierīci ar atvērtu rokas smidzinātājpistoli vairākkārt ieslēgt un izslēgt.
- Norāde:** Demontējot smidzināšanas cauruli no rokas smidzinātājpistoles, paātrinās atgaisošanas process.
- Aizsprostojusies augstspiediena sprausla
  - ➔ Iztīriet sprauslu.
  - Apkalpojoties apsildes spirāle
  - ➔ Aparāta atkalīdošanu uzticiet klientu servisam.

### Kad rokas smidzinātājpistole ir aizvērta, ierīce darbojoties ieslēdzas un izslēdzas.

- Noplūde augstspiediena sistēmā.
- ➔ Pārbaudīt augstspiediena sistēmas un pieslēgumu hermētiskumu.

### Ierīce pil, ūdens pil no ierīces apakšas.

- Neblīvs sūknis, neblīvs drošības vārsts.
- Norāde:** Pieļaujami ir 3 pilieni minūtē.
- ➔ Ja ierīce ir stipri neblīva, informēt klientu servisu.

### Ierīce nesūknē tīrīšanas līdzekli

- Sprausla ir noregulēta uz "Augstspiediens".
  - ➔ Iestatiet sprauslu uz "CHEM".
  - Tukša ārējā tīrīšanas līdzekļa tvertne.
  - ➔ Uzpildīt/nomainīt tukšu ārējo tīrīšanas līdzekļa tvertni.
  - Netīrs tīrīšanas līdzekļa sūkšanas šļūtenes filtrs
  - ➔ Tīrīt filtru.
- Attēls 8
- Aizīmējies pretvārsts
  - ➔ Noņemt tīrīšanas līdzekļa sūkšanas šļūteni un atbrīvot pretvārstu ar trulu priekšmetu.

### Deglis neaizdegas

- Tukša degvielas tvertne.
  - ➔ Uzpildiet degvielu.
  - Nepietiekams ūdens daudzums
  - ➔ Pārbaudīt ūdens pieslēgumu, pārbaudīt pievadu.
  - Pārāk augsta ūdens padeves temperatūra.
  - ➔ Padodiet maks. 30 °C siltu ūdeni.
- Attēls 9
- Netīrs degvielas filtrs
  - ➔ Nomainīt degvielas filtru.

### Garantija

Katrā valstī ir spēkā mūsu kompetentās pārdošanas sabiedrības izdotie garantijas nosacījumi. Iespējamos ierīces traucējumus garantijas laikā novērsīsim bez maksas, ja iemesls ir materiāla vai ražotāja kļūda.

## Piederumi un rezerves daļas

- Drīkst izmantot tikai ražotājfirmas atļautos piederumus un rezerves daļas. Oriģinālie piederumu un oriģinālās rezerves daļas garantē to, ka aparātu var ekspluatēt droši un bez traucējumiem.
- Visbiežāk pieprasīto rezerves daļu klāstu Jūs atradīsiet lietošanas rokasgrāmatas galā.
- Turpmāko informāciju par rezerves daļām Jūs saņemsiet saitā [www.kaercher.com](http://www.kaercher.com), sadaļā Service.

## CE deklarācija

Ar šo dokumentu mēs apliecinām, ka tālāk minētā iekārta, pamatojoties uz tās izstrādi un konstrukciju, kā arī mūsu īstenoto modeli, atbilst attiecīgajām EK direktīvu drošības un veselības aizsardzības pamatprasībām. Ar mums nesaskaņotu mašīnas tehnisku izmaiņu gadījumā šī deklarācija zaudē savu spēku.

**Produkts:** Augstspiediena tīrīšanas aparāts

**Tips:** 1.064-xxx

### Attiecīgās ES direktīvas:

2006/42/EK (+2009/127/EK)

2000/14/EK

2004/108/EK

### Piemērotās harmonizētās normas:

EN 55014-1: 2006 + A1: 2009

EN 55014-2: 1997 + A2: 2008

EN 60335-1

EN 60335-2-79

EN 61000-3-2: 2006 + A2: 2009

HDS 5/11, HDS 5/13:

EN 61000-3-3: 2008

HDS 5/15:

EN 61000-3-11: 2000

### Atbilstības novertešanas procedūra:

2000/14/EK: V pielikums

### Skānis intensitātes līmenis dB(A)

HDS 5/11 U, HDS 5/15:

Izmērītais: 91

Garantētais: 94

HDS 5/11 UX, HDS 5/13:

Izmērītais: 91

Garantētais: 93

5.957-976

Apakšā parakstījušās personas rīkojas uzņēmuma vadības uzdevumā un pēc tās pilnvarojuma.

  
H. Jenner  
CEO

  
S. Reiser  
Head of Approval

Par dokumentāciju sastādīšanu atbildīgā persona:  
S. Reiser

Alfred Kärcher GmbH & Co. KG  
Alfred-Kärcher-Str. 28 - 40  
71364 Winnenden (Germany)  
Tālr.: +49 7195 14-0  
Fakss: +49 7195 14-2212

Winnenden, 2010/09/01

## Tehniskie dati

		HDS 5/11			HDS 5/13			HDS 5/15		
<b>Elektrības pieslēgums</b>										
Spriegums	V	220	230	240	220	230	240	220	230	240
Strāvas veids	Hz	1~ 50			1~ 50			1~ 50		
Pieslēguma jauda	kW	2,2			2,6			2,7		
Drošinātāji (inerti)	A	16	16	13	16	16	13	16	16	13
Maksimāli pieļaujamā tīkla pretestība	omi	–			–			(0.380+j0.237)		
<b>Ūdensapgāde</b>										
Pievadāmā ūdens temperatūra (maks.)	°C	30			30			30		
Pievadāmā ūdens daudzums (min.)	l/h (l/min)	500 (8,3)			550 (9,2)			500 (8,3)		
Sūkšanas augstums no atklātās tvertnes (20°C)	m	0,5			0,5			0,5		
Pievadāmā ūdens spiediens (maks.)	MPa (bar)	0,6 (6)			0,6 (6)			0,6 (6)		
Pievadāmās ūdens šūtenes diametrs (min.)	Collas	1/2			1/2			1/2		
Pievadāmās ūdens šūtenes garums (min.)	m	7,5			7,5			7,5		
<b>Tehniskie dati attiecībā uz jaudu</b>										
Ūdens sūkņēšanas daudzums	l/h (l/min)	450 (7,5)			500 (8,3)			450 (7,5)		
Ūdens darba spiediens (ar standarta sprauslu)	MPa (bar)	11,0 (110)			12,5 (125)			15,0 (150)		
Maks. darba spiediens (drošības vārsts)	MPa (bar)	16,5 (165)			18,0 (180)			20,0 (200)		
Karstā ūdens maks. darba temperatūra	°C	80			80			80		
Tīrīšanas līdzekļa sūkņēšana	l/h (l/min)	0-33 (0-0,6)			0-33 (0-0,6)			0-33 (0-0,6)		
Degļa jauda	kW	26			29			26		
Maksimālais šķidrā kurināmā patēriņš	kg/h	2,7			3,1			2,7		
Rokas smidzinātājpistoles atsietena spēks (maks.)	N	18,1			21,4			20,8		
Sprauslas izmērs (UX)	–	032 (033)			034			028		
<b>Saskaņā ar EN 60355-2-79 aprēķinātās vērtības</b>										
Trokšņu emisija										
Skaņas spiediena līmenis L <sub>PA</sub>	dB(A)	76			76			77		
Nonoteiktība K <sub>PA</sub>	dB(A)	3			3			3		
Skaņas jaudas līmenis L <sub>WA</sub> + nonoteiktība K <sub>WA</sub> (UX)	dB(A)	94 (93)			93			94		
Plaukstu-rokas vibrācijas lielums										
Rokas smidzinātājpistole	m/s <sup>2</sup>	2,4			1,0			0,9		
Strūklas padeves caurule	m/s <sup>2</sup>	1,4			1,1			1,1		
Nonoteiktība K	m/s <sup>2</sup>	0,3			0,3			0,3		
<b>Izejmateriāli</b>										
Degviela	–	šķidrāis kurināmais EL vai dīzeldegviela			šķidrāis kurināmais EL vai dīzeldegviela			šķidrāis kurināmais EL vai dīzeldegviela		
Eļļas daudzums	l	0,1			0,1			0,2		
Eļļas veids	Motoreļļa 15W40	Pasūt. Nr. 6.288-050.0			Pasūt. Nr. 6.288-050.0			Pasūt. Nr. 6.288-050.0		
<b>Izmēri un svars</b>										
Garums x platums x augstums (UX)	mm	618 x 618 x 994 (1163)			618 x 618 x 994 (1163)			618 x 618 x 994 (1163)		
Svars ar piederumiem, pilnu degvielas tvertni (UX)	kg	70 (72)			74 (76)			76 (78)		
Degvielas tvertne	l	6,5			6,5			6,5		



Prieš pirmą kartą pradėdant naudoti prietaisus, būtina atidžiai perskaityti originalią instrukciją, ja vadovautis ir saugoti, kad ja galima būtų naudotis vėliau arba perduoti naujam savininkui.

- Prieš pirmąjį naudojimą, būtina perskaitykite saugos nurodymus Nr. 5.951-949!
- Pastebėję transportavimo metu apgadintas detales, informuokite tiekėją.
- Išpakavę patikrinkite, ar yra visos prietaiso detalės.

## Turinys

Aplinkos apsauga	LT -	1
Naudojimo instrukcijoje naudojami simboliai	LT -	1
Prietaiso dalys	LT -	2
Simboliai ant prietaiso	LT -	2
Naudojimas pagal paskirtį	LT -	2
Saugos reikalavimai	LT -	2
Saugos įranga	LT -	2
Naudojimo pradžia	LT -	3
Valdymas	LT -	4
Laikymas	LT -	6
Transportavimas	LT -	7
Priežiūra ir aptarnavimas	LT -	7
Pagalba gedimų atveju	LT -	7
Garantija	LT -	9
Priedai ir atsarginės dalys	LT -	9
CE deklaracija	LT -	9
Techniniai duomenys	LT -	10

## Aplinkos apsauga



Pakuotės medžiagos gali būti perdirbamos. Neišmeskite pakuočių kartu su buitineis atliekomis, bet atiduokite jas perdirbti.



Naudotų prietaisų sudėtyje yra vertingų, antriam žaliavų perdirbimui tinkamų medžiagų, todėl jie turėtų būti atiduoti perdirbimo įmonėms. Akumuliatoriai, alyvos ir panašios medžiagos neturėtų patekti į aplinką. Todėl naudotus prietaisus šalinkite pagal atitinkamą antrinių žaliavų surinkimo sistemą.

Neišleiskite variklio alyvos, mazuto, dyzelino ir benzino į aplinką. Saugokite gruntą ir naudotos alyvos atliekas sutvarkykite laikydamiesi aplinkos apsaugos reikalavimų.

### Nurodymai apie sudedamąsias medžiagas (REACH)

Aktualią informaciją apie sudedamąsias dalis rasite adresu:

<http://www.karcher.de/de/unternehmen/umweltschutz/REACH.htm>

## Naudojimo instrukcijoje naudojami simboliai

### Pavojus

Žymi gresiantį tiesioginį pavojų, galintį sukelti sunkius sužalojimus arba mirtį.

### Įspėjimas

Žymi galimą pavojų, galintį sukelti sunkius sužalojimus arba mirtį.

### Atsargiai

Žymi galimą pavojų, galintį sukelti lengvus sužalojimus arba materialinius nuostolius.

## Prietaiso dalys

### Paveikslas 1

- 1 Aukšto slėgio žarna
- 2 Kabelio laikiklis
- 3 Degalų įpylimo anga
- 4 Užpildymo lygio indikatorius
- 5 Purkštukų laikiklis
- 6 Elektros įvadas
- 7 Aukšto slėgio siurblys
- 8 Aukšto slėgio jungtis (tik HDS 5/xx U)
- 9 Krovinio vamzdžio laikiklis
- 10 Vandens prijungimo antgalis su filtru
- 11 Prietaiso jungiklis
- 12 Prietaiso gaubtas
- 13 Rankena
- 14 Aukšto slėgio žarnos išėjimo anga (tik HDS 5/xx UX)
- 15 Atrama
- 16 Rotorius
- 17 Degiklis
- 18 Žarnos laikiklis (tik HDS 5/xx U)
- 19 Valymo priemonės siurbimo barna su filtru
- 20 Žarnos ritė (tik HDS 5/xx U)
- 21 Duomenų lentelė
- 22 Priedų dėklas, Purškimo antgalis
- 23 Gaubto dangtelis
- 24 Žarnos ritės rankena (tik HDS 5/xx U)
- 25 Stūmimo rankena
- 26 Antgalio būmė
- 27 Trijų skyrių antgalis
- 28 Purškimo antgalis
- 29 Rankinio purškiamo pistoleto apsauginis fiksatorius
- 30 Rankinio purkštuvo svertas
- 31 Rankinis purkštukas

## Simboliai ant prietaiso



*Netinkamai naudojama aukšto slėgio srovė kelia pavojų.*

*Draudžiama srovę nukreipti į asmenis, gyvūnus, veikiančią elektros įrangą arba patį prietaisą. Aukšto slėgio valymo*

*įrenginys gali būti eksploatuojamas tik vertikalioje padėtyje.*

Prietaisas su žarnos rite:



*Pavojus nusideginti prisilietus prie įkaitusių paviršių!*

## Naudojimas pagal paskirtį

- Skirtas valyti: mašinoms, automobiliams, statiniams, įrankiams, fasadams, terasoms, sodo prietaisams ir t.t.
- Aukšto slėgio valymo įrenginys gali būti eksploatuojamas tik vertikalioje padėtyje.
- Niekada nepalikite veikiančio prietaiso be priežiūros.

### ⚠ Pavojus

*Sužalojimų pavojus! Naudodami degalinėse ir kitose pavojingose vietose, laikykitės reikiamų saugos reikalavimų.*

Neišleiskite mineralinės alyvos turinčių nuotekų į dirvožemį, vandens telkinius ar kanalizaciją. Todėl variklius ir dugnus plaukite tik pritaikytose vietose, kuriose įrengtos alyvos atskyrikliai.

## Saugos reikalavimai

- Laikykitės nacionalinių teisės normų dėl skysčių purkštuvų.
- Laikykitės nacionalinių teisės normų dėl nelaimingų atsitikimų prevencijos. Skysčių purkštuvai privalo būti reguliariai tikrinami, o patikrų rezultatai - pateikiami raštiškai.
- Prietaiso šildymo sistema yra šiluminis įrenginys. Šiluminiai įrenginiai privalo būti reguliariai tikrinami vadovaujantis nacionalinėmis teisės normomis.

## Saugos įranga

Saugos įranga apsaugo naudotoją, todėl jos negalima keisti arba nenaudoti.

### Pneumatinis jungiklis

Pneumatinis jungiklis, uždarius rankinį purškimo pistoletą, išjungia prietaisą, o jį atidarius - vėl įjungia.



## Apsauginis vožtuvas

- Apsauginis vožtuvas atsidaro esant kaitilo viršslėgiui arba sugedus redukcijniam vožtuvui arba pneumatiniam jungikliui.
- Apsauginis vožtuvas nustatytas ir užplombuotas gamykloje. Juos nustato tik klientų aptarnavimo tarnyba.

## Vandens trūkumo saugiklis

Vandens trūkumo saugiklis neleidžia degiukliui pritrūkus vandens.

## Išmetamųjų dujų temperatūros ribotuvai

Išmetamųjų dujų temperatūrai per daug pakilus, išmetamųjų dujų temperatūros ribotuvai išjungia prietaisą.

## Apsauginis ritės kontaktas

Pneumatinės pavaros apsauginis ritės kontaktas automatiškai išjungia variklį esant teminei perkrovai.

## Apsauginis fiksatorius

Prie rankinio purkštuvo esantis apsauginis fiksatorius neleidžia atsitiktinai įjungti prietaiso.

## Naudojimo pradžia

### ⚠ *Išpėjimas*

*Sužalojimų pavojus! Prietaisas, aukšto slėgio žarna ir jungtys turi būti nepriekaištingos būklės. Jei jų būklė nėra nepriekaištinga, prietaisą naudoti draudžiama.*

## Rankinio purškimo pistoleto montavimas

- ➔ Prie pistoleto prijunkite purškimo vamzdį.
- ➔ Ant purškimo antgalio sumontuokite purkštuką (žymės ant žiedo viršuje).
- ➔ Prietaisas be žarnos ritės:  
Aukšto slėgio žarną pritvirtinkite prie prietaiso aukšto slėgio jungties.

## Degalų pripildymas

### ⚠ *Pavojus*

*Sprogimo pavojus! Pilkite tik dyzelinius degalus arba lengvą mazutą. Galimas eksploatavimas su biodyzelinu pagal EN 14214 (kai lauko temperatūra nuo 6 °C). Jokiu būdu nenaudokite netinkamų degalų, pavyzdžiui, benzino.*

### *Atsargiai*

*Jokiu būdu nenaudokite įrenginio, jei tuščias jo degalų bakas. Taip pažeisite degalų siurblij. Tai taip pat galioja šalto vandens režimui.*

- ➔ Atidarykite bako dangtelį.
- ➔ Pripildyti degalų.
- ➔ Uždarykite bako dangtelį.
- ➔ Nuvalykite ištekėjusius degalus.

## Darbas su valymo priemonėmis

### *Atsargiai*

*Sužalojimų pavojus!*

- Naudokite tik Kärcher produktus.
- Jokiu būdu nesiurbkite tirpiklių (benzino, acetono, skiedikių ir pan.).
- Saugokite, kad nepatektų ant į akis ir ant odos.
- Laikykitės valymo priemonės gamintojo saugos ir naudojimo reikalavimų.

## Kärcher siūlo individualią valymo ir priežiūros priemonių programą.

Pardavėjai mielai patars Jums.

- ➔ Pripildykite / pakeiskite išorinius valymo priemonės bakus.

## Vandens prijungimo antgalis

### ⚠ *Išpėjimas*

*Laikykitės vandentiekio įmonės nurodymų. Jokiu būdu nenaudokite prietaiso geriamojo vandens tiekimo sistemoje be sistemos atskyriklio. Naudokite KÄRCHER arba alternatyvų sistemos atskyriklį, atitinkantį EN 12729 BA tipo reikalavimus. Sistemos atskyrikliu tekėjusio vandens gerti negalima.*



## Atsargiai

Sistemos skyriklij visada junkkite prie vandentiekio, niekada nejunkkite tiesiogiai prie įrenginio!

Jungties dydžius rasite skyriuje „Techniniai duomenys“.

→ Tiekimo žarną (bent 7,5 m ilgio ir bent 1/2" skersmens) sujunkkite su prietaiso vandens mova ir vandentiekio mova (pvz., vandens čiaupu).

**Pastaba:** Tiekimo žarna netiekama kartu su prietaisu.

## Vandens siurbimas iš rezervuarų

→ Siurbimo žarną (ne mažesnio skersmens nei 1/2" su filtru (priedas) prijunkite prie vandens tiekimo movos.

– Didžiausias siurbimo aukštis: 0,5 m

## ⚠ Pavojus

Jokiu būdu nesiurbkite vandens ir geriamojo vandens rezervuarų. Jokiu būdu nepumpuokite skysčių, turinčių sudėtyje tirpiklių, pavyzdžiui, lako skiediklio, benzino, alyvos arba nefiltruoto vandens. Prietaiso tarpikliai neatsparūs tirpiams. Susidaręs skiediklių debesis yra itin degus, sprogus ir nuodingas.

## Elektros srovė

– Elektros įrangos charakteristikos pateiktos techninėje specifikacijoje ir duomenų lentelėje.

– Elektros instaliaciją turi atlikti elektrikas vadovaudamasis IEC 60364-1 reikalavimais.

→ Prietaiso jungiklį nustatykite į padėtį „0/OFF“.

→ Įkiškite elektros laido kištuką.

## ⚠ Pavojus

Pavojus susižaloti dėl srovės smūgio.

– Netinkami ilgintuvo laidai gali kelti pavojų. Dirbdami lauke naudokite tik tinkamus ir sertifikuotus vidutinio galingumo ilgintuvų laidus.

– Būtinai visada iki galo išvyniokite ilginamuosius laidus.

– Naudojamo ilgintuvo laido kištukas ir jungtis turi būti nelaidūs vandeniui.

## Atsargiai

Neviršykite didžiausios leistinos elektros tinklo jungties varžos (žr. „Techniniai duomenys“). Jei kyla neaiškumų dėl elektros tinklo jungties varžos, kreipkitės į elektros energijos tiekimo įmonę.

## Valdymas

### ⚠ Pavojus

Sprogimo pavojus!

Nepurškite degių skysčių.

### Atsargiai

– Jokiu būdu nenaudokite įrenginio, jei tuščias jo degalų bakas. Taip pažeisite degalų siurbklį. Tai taip pat galioja šalto vandens režimui.

– Pažeidimo pavojus! Niekada neeksplatuokite įrenginio be filtro vandens jungties.

– Pažeidimo pavojus! Nedėkite į kaminą ir virš jo daiktų (žarnos ir t. t.).

– Įrenginys su žarnos rite:

Būtinai visiškai išvyniokite aukšto slėgio žarną.

## Saugos reikalavimai

### ⚠ Įspėjimas

Ilgą laiką laikant prietaisą rankose, dėl vibracijos gali atsirasti kraujosruvos.

Tačiau negalima nustatyti tam tikros naudojimo trukmės, kadangi tai priklauso nuo daugybės veiksnių:

– Asmens kraujotakos sutrikimų (dažnai šalančių pirštų, pirštų formikacijos).

– Žemos aplinkos temperatūros. Rankoms apsaugoti dėvėkite šiltas apsaugines pirštines.

– Tvirtai laikydami prietaisą, išvengsite kraujosrūvų.

– Netrūkstamas naudojimas yra pavojingesnis nei naudojimas su pertraukomis.

Reguliariai ilgą laiką naudojant prietaisą ir pasikartojant tokiems požymiams (pavyzdžiui, pirštų šalimui ir formikacijai), patariame kreiptis į gydytoją.

## Įrenginio gaubto atidarymas ir uždarymas

### Paveikslas 2

→ Gaubto dangtį atblokuokite atsuktuvu, įrenginio gaubtą atverskite į priekį ir atkabinkite.

### Paveikslas 3

→ Įkabinkite įrenginio gaubtą (žr. rodykles), atverskite į viršų ir užfiksuokite gaubto dangtį.

## Darbo režimai

### Paveikslas 4

0/OFF = Išjungta

- 1 Naudojimas su šaltu vandeniu
- 2 Naudojimo su karštu vandeniu

## Prietaiso įjungimas

→ Prietaiso jungikliu nustatykite norimą darbo režimą.

Prietaisas trumpam įsijungia ir išsijungia pasiekus reikiamą darbo slėgį.

→ Atblokuokite rankinį purškimo pistoletą. Paspaudus rankinį purškimo pistoletą, prietaisas vėl įsijungia.

**Pastaba:** Jei iš aukšto slėgio purkštuko nepurškiamas vanduo, pašalinkite orą iš siurblio.

Pašalinkite orą iš siurblio:

→ Jungikliu keletą kartų įjunkite ir išjunkite prietaisą, kai atviras rankinis purškimo pistoletas.



**Pastaba:** Atjungus purškimo antgalį nuo rankinio purškimo pistoleto, oras pašalinamas greičiau.

## Darbo nutraukimas

- Paleiskite rankinio purškimo pistoleto svertą – prietaisas išsijungia.
- Vėl patraukite svertą – prietaisas vėl įsijungia.

## Pasirinkite reikiamą srovę

- Uždarykite rankinį purkštuvą.
- Rankinio purkštuvo svertą užfiksuokite apsauginiu fiksiatorium.
- Pasukite antgalio korpusą, kol norimas simbolis sutaps su žyme:

	Apvali aukšto slėgio srovė (0°) - įsisenėjusiems nešvarumams
	Plokščia žemo slėgio srovė (CHEM) - naudojant ploviklį arba plaunant žemu slėgiu
	Plokščia aukšto slėgio srovė (25°) - nešvarumams, užimančiams didelį plotą

## Darbas su valymo priemonėmis

- Saugokite aplinką – taupiai naudokite valymo priemones.
- Valymo priemonė turi būti pritaikyta valomam paviršiui.

### Paveikslas 5

- Ištraukite valymo priemonių siurbimo žarną.
- Filtrą prisukite prie valymo priemonės siurbimo žarnos, kad pripildytumėte valymo priemonės.
- Ją pritvirtinkite prie rezervuaro su ploviklio tirpalu.
- Antgalį nustatykite į padėtį „CHEM“.

## Valymas

→ Valymo priemonės koncentraciją nustatykite priklausomai nuo valomo paviršiaus.

**Pastaba:** Norėdami apsaugoti nuo pažeidimų, aukšto slėgio srovę iš pradžių nukreipkite į valomą daiktą iš didesnio atstumo.

## Rekomenduojame tokį valymo metodą

- Ištirpinkite nešvarumus:
- Užpurškite truputį valymo priemonės ir palaukite 1-5 minutes, tačiau neleiskite išdžiūti.
- Pašalinkite nešvarumus:
- Ištirpusius nešvarumus nuplaukite aukšto slėgio srove.

## Naudojimas su šaltu vandeniu

Nešvariems nešvarumams šalinti ir skalauti, pavyzdžiui, sodo prietaisus, terasas, įrankius ir pan.

→ Įrenginio jungiklį nustatykite į padėtį „1“.

## Naudojimo su karštu vandeniu

### ⚠ Pavojus

*Pavojus nusiplikyti!*

→ Įrenginio jungiklį nustatykite į padėtį „2“.

### Baigus naudoti prietaisą su valymo priemonėmis

- Visiškai užsukite valymo priemonių siurbimo žarnos filtrą (-).
- Įrenginio jungiklį nustatykite į padėtį „1“.
- Bent 1 minutę išskalaukite prietaisą švariu vandeniu atvėrę rankinį purškimo pistoletą.

## Prietaiso išjungimas

### ⚠ Pavojus

*Galite nusiplikyti karštu vandeniu! Baigę naudoti prietaisą su karštu vandeniu, būtinai bent dvi minutes atviru pistoletu naudokite prietaisą su šaltu vandeniu, kad jis atvėstų.*

- Prietaiso jungiklį nustatykite į padėtį „0/OFF“.
- Užsukite čiaupą.
- Prietaiso jungikliu trumpa (maždaug 5 sekundės) įjunkite siurbį.
- Prietaiso jungiklį nustatykite į padėtį „0/OFF“.
- Įjunkite rankinį purkštuvą, kol prietaiso nebeveiks slėgis.
- Tik sausomis rankomis ištraukite tinklo kištuką iš lizdo.
- Atjunkite vandens tiekimą.
- Apsaugokite rankinį purškimo pistoletą.

## Prietaiso laikymas

- Įkiškite rankinį purškimo pistoletą į laikiklį.
- Prietaisas be žarnos ritės: Suvyniokite aukšto slėgio žarną ir užkabinkite ant žarnų laikiklio.
- Prietaisas su žarnos rite: Suvyniokite aukšto slėgio žarną į ritę. Įstumkite sukamosios rankenos rankenėlę – taip užblokuosite žarnų ritę.
- Apvyniokite laidą apie laikiklį.
- Kištuką pritvirtinkite sumontuotu fiksa-toriumi.

## Apsauga nuo šalčio

### Atsargiai

*Iki galo neišleidus iš prietaiso vandens, šaltis gali sugadinti prietaisą.*

→ Pastatykite prietaisą apsaugotoje nuo šalčio vietoje.

Jei prietaisas pritvirtintas prie kamino, laikykites šių reikalavimų:

### Atsargiai

*Prietaisas gali būti pažeistas dėl į kaminą patenkančio šalto oro.*

→ Jei lauko temperatūra yra žemesnė nei 0 °C, atjunkite prietaiso nuo kamino.

Jei neįmanoma laikykite prietaiso aukštesnėje temperatūroje, laikinai jo nenaudokite.

## Laikinas prietaiso nenaudojimas

Ilgesnių darbo pertraukų metu arba, jei neįmanoma jo laikykite aukštesnėje nei 0 °C temperatūroje.

→ Išleiskite vandenį.

→ Išskalaukite prietaisą antifrizu.

### Vandens išleidimas

→ Nusukite vandens tiekimo ir aukšto slėgio žarnas.

### Paveikslas 6

→ Paguldykite įrenginį ant galinės pusės.

→ Įjunkite šalto vandens režimą ne ilgiau kaip 1 minutę, kol siurblys ir vamzdžiai bus tušti.

### Išskalaukite prietaisą antifrizu

**Pastaba:** Laikykitės antifrizo gamintojo pateiktamų naudojimo instrukcijų.

→ Į vandens jungtį įpilkite įprasto antifrizo.

→ Įjunkite prietaisą (be degiklio) ir palaukite, kol jis visiškai išsiskalaus.

Taip užtikrinama ir apsauga nuo korozijos.

## Laikymas

### Atsargiai

*Sužalojimų ir pažeidimų pavojus! Pastatant laikyti prietaisą, reikia atsižvelgti į prietaiso svorį.*

## Transportavimas

### ⚠ Pavojus

*Susižalojimo pavojus! Apvirstimo pavojus per didelėse įkalnėse, esant dideliam šoniam nuolydžiui ir nestabiliam pagrindui.*

- Įrenginį galima transportuoti į ne didesnę kaip 2 % įkalnę.
- Todėl naudokite mašiną tik ant tvirtu pagrindo.

### Atsargiai

*Sužalojimų ir pažeidimų pavojus! Transportuojant prietaisą, reikia atsižvelgti į jo svorį.*

- Prieš transportuodami įrenginį paguldykite ant nugaros ir išleiskite likusį vandenį.
- Jei transportuojate prietaisą ilgesnį atstumą, vilkite jį už stūmimo rankenos.
- Įrenginį neškite paėmę už rankenų ir stūmimo rankenos.
- Transportuojant įrenginį transporto priemonėse, jį reikia užfiksuoti pagal galiojančius reglamentus, kad neslystų ir neapvirstų.

## Priežiūra ir aptarnavimas

### ⚠ Pavojus

*Traumų pavojus dėl netikėtai įsijungusio įrenginio ir elektros šoko.*

*Prieš visus prietaiso priežiūros darbus išjunkite prietaisą ir ištraukite elektros laido kištuką iš tinklo lizdo.*

- Prietaiso jungiklį nustatykite į padėtį „0/OFF“.
- Užsukite čiaupą.
- Prietaiso jungikliu trumpa (maždaug 5 sekundėms) įjunkite siurbį.
- Prietaiso jungiklį nustatykite į padėtį „0/OFF“.
- Paleiskite rankinį purškimo pistoletą ir palaukite, kol prietaiso nebeveiks slėgis.
- Tik sausomis rankomis ištraukite tinklo kištuką iš lizdo.
- Atjunkite vandens tiekimą.
- Apsaugokite rankinį purškimo pistoletą.
- Atvėsinkite prietaisą.

## Saugos priežiūra/techninės priežiūros sutartis

Su savo tiekėju galite susitarti dėl nuolatinės saugos priežiūros ar sudaryti techninės priežiūros sutartį. Kilus klausimams, pasikonsultuokite.

## Techninės priežiūros intervalai

### Kas savaitę

- Išvalykite vandens jungties filtrą.

### Kas mėnesį

- Išvalykite filtrą prie valymo priemonių siurbimo žarnos.

## Techninė priežiūra

### Vandens jungties filtro valymas

- Išimkite filtrą.
- Išplaukite filtrą vandenyje ir įdėkite atgal.

### Filtro prie valymo priemonių siurbimo žarnos valymas

- Išplaukite filtrą vandenyje ir įdėkite atgal.

## Pagalba gedimų atveju

### ⚠ Pavojus

*Traumų pavojus dėl netikėtai įsijungusio įrenginio ir elektros šoko.*

*Prieš visus prietaiso priežiūros darbus išjunkite prietaisą ir ištraukite elektros laido kištuką iš tinklo lizdo.*

**Jei negalite pašalinti gedimo, pateikite prietaisą patikrinti klientų aptarnavimo tarnybai.**

## Prietaisas neveikia

- Nėra tinklo įtampos
- Patikrinkite elektros tinklą (tiekimo sistemą).
- Perkaitęs arba perkrautas variklis
- Prietaiso jungiklį nustatykite į padėtį „0/OFF“.
- Palaukite, kol prietaisas atvės.
- Įjunkite prietaisą.
- Jei ir po to gedimas išlieka, pateikite prietaisą patikrinti klientų aptarnavimo tarnybai.

- Suveikė išmetamųjų dujų ribotuvus, ap-  
rūkusi kaitinimo spiralė.
- ➔ Pateikite prietaisą klientų aptarnavimo  
 tarnybai išvalyti nuo rūdžių.
- Suveikė išmetamųjų ribotuvus, per  
 aukšta išmetamųjų dujų temperatūra.
- ➔ Prietaiso jungiklį nustatykite į padėtį „0/  
 OFF“.
- ➔ Palaukite, kol prietaisas atvės.
- ➔ Tik prietaisams su rankiniu nustatymu į  
 pradinę padėtį:  
 Paveikslas 7
- Paspauskite išmetamųjų dujų tempera-  
 tūros ribotuvo atstatymo mygtuką.
- ➔ Įjunkite prietaisą.
- ➔ Jei ir po to gedimas išlieka, pateikite  
 prietaisą patikrinti klientų aptarnavimo  
 tarnybai.

### Prietaisas nesukuria slėgio

- Sistemoje yra oro
- Pašalinkite orą iš siurblio:
- ➔ Jungikliu keletą kartų įjunkite ir išjunkite  
 prietaisą, kai atviras rankinis purškimo  
 pistoletas.

**Pastaba:** Atjungus purškimo antgalį nuo  
 rankinio purškimo pistoleto, oras pašalina-  
 mas greičiau.

- ➔ Jei tuščias išorinis valymo priemonės  
 bakas, pripildykite / pakeiskite.
- ➔ Patikrinkite movas ir vamzdžius.
- Užterštas vandens jungties filtras
- ➔ Išvalykite filtrą.
- Per mažas tiekiamo vandens kiekis
- ➔ Patikrinkite tiekiamo vandens kiekį (žr.  
 skyrių „Techniniai duomenys“).
- Uždarytas vandens čiaupas.
- ➔ Atsukite vandentiekio čiaupą.

### Prietaisas įsijungia ir išsijungia, kai atviras rankinis purškimo pistoletas

- Sistemoje yra oro
- Pašalinkite orą iš siurblio:
- ➔ Jungikliu keletą kartų įjunkite ir išjunkite  
 prietaisą, kai atviras rankinis purškimo  
 pistoletas.

**Pastaba:** Atjungus purškimo antgalį nuo  
 rankinio purškimo pistoleto, oras pašalina-  
 mas greičiau.

- Užsikimšęs aukšto slėgio purkštukas
- ➔ Išvalykite antgalį.
- Užkalkėjo kaitinimo spiralė
- ➔ Leiskite įrenginį klientų aptarnavimo tar-  
 nybai pašalinti kalkes.

### Prietaisas įsijungia ir išsijungia, kai uždaras rankinis purškimo pistoletas

- Aukšto slėgio sistema praranda slėgį
- ➔ Patikrinkite aukšto slėgio sistemos ir  
 movų sandarumą.

### Iš prietaiso laša vanduo

- Nesandarus siurblys, nesandarus apsaugi-  
 nis vožtuvas.

**Pastaba:** Leidžiama norma: 3 lašai per minutę.

- ➔ Jei nesandarumas didesnis, prietaisą turi  
 patikrinti klientų aptarnavimo tarnyba.

### Prietaisas nesiurbia valymo priemonių

- Antgalis nustatytas į padėtį „Hochdruck“  
 (aukštas slėgis)
- ➔ Antgalį nustatykite į padėtį „CHEM“.
- Išorinis valymo priemonės bakas yra  
 tuščias.
- ➔ Pripildykite / pakeiskite išorinius valymo  
 priemonės bakus.
- Suteptas filtras prie valymo priemonės  
 siurbimo žarnos.
- ➔ Išvalykite filtrą.

Paveikslas 8

- Užsikirtęs atbulinis vožtuvas
- ➔ Nutraukite valymo priemonių žarną ir buku  
 daiktu atlaisvinkite atbulinį vožtuvą.

## Neužsidega degiklis

- Tuščias degalų bakas.
  - ➔ Pripildyti degalų.
  - Trūksta vandens
  - ➔ Patikrinkite vandens tiekimo sistemą ir žarnas.
  - Per aukšta tiekiamo vandens temperatūra.
  - ➔ Naudoti ne šiltesnį nei 30 °C vandenį.
- Paveikslas 9
- Užsiteršęs degalų filtras
  - ➔ Pakeiskite degalų filtrą.

## Garantija

Kiekvienoje šalyje galioja mūsų įgaliotų pardavėjų nustatytos garantijos sąlygos. Galimus prietaiso gedimus garantijos galiojimo laikotarpiu pašalinsime nemokamai, jei tokių gedimų priežastis buvo netinkamos medžiagos ar gamybos defektai.

## Priedai ir atsarginės dalys

- Leidžiama naudoti tik gamintojo patvirtintus priedus ir atsargines dalis. Originalių priedų ir atsarginių dalių naudojimas užtikrina saugų, be gedimų prietaiso funkcionavimą.
- Dažniausia naudojamų atsarginių dalių sąrašas pateiktas naudojimo instrukcijos paibaigoje.
- Informacijos apie atsargines dalis galite rasti interneto svetainės [www.kaercher.com](http://www.kaercher.com) dalyje „Service“.

## CE deklaracija

Pareiškiamo, kad toliau aprašyto aparato brėžiniai ir konstrukcija bei mūsų į rinką išleistas modelis atitinka pagrindinius EB direktyvų saugumo ir sveikatos apsaugos reikalavimus. Jei mašinos modelis keičiamas su mumis nepasitarus, ši deklaracija nebegalioja.

**Gaminys:** Aukšto slėgio valymo mašina

**Tipas:** 1.064-xxx

### Specialios EB direktyvos:

2006/42/EB (+2009/127/EB)

2000/14/EB

2004/108/EB

### Taikomi darnieji standartai:

EN 55014–1: 2006 + A1: 2009

EN 55014–2: 1997 + A2: 2008

EN 60335–1

EN 60335–2–79

EN 61000–3–2: 2006 + A2: 2009

HDS 5/11, HDS 5/13:

EN 61000–3–3: 2008

HDS 5/15:

EN 61000–3–11: 2000

### Taikyta atitikties vertinimo procedūra:

2000/14/EB: V priedas

### Garso galios lygis dB(A)

HDS 5/11 U, HDS 5/15:

Išmatuotas: 91

Garantuotas: 94

HDS 5/11 UX, HDS 5/13:

Išmatuotas: 91

Garantuotas: 93

## 5.957-976

Pasirašantys asmenys yra įgalioti parduotuvės vadovybės.

  
H. Jenner  
CEO

  
S. Reiser  
Head of Approbation

Dokumentaciją tvarkyti įgaliotas asmuo:  
S. Reiser

Alfred Kärcher GmbH & Co. KG  
Alfred-Kärcher-Str. 28 - 40  
71364 Winnenden (Germany)  
Tel.: +49 7195 14-0  
Faksas: +49 7195 14-2212  
Winnenden, 2010/09/01

# Techniniai duomenys

		HDS 5/11			HDS 5/13			HDS 5/15		
<b>Elektros tinklo duomenys</b>										
Įtampa	V	220	230	240	220	230	240	220	230	240
Srovės rūšis	Hz	1~ 50			1~ 50			1~ 50		
Prijungiamų įtaisų galia	kW	2,2			2,6			2,7		
Saugiklis (inercinis)	A	16	16	13	16	16	13	16	16	13
Didžiausia leistina tinklo varža	ohmai	–			–			(0.380+j0.237)		
<b>Vandens prijungimo antgalis</b>										
Maks. atitekančio vandens temperatūra	°C	30			30			30		
Maž. atitekančio vandens kiekis	l/h (l/min)	500 (8,3)			550 (9,2)			500 (8,3)		
Siurbimo aukštis iš atvirų rezervuarų (20°C)	m	0,5			0,5			0,5		
Maks. atitekančio vandens slėgis	MPa (bar)	0,6 (6)			0,6 (6)			0,6 (6)		
Mažiausias tiekimo žarnos skersmuo	coliais	1/2			1/2			1/2		
Mažiausias tiekimo žarnos ilgis	m	7,5			7,5			7,5		
<b>Galia</b>										
Vandens debitas	l/h (l/min)	450 (7,5)			500 (8,3)			450 (7,5)		
Vandens darbo slėgis (naudojant įprastą purkštuką)	MPa (bar)	11,0 (110)			12,5 (125)			15,0 (150)		
Didžiausias darbinis viršslėgis (apsauginis vožtuvas)	MPa (bar)	16,5 (165)			18,0 (180)			20,0 (200)		
Didžiausia karšto vandens darbo temperatūra	°C	80			80			80		
Valymo priemonių siurbimas	l/h (l/min)	0-33 (0-0,6)			0-33 (0-0,6)			0-33 (0-0,6)		
Degiklio galia	kW	26			29			26		
Maksimalios mazuto sąnaudos	kg/h	2,7			3,1			2,7		
Rankinio purškimo pistoleto sukuriama atitranka (didžiausia)	N	18,1			21,4			20,8		
Purkštukų dydis (UX)	–	032 (033)			034			028		
<b>Nustatytos vertės pagal EN 60355-2-79</b>										
Keliamas triukšmas										
Garso slėgio lygis L <sub>pA</sub>	dB(A)	76			76			77		
Neapibrėžtis K <sub>pA</sub>	dB(A)	3			3			3		
Triukšmo galios lygis L <sub>WA</sub> + neapibrėžtis K <sub>WA</sub> (UX)	dB(A)	94 (93)			93			94		
Delno/rankos vibracijos poveikis										
Rankinis purkštuvas	m/s <sup>2</sup>	2,4			1,0			0,9		
Purškimo antgalis	m/s <sup>2</sup>	1,4			1,1			1,1		
Nesaugumas K	m/s <sup>2</sup>	0,3			0,3			0,3		
<b>Eksploatacinės medžiagos</b>										
Degalai	–	Mazutas EL arba dyzelinas			Mazutas EL arba dyzelinas			Mazutas EL arba dyzelinas		
Alyvos kiekis	l	0,1			0,1			0,2		
Alyvos rūšis	Variklių alyva 15W40	Užsakymo Nr.: 6.288-050.0			Užsakymo Nr.: 6.288-050.0			Užsakymo Nr.: 6.288-050.0		
<b>Matmenys ir masė</b>										
Ilgis x plotis x aukštis (UX)	mm	618 x 618 x 994 (1163)			618 x 618 x 994 (1163)			618 x 618 x 994 (1163)		
Svoris su priedais, užpildytu degalų baku (UX)	kg	70 (72)			74 (76)			76 (78)		
Degalų bakas	l	6,5			6,5			6,5		





Перед першим застосуванням вашого пристрою прочитайте цю оригінальну інструкцію з експлуатації, після цього дійте відповідно неї та збережіть її для подальшого користування або для наступного власника.

- Перед першим використанням на виробництві обов'язково прочитайте вказівки з техніки безпеки № 5.951-949.
- Якщо виникають ошкодження при транспортуванні, негайно повідомте про це продавця.
- При розпакуванні перевірити вміст упаковки.

## Перелік

Захист навколишнього середовища	UK - 1
Знаки у посібнику	UK - 1
Елементи приладу	UK - 2
Символи на пристрої	UK - 2
Правильне застосування	UK - 2
Правила безпеки	UK - 3
Захисні пристрої	UK - 3
Введення в експлуатацію	UK - 3
Експлуатація	UK - 5
Зберігання	UK - 8
Транспортування	UK - 8
Догляд та технічне обслуговування	UK - 8
Допомога у випадку неполадок	UK - 9
Гарантія	UK - 10
Приладдя й запасні деталі	UK - 11
Заява про відповідність вимогам CE	UK - 11
Технічні характеристики	UK - 13

## Захист навколишнього середовища



Матеріали упаковки піддаються переробці для повторного використання. Будь ласка, не викидайте пакувальні матеріали разом із домашнім сміттям, віддайте їх для на переробку.



Старі пристрої містять цінні матеріали, що можуть використовуватися повторно. Батареї, мастило та схожі матеріали не повинні потрапити у навколишнє середовище. Тому, будь ласка, утилізуйте старі пристрої за допомогою спеціальних систем збору сміття.

Будь ласка, не допустіть потрапляння моторних мастил, мазуту, дизельного палива та бензину у навколишнє середовище. Будь ласка, захищайте ґрунт та утилізуйте випрацьовані мастила, не зашкоджуючи навколишньому середовищу.

### Інструкції із застосування компонентів (REACH)

Актуальні відомості про компоненти наведені на веб-вузлі за адресою:  
<http://www.karcher.de/de/unternehmen/umweltschutz/REACH.htm>

## Знаки у посібнику

### **⚠ Обережно!**

Для небезпеки, яка безпосередньо загрожує та призводить до тяжких травм чи смерті.

### **⚠ Попередження**

Для потенційно можливої небезпечної ситуації, що може призвести до тяжких травм чи смерті.

### **Увага!**

Для потенційно можливої небезпечної ситуації, що може призвести до легких травм чи спричинити матеріальні збитки.

## Елементи приладу

### Малюнок 1

- 1 Рукав високого тиску
- 2 Тримач кабелю
- 3 Отвір для заливки палива
- 4 Показчик рівня
- 5 Підставка для насадок
- 6 Електропідвід
- 7 Насос високого тиску
- 8 Високонапірне з'єднання (лише HDS 5/xx U)
- 9 Місце вихлопного сопла
- 10 Підведення води з фільтром
- 11 Апаратний вимикач
- 12 Кришка пристрою
- 13 Ручка
- 14 Вихідний отвір високонапірного шлангу (лише HDS 5/xx UX)
- 15 Опора
- 16 Робоче колесо
- 17 Пальник
- 18 Підставка для шланга (лише HDS 5/xx U)
- 19 Всмоктуючий шланг для засобів для чищення з фільтром
- 20 Барабан для шлангу (лише HDS 5/xx UX)
- 21 Заводська табличка
- 22 Тримач для струменевої трубки
- 23 Ковпачок
- 24 Кривошипна рукоятка барабана для шлангу (лише HDS 5/xx UX)
- 25 Тягова ручка
- 26 Маркування форсунки
- 27 3-елементна форсунка
- 28 Вихлопне сопло
- 29 Запобіжний стопор пістолета-розпилювача
- 30 Важіль з ручним розпилювачем
- 31 Ручний розпилювач

## Символи на пристрої



*Струмінь під високим тиском може становити небезпеку при неправильному використанні.*

*Забороняється скеровувати струмінь води на людей, тварин, увімкнене електричне обладнання чи на сам високонапірний миючий апарат. В процесі роботи високонапірний миючий апарат можна встановлювати лише у вертикальне положення.*

Прилад з барабаном для шланга:



*Небезпека опіку об гарячу поверхню!*

## Правильне застосування

- Очистка: машин, автомобілів, будівель, інструментів, фасадів, терас, садово-городнього інвентарю та ін.
- В процесі роботи високонапірний миючий апарат можна встановлювати лише у вертикальне положення.
- Не можна залишати без нагляду прилад, якщо він працює.

### **⚠ Обережно!**

*Небезпека травмування! При використанні на автозаправних станціях або в інших небезпечних зонах слід дотримуватися відповідних правил техніки безпеки.*

Будь ласка, не допустіть потрапляння маслянистих стічних вод у землю, водойми або каналізацію. Тому миття моторів і днища автомашин слід проводити тільки в пристосованих для цього місцях з уловлювачем мастила.

## Правила безпеки

- Необхідно дотримуватися відповідних національних законодавчих норм по роботі з рідинними струминними установками.
- Необхідно дотримуватися відповідних національних законодавчих норм по техніці безпеки. Необхідно регулярно перевіряти роботу рідинних струминних установок і результати перевірки оформляти в письмовому виді.
- Нагрівальним пристроєм приладу є топкова установка. Необхідно регулярно перевіряти топкові установки дотримуючи відповідних національних законодавчих норм.

## Захисні пристрої

Захисні пристрої призначені для захисту користувача і не повинні бути виведені з ладу або використовуватися з іншою метою.

### Манометричний вимикач

Манометричний вимикач при закриванні пістолета відключає прилад і знову включає його при відкриванні.

### Запобіжний клапан

- Запобіжний клапан відкривається в разі виникнення в казані надлишкового тиску, або у випадку несправності перепускного клапана або манометричного вимикача.
- Запобіжний клапан настроєний і опломбований на заводі. Настроювання здійснюється тільки сервісною службою.

### Система запобігання у разі відсутності води

Система запобігання у разі відсутності води перешкоджає включенню пальника при нехватці води.

## Обмежник температури газів, що відходять

Обмежник температури вихлопних газів відключає апарат при досягненні занадто високої температури вихлопних газів.

### Захистий контакт обмотки

Захисний контакт обмотки в обмотці мотора насосного приводу вимикає мотор за умови термічного перенавантаження.

### Запобіжний стопор

Заапобіжний стопор ручного розпилювача запобігає несвідомому включенню пристрою.

## Введення в експлуатацію

### ⚠ Попередження

*Небезпека травмування! Пристрій, підведення, шланг високого тиску та з'єднання повинні бути справні. Якщо пристрій несправний, його використовувати не можна.*

### Установка ручного пістолета-розпилювача

- З'єднаєте струминну трубку з ручним пістолетом-розпилювачем.
- Форсунку встановити на струминній трубці (маркувальною відміткою вгору).
- Пристрій без барабана для шланга: Встановіть рукав високого тиску на з'єднання високого тиску.

### Заливка палива

### ⚠ Обережно!

*Небезпека вибуху! Слід заливати тільки дизельне паливо або легкий мазут. Можлива експлуатація з використанням біологічного дизельного палива, відповідного вимогам EN 14214 (при зовнішній температурі +6 °C). Використання невідповідних видів палива, напр., бензину, не дозволяється.*

### **Увага!**

У жодному разі не використовуйте пристрій з порожнім паливним баком. Інакше буде пошкоджено паливний насос. Це також стосується режиму роботи з холодною водою.

- Відкрити кришку бака.
- Заливка палива.
- Закрийте кришку бака.
- Витріть паливо, що пролилося.

### **Експлуатація з засобом для чищення**

### **Увага!**

*Небезпека травмування!*

- Використовуйте тільки продукти фірми Karcher.
- У жодному разі не всмоктувати розчинники (бензин, ацетон, розріджувач та ін.).
- Уникайте контакту з очима та шкірою.
- Виконуйте вказівки з техніки безпеки і використання виробника миючого засобу.

**Karcher пропонує власну програму миючих засобів і засобів для догляду.**

Дистриб'ютор з задоволенням проконсультує Вас.

- Заповнити/замінити зовнішній бак для мийного засобу.

### **Подача води**

#### **⚠ Попередження**

Слідувати інструкціям водопровідного підприємства.

Відповідно до діючих директив забороняється експлуатація приладу без сепаратора систем у системі водопостачання питної води.

Слід використовувати відповідний сепаратор систем фірми KARCHER або альтернативний сепаратор систем, згідно EN 12729 типу VA. Вода, що пройшла через системний сепаратор, вважається непридатною для пиття.



### **Увага!**

Системний роздільник завжди підключати до системи водопостачання, і ніколи безпосередньо до приладу!

Потужність див. в Технічних даних.

- Приєднати шланг подачі води (мінімальна довжина 7,5 м, мінімальний діаметр 1/2") до місця під'єднання води в пристрої та до джерела води (наприклад, до крана).

**Вказівка:** Шланг подачі води не входить до комплекту постачання.

### **Всмоктування води з контейнера.**

- Підключіть всмоктувальний шланг (мінімальний діаметр 1/2") з фільтром (дод. устаткування) до елемента підключення водопостачання.
- Макс. висота всмоктування: 0,5 м

#### **⚠ Обережно!**

У жодному разі не всмоктуйте воду з ємкості для питної води. У жодному разі не всмоктуйте рідини, що містять такі розчинники, як розріджувач лаку, бензин, мастило або нефільтровану воду. Прокладки в приладі не є стійкими до розчинників. Туман, що утворюється з розчинників, - легкозаймистий, вибухонебезпечний і отрутний.

### **Підключення до джерела току**

- Значення щодо підключення див. Технічні дані та заводську табличку.
- Електричні з'єднання повинні бути виконані електромонтажником та відповідати IEC 60364-1.

- Встановити вимикач на „0/OFF“.

- Вставте штепсельну вилку.

#### **⚠ Обережно!**

Небезпека поранення електричним струмом.

- Невідповідні подовжувачі можуть бути небезпечними. На відкритому повітрі використовуйте лише придатний для цього

подовжувальний кабель з відповідним маркуванням та достатнім діаметром кабелю.

- Завжди повністю розмотувати подовжувальні кабелі.
- Штекери та з'єднання подовжувача, що використовується, повинні бути водонепроникними.

### **Увага!**

Забороняється перевищувати максимально допустимий повний опір в точці під'єднання до мережі (див.

Технічні дані). В тому випадку, якщо вам не відома величина повного опору мережі в точці електричного підключення, зверніться в енергозабезпечуючу організацію.

## **Експлуатація**

### **⚠ Обережно!**

Небезпека вибуху!

Не розпиляти горючі рідини.

### **Увага!**

- У жодному разі не використовуйте пристрій з порожнім паливним баком. Інакше буде пошкоджено паливний насос. Це також стосується режиму роботи з холодною водою.
- **Небезпека uszkodження!** Не використовувати пристрій без фільтру, встановленого в елементі підключення водопостачання.
- **Небезпека uszkodження!** Не розмішувати предмети (наприклад, шланг) в каміні або над ним.
- Пристрій з барабаном для шлангу: Завжди повністю розмотуйте шланг високого тиску.

## **Правила безпеки**

### **⚠ Попередження**

Довга тривалість роботи апарату може через вібрацію зумовити порушення місцевого кровообігу в руках.

Визначити точно час використання пристрою неможливо, через те що це залежить від багатьох факторів:

- Особиста схильність до порушення кровообігу (часто холодні пальці, зуд пальців).
- Низька температура навколишнього середовища. Необхідно носити теплі рукавички для захисту.
- Сильне стискання заважає кровообігу.
- Безперервна робота пристрою - це гурше, ніж робота з паузами.

При регулярному довгому використанні пристрою та при повторному прояві відповідних симптомів (наприклад, зуд в пальцях, холодні пальці) ми радимо пройти обстеження у лікаря.

## **Відчинити/зачинити кришку пристрою**

Малюнок 2

- Відкрити замок кришки за допомогою викрутки, відкинути кришку пристрою вперед і потім від'єднати.

Малюнок 3

- Надіти кришку пристрою (по напрямку стрілки), відкинути наверх та замкнути замок кришки.

## **Режими**

Малюнок 4

0/OFF = Вимикання

- 1 Режим роботи з холодною водою
- 2 Режим роботи з гарячою водою

## **Ввімкнення пристрою**

- Установіть вимикач апарату на потрібний режим роботи.

Прилад вмикається на короткий час і вимикається, як тільки досягається робочий тиск.

- Зніміть ручний пістолет-розпилювач із запобіжника.

При вмиканні ручного пістолета-розпилювача прилад знову вмикається.

**Вказівка:** Якщо з форсунки високого тиску не виходить вода, видаліть із насоса повітря.

Видаліть повітря з насоса:

- При відкритому пістолеті кілька разів увімкнути й вимкнути прилад.



**Вказівка:** Шляхом демонтажу струменевої трубки з ручного розпилювача процес витяжки прискорюється.

### Переривання роботи

- Відпустити важіль ручного пістолета-розпилювача, прилад вимкнеться.
- Знову потягнути за важіль ручного пістолета-розпилювача, прилад знову увімкнеться.

### Вибір виду струменя

- Закрити ручний пістолет-розпилювач.
- Закріпіть віжіль ручного розпилювача за допомогою запобіжного стопору.
- Обертати корпус форсунки доти, доки бажаний символ не буде відповідати маркуванню:

	Круглий струмінь високого тиску (0°) для особливо стійких забруднень
	Плоский струмінь низького тиску (CHEM) для роботи з мийним засобом або миття низьким тиском
	Плоский струмінь високого тиску (25°) для обширних забруднень

### Експлуатація з засобом для чищення

- Для дбайливого ставлення до навколишнього середовища ощадливо використовуйте миючий засіб.
- Миючий засіб має бути призначений для миття оброблюваної поверхні.

Малюнок 5

- Витягніть всмоктувальний шланг для миючого засобу.
- Повернути фільтр у всмоктувальному шлангу для мийного засобу для установки дозування мийного засобу.

- Вставити шланг всмоктування засобу для чищення у ємність з засобом для чищення.
- Установити форсунку на „CHEM“.

### Миття

- Встановити концентрацію миючого засобу залежно від типу оброблюваної поверхні.

**Вказівка:** Щоб уникнути пошкоджень унаслідок високого тиску, спочатку завжди скеровуйте струмінь високого тиску на оброблюваний предмет з великої відстані.

### Рекомендовані методи очищення

- Розчинення бруду:
- Ощадливо нанесіть миючий засіб і дайте йому подіяти протягом 1...5 хвилин, але не допускайте висихання.
- Видалення бруду:
- Змийте розчинений бруд струменем високого тиску.

### Режим роботи з холодною водою

Видалення легких забруднень і чистова мийка, напр.: садово-городнього інвентарю, терас, інструментів та ін.

- Встановити вимикач пристрою у положення "1".

### Режим роботи з гарячою водою

#### ⚠ **Обережно!**

*Небезпека обварювання!*

- Встановити вимикач пристрою у положення "2".

### Після роботи з миючим засобом

- Повністю вигвинтити фільтр зі всмоктувального шланга для миючого засобу (-).
- Встановити вимикач пристрою у положення "1".
- Промивати прилад при відкритому клапані пістолета-розпилювача протягом мінімум 1 хвилини.

## Вимкнути пристрій

### ⚠ **Обережно!**

*Небезпека опаритись гарячою водою!*  
Після експлуатації з гарячою водою апарат для охолодження слід упродовж не менше двох хвилин експлуатувати з холодною водою з відкритим пістолетом.

- Встановити вимикач на „0/OFF“.
- Закрийте подачу води.
- За допомогою вимикача приладу на короткий час увімкніть насос (близько 5 секунд).
- Встановити вимикач на „0/OFF“.
- Запустіть ручний розпилувач, доки пристрій не залишиться без напору.
- Витягуйте штепсельну вилку з розетки тільки сухими руками.
- Від'єднайте водопостачання.
- Зафіксувати ручний пістолет-розпилувач.

## Зберігати пристрій

- Вставити ручний пістолет-розпилувач у тримач.
- Пристрій без барабана для шланга: Змотати високонапірний шланг та повісити над підставкою для шлангу.
- Прилад з барабаном для шланга: Намотати шланг високого тиску на барабан. Вставити ручку рукоятки, щоб заблокувати барабан для шлангу.
- Обмотати сполучний кабель навколо тримача кабелю.
- Закріпити штекер установленою кліпсою.

## Захист від морозів

### **Увага!**

*Мороз зашкодить апарату, якщо з нього повністю не слущено воду.*

- Залиште апарат на зберігання у захищеному від морозу місці.

Якщо прилад підключений до димоходу, слід виконувати наступні вказівки:

### **Увага!**

*Небезпека пошкодити холодним повітрям, що надходить через димохід.*

- При зовнішній температурі нижче 0 °C від'єднайте апарат від димоходу.

Якщо зберігання в місці, захищеному від морозу, неможливе, прилад слід вивести з експлуатації.

## Зберігання

При тривалих паузах в експлуатації або у випадку неможливості зберігання в місці, захищеному від морозу:

- Злийте воду.
- Промийте прилад антифризом.

### **Злийте воду**

- Відкрутіть шланг подачі води і шланг високого тиску.

### Малюнок 6

- Встановити пристрій на спину.
- Перевести пристрій в режим роботи з холодною водою і залишити включеним протягом не більш ніж 1 хвилини, поки насос та трубопроводи не спорожняться.

### **Промийте пристрій засобами захисту від морозів.**

**Вказівка:** Дотримуйтеся інструкції з використання антифризу.

- Залити в елемент підключення водопостачання звичайний антифриз.
- Увімкніть пристрій (без пальника), доки він повністю не сполощеться.

Це також захист від корозії.

## Зберігання

### **Увага!**

*Небезпека отримання травм та ушкоджень! При зберіганні звернути увагу на вагу пристрою.*

## Транспортування

### ⚠ **Обережно!**

*Небезпека травмування! Небезпека перекидання на крутих схилах, при великому бічному крені та на нестабільній поверхні.*

- *Допускається пересування пристрою тільки на схилах до 2% макс.*
- *Дозволяється переміщати прилад тільки на міцній підставці.*

### **Увага!**

*Небезпека отримання травм та ушкоджень! При транспортуванні слід звернути увагу на вагу пристрою.*

- *Перед транспортуванням слід встановити пристрій на спину та видалити з нього залишки води.*
- *При транспортуванні на далеку відстань переміщати пристрій за буксирну скобу.*
- *При перенесенні тримати пристрій за рукоятку та тягову ручку.*
- *При перевезенні апарату в транспортних засобах слід враховувати місцеві діючі державні норми, направлені на захист від ковзання та перекидання.*

## Догляд та технічне обслуговування

### ⚠ **Обережно!**

*Небезпека травмування від випадково запущеного апарату і електрошоку. До проведення будь-яких робіт слід вимкнути пристрій та витягнути штекер.*

- *Встановити вимикач на „0/OFF“.*
- *Перекрийте подачу води.*
- *За допомогою вимикача приладу на короткий час увімкніть насос (близько 5 секунд).*
- *Встановити вимикач на „0/OFF“.*
- *Увімкніть пістолет-розпилювач, доки прилад не звільниться від тиску.*
- *Витягуйте штепсельну вилку з розетки тільки сухими руками.*
- *Від'єднайте водопостачання.*
- *Зафіксувати ручний пістолет-розпилювач.*
- *Дайте пристрою охолонути.*

## Обстеження безпеки/договір технічного обслуговування

Ви завжди можете домовитися з вашим торговельним представником про регулярне проведення технічного огляду або укласти договір техобслуговування. Звертайтеся до нас за консультацією!

## Періодичність технічного обслуговування

### **Щотижня**

- *Очистити фільтр, розташований в елементі підключення водопостачання.*

### **Щомісяця**

- *Очистити фільтр у всмоктувальному шлангові миючого засобу.*

## Профілактичні роботи

### **Очищення фільтру, розташованого в елементі підключення водопостачання**

- *Витягнути фільтр.*
- *Промийте фільтр у воді і встановіть на місце.*

### **Очищення фільтра у всмоктувальному шлангові миючого засобу**

- *Промийте фільтр у воді і встановіть на місце.*

## Допомога у випадку неполадок

### ⚠ **Обережно!**

*Небезпека травмування від випадково запущеного апарату і електрошоку. До проведення будь-яких робіт слід вимкнути пристрій та витягнути штекер.*

**Якщо пошкодження не можна усунути, необхідно перевірити пристрій у службі обслуговування клієнтів.**



## Пристрій не працює

- Немає напруги в мережі
- Перевірте підключення до електромережі/подачі живлення.
- Перенавантаження/перегрів мотору
- Встановити вимикач на „0/OFF“.
- Дайте апарату вихолонутися.
- Включіть пристрій.
- Якщо після цього знову з'явиться несправність, доручіть перевірку приладу сервісній службі.
- Спрацював обмежник температури газів, що відходять, нагрівальний змійовик закопчений.
- Доручіть видалення кіптяви сервісній службі.
- Спрацював обмежник температури газів, що відходять, дуже висока температура газів, що відходять.
- Встановити вимикач на „0/OFF“.
- Дайте апарату вихолонутися.
- Тільки для пристрою з ручним поверненням у вихідне положення: Малюнок 7
- Нажати кнопку анулювання обмежника температури вихлопних газів.
- Включіть пристрій.
- Якщо після цього знову з'явиться несправність, доручіть перевірку приладу сервісній службі.

## Пристрій не утворює тиску.

- Повітря в системі
- Видаліть повітря з насоса:
- При відкритому пістолеті кілька разів увімкнути й вимкнути прилад.
- Вказівка:** Шляхом демонтажу струменевої трубки з ручного розпилювача процес витяжки прискорюється.
- Якщо бак для миючого засобу порожній, слід заповнити/замінити його.
- Перевірте з'єднання і трубопроводи.
- Засмітився фільтр елементу підключення водопостачання
- Очистити фільтр.

- Кількість води, що подається, занадто низька
- Перевірити об'єм подачі води (див. розділ "Технічні дані").
- Перекрито водогінний кран.
- Відкрийте водопровідний кран.

## Апарат при під'єднаному ручному пістолеті-розпилювачі раз у раз вмикається та вимикається.

- Повітря в системі
- Видаліть повітря з насоса:
- При відкритому пістолеті кілька разів увімкнути й вимкнути прилад.
- Вказівка:** Шляхом демонтажу струменевої трубки з ручного розпилювача процес витяжки прискорюється.
- Забита форсунка високого тиску
- Почистити сопло.
- Нагрівальний змійовик покритий накипом
- Доручите видалення накипу сервісній службі.

## Прилад при закритому пістолеті-розпилювачі постійно вмикається і вимикається

- Протікання в системі високого тиску
- Перевірте систему високого тиску і з'єднання на герметичність.

## Прилад протікає, вода капає з нижньої частини приладу

- Насос та запобіжний клапан не герметичні.
- Вказівка:** Допускаються 3 краплі на хвилину.
- При сильному протіканні перевірити прилад у сервісному центрі.

## Прилад не всмоктує миючий засіб

- Форсунка встановлена на "Hochdruck"
- Установити форсунку на „CHEM“ .
- Зовнішній бак для миючого засобу порожній.
- Заповнити/замінити зовнішній бак для мийного засобу.
- Забруднено фільтр на всмоктувальному шлангу мийного засобу.
- Очистити фільтр.

### Малюнок 8

- Зворотний клапан залипає
- Зніміть шланг для миючого засобу і звільніть зворотний клапан за допомогою тупого предмета.

## Пальник не запалюється

- Паливний бак порожній.
- Заливка палива.
- Нестача води
- Перевірити елемент підключення води, перевірте трубопровід, що подає воду.
- Температура подачі води занадто висока.
- Подавати воду з макс. температурою 30 °C.

### Малюнок 9

- Паливний фільтр забруднений
- Замініть паливний фільтр.

## Гарантія

У кожній країні діють умови гарантії, видані нашими компетентними товариствами зі збуту. Можливі несправності приладу протягом гарантійного строку ми усуваємо безкоштовно, якщо причина полягає в дефектах матеріалів або помилках при виготовленні.

## Приладдя й запасні деталі

- При цьому будуть використовуватись лише ті комплектуючі та запасні частини, що надаються виробником. Оригінальні комплектуючі та запасні частини замовляються по гарантії, щоб можна було безпечно та без перешкод використовувати пристрій.
- Асортимент запасних частин, що часто необхідні, можна знайти в кінці інструкції по експлуатації.
- Подальша інформація по запасним частинам є на сайті [www.kaercher.com](http://www.kaercher.com) в розділі Сервіс.

## Заява про відповідність вимогам СЕ

Цим ми засвідчуємо, що таким чином помічені машини по своїй розробці та типу конструкції у нашому виконанні відповідають основним вимогам по безпечності та охороні здоров'я директив Європейського співтовариства. Це засвідчення втрачає силу при змінах машини, не узгоджених з нами.

**Продукт:** Очищувач високого тиску  
**Тип:** 1.064-xxx

**Відповідна директива ЄС**  
2006/42/ЄС (+2009/127/ЄС)  
2000/14/ЄС  
2004/108/ЄС

### Прикладні гармонізуючі норми

EN 55014-1: 2006 + A1: 2009  
EN 55014-2: 1997 + A2: 2008  
EN 60335-1  
EN 60335-2-79  
EN 61000-3-2: 2006 + A2: 2009  
HDS 5/11, HDS 5/13:  
EN 61000-3-3: 2008  
HDS 5/15:  
EN 61000-3-11: 2000

### Застосований метод оцінки відповідності

2000/14/ЄС: Доповнення V

### Рівень потужності dB(A)

HDS 5/11 U, HDS 5/15:  
Вимірний: 91  
Гарантований: 94  
HDS 5/11 UX, HDS 5/13:  
Вимірний: 91  
Гарантований: 93

**5.957-976**

Ті, хто підписалися діють за запитом та дорученням керівництва.



H. Jenner

CEO



S. Reiser

Head of Approbation

уповноважений по документації:  
S. Reiser

Alfred Kaercher GmbH & Co. KG  
Alfred-Kaercher-Str. 28 - 40  
71364 Winnenden (Germany)  
Тел.: +49 7195 14-0  
Факс: +49 7195 14-2212

Winnenden, 2010/09/01

## Технічні характеристики

		HDS 5/11			HDS 5/13			HDS 5/15		
<b>Під'єднання до мережі</b>										
Напруга	V	220	230	240	220	230	240	220	230	240
Тип струму	Hz	1~ 50			1~ 50			1~ 50		
Загальна потужність	kW	2,2			2,6			2,7		
Запобіжник (нертний)	A	16	16	13	16	16	13	16	16	13
Максимальний допустимий опір мережі	Ом	-			-			(0.380+j0.237)		
<b>Підключення водопостачання</b>										
Температура струменя (макс.)	°C	30			30			30		
Об'єм, що подається (мін.)	l/h (l/min)	500 (8,3)			550 (9,2)			500 (8,3)		
Глибина всмоктування з відкритого контейнера (20 °C)	m	0,5			0,5			0,5		
Тиск, що подається (макс.)	MPa (bar)	0,6 (6)			0,6 (6)			0,6 (6)		
Діаметр шлангу (мін.)	дюймів	1/2			1/2			1/2		
Довжина шлангу (мін.)	m	7,5			7,5			7,5		
<b>Робочі характеристики</b>										
Продуктивність при роботі з водою	l/h (l/min)	450 (7,5)			500 (8,3)			450 (7,5)		
Робочий тиск води (зі стандартною форсункою)	MPa (bar)	11,0 (110)			12,5 (125)			15,0 (150)		
Макс. робочий тиск (запобіжний клапан)	MPa (bar)	16,5 (165)			18,0 (180)			20,0 (200)		
Макс. робоча температура гарячої води	°C	80			80			80		
Всмоктування миючого засобу	l/h (l/min)	0-33 (0-0,6)			0-33 (0-0,6)			0-33 (0-0,6)		
Потужність пальника	kW	26			29			26		
Максимальна витрата палива	kg/h	2,7			3,1			2,7		
Сила віддачі пістолета-розпилювача (макс.)	N	18,1			21,4			20,8		
Величина форсунки (UX)	—	032 (033)			034			028		
<b>Значення встановлене згідно EN 60355-2-79</b>										
Рівень шуму										
Рівень шуму L <sub>рА</sub>	dB(A)	76			76			77		
Небезпека K <sub>рА</sub>	dB(A)	3			3			3		
Рівень потужності шуму L <sub>WA</sub> + небезпека K <sub>WA</sub> (UX)	dB(A)	94 (93)			93			94		
Значення вібрації рука-плече										
Ручний розпилювач	m/s <sup>2</sup>	2,4			1,0			0,9		
Вихлопне сопло	m/s <sup>2</sup>	1,4			1,1			1,1		
Небезпека K	m/s <sup>2</sup>	0,3			0,3			0,3		
<b>Робочі матеріали</b>										
Паливо	—	Мазут EL або дизельне паливо			Мазут EL або дизельне паливо			Мазут EL або дизельне паливо		
Кількість мастила	l	0,1			0,1			0,2		
Вид мастила	Моторна олива 15W40	№ замовлення 6.288-050.0			№ замовлення 6.288-050.0			№ замовлення 6.288-050.0		
<b>Розміри та вага</b>										
Довжина x ширина x висота (UX)	mm	618 x 618 x 994 (1163)			618 x 618 x 994 (1163)			618 x 618 x 994 (1163)		
Вага з урахуванням додаткового обладнання та заповненого паливного баку (UX)	kg	70 (72)			74 (76)			76 (78)		
Паливний бак	l	6,5			6,5			6,5		

# HDS 5/xx U

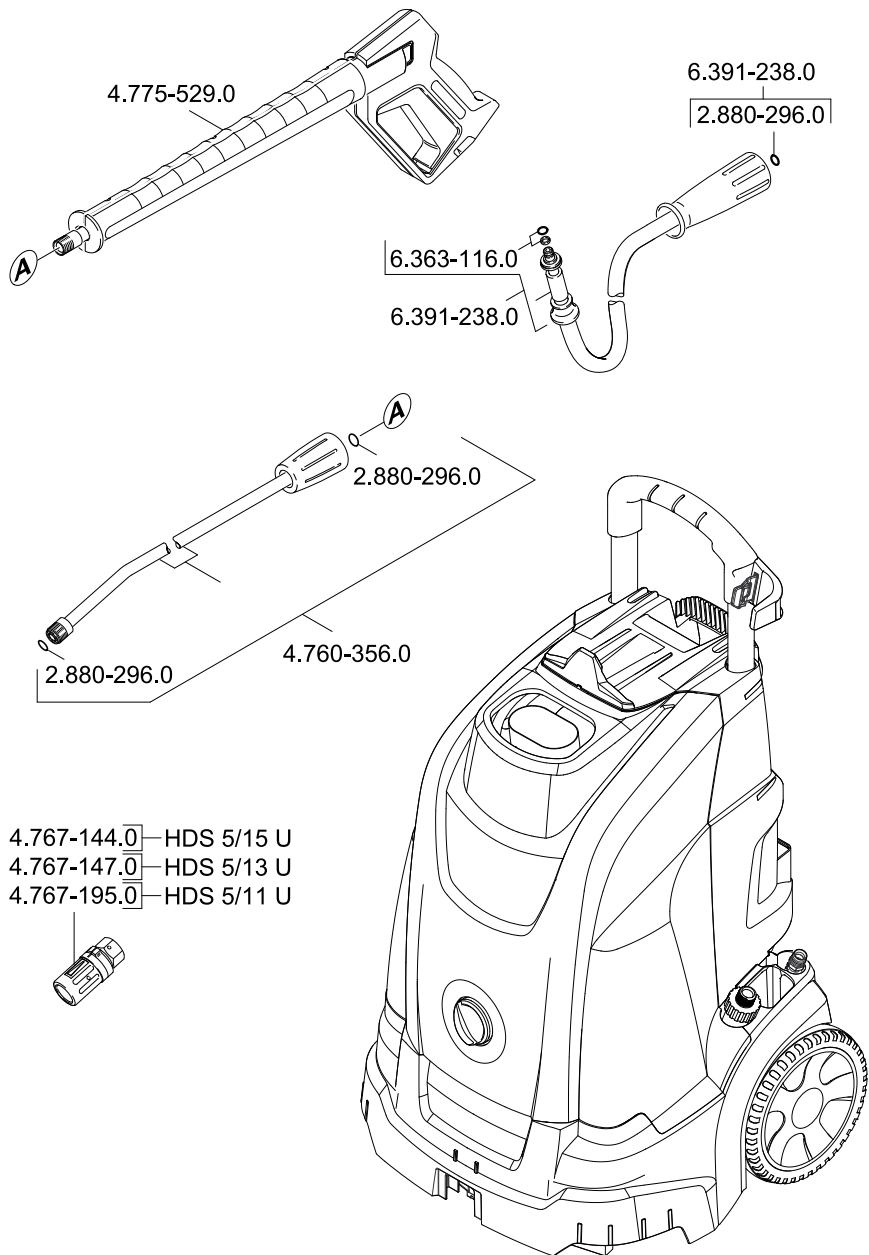

# HDS 5/xx UX

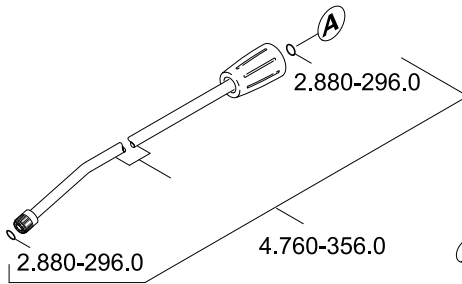
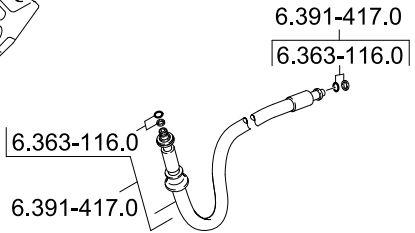
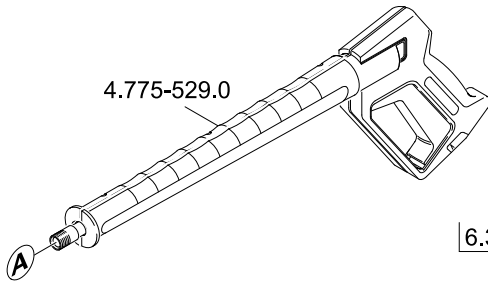

- 4.767-144.0 — HDS 5/15 UX
- 4.767-147.0 — HDS 5/13 UX
- 4.767-146.0 — HDS 5/11 UX

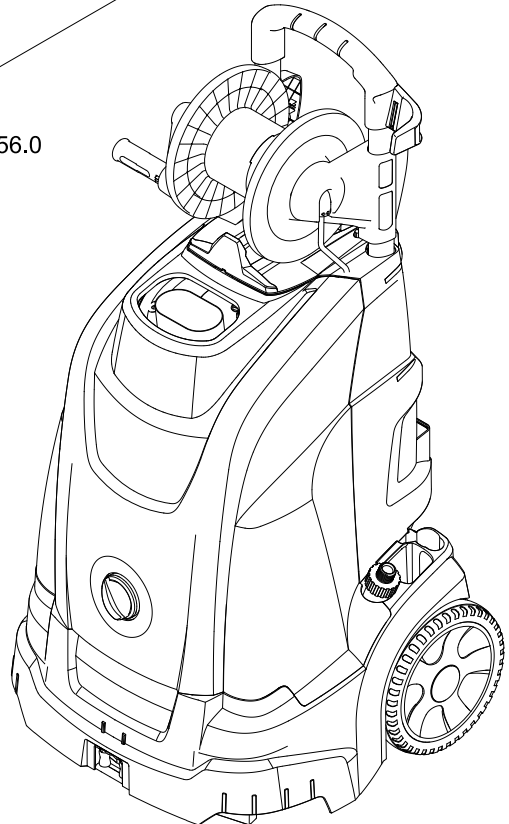
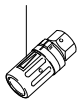

5.963-348.0 05/10



**AE** Kärcher FZE, P.O. Box 17416, Jebel Ali Free Zone (South), Dubai, United Arab Emirates,  
☎+971 4 886-1177, www.kaercher.com

**AR** Kärcher S.A., Uruguay 2887 (1646) San Fernando, Pcia. de Buenos Aires  
☎+54-11 4506 3343, www.karcher.com.ar

**AT** Alfred Kärcher Ges.m.b.H., Lichtblaustraße 7, 1220 Wien,  
☎+43-1-25060-0, www.kaercher.at

**AU** Kärcher Pty. Ltd., 40 Koomang Road, Scoresby VIC 3179, Victoria,  
☎+61-3-9765-2300, www.karcher.com.au

**BE** Kärcher N.V., Industrieweg 12, 2320 Hoogstraten,  
☎+32-3-340 07 11, www.karcher.be

**BR** Kärcher Indústria e Comércio Ltda., Av. Professor Benedito Montenegro no 419, Betel, Paulínia - Estado de Sao Paulo, CEP 13.140-000  
☎+55-19-3884-9100, www.karcher.com.br

**CA** Kärcher Canada Inc., 6535 Millcreek Road, Unit 67, Mississauga, ON, L5N 2M2,  
☎+1-905-672-8233, www.karcher.ca

**CH** Kärcher AG, Industriestrasse, 8108 Dällikon, Kärcher SA, Croix du Péage, 1029 Villars-Ste-Croix,  
☎0844 850 864, www.kaercher.ch

**CN** Kärcher (Shanghai) Cleaning Systems, Co., Ltd., Part F, 2nd Floor, Building 17, No. 33, XI YA Road, Waigaogiao Free Trade, Pudong, Shanghai, 200131  
☎+86-21 5076 8018, www.karcher.cn

**CZ** Kärcher spol. s r.o., Modletice c.p. 141, CZ-251 01 Ricany,  
☎+420/323/606 014, www.kaercher.cz

**DE** Alfred Kärcher Vertriebs-GmbH, Friedrich-List-Straße 4, 71364 Winnenden,  
☎+49-7195/903-0, www.kaercher.de

**DK** Kärcher Rengøringsystemer A/S, Helge Nielsens Allé 7 A, 8723 Løsning,  
☎+45-70206667, www.karcher.dk

**ES** Kärcher, S.A., Pol. Industrial Font del Radium, Calle Josep Trueta, 6-7, 08403 Granollers (Barcelona),  
☎+34-902 17 00 68, www.karcher.es

**F** Kärcher S.A.S., 5, avenue des Coquelicots, Z.A. des Petits Carreaux, 94865 Bonneuil-sur-Marne,  
☎+33-1-4399-6770, www.karcher.fr

**FI** Kärcher OY, Yrittäjätie 17, 01800 Klaukkala,  
☎+358-207 413 600, www.karcher.fi

**GB** Kärcher (U.K.) Ltd., Kärcher House, Beaumont Road, Banbury, Oxon OX16 1TB,  
☎+44-1295-752-000, www.karcher.co.uk

**GR** Kärcher Cleaning Systems A.E., 31-33, Nikitara str. & Konstantinoupoleos str., 136 71 Aharnes,  
☎+30-210-2316-153, www.karcher.gr

**HK** Kärcher Limited, Unit 10, 17/F., Apec Plaza, 49 Hoi Yuen Road, Kwun Tong, Kowloon,  
☎++(852)-2357-5863, www.karcher.com.hk

**HU** Kärcher Hungaria KFT, Tormásrés ut 2., (Vendelpark), 2051 Biatortbagy,  
☎+36-23-530-64-0, www.kaercher.hu

**I** Kärcher S.p.A., Via A. Vespucci 19, 21013 Gallarate (VA),  
☎+39-848-998877, www.karcher.it

**IE** Kärcher Limited (Ireland), 12 Willow Business Park, Nangor Road, Dublin 12,  
☎(01) 409 7777, www.kaercher.ie

**JP** Kärcher (Japan) Co., Ltd., Irene Kärcher Building, No. 2, Matsusaka-Daira 3-chome, Taiwa-cho, Kurokawa-gun, Miyagi 981-3408,  
☎+81-22-344-3140, www.karcher.co.jp

**KR** Kärcher Co. Ltd. (South Korea), 2nd Floor, Youngjae Building, 50-1, 51-1, Sansoo-dong, Mapo-ku, Seoul 121-060,  
☎+82-2-322 6598, www.karcher.co.kr

**MX** Kärcher México, SA de CV, Av. Gustavo Baz Sur No. 29-C, Col. Naucalpan Centro, Naucalpan, Edo. de México, C.P. 53000 México,  
☎+52-55-5357-04-28, www.karcher.com.mx

**MY** Kärcher Cleaning Systems Sdn. Bhd., 71 & 73 Jalan TPK 2/8, Taman Perindustrian Kinrara, Seksyen 2, 47100 Puchong, Selangor Darul Ehsan, Malaysia,  
☎+603 8073 3000, www.karcher.com.my

**NL** Kärcher B.V., Postbus 474, 4870 AL Etten-Leur,  
☎0900-33 666 33, www.karcher.nl

**NO** Kärcher AS, Stanseveien 31, 0976 Oslo, Norway,  
☎+47 815 20 600, www.karcher.no

**NZ** Kärcher Limited, 12 Ron Driver Place, East Tamaki, Auckland, New Zealand,  
☎+64 (9) 274-4603, www.karcher.co.nz

**PL** Kärcher Sp. z o.o., Ul. Stawowa 140, 31-346 Kraków,  
☎+48-12-6397-222, www.karcher.pl

**RO** Kärcher Romania srl, Sos. Odaii 439, Sector 1, RO-013606 BUKAREST,  
☎+40 37 2709001, www.kaercher.ro

**RU** Kärcher Ltd. Service Center, Leningradsky avenue, 68, Building 2, Moscow, 125315  
☎+7-495 789 90 76, www.karcher.ru

**SE** Kärcher AB, Tagenevägen 31, 42502 Hisings-Kärra,  
☎+46 (0)31-577 300, www.karcher.se

**SGP** Kärcher South East Asia Pte. Ltd., 5 Toh Guan Road East, #01-00 Freight Links Express Distripark, Singapore 608831,  
☎+65-6897-1811, www.karcher.com.sg

**SK** Kärcher Slovakia, s.r.o., Beniaková 2, SK-94901 NITRA,  
☎+421 37 6555 798, www.kaercher.sk

**TR** Kärcher Servis Ticaret A.S., 9 Eylül Mahallesi, 307 Sokak No. 6, Gazimir / Izmir,  
☎+90-232-252-0708, +90-232-251-3578, www.karcher.com.tr

**TW** Kärcher Limited, 7/F, No. 66, Zhongjijheng Rd., Sinhuang City, Taipei County 24243, Taiwan,  
☎+886-2-2991-5533, +886-800-666-825, www.karcher.com.tw

**UA** Kärcher TOV, Kilzeva doroga, 9, 03191 Kiev,  
☎+380 44 594 7576, www.karcher.com.ua

**USA** To locate your local dealer please visit our web site at <http://www.karchercommercial.com> or call us at 888.805.9852

**ZA** Kärcher (Pty) Ltd., 144 Kuschke Street, Meadowdale, Edenvale, 1614,  
☎+27-11-574-5360, www.karcher.co.za



## Free Manuals Download Website

<http://myh66.com>

<http://usermanuals.us>

<http://www.somanuals.com>

<http://www.4manuals.cc>

<http://www.manual-lib.com>

<http://www.404manual.com>

<http://www.luxmanual.com>

<http://aubethermostatmanual.com>

Golf course search by state

<http://golfingnear.com>

Email search by domain

<http://emailbydomain.com>

Auto manuals search

<http://auto.somanuals.com>

TV manuals search

<http://tv.somanuals.com>