

# Model K 1.302

## High Pressure Washer Operator Manual

Overview .....	2
Precautions .....	2-4
Assembly Instructions .....	4
Operating Instructions .....	5
GFCI Instructions .....	6
Using the Accessories .....	6
Working with Detergents .....	7
Shut Down and Clean-Up .....	8
Taking a Break .....	8
Winterizing and Long-Term Storage .....	8
Cleaning Tips .....	9-10
Optional Cleaning Accessories .....	10
Troubleshooting .....	11-12

### Specifications

Operating pressure	1300 PSI
Water volume	1.3 GPM
Voltage	120 V
Amp draw	14 AMPS

**In USA Call:**  
**1-800-537-4129**  
or visit our website:  
[www.karcher-usa.com](http://www.karcher-usa.com)

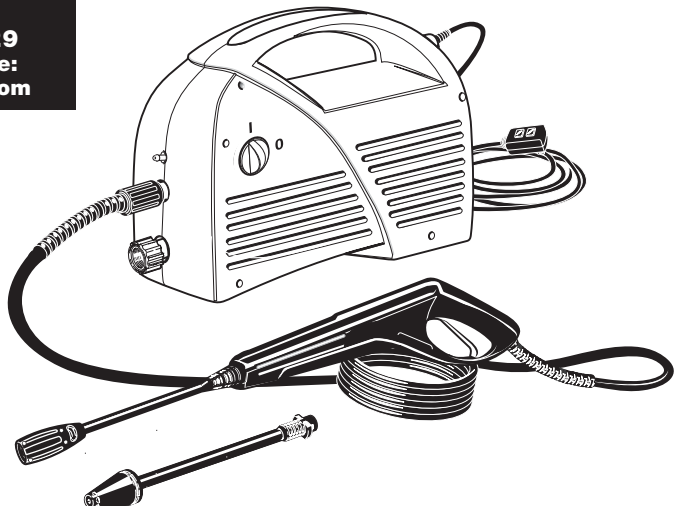

## Model K 1.302 OVERVIEW

### Item Description

1. On/Off switch
2. High pressure outlet
3. Water inlet with internal water filter
4. Detergent filter
5. Detergent suction tube
6. Dirtblaster wand
7. Vario spray wand

### Item Description

7. Vario spray wand
8. Trigger gun
9. Trigger gun safety lock
10. High pressure hose
11. Power cord
12. Ground fault Circuit Interrupter (GFCI)

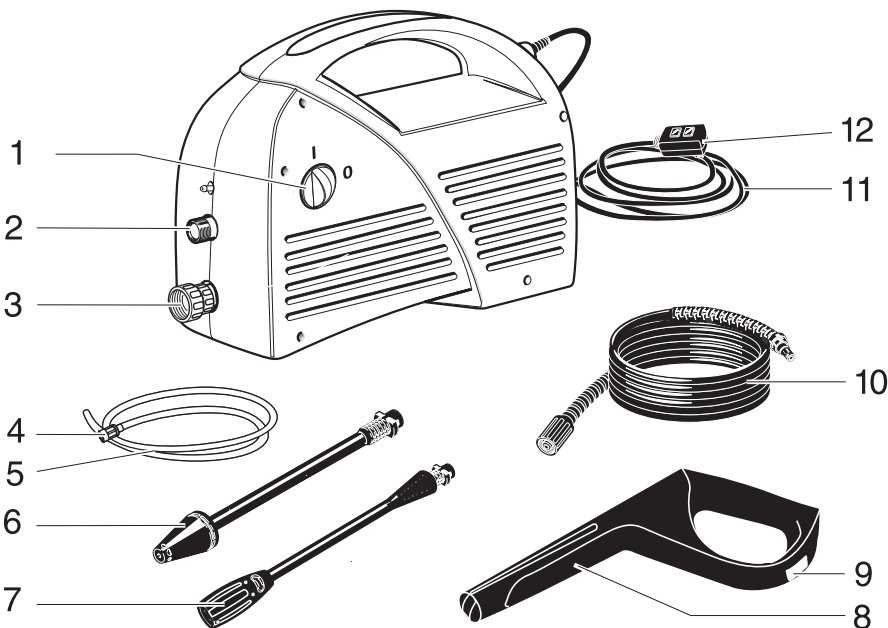

2

## NEVER!

- Never** point nozzle at people or animals.
- Never** drink alcohol or use drugs while operating this equipment.
- Never** operate while standing in water.
- Never** touch plug with wet hands.
- Never** let electrical connections rest in water.
- Never** operate pressure washer without the water turned on
- Never** use hot water

# IMPORTANT PRECAUTIONS – Read First!

## IMPORTANT SAFETY INSTRUCTIONS

**WARNING** – When using this product basic precautions should always be followed, including the following:

- Read all the instructions before using the product.
- To reduce the risk of injury, close supervision is necessary when a product is used near children.
- Know how to stop the pressure washer and bleed pressures quickly. Be thoroughly familiar with the controls.
- Stay alert — watch what you are doing.
- Do not operate the product when fatigued or under the influence of alcohol or drugs.
- Keep operating area clear of all persons.
- Do not overreach or stand on unstable support. Keep good footing and balance at all times.
- Follow the maintenance instructions specified in the manual.
- This Pressure Washer Is Provided With A Ground Fault Circuit Interrupter Built Into The Power Cord Plug. If Replacement Of The Plug Or Cord Is Needed, Use Only Identical Replacement Parts.

**WARNING** – Risk of Injection or Injury – Do Not Direct Discharge Stream At Persons.

- High pressure jets can be dangerous if subject to misuse. The jet must not be directed at persons, animals, electrical devices, or the machine itself.
- Wear safety goggles.
- Do not use acids, solvents, or any other flammable material in this product. These products can cause physical injuries to the operator and irreversible damage to the machine.
- This machine has been designed for use with cleaning detergent supplied or recommended by the manufacturer. The use of other cleaning detergents may affect the operation of the machine and void the warranty.
- The Gun Safety Lock prevents the trigger from accidentally being engaged. This safety feature *does not* lock trigger in the on position.

**- SAVE THESE INSTRUCTIONS -**

## GROUND FAULT CIRCUIT INTERRUPTER PROTECTION

This pressure washer is provided with a ground-fault circuit-interrupter (GFCI) built into the plug of the power-supply cord. This device provides additional protection from the risk of electric shock. Should replacement of the plug or cord become necessary, use only identical replacement parts that include GFCI protection.

## SERVICING OF A DOUBLE-INSULATED APPLIANCE

In a double-insulated product, two systems of insulation are provided instead of grounding. No grounding means is provided on a double-insulated product, nor should a means for grounding be added to the product. Servicing a double-insulated product requires extreme care and knowledge of the system, and should be done only by qualified service personnel. Replacement parts for a double-insulated product must be identical to the parts they replace.

A double-insulated product is marked with the words “DOUBLE-INSULATION” or “DOUBLE-INSULATED”. The symbol “

## EXTENSION CORDS

Use a sufficient gauge: Up to 25 ft = 12/2 AWG  
25 to 50 ft = 10/2 AWG

Use only extension cords that are intended for outdoor use. These extension cords are identified by a marking “Acceptable for use with outdoor appliances; store indoors while not in use.” Use only extension cords having an electrical rating not less than the rating of the product. Do not use damaged extension cords. Examine extension cord before using and replace if damaged. Do not abuse extension cord and do not yank on any cord to disconnect. Keep cord away from heat and sharp edges. Always disconnect the extension cord from the receptacle before disconnecting the product from the extension cord. If you are using an extension cord, it should always be completely unwound from the cable drum.

**WARNING** – To reduce the risk of electrocution, keep all connections dry and off the ground. Do not touch plug with wet hands.

## IMPORTANT PRECAUTIONS – *continued*

### Water Supply (Cold Water Only)

- Water hose must be at least 3/4 inch in diameter.
- Flow rate of water supply must not fall below 2.5 GPM (gallons per minute).
- Flow rate can be determined by running the water for one minute into an empty“ 5-gallon container.
- The water supply temperature must not exceed 104°F/40°C.
- Never use the pressure washer to draw in water contaminated with solvents, e.g. paint thinners, gasoline, oil, etc.
- Always prevent debris from being drawn into the unit by using a clean water source.

## ASSEMBLY INSTRUCTIONS

4

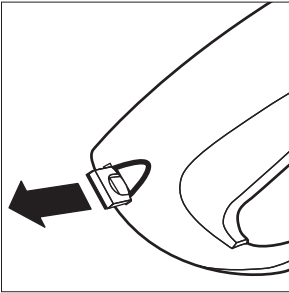

### Step 1

Pull out the locking slide from the right side of the trigger gun handle.

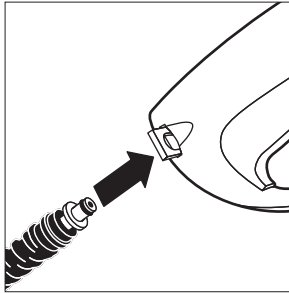

### Step 2

Insert the small end of the high pressure hose into place.

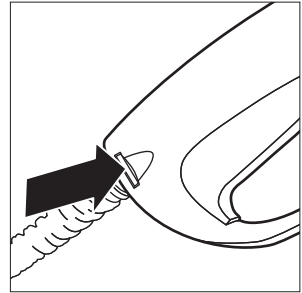

### Step 3

Push the locking slide back into the trigger gun to lock the hose in position.

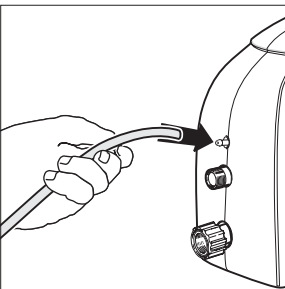

### Step 4

Connect the detergent suction tube to the pressure washer.

# OPERATING INSTRUCTIONS

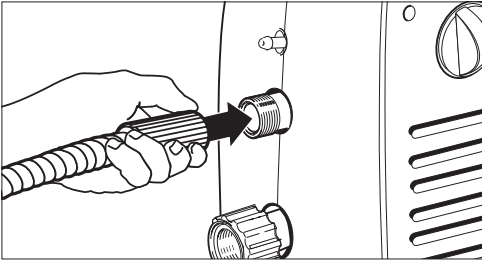
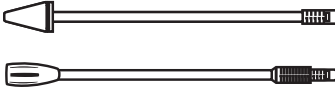

**Step 1**  
Connect the high pressure hose to the unit's high pressure outlet.

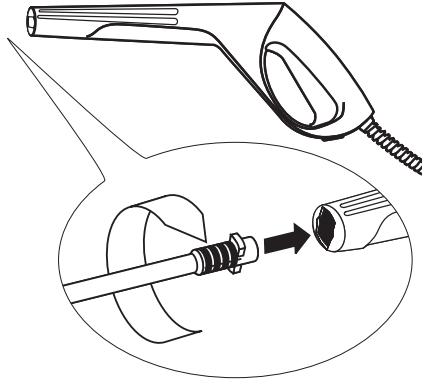

**Step 2** Insert the spray wand of your choice into the trigger gun. Push in and turn clockwise to lock spray wand in place.

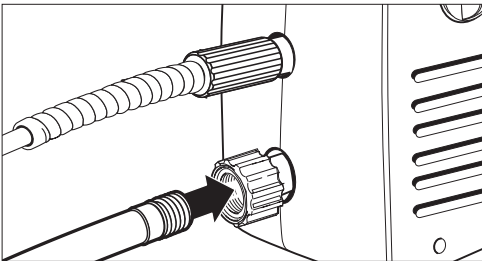

**Step 3**  
Connect garden hose to unit's water inlet.

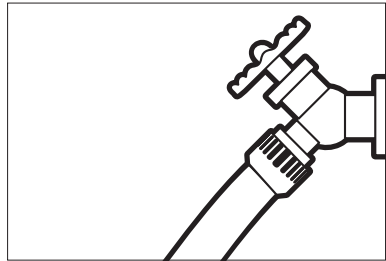

**Step 4**  
Connect garden hose to the cold water source and turn water on completely.

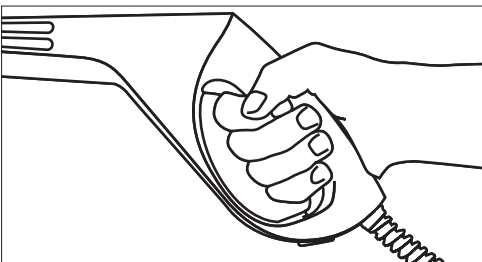

**Step 5**  
Plug the power cord into the power outlet. Unlock the lock of the trigger gun. Press "TEST", then press "RESET" to assure proper connection to power. Trigger the gun to eliminate trapped air, wait for a steady flow of water to emerge from the spray nozzle.

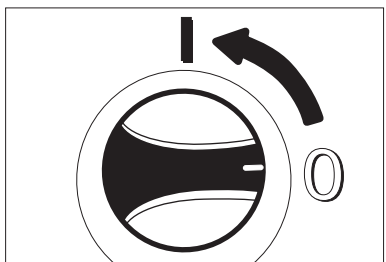

**Step 6**  
Turn on the pressure washer (I).  
**The motor starts only if the trigger of the gun is pulled and shuts off when the trigger is released.**

## GFCI INSTRUCTIONS

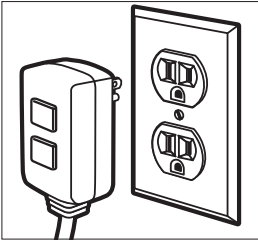

**Step 1** Plug the Ground Fault Circuit Interrupter (GFCI) into a working outlet

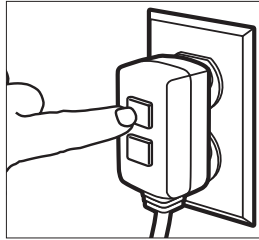

**Step 2** Press "TEST", then press "RESET" to assure proper connection to power.

**Note:**  
The actual appearance of the GFCI may be different from this illustration.

## USING THE ACCESSORIES

### Vario spray wand

The Vario spray wand allows you to adjust the cleaning pressure. To clean at maximum pressure, the Vario wand must be positioned to the high pressure setting (+). To apply detergent, the wand must be positioned to the low pressure setting (-).

### Dirtblaster® spray wand

This wand features a 0° pencil jet which rotates 360° for maximum dirt cutting action, effectively increasing cleaning performance up to 50%. This wand combines the cleaning performance of a 0° pencil jet with the surface coverage of a wide angle nozzle. **Not recommended for soft materials, siding, painted surfaces, decks or autos.**

6

For higher pressure turn wand collar in the plus (+) direction.



For lower pressure turn wand collar in the minus (-) direction.

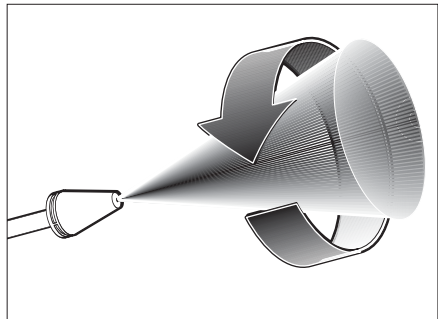
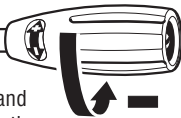

### Warning

**TO AVOID SERIOUS INJURY, NEVER POINT SPRAY NOZZLE AT YOURSELF, OTHER PERSONS OR ANIMALS**

## WORKING WITH DETERGENTS

Detergents can only be applied at low pressure (-).

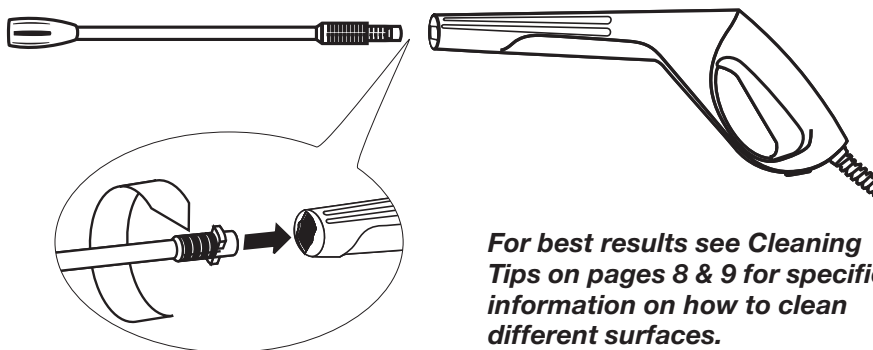

**For best results see *Cleaning Tips* on pages 8 & 9 for specific information on how to clean different surfaces.**

**Step 1** To apply detergents install the Vario spray wand. Set the Vario spray wand to the low pressure setting (-) by turning the wand collar. The wand must be set in the low pressure (-) position to apply detergents.

### **Always Use Karcher Detergents for Best Results.**

Karcher biodegradable detergents are specially formulated to protect the environment and your pressure washer. Special formula won't clog the suction tube filter and will protect the internal parts of the pressure washer for a longer life. For Karcher Detergents, check your retailer or call:

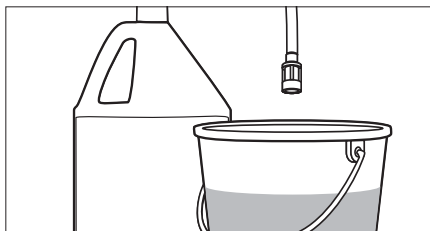

**Step 2** Fill a container with Karcher detergent. Place the filter end of detergent suction tube into the container.

**In USA Call:  
1-800-537-4129  
or visit our website:  
[www.karcher-usa.com](http://www.karcher-usa.com)**

**The following Karcher detergents are available:**

- Vehicle Wash
- House Wash
- Degreaser
- Deck Wash
- All Purpose Cleaner

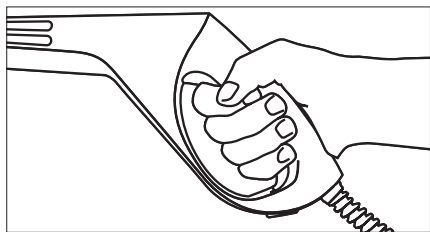

**Step 3** Turn on the pressure washer. Pull trigger to operate unit: Liquid detergent is drawn into the unit and mixed with water. Apply detergent to work area. Do not allow detergent to dry on surface.



### **Caution**

#### **Never use:**

- Bleach, Chlorine products and other corrosive chemicals
- Liquids containing solvents (i.e., paint thinners, gasoline, oils)
- Tri-sodium phosphate products
- Ammonia products
- Acid-based products

These chemicals will harm the unit and will damage the surface being cleaned.

## SHUTTING DOWN & CLEAN-UP

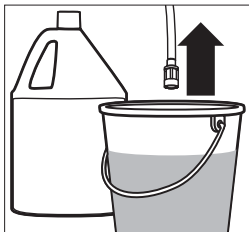

### Step 1

Remove detergent suction tube from container and insert into 1 gallon of fresh water. Siphon water at low pressure for one minute.

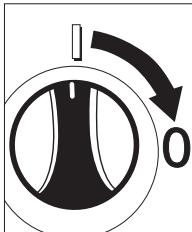

### Step 2

Turn the switch to "0" position and unplug cord from outlet.

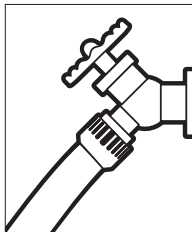

### Step 3

Turn off the water source.



### Step 4

Press trigger to release water pressure.

8

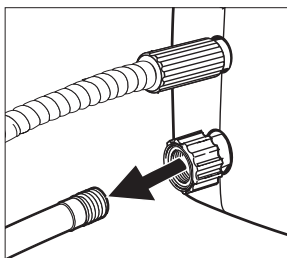

### Step 5

Disconnect the garden hose from the water inlet on the unit.

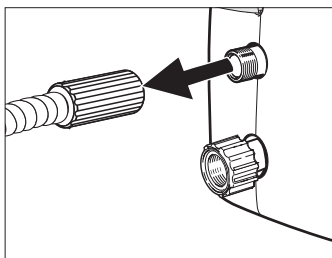

### Step 6

Disconnect the high pressure hose from the high pressure outlet and engage the gun safety lock.

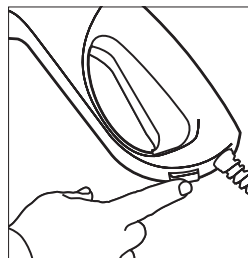

## TAKING A BREAK... five minutes or more

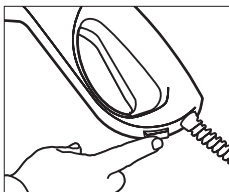

### Step 1

Engage gun safety lock.

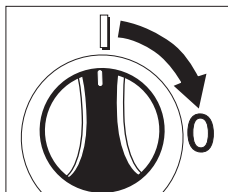

### Step 2

Turn pressure washer to "0" position.

## WINTERIZING AND LONG-TERM STORAGE

1. Disconnect all water connections.
  2. Turn on the machine for a few seconds, until the water which had remained in the pump exits. Turn off immediately.
  3. Do not allow high pressure hose to become kinked.
  4. Store the machine and accessories in a room which does not reach freezing temperatures.
- Caution:** Failure to follow the above directions will result in damage to the pump assembly and accessories.



## CLEANING TIPS

### Deck Cleaning

(with or without detergent)

Pre-rinse deck and surrounding area with fresh water. If using Kärcher Deck Wash, place detergent suction tube directly into cleaning solution and apply to surface at low pressure. For best results, limit your work area to smaller sections of approximately 25 square feet. Allow Kärcher Deck Wash to remain on surface 1-3 minutes. Do not allow detergent to dry on surface. Rinse at high pressure in a long sweeping motion keeping the spray nozzle approximately 3-6 inches from the cleaning surface. Always clean from top to bottom and from left to right. When moving on to a new section of the cleaning surface, be sure to overlap the previous section to eliminate stop marks and ensure a more even cleaning result. **Caution: Do not use rotating nozzle spray wand on wood surface as it may cause damage.**

### House Siding

(with or without detergent)

Pre-rinse cleaning surface with fresh water. If using Kärcher House Wash, place detergent suction tube directly into cleaning solution and apply to surface at low pressure (for best results, limit your work area to sections of approximately 6 feet and always apply detergent from bottom to top). Allow Kärcher House Wash to remain on surface 1-3 minutes. Do not allow detergent to dry on surface, if surface appears to be drying, simply wet down surface with fresh water. If needed, use special Wash Brush Attachment to remove stubborn dirt. Rinse at high pressure from top to bottom in an even sweeping motion keeping the spray nozzle approximately 6 inches from the cleaning surface.

**Caution: Do not use rotating nozzle spray wand on siding as it may cause damage.**

### Cement Patios, Brick and Stone

(with or without detergent)

Pre-rinse cleaning surface with fresh water. If using Kärcher All Purpose Cleaner, place detergent suction tube directly into cleaning solution and apply to surface at low pressure. For best results, limit your work area to smaller sections of approximately 25 square feet. Allow Kärcher All Purpose Cleaner to remain on surface 1-3 minutes. Do not allow detergent to dry on surface. Rinse at high pressure in a sweeping motion keeping the spray nozzle approximately 3-6 inches from the cleaning surface. Always clean from top to bottom and from left to right. For removing extremely stubborn stains, use Kärcher Rotating Nozzle Spray Wand.

### Cars, Boats & Motorcycles

(with or without detergent)

Pre-rinse vehicle with fresh water. If using Kärcher Vehicle Wash, place detergent suction tube directly into cleaning solution and apply to surface at low pressure. For best results, clean one side of vehicle at a time and always apply detergent from bottom to top, do not allow detergent to dry on surface. If needed, use special Wash Brush Attachment to remove stubborn dirt. Rinse at high pressure in a sweeping motion keeping the spray nozzle approximately 6-8 inches from the cleaning surface (distance should increase when rinsing pin-striping or other sensitive surfaces). Always clean from top to bottom and from left to right. For best results, wipe surface dry with a chamois or soft dry cloth.

**Caution: Do not use rotating nozzle spray wand on vehicles as it may "cause damage.**

## CLEANING TIPS – continued

### Barbecue Grills, Outdoor Power Equipment & Gardening Tools

(with or without detergent)

Pre-rinse cleaning surface with fresh water. If using Kärcher All Purpose Cleaner or Degreaser, place detergent suction tube directly into cleaning solution and apply detergent at low pressure. Allow Kärcher detergent to remain on surface 1-3 minutes. Do not allow detergent to dry on surface. Rinse at high pressure keeping the spray nozzle approximately 3-6 inches from the cleaning surface. For removing extremely stubborn dirt, it may be necessary to move the spray nozzle even closer to the surface for greater dirt cutting action. To remove caked on mud from garbage cans, lawn mower blades, wheel barrels or other non-sensitive metal surfaces, you may want to use the Kärcher Rotating Nozzle Spray Wand.

**Caution: Do not use rotating nozzle spray wand on cloth, plastic or other sensitive surfaces as it may cause damage.**

### Patio & Lawn Furniture

(with or without detergent)

Pre-rinse furniture and surrounding area with fresh water. If using Kärcher All Purpose Cleaner, place detergent suction tube directly into cleaning solution and apply to surface at low pressure. Allow Kärcher All Purpose Cleaner to remain on surface 1-3 minutes. Do not allow detergent to dry on surface. If needed use special Wash Brush Attachment to remove stubborn dirt. Rinse at high pressure in a sweeping motion keeping the spray nozzle approximately 3-6 inches from the cleaning surface. For best results, clean from top to bottom and from left to right.

**Caution: Do not use rotating nozzle spray wand on patio or lawn furniture as it may cause damage.**

### Recommendations

- Before cleaning any surface an inconspicuous area should be cleaned to test spray pattern and distance for maximum cleaning results.
- If painted surfaces are peeling or chipping, use extreme caution as pressure washer may remove the loose paint from the surface.

10

## OPTIONAL CLEANING

*Optional cleaning accessories are available to further enhance your cleaning capabilities: See accessories order form for product descriptions and ordering instructions.*

- Rotating Wash Brush
- Wash Brush
- House Washing Wand
- Extension Wand
- Rotating Spray Wand
- Flexible Spray Wand
- Underbody Spray Wand
- Telescopic Spray Wand
- Pipe Drain Cleaner
- Floor Washing Tool
- Sandblasting Attachment
- Detergent Foamer Attachment
- Water Pumping Kit
- Water Suction Hose
- Extension Hose 25'

# TROUBLESHOOTING

Disconnect the machine from the power source before making any repair.

Symptom	Cause	Solution
<b>Motor will not start</b>	On/Off switch is in the "OFF" position.	Turn switch to the "ON" position
	Power cord is not plugged in.	Plug in power cord.
	Extension cord is too long. Extension cord is not proper gauge. Extension cord is damaged.	Replace extension cord with either a 25 ft. 12/2 gauge cord or a 50 ft. 10/2 gauge cord.
	Electrical outlet does not supply adequate power.	Try a different outlet.
	Tripped circuit breaker	Reset breaker (power supply) or ground fault circuit interrupter.
<b>Unit does not reach high pressure.</b>	Diameter of garden hose is too small.	Replace with a 3/4 inch garden hose.
	Water supply is restricted.	Check garden hose for kinks, leaks and blockage.
	Not enough inlet water supply.	Open water source full force.
	Water inlet filter is clogged.	Remove filter and rinse out in warm water.
	Spray wand is in low pressure position.	Turn spray wand to high pressure position.
<b>Output pressure varies high and low.</b>	Not enough inlet water supply.	Turn water on full force. Check garden hose for kinks, leaks or blockage.
	Pump is sucking air.	Check that hoses and fittings are air tight. Turn off machine and purge pump by squeezing trigger gun until a steady flow of water emerges through the nozzle.
	Water inlet filter is clogged.	Remove filter and rinse out in warm water.
	Discharge nozzle is obstructed.	Blow out or remove debris with a fine needle.
	Calcified gun, hose or spray wand.	Run distilled vinegar through detergent suction tube.

## TROUBLESHOOTING – *continued*

Symptom	Cause	Solution
No detergent.	Detergent suction tube not properly connected to the machine.	Check connection.
	Detergent is too thick.	Dilute detergent, for best results use Kärcher detergent.
	Filter on detergent suction tube is clogged.	Run warm water through filter to remove debris.
	Damaged or clogged detergent suction tube.	Remove obstruction or replace detergent suction tube.
	Spray wand is in high pressure position.	Turn spray wand tip to low pressure position.
	Discharge nozzle is obstructed.	Blow out or remove debris with fine needle.
Garden hose connection leaks.	Loose fittings.	Tighten fittings.
	Missing/worn rubber washer.	Insert new washer.
Spray wand or Spray wand extension leaks.	Spray wand not properly attached.	Insert the spray wand into the gun. Carefully press in against the spring tension and twist into the locked position.
	Broken o-ring or plastic insert.	Call Kärcher customer service hotline and order repair kit (part no. 2.883-111.0).
Pump is noisy.	Pump is sucking air.	Check that hoses and fittings are air tight. Turn off machine and purge pump by squeezing trigger gun until a steady flow of water emerges through the nozzle.
Water leaks from pump (up to 10 drops per minute is permissible).	Loose fittings.	Check that all fittings are tight.
	Water seals are damaged or worn.	Call service center.
Oil Drip.	Oil seals are damaged or worn.	Call service center.

12

**In USA Call:  
1-800-537-4129  
or visit our website:  
[www.karcher-usa.com](http://www.karcher-usa.com)**

If you encounter any additional difficulties not listed, please call our service center for help.

**Kärcher Customer Support USA**

# Modelo K 1.302

## Manual del Operador para la Lavadora de Alta Presión

Generalidades .....	2
Precauciones .....	2-4
Instrucciones de Ensamblaje .....	4
Instrucciones de Operación .....	5
Instrucciones del Interruptor de Circuito por Falla de corriente a Tierra (GFCI) .....	6
Uso de Accesorios .....	6
Uso de Detergentes .....	7
Apagado y Limpieza .....	8
Tomando un Descanso .....	8
Preparación para Invierno o Almacenaje por Largo Tiempo .....	8
Sugerencias para Lavar .....	9-10
Accesorios Opcionales para Lavado .....	10
Diagnóstico y Solución de Fallas Mecánicas .....	11-12

### Especificaciones

Presión de operación	1300 PSI
Volumen de agua	1.3 GPM
Voltaje	120 V
Amperaje	14 AMPS

**En USA llame al:  
01-800-537-4129  
o visite nuestro sitio web:  
[www.karcher-usa.com](http://www.karcher-usa.com)**

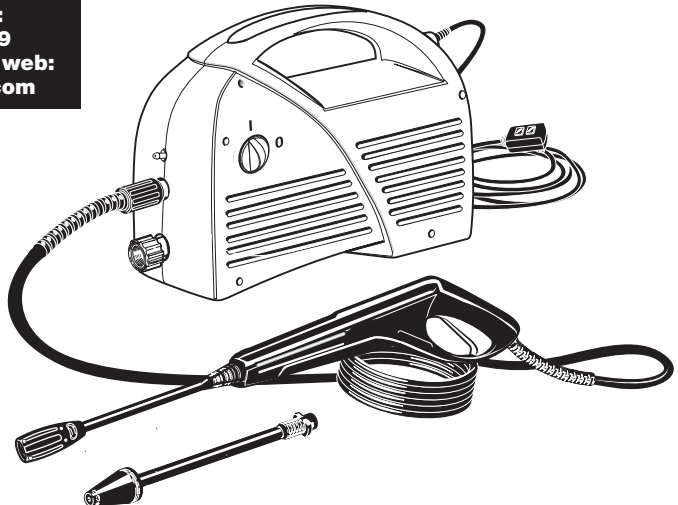

# MODELO K 1.302 GENERALIDADES

## Artículo Description

1. Interruptor On/Off
2. Salida de alta presión
3. Entrada de agua con filtro interior
4. Filtro de detergente
5. Tubo de succión de detergente
6. Lanza Dirtblaster
7. Lanza vario

## Artículo Description

8. Pistola rociadora
9. Seguro del gatillo de la pistola
10. Manguera de alta presión
11. Cable eléctrico
12. Interruptor de circuito por falla de corriente a tierra (GFCI)

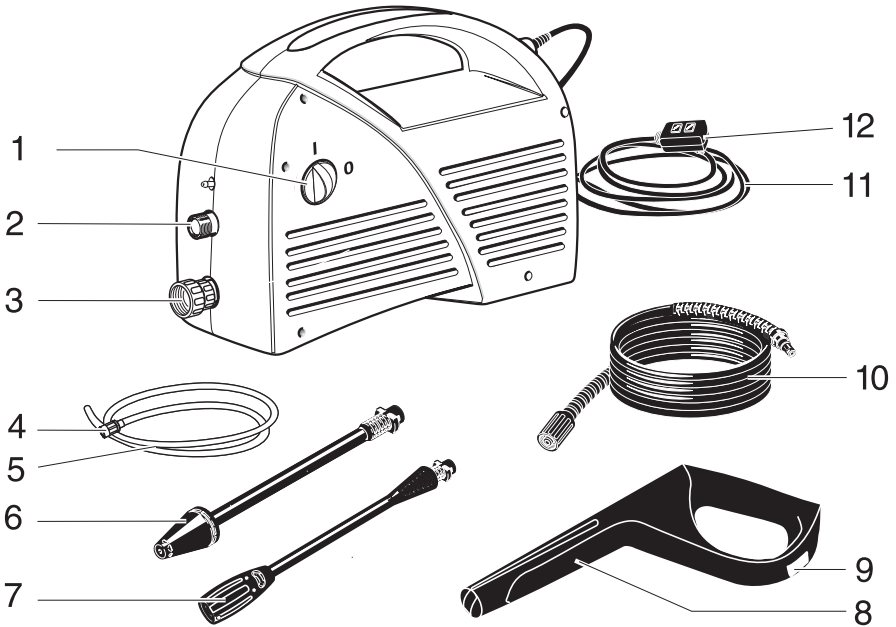

2

## ¡NUNCA !

**Nunca** apunte la manguera a personas o animales.

**Nunca** beba alcohol o utilice drogas mientras opera este equipo.

**Nunca** opere mientras esté de pie en agua.

**Nunca** toque el enchufe con las manos mojadas.

**Nunca** permita que las conexiones eléctricas estén dentro de agua.

**Nunca** opere la lavadora de presión sin abrir la llave suministro de agua.

**Nunca** utilice agua caliente.

# PRECAUCIONES IMPORTANTES - ¡Lea Primero!

## PRECAUCIONES DE SEGURIDAD

Cuando utilice este producto siempre debe seguir estas precauciones básicas:

- Lea todas las instrucciones antes de utilizar este artefacto.
- Para reducir el riesgo de lesiones, se debe ejercer supervisión estrecha cuando se opere este artefacto cerca de niños.
- Aprenda cómo detener la lavadora y aliviar la presión rápidamente. Familiarícese bien con los controles.
- Manténgase alerta - observe lo que esté haciendo.
- No opere el artefacto cuando se encuentre cansado o bajo la influencia de alcohol o drogas.
- Mantener a las personas alejadas del área de operación.
- No se estire ni se pare sobre un soporte inestable. Pararse siempre sobre los dos pies y mantener el equilibrio en todo momento.
- Siga las instrucciones de mantenimiento especificadas en este manual.
- Esta lavadora tiene un interruptor de circuito por falla de corriente a tierra incorporado en el cable. Si se necesita cambiar el cable o el enchufe, hacerlo únicamente con piezas idénticas.

**ADVERTENCIA:** Riesgo de inyección o de lesiones. No dirigir el chorro de alta presión hacia las personas ni hacia los animales.

- El chorro de alta presión puede ser peligroso si no se emplea adecuadamente. No dirigir el chorro hacia personas, animales, aparatos eléctricos o hacia la misma lavadora.
- Use gafas de seguridad.
- No use ácidos, solventes ni cualquier otro material inflamable en este artefacto porque pueden ocasionar lesiones físicas al operador y daños irreversibles al artefacto.
- Esta lavadora está diseñada para usar el detergente suministrado o recomendado por el fabricante. El uso de otros detergentes podría afectar la operación de la lavadora y anular la garantía.
- El seguro de la pistola IMPIDE que el gatillo se accione accidentalmente; pero NO mantiene activado el gatillo.

## INTERRUPTOR DE CIRCUITO POR FALLA DE CORRIENTE A TIERRA

Esta lavadora de presión tiene un interruptor de circuito por falla de corriente a tierra (GFCI) incorporado en el cable de suministro de corriente. Este dispositivo provee protección adicional contra el riesgo de choque eléctrico. Si se necesita cambiar el cable o el enchufe, hacerlo únicamente con piezas idénticas que incluyan un interruptor GFCI.

## MANTENIMIENTO A UN ARTEFACTO QUE TIENE DOBLE AISLAMIENTO

Los artefactos con doble aislamiento tienen dos sistemas de aislamiento en vez de conexión a tierra. Esto significa que no trae medios de conexión a tierra y que tampoco se le debe agregar uno. El mantenimiento de estos artefactos exige mucho cuidado y conocimiento del sistema y sólo debe hacerlo personal calificado de servicio. Las piezas de repuesto deben ser idénticas a las originales.

Los artefactos con doble aislamiento están marcados "DOUBLE INSULATION" o "DOUBLE INSULATED". También podría tener el símbolo

## CABLES DE EXTENSIÓN

Utilice las medidas adecuadas:

Hasta 7,5m (25') = CAL12/2;

De 7,5m (25') a 15m (50') = CAL 12/2

Utilice solamente cables de extensión para uso en exteriores. Estos cables de extensión se identifican porque tienen grabado la siguiente inscripción: "Acceptable for use with outdoor appliances: store indoors while not in use". Utilice solamente cables de extensión con una capacidad mínima igual a la del artefacto. No utilice cables de extensión dañados. Revise el cable de extensión antes de utilizarlo y reemplácelo si está dañado. No someter el cable o la extensión a abuso ni jale el cable para desconectarlo. Mantenga el cable lejos del calor y de bordes filosos. Siempre desconecte el cable de extensión del tomacorriente antes de desconectar el artefacto de la extensión. Si está utilizando un cable de extensión, siempre desenróllelo completamente del carrete

**ADVERTENCIA:** Para reducir el riesgo de electrocución, mantenga todas las conexiones eléctricas secas y lejos del suelo. No toque el enchufe con las manos mojadas.

## PRECAUCIONES IMPORTANTES - (Continuación)

### Suministro de Agua (Solamente Agua Fría)

- La manguera de agua debe tener un diámetro mínimo de 19mm (3/4").
- La velocidad de flujo del agua no debe caer por debajo de 9,5 L/min (2,5 Gal/min).
- La velocidad de flujo puede determinarse haciendo correr el agua durante un minuto hacia un recipiente vacío de 19 L (5 Gal) de capacidad.
- La temperatura del agua suministrada no debe exceder de 40°C/104°F.
- Nunca utilice la lavadora de presión para succionar agua contaminada con solventes, p. ej.: diluyente de pintura, gasolina, aceite, etc.
- Siempre evite que entren escombros en la unidad utilizando siempre una fuente de agua limpia.

## INSTRUCCIONES DE ENSAMBLAJE

4

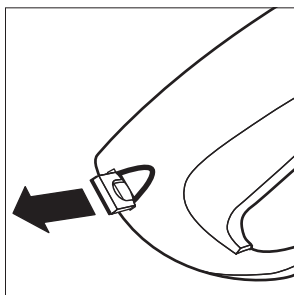

#### Paso 1

Tire del seguro corredizo en el costado derecho del mango del gatillo de la pistola.

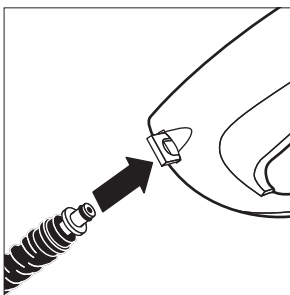

#### Paso 2

Coloque el extremo pequeño de la manguera de alta presión en su lugar.

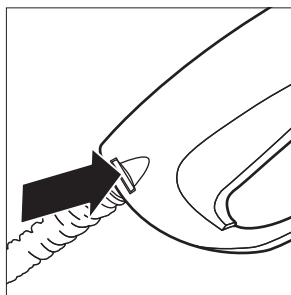

#### Paso 3

Empuje el seguro corredizo de vuelta en el mango del gatillo de la pistola para asegurar la manguera en su lugar.

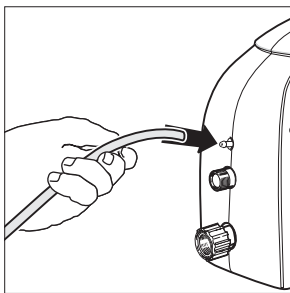

#### Paso 4

Conecte el tubo de succión de detergente a la lavadora de presión.



# INSTRUCCIONES DE OPERACION

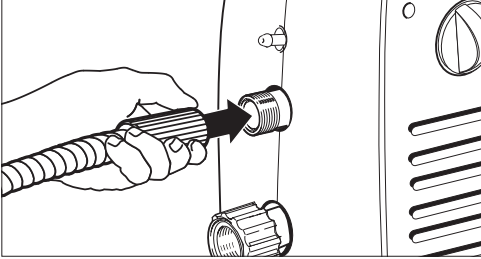
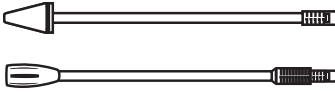

## Paso 1

Conecte la manguera de alta presión a la salida de alta presión de la lavadora.

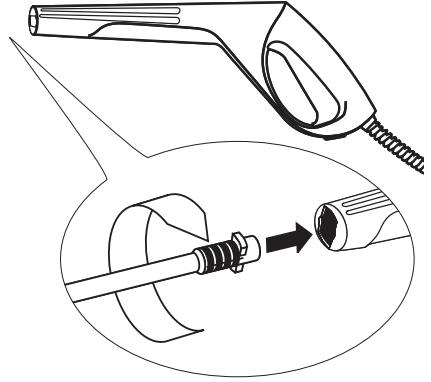

## Paso 2

Inserte la lanza con boquilla que usted elija en el cañón de la pistola. Presiónelo contra la tensión del resorte y gírelo para engancharlo en posición.

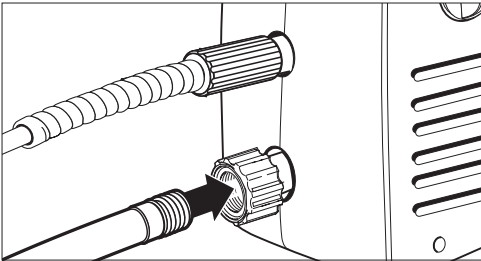

## Paso 3

Conecte la manguera de jardín a la entrada de agua en la lavadora..

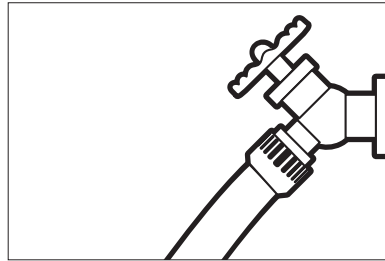

## Paso 4

Conecte la manguera de jardín al suministro de agua fría y abra completamente la llave de agua.

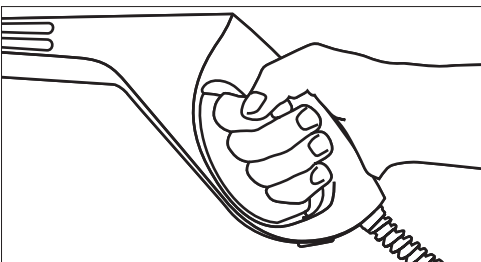

## Paso 5

Conecte el cable eléctrico al tomacorriente. Quite el seguro al gatillo. Oprima "TEST" (Prueba), después oprima "RESET" (Restablecer) para asegurarse que la conexión al tomacorriente es adecuada. Oprima el gatillo de la pistola para eliminar el aire atrapado, espere a que salga un flujo continuo de agua por la boquilla.

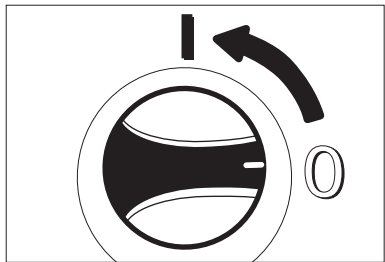

## Paso 6

Gire la perilla a la posición de presión alta (I). **El motor arranca solamente si el gatillo de la pistola está presionado y se apaga cuando se suelta el gatillo.**

## Instrucciones del Interruptor de Circuito por Falla de corriente a Tierra (GFCI)

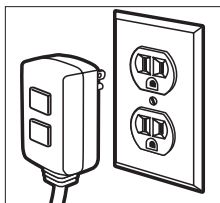

### Paso 1

Conecte el interruptor de circuito por falla de corriente a tierra (GFCI) a un tomacorriente vivo.

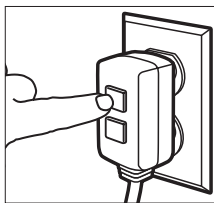

### Paso 2

Oprima "TEST" (Prueba), después oprima "RESET" (Restablecer) para asegurarse de tener una buena conexión al tomacorriente.

**Nota:** La apariencia del interruptor de circuito por falla de corriente a tierra (GFCI) provisto puede ser diferente a esta ilustración.

## USO DE ACCESORIOS

### Lanza Vario

La extensión de lanza Vario le permite ajustar la presión de limpieza. Para limpiar a presión máxima, la lanza Vario debe ser colocada en la puesta de alta presión (+). Para aplicar detergente, la lanza debe ser colocada en la puesta de baja presión (-).

6

### Lanza Dirtblaster

Esta lanza ejecuta un chorro de lápiz fino de 0° que rota 360° para una acción cortante de suciedad máxima, aumenta de forma efectiva la limpieza hasta un 50%. Esta lanza combina la limpieza de un chorro de lápiz fino de 0° con la cobertura de superficie de una boquilla de ángulo amplio. **No se recomienda para materiales suaves, flancos de casas, superficies pintadas, cubiertas o automóviles.**

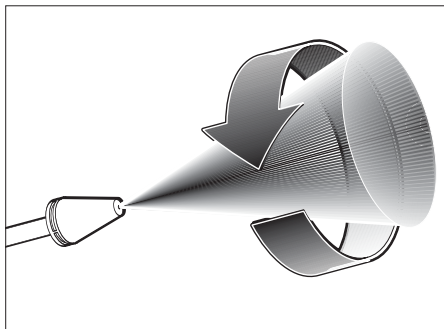
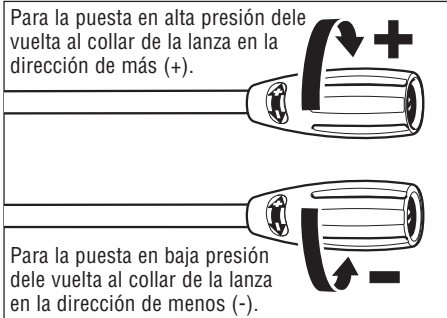

### ADVERTENCIA:

PARA EVITAR LESIONES SERIAS, NUNCA APUNTE LA BOQUILLA HACIA USTED MISMO, A OTRAS PERSONAS O ANIMALES.

## USO DE DETERGENTES

Los detergentes solamente pueden aplicarse en presión baja (-).

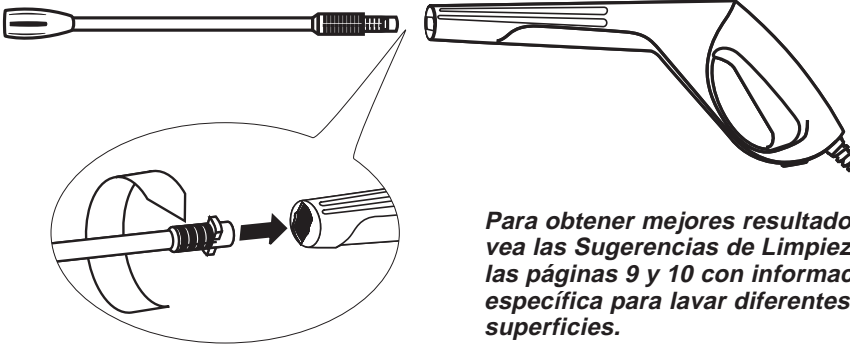

### Paso 1

Para aplicar detergentes, instale la lanza Vario. Coloque la lanza Vario en la puesta de baja presión (-) dándole vuelta al collar de la lanza. La lanza debe estar colocada en la posición de presión baja (-) para aplicar detergentes.

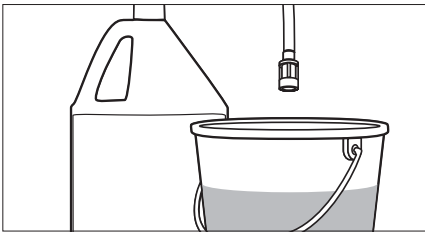

### Paso 2

Llene el recipiente con detergente Kärcher. Coloque el extremo con filtro del tubo de succión de detergente dentro del recipiente.

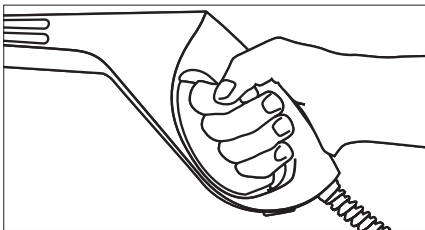

### Paso 3

Encienda la lavadora a presión. Oprima el gatillo de la pistola para hacer funcionar la máquina: el detergente líquido es aspirado hacia la máquina y se mezcla con el agua. Aplique el detergente al área de trabajo. No permita que el detergente se seque sobre la superficie.

**Para obtener mejores resultados vea las Sugerencias de Limpieza en las páginas 9 y 10 con información específica para lavar diferentes superficies.**

**Siempre utilice detergentes Kärcher para obtener mejores resultados.**

Los detergentes biodegradables Kärcher se formulan especialmente para proteger el medio ambiente y su lavadora de presión. Su fórmula especial no obstruye el filtro del tubo de succión y protege las partes internas de su lavadora a presión por más tiempo. Para los Detergentes Kärcher, pregunte a su distribuidor o llame:

**En USA llame al:  
01-800-537-4129  
o visite nuestro sitio web:  
[www.karcher-usa.com](http://www.karcher-usa.com)**

**Se disponen de los siguientes detergentes Kärcher para:**

- Lavar automóviles
- Uso general
- Lavar terrazas
- Desengrasar
- Lavar casas



### Precaución

**Nunca utilice:**

- Blanqueadores, productos con cloro ni otros químicos corrosivos.
- Líquidos que contengan solventes (p. ej.: diluyentes de pintura, gasolina, aceites).
- Productos con trisodio de fosfato.
- Productos con amoníaco.
- Productos a base de ácidos.

Estos productos químicos dañarán la unidad y la superficie a lavar.

## APAGADO Y LIMPIEZA

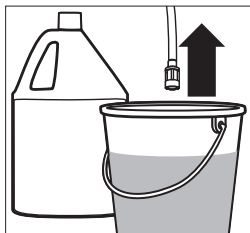

### Paso 1

Quite el tubo de succión de detergente del recipiente del lavador e insértelo en otro con 4L (1 Gal) de agua limpia. aspire el agua a baja presión por un minuto.

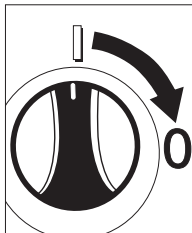

### Paso 2

Coloque el interruptor en posición apagado "0" y desconecte el cable del tomacorriente.

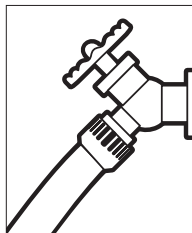

### Paso 3

Cierre el suministro de agua



### Paso 4

Oprima el gatillo de la pistola para liberar la presión del agua.

8

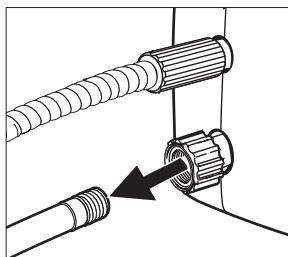

### Paso 5

Desconecte la manguera de jardín de la entrada de agua a la lavadora.

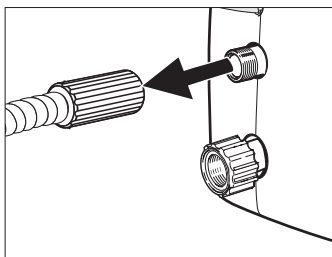

### Paso 6

Desconecte la manguera de alta presión de la salida de alta presión y asegure la aldaba de seguridad de la pistola.

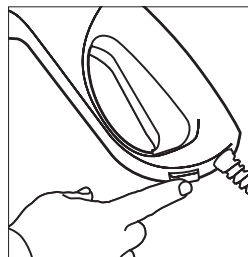

## TOMANDO UN DESCANSO.....de 5 minutos o más

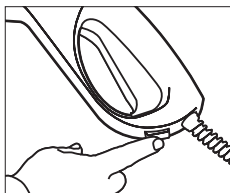

### Paso 1

Enganche el seguro de la pistola

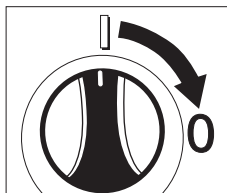

### Paso 2

Coloque la lavadora de alta presión en la posición de apagado "0"

## PREPARANDO PARA EL INVIERNO Y ALMACENAJE LARGO

1. Desconecte todas las conexiones de agua.
2. Arranque la lavadora por unos cuantos segundos hasta que salga el agua que haya quedado en la bomba. Apáguela inmediatamente.
3. No permita que la manguera de alta presión se acode.
4. Guarde la lavadora y los accesorios en un cuarto donde la temperatura no baje al punto de congelación.

**Precaución: No seguir las instrucciones previas puede causar daños a la bomba y a los accesorios.**

## Lavado de Terrazas o Plataformas de Madera

(con o sin detergente)

Pre-enjuague la terraza y el área circundante con agua limpia. Si utiliza el detergente para terrazas de Kärcher, coloque el tubo de succión de detergente directamente en la solución y aplíquela a la superficie a presión baja. Para obtener mejores resultados, limite su área de trabajo a secciones pequeñas de aproximadamente 2 m<sup>2</sup> (25 p<sup>2</sup>). Permita que el detergente para terrazas de Kärcher permanezca sobre la superficie durante 1 a 3 minutos. No permita que el detergente se seque sobre la superficie. Enjuague a presión alta con un movimiento amplio de barrido manteniendo la boquilla del tubo aplicador a una distancia aproximada de 7 a 15 cm (3" a 6") de la superficie a lavar. Lave siempre de arriba hacia abajo y de izquierda a derecha. Cuando prosiga hacia una sección nueva de la superficie a lavar, asegúrese de hacerlo traslapando sobre la sección previa para eliminar marcas y asegurar un lavado más uniforme.

**Precaución:** No utilice el tubo aplicador con boquilla rotante en superficies de madera ya que puede ocasionar daños.

## Recubrimientos de Paredes Exteriores de Casas

(con o sin detergente)

Pre-enjuague la superficie a lavar con agua limpia. Si utiliza el detergente para casas de Kärcher, coloque el tubo de succión de detergente directamente en la solución y aplíquela a la superficie a baja presión (para obtener mejores resultados, limite su área de trabajo a secciones de aproximadamente 0,5 m<sup>2</sup> (6 p<sup>2</sup>) y aplique siempre el detergente de arriba hacia abajo). Permita que el detergente para casas de Kärcher permanezca sobre la superficie durante 1 a 3 minutos. No permita que el detergente se seque sobre la superficie, si parece que la superficie se está secando, simplemente mójela con agua limpia. Si es necesario, utilice el aditamento especial de cepillo de lavar para eliminar la suciedad persistente. Enjuague a presión alta de arriba hacia abajo con un movimiento de barrido uniforme, manteniendo la boquilla del tubo aplicador a una distancia aproximada de 15 cm (6") de la superficie a lavar.

**Precaución:** No utilice el tubo aplicador con boquilla de chorro rotante en el recubrimiento de la pared ya que puede ocasionar daños.

## Patios de Cemento, Losetas, Ladrillo y Piedra

(con o sin detergente)

Pre-enjuague la superficie a lavar con agua limpia. Si utiliza el detergente para uso general de Kärcher, coloque el tubo de succión de detergente directamente en la solución y aplíquela a la superficie a presión baja. Para obtener mejores resultados, limite su área de trabajo a secciones pequeñas de aproximadamente 2 m<sup>2</sup> (25 p<sup>2</sup>). Permita que el detergente para uso general de Kärcher permanezca sobre la superficie durante 1 a 3 minutos. No permita que el detergente se seque sobre la superficie. Enjuague a presión alta con un movimiento de barrido manteniendo la boquilla del tubo aplicador a una distancia aproximada de 7 a 15 cm (3" a 6") de la superficie a lavar. Limpie siempre de arriba hacia abajo y de izquierda a derecha. Para eliminar manchas muy persistentes, utilice el tubo aplicador con boquilla de chorro rotante de Kärcher.

## Automóviles, Botes y Motocicletas

(con o sin detergente)

Pre-enjuague el vehículo con agua limpia. Si utiliza el detergente para vehículos de Kärcher, coloque el tubo de succión de detergente directamente en la solución y aplíquela a la superficie a presión baja. Para obtener mejores resultados, limpie todo un lado del vehículo a la vez y aplique siempre el detergente de abajo hacia arriba, no permita que el detergente se seque sobre la superficie. Si es necesario, utilice el accesorio de cepillo de lavar para eliminar la suciedad persistente. Enjuague a presión alta con un movimiento de barrido manteniendo la boquilla del tubo aplicador a una distancia aproximada de 15 a 20 cm (6" a 8") de la superficie a lavar (esta distancia debe aumentar cuando enjuague superficies que tienen aplicaciones de líneas u otras superficies sensibles). Lave siempre de arriba hacia abajo y de izquierda a derecha. Para obtener mejores resultados, seque la superficie con una gamuza o paño suave y seco.

**Precaución:** No utilice el tubo aplicador con boquilla de chorro rotante en el recubrimiento en vehículos ya que puede ocasionar daños.

## SUGERENCIAS PARA LAVAR - (continuación)

### Parrillas de Asadores, Equipos Motorizados para Exteriores y Herramientas de Jardinería (con o sin detergente)

Pre-enjuague la superficie a lavar con agua limpia. Si utiliza el detergente para uso general o el desengrasante de Kärcher, coloque el tubo de succión de detergente directamente en la solución y aplique el detergente a presión baja. Permita que el detergente Kärcher permanezca sobre la superficie durante 1 a 3 minutos. No permita que el detergente se seque sobre la superficie. Enjuague a presión alta manteniendo la boquilla del tubo aplicador a una distancia aproximada de 7 a 15 cm (3" a 6") de la superficie a lavar. Para eliminar suciedad muy persistente, puede ser necesario acercarse aún más a la boquilla del tubo aplicador a la superficie para lograr una acción cortante de grasa más eficiente. Para quitar varias capas de lodo de latas de basura, hojas de cortadoras de pasto, barriles u otras superficies metálicas no sensibles, puede utilizar el tubo aplicador con boquilla de chorro rotante de Kärcher.

**Precaución: No utilice tubo aplicador con boquilla de chorro rotante en superficies de tela, plástico u otras superficies sensibles, ya que puede ocasionar daños.**

### Muebles de Patio y Jardín (con o sin detergente)

Pre-enjuague los muebles y el área circundante con agua limpia. Si utiliza el detergente para uso general de Kärcher, coloque el tubo de succión de detergente directamente en la solución limpiadora y aplíquela a la superficie a presión baja. Permita que el detergente para uso general de Kärcher permanezca sobre la superficie durante 1 a 3 minutos. No permita que el detergente se seque sobre la superficie. Si es necesario, utilice el aditamento especial de cepillo de lavar para eliminar suciedad persistente. Enjuague a presión alta con un movimiento de barrido manteniendo la boquilla del tubo aplicador a una distancia aproximada de 7 a 15 cm (3" a 6") de la superficie a lavar. Para obtener mejores resultados, limpie de arriba hacia abajo y de izquierda a derecha.

**Precaución: No utilice tubo aplicador con boquilla de chorro rotante en muebles de patio o jardín ya que puede ocasionar daños.**

### Recomendaciones

- Antes de lavar cualquier superficie, debe hacerse una prueba en un lugar oculto para probar el patrón de rociado y distancia para obtener los mejores resultados de lavado.
- Si la pintura de las superficies se encuentra levantada o quebrada, extreme precauciones, ya que la lavadora a presión puede desprender la pintura suelta de la superficie.

## ACCESORIOS OPCIONALES PARA LAVADO

*Se dispone de accesorios opcionales para mejorar la capacidad de lavado:*

- Cepillo rotante para lavar
- Cepillo para lavar
- Tubo aplicador para lavar casas
- Extensión de tubo aplicador
- Tubo aplicador con boquilla de chorro rotante
- Tubo aplicador flexible
- Tubo aplicador para debajo de la carrocería
- Tubo aplicador telescópico
- Limpiador de tuberías de drenaje
- Herramienta para lavado de pisos
- Accesorio para limpieza con chorro de arena
- Accesorio espumador de detergente
- Juego para bombear agua
- Manguera para succión de agua
- Extensión de manguera de 7,5 m (25').

# DIAGNÓSTICO Y SOLUCIÓN DE PROBLEMAS

Desconecte la máquina de la toma de corriente antes de realizar cualquier reparación.

Síntoma	Causa	Solución
El motor no arranca	El interruptor On/Off está en posición "OFF" (apagado).	Coloque el interruptor en posición "ON" (encendido).
	El cable eléctrico no está conectado.	Conecte el cable eléctrico.
	El cable de extensión es demasiado largo. El cable de extensión no es del calibre adecuado El cable de extensión está dañado.	Reemplace el cable de extensión ya sea con un cable de 7,5m (25') de 2 alambres calibre 12, ó uno de 15m (50') de 2 alambres calibre 10.
	El tomacorriente no proporciona electricidad.	Pruebe otro tomacorriente.
	El cortacircuitos está abierto.	Reposicione el cortacircuitos (fuente de corriente) o el interruptor de circuito por falla de corriente a tierra (GFCI).
La lavadora no alcanza la presión alta.	El diámetro de la manguera de jardín es demasiado pequeño.	Reemplace con una manguera de jardín de 3/4 de pulgada.
	La entrada de agua está restringida.	Revise que la manguera de jardín no esté torcida, tenga fugas o esté obstruida.
	No hay suficiente suministro de agua.	Abra la llave de suministro de agua al máximo.
	El filtro de entrada de agua está obstruido.	Quite el filtro y enjuáguelo con agua tibia.
	La lanza está en posición de baja presión.	Dele vuelta al extremo de la lanza hacia la posición de alta presión.
La presión de salida varía de alta a baja.	No hay suficiente suministro de agua.	Abra la llave de suministro de agua al máximo. Revise que la manguera de jardín no esté acodada, tenga fugas o esté obstruida.
	La bomba está aspirando aire.	Revise que las mangueras y conexiones no permitan la entrada de aire. Apague la lavadora y purgue la bomba apretando el gatillo de la pistola hasta que salga un flujo continuo de agua por la boquilla .
	El filtro de entrada de agua está obstruido.	Quite el filtro y enjuáguelo en agua tibia.
	La boquilla de descarga está obstruida.	Sople o quite la obstrucción con una aguja fina.
	Calcificación en la pistola, manguera o tubo aplicador.	Haga correr vinagre a través del tubo de succión de detergente.

## DIAGNÓSTICO Y SOLUCIÓN DE PROBLEMAS (continuación)

Síntoma	Causa	Solución
No hay detergente.	El tubo de succión de detergente no está conectado adecuadamente a la lavadora..	Revise la conexión.
	El detergente está muy espeso.	Diluya el detergente, para obtener mejores resultados utilice el detergente Kärcher.
	El filtro del tubo de succión de detergente está obstruido.	Haga correr agua tibia a través del filtro para eliminar la obstrucción.
	El tubo de succión de detergente está dañado u obstruido.	Quite la obstrucción o reemplace el tubo de succión de detergente.
	La lanza está en posición de alta presión.	Dele vuelta al extremo de la lanza hacia la posición de baja presión.
	La boquilla de descarga está obstruida.	Sople o quite la obstrucción con una aguja fina.
Fuga en la conexión de la manguera de jardín.	Las piezas de conexión están flojas.	Ajuste las piezas de conexión.
	Faltan las rondanas o están gastadas.	Inserte rondanas nuevas.
Fuga en el tubo aplicador e en el adaptador.	El tubo aplicador no está conectada adecuadamente..	Inserte el tubo aplicador en la pistola. Presione cuidadosamente hacia adentro contra la tensión del resorte y gírelo para engancharlo en posición.
	El anillo "O" o la inserción de plástico están rotas.	Llame a la línea de servicio al cliente de Kärcher y solicite el juego de reparación (parte no. 2.883-111.0).
La bomba hace mucho ruido.	La bomba está aspirando aire.	Revise que las mangueras y piezas de conexión no permitan el paso de aire. Apague la lavadora y purgue la bomba oprimiendo el gatillo de la pistola hasta que salga un flujo constante de agua por la boquilla
Fuga de agua de la bomba (se permiten hasta 3 gotas por minuto)	Las piezas de conexión están sueltas.	Revise que todas las piezas de conexión estén apretadas.
	Los sellos de agua están dañados o gastados.	Llame al centro de servicio.
Goteo de aceite.	Los sellos de aceite están dañados o gastados.	Llame al centro de servicio.



## Free Manuals Download Website

<http://myh66.com>

<http://usermanuals.us>

<http://www.somanuals.com>

<http://www.4manuals.cc>

<http://www.manual-lib.com>

<http://www.404manual.com>

<http://www.luxmanual.com>

<http://aubethermostatmanual.com>

Golf course search by state

<http://golfingnear.com>

Email search by domain

<http://emailbydomain.com>

Auto manuals search

<http://auto.somanuals.com>

TV manuals search

<http://tv.somanuals.com>