



Model K 240 plus

Part No. 1.223-585.0

High Pressure Washer Operator Manual

- Overview 2
- Precautions 2-4
- Assembly Instructions 4
- Operating Instructions 5
- GFCI Instructions 6
- Using the Accessories 6
- Working with Detergents 7
- Shut Down and Clean-Up 8
- Taking a Break 8
- Winterizing and Long-Term Storage 8
- Cleaning Tips 9-10
- Optional Cleaning Accessories 10
- Troubleshooting 11-12

Specifications

Operating pressure	1400 PSI
Water volume	1.3 GPM
Voltage	120 V
Amp draw	14 AMPS

**In USA Call:
1-800-537-4129
or visit our website:
www.karcher-usa.com**

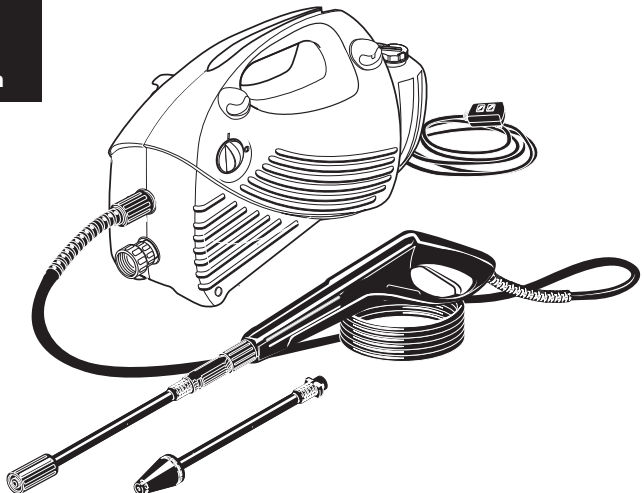

Model K 240 plus OVERVIEW

Item Description

1. On/Off switch
2. High pressure outlet
3. Water inlet with internal water filter
4. Dirtblaster wand
5. High/Low spray wand
6. Spray wand extension
7. Trigger gun
8. Trigger gun safety lock
9. High pressure hose
10. Power cord
11. Ground fault Circuit Interrupter (GFCI)
12. Detergent Tank (removable)

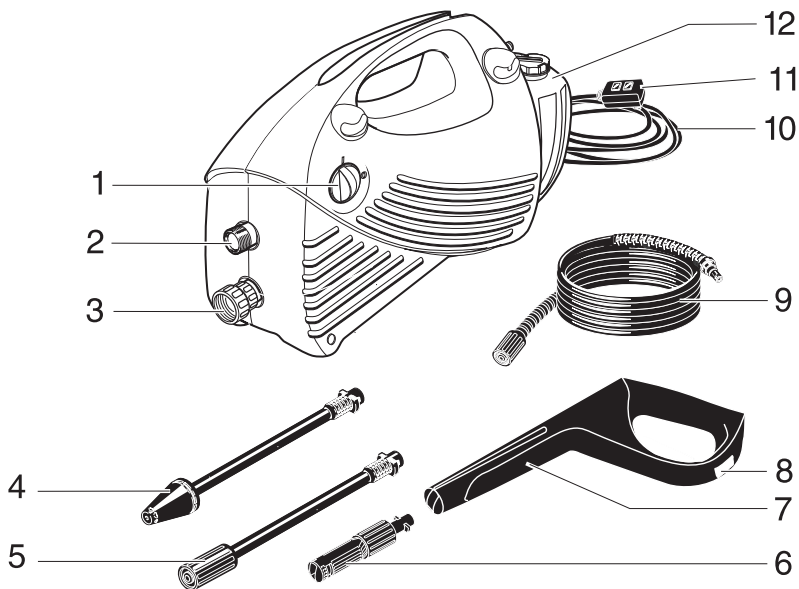

2

NEVER!

- Never** point nozzle at people or animals.
- Never** drink alcohol or use drugs while operating this equipment.
- Never** operate while standing in water.
- Never** touch plug with wet hands.
- Never** let electrical connections rest in water.
- Never** operate pressure washer without the water turned on
- Never** use hot water

IMPORTANT PRECAUTIONS – Read First!

IMPORTANT SAFETY INSTRUCTIONS

WARNING – When using this product basic precautions should always be followed, including the following:

- Read all the instructions before using the product.
- To reduce the risk of injury, close supervision is necessary when a product is used near children.
- Know how to stop the pressure washer and bleed pressures quickly. Be thoroughly familiar with the controls.
- Stay alert — watch what you are doing.
- Do not operate the product when fatigued or under the influence of alcohol or drugs.
- Keep operating area clear of all persons.
- Do not overreach or stand on unstable support. Keep good footing and balance at all times.
- Follow the maintenance instructions specified in the manual.
- This Pressure Washer Is Provided With A Ground Fault Circuit Interrupter Built Into The Power Cord Plug. If Replacement Of The Plug Or Cord Is Needed, Use Only Identical Replacement Parts.

WARNING – Risk of Injection or Injury – Do Not Direct Discharge Stream At Persons.

- High pressure jets can be dangerous if subject to misuse. The jet must not be directed at persons, animals, electrical devices, or the machine itself.
- Wear safety goggles.
- Do not use acids, solvents, or any other flammable material in this product. These products can cause physical injuries to the operator and irreversible damage to the machine.
- This machine has been designed for use with cleaning detergent supplied or recommended by the manufacturer. The use of other cleaning detergents may affect the operation of the machine and void the warranty.
- The Gun Safety Lock prevents the trigger from accidentally being engaged. This safety feature *does not* lock trigger in the on position.

- SAVE THESE INSTRUCTIONS -

GROUND FAULT CIRCUIT INTERRUPTER PROTECTION

This pressure washer is provided with a ground-fault circuit-interrupter (GFCI) built into the plug of the power-supply cord. This device provides additional protection from the risk of electric shock. Should replacement of the plug or cord become necessary, use only identical replacement parts that include GFCI protection.

SERVICING OF A DOUBLE-INSULATED APPLIANCE

In a double-insulated product, two systems of insulation are provided instead of grounding. No grounding means is provided on a double-insulated product, nor should a means for grounding be added to the product. Servicing a double-insulated product requires extreme care and knowledge of the system, and should be done only by qualified service personnel. Replacement parts for a double-insulated product must be identical to the parts they replace.

A double-insulated product is marked with the words “DOUBLE-INSULATION” or “DOUBLE-INSULATED”. The symbol  may also be marked on the product.

EXTENSION CORDS

Use a sufficient gauge: Up to 25 ft = 12/2 AWG
25 to 50 ft = 10/2 AWG

Use only extension cords that are intended for outdoor use. These extension cords are identified by a marking “Acceptable for use with outdoor appliances; store indoors while not in use.” Use only extension cords having an electrical rating not less than the rating of the product. Do not use damaged extension cords. Examine extension cord before using and replace if damaged. Do not abuse extension cord and do not yank on any cord to disconnect. Keep cord away from heat and sharp edges. Always disconnect the extension cord from the receptacle before disconnecting the product from the extension cord. If you are using an extension cord, it should always be completely unwound from the cable drum.

WARNING – To reduce the risk of electrocution, keep all connections dry and off the ground. Do not touch plug with wet hands.

IMPORTANT PRECAUTIONS – *continued*

Water Supply (Cold Water Only)

- Water hose must be at least 3/4 inch in diameter.
- Flow rate of water supply must not fall below 2.5 GPM (gallons per minute).
- Flow rate can be determined by running the water for one minute into an empty“ 5-gallon container.
- The water supply temperature must not exceed 104°F/40°C.
- Never use the pressure washer to draw in water contaminated with solvents, e.g. paint thinners, gasoline, oil, etc.
- Always prevent debris from being drawn into the unit by using a clean water source.

ASSEMBLY INSTRUCTIONS

4

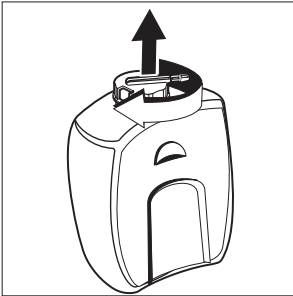

Step 1

Open the detergent tank.

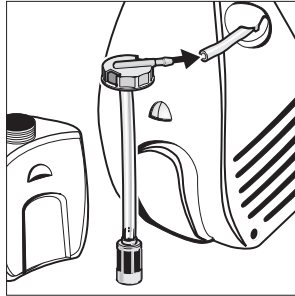

Step 2

Connect the detergent suction tube to the pressure washer

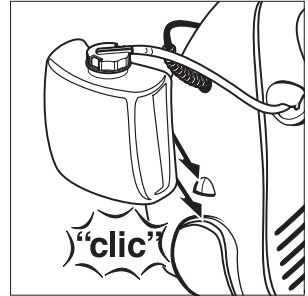

Step 3 Place the filter end of detergent suction tube into the container. Assemble the detergent tank.

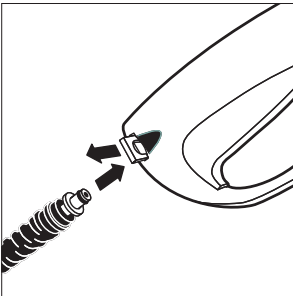

Step 4

Pull out the locking slide from the right side of the trigger gun handle, and insert the small end of the high pressure hose into place. Push the locking slide back into the trigger gun to lock the hose in position.

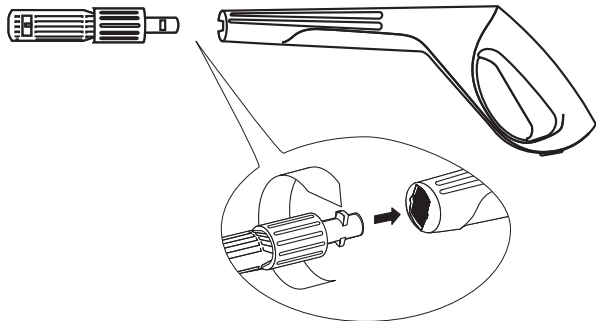

Step 5

Insert the Spray Wand Extension into the trigger gun. Press in against the spring tension and twist into the lock position. Turn the Spray Wand Extension Collar clockwise until tight.

OPERATING INSTRUCTIONS

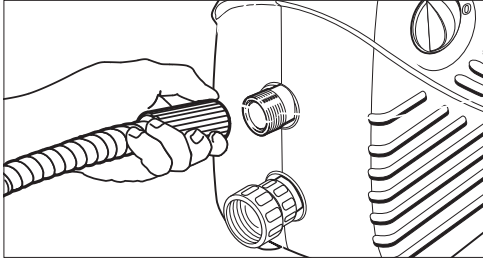
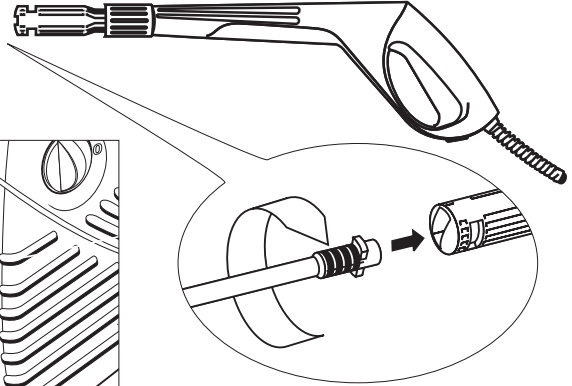
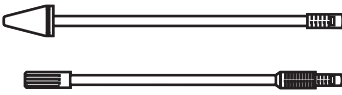

Step 1

Connect the high pressure hose to the unit's high pressure outlet.

Step 2 Insert the spray wand of your choice into the wand extension. Push in and turn clockwise to lock spray wand in place.

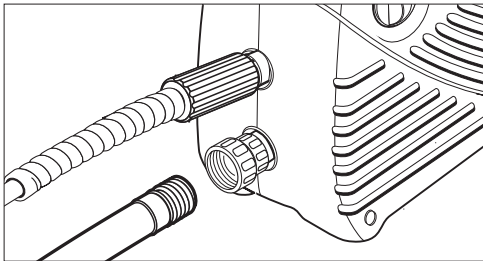

Step 3

Connect garden hose to unit's water inlet.

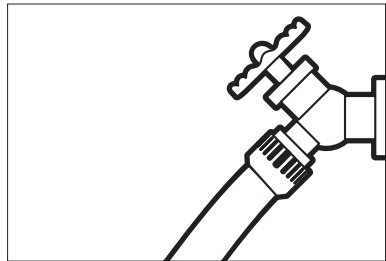

Step 4

Connect garden hose to the cold water source and turn water on completely.

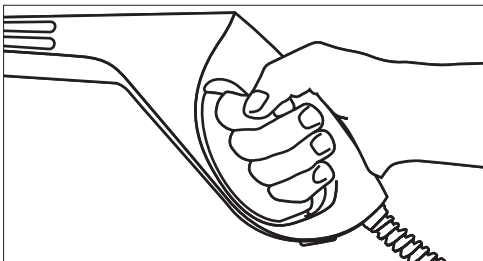

Step 5

Plug the power cord into the power outlet. Unlock the lock of the trigger gun. Press "TEST", then press "RESET" to assure proper connection to power. Trigger the gun to eliminate trapped air, wait for a steady flow of water to emerge from the spray nozzle.

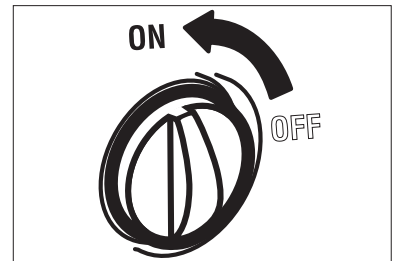

Step 6

Turn on the pressure washer (ON). **The motor starts only if the trigger of the gun is pulled and shuts off when the trigger is released.**

GFCI INSTRUCTIONS

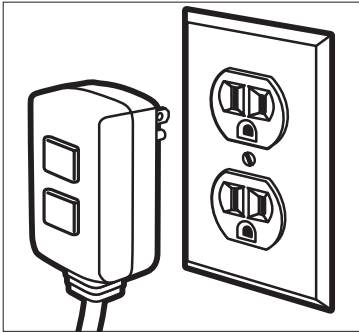

Step 1 Plug the Ground Fault Circuit Interrupter (GFCI) into a working outlet

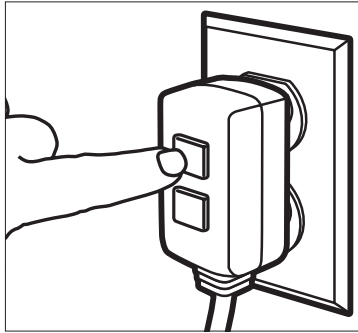

Step 2 Press "TEST", then press "RESET" to assure proper connection to power.

Note:
The actual appearance of the GFCI may be different from this illustration.

USING THE ACCESSORIES

High/low spray wand

6

The High/low spray wand allows you to adjust the cleaning pressure. To clean at maximum pressure, the High/low wand must be positioned to the high pressure setting (+). To apply detergent, the wand must be positioned to the low pressure setting (-).

For higher pressure turn wand tip to the plus (+) position.

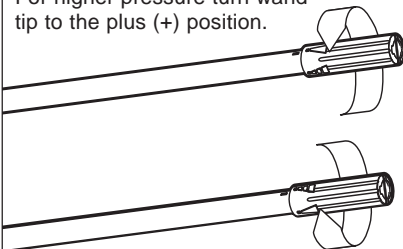

For lower pressure turn wand tip to the minus (-) position.

Dirtblaster® spray wand

This wand features a 0° pencil jet which rotates 360° for maximum dirt cutting action, effectively increasing cleaning performance up to 50%. This wand combines the cleaning performance of a 0° pencil jet with the surface coverage of a wide angle nozzle. **Not recommended for soft materials, siding, painted surfaces, decks or autos.**

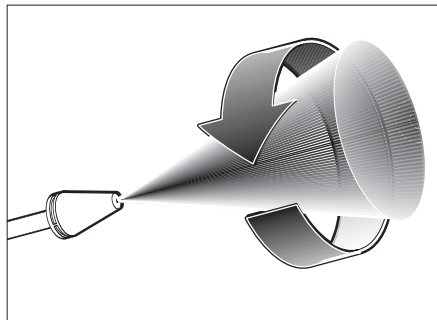

Warning

TO AVOID SERIOUS INJURY, NEVER POINT SPRAY NOZZLE AT YOURSELF, OTHER PERSONS OR ANIMALS

WORKING WITH DETERGENTS

Karcher Pressure washers operate at two pressures. The high pressure setting is used for cleaning, you cannot apply detergents when working at high pressure. To apply detergents you must be operating at low pressure.

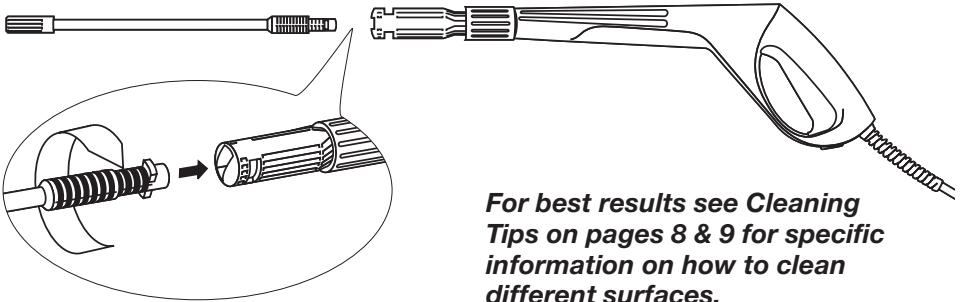

Step 1 To apply detergents Install the Wash brush or the high/low spray wand. Push in and turn clockwise to lock into position. Then set wand tip to the low pressure setting (-).

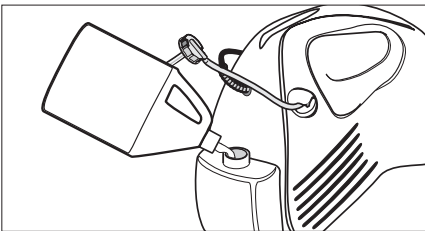

Step 2 Fill a detergent tank with Karcher detergent. Place the filter end of detergent suction tube into the container.

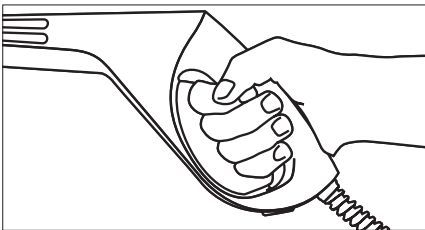

Step 3 Turn on the pressure washer. Pull trigger to operate unit: Liquid detergent is drawn into the unit and mixed with water. Apply detergent to work area. Do not allow detergent to dry on surface.

For best results see Cleaning Tips on pages 8 & 9 for specific information on how to clean different surfaces.

Always Use Karcher Detergents for Best Results.

Karcher biodegradable detergents are specially formulated to protect the environment and your pressure washer. Special formula won't clog the suction tube filter and will protect the internal parts of the pressure washer for a longer life. For Karcher Detergents, check your retailer or call:

**In USA Call:
1-800-537-4129
or visit our website:
www.karcher-usa.com**

The following Karcher detergents are available:

- Vehicle Wash
- House Wash
- Degreaser
- Deck Wash
- All Purpose Cleaner



Caution

Never use:

- Bleach, Chlorine products and other corrosive chemicals
- Liquids containing solvents (i.e., paint thinners, gasoline, oils)
- Tri-sodium phosphate products
- Ammonia products
- Acid-based products

These chemicals will harm the unit and will damage the surface being cleaned.

SHUTTING DOWN & CLEAN-UP

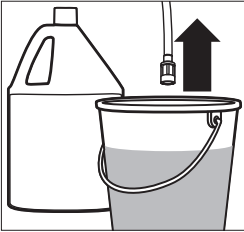

Step 1

Remove detergent suction tube from container and insert into 1 gallon of fresh water. Siphon water at low pressure for one minute.



Step 2

Turn the switch to "OFF" position and unplug cord from outlet.

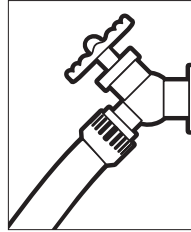

Step 3

Turn off the water source.

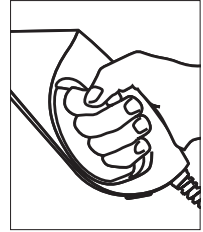

Step 4

Press trigger to release water pressure.

8

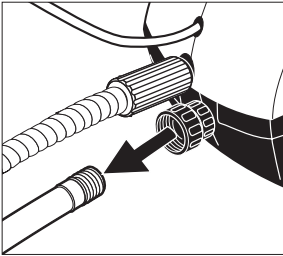

Step 5

Disconnect the garden hose from the water inlet on the unit.

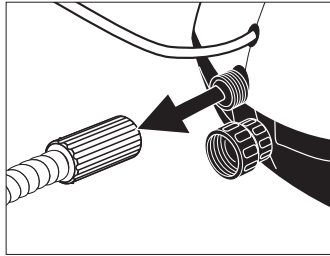

Step 6

Disconnect the high pressure hose from the high pressure outlet and engage the gun safety lock.

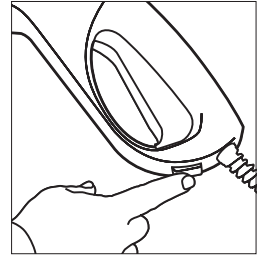

TAKING A BREAK... five minutes or more

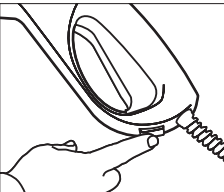

Step 1

Engage gun safety lock.

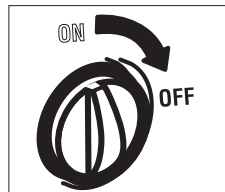

Step 2

Turn pressure washer to "OFF" position.

WINTERIZING AND LONG-TERM STORAGE

1. Disconnect all water connections.
2. Turn on the machine for a few seconds, until the water which had remained in the pump exits. Turn off immediately.
3. Do not allow high pressure hose to become kinked.
4. Store the machine and accessories in a room which does not reach freezing temperatures.

Caution: Failure to follow the above directions will result in damage to the pump assembly and accessories.

CLEANING TIPS

Deck Cleaning

(with or without detergent)

Pre-rinse deck and surrounding area with fresh water. If using Kärcher Deck Wash, place detergent suction tube directly into cleaning solution and apply to surface at low pressure. For best results, limit your work area to smaller sections of approximately 25 square feet. Allow Kärcher Deck Wash to remain on surface 1-3 minutes. Do not allow detergent to dry on surface. Rinse at high pressure in a long sweeping motion keeping the spray nozzle approximately 3-6 inches from the cleaning surface. Always clean from top to bottom and from left to right. When moving on to a new section of the cleaning surface, be sure to overlap the previous section to eliminate stop marks and ensure a more even cleaning result. **Caution: Do not use rotating nozzle spray wand on wood surface as it may cause damage.**

House Siding

(with or without detergent)

Pre-rinse cleaning surface with fresh water. If using Kärcher House Wash, place detergent suction tube directly into cleaning solution and apply to surface at low pressure (for best results, limit your work area to sections of approximately 6 feet and always apply detergent from bottom to top). Allow Kärcher House Wash to remain on surface 1-3 minutes. Do not allow detergent to dry on surface, if surface appears to be drying, simply wet down surface with fresh water. If needed, use special Wash Brush Attachment to remove stubborn dirt. Rinse at high pressure from top to bottom in an even sweeping motion keeping the spray nozzle approximately 6 inches from the cleaning surface.

Caution: Do not use rotating nozzle spray wand on siding as it may cause damage.

Cement Patios, Brick and Stone

(with or without detergent)

Pre-rinse cleaning surface with fresh water. If using Kärcher All Purpose Cleaner, place detergent suction tube directly into cleaning solution and apply to surface at low pressure. For best results, limit your work area to smaller sections of approximately 25 square feet. Allow Kärcher All Purpose Cleaner to remain on surface 1-3 minutes. Do not allow detergent to dry on surface. Rinse at high pressure in a sweeping motion keeping the spray nozzle approximately 3-6 inches from the cleaning surface. Always clean from top to bottom and from left to right. For removing extremely stubborn stains, use Kärcher Rotating Nozzle Spray Wand.

Cars, Boats & Motorcycles

(with or without detergent)

Pre-rinse vehicle with fresh water. If using Kärcher Vehicle Wash, place detergent suction tube directly into cleaning solution and apply to surface at low pressure. For best results, clean one side of vehicle at a time and always apply detergent from bottom to top, do not allow detergent to dry on surface. If needed, use special Wash Brush Attachment to remove stubborn dirt. Rinse at high pressure in a sweeping motion keeping the spray nozzle approximately 6-8 inches from the cleaning surface (distance should increase when rinsing pin-striping or other sensitive surfaces). Always clean from top to bottom and from left to right. For best results, wipe surface dry with a chamois or soft dry cloth.

Caution: Do not use rotating nozzle spray wand on vehicles as it may "cause damage.

CLEANING TIPS – continued

Barbecue Grills, Outdoor Power Equipment & Gardening Tools

(with or without detergent)

Pre-rinse cleaning surface with fresh water. If using Kärcher All Purpose Cleaner or Degreaser, place detergent suction tube directly into cleaning solution and apply detergent at low pressure. Allow Kärcher detergent to remain on surface 1-3 minutes. Do not allow detergent to dry on surface. Rinse at high pressure keeping the spray nozzle approximately 3-6 inches from the cleaning surface. For removing extremely stubborn dirt, it may be necessary to move the spray nozzle even closer to the surface for greater dirt cutting action. To remove caked on mud from garbage cans, lawn mower blades, wheel barrels or other non-sensitive metal surfaces, you may want to use the Kärcher Rotating Nozzle Spray Wand.

Caution: Do not use rotating nozzle spray wand on cloth, plastic or other sensitive surfaces as it may cause damage.

Patio & Lawn Furniture

(with or without detergent)

Pre-rinse furniture and surrounding area with fresh water. If using Kärcher All Purpose Cleaner, place detergent suction tube directly into cleaning solution and apply to surface at low pressure. Allow Kärcher All Purpose Cleaner to remain on surface 1-3 minutes. Do not allow detergent to dry on surface. If needed use special Wash Brush Attachment to remove stubborn dirt. Rinse at high pressure in a sweeping motion keeping the spray nozzle approximately 3-6 inches from the cleaning surface. For best results, clean from top to bottom and from left to right.

Caution: Do not use rotating nozzle spray wand on patio or lawn furniture as it may cause damage.

Recommendations

- Before cleaning any surface an inconspicuous area should be cleaned to test spray pattern and distance for maximum cleaning results.
- If painted surfaces are peeling or chipping, use extreme caution as pressure washer may remove the loose paint from the surface.

10

OPTIONAL CLEANING

Optional cleaning accessories are available to further enhance your cleaning capabilities: See accessories order form for product descriptions and ordering instructions.

- Rotating Wash Brush
- Wash Brush
- House Washing Wand
- Extension Wand
- Rotating Spray Wand
- Flexible Spray Wand
- Underbody Spray Wand
- Telescopic Spray Wand
- Pipe Drain Cleaner
- Floor Washing Tool
- Sandblasting Attachment
- Detergent Foamer Attachment
- Water Pumping Kit
- Water Suction Hose
- Extension Hose 25'

TROUBLESHOOTING

Disconnect the machine from the power source before making any repair.

Symptom	Cause	Solution
Motor will not start	On/Off switch is in the "OFF" position.	Turn switch to the "ON" position
	Power cord is not plugged in.	Plug in power cord.
	Extension cord is too long. Extension cord is not proper gauge. Extension cord is damaged.	Replace extension cord with either a 25 ft. 12/2 gauge cord or a 50 ft. 10/2 gauge cord.
	Electrical outlet does not supply adequate power.	Try a different outlet.
	Tripped circuit breaker	Reset breaker (power supply) or ground fault circuit interrupter.
Unit does not reach high pressure.	Diameter of garden hose is too small.	Replace with a 3/4 inch garden hose.
	Water supply is restricted.	Check garden hose for kinks, leaks and blockage.
	Not enough inlet water supply.	Open water source full force.
	Water inlet filter is clogged.	Remove filter and rinse out in warm water.
	Spray wand is in low pressure position.	Turn spray wand to high pressure position.
Output pressure varies high and low.	Not enough inlet water supply.	Turn water on full force. Check garden hose for kinks, leaks or blockage.
	Pump is sucking air.	Check that hoses and fittings are air tight. Turn off machine and purge pump by squeezing trigger gun until a steady flow of water emerges through the nozzle.
	Water inlet filter is clogged.	Remove filter and rinse out in warm water.
	Discharge nozzle is obstructed.	Blow out or remove debris with a fine needle.
	Calcified gun, hose or spray wand.	Run distilled vinegar through detergent suction tube.

TROUBLESHOOTING – *continued*

Symptom	Cause	Solution
No detergent.	Detergent suction tube not properly connected to the machine.	Check connection.
	Detergent is too thick.	Dilute detergent, for best results use Kärcher detergent.
	Filter on detergent suction tube is clogged.	Run warm water through filter to remove debris.
	Damaged or clogged detergent suction tube.	Remove obstruction or replace detergent suction tube.
	Spray wand is in high pressure position.	Turn spray wand tip to low pressure position.
	Discharge nozzle is obstructed.	Blow out or remove debris with fine needle.
Garden hose connection leaks.	Loose fittings.	Tighten fittings.
	Missing/worn rubber washer.	Insert new washer.
Spray wand or Spray wand extension leaks.	Spray wand not properly attached.	Insert the spray wand into the spray wand extension. Carefully press in against the spring tension and twist into the locked position.
	Spray wand extension not properly attached.	Slide the spray wand extension into the gun. Turn the wand collar clockwise onto the gun threads until tight.
	Broken o-ring or plastic insert.	Call Kärcher customer service hotline and order repair kit (part no. 2.883-111.0).
Pump is noisy.	Pump is sucking air.	Check that hoses and fittings are air tight. Turn off machine and purge pump by squeezing trigger gun until a steady flow of water emerges through the nozzle.
Water leaks from pump (up to 10 drops per minute is permissible).	Loose fittings.	Check that all fittings are tight.
	Water seals are damaged or worn.	Call service center.
Oil Drip.	Oil seals are damaged or worn.	Call service center.

**In USA Call:
1-800-537-4129
or visit our website:
www.karcher-usa.com**

If you encounter any additional difficulties not listed, please call our service center for help.

Kärcher Customer Support USA



Modelo K 240 plus

Part No. 1.223-585.0

Manual del Operador para la Máquina Lavadora de Alta Presión

Generalidades	2
Precauciones	2-4
Instrucciones de Ensamblaje	4
Instrucciones de Operación	5
Instrucciones del Disyuntor de Cortocircuito a Tierra (GFCI) ...	6
Utilizando los Accesorios	6
Trabajando con Detergentes	7
Desconectado y Limpieza	8
Haciendo un Receso	8
Preparando para el Invierno y Almacenaje de Largo Plazo	8
Sugerencias de Limpieza	9-10
Accesorios de Limpieza Opcionales	10
Localización de Fallas Mecánicas	11-12

Especificaciones

Presión de operación	1400 PSI
Volumen de agua	1.3 GPM
Tensión	120 V
Amperaje de consumo	14 AMPS

**En México llame al:
01-800-024-13-13
o visite nuestro sitio web:
www.karcher-usa.com**

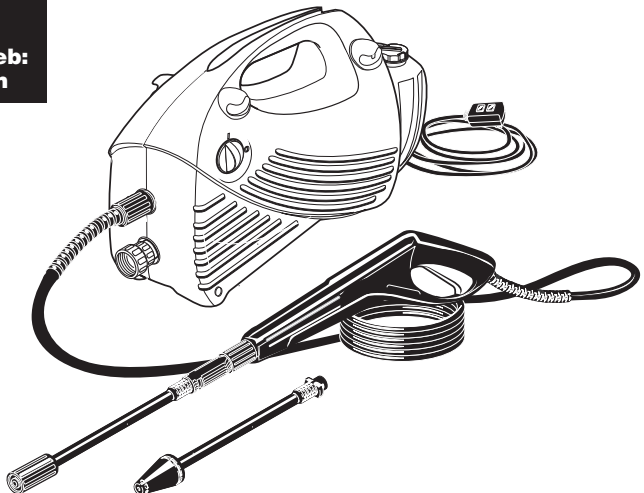

MODELO K 240 plus GENERALIDADES

Artículo Description

1. Interruptor On/Off
2. Salida de alta presión
3. Entrada de agua
4. Lanza con boquilla rotante
5. Lanza de alta / baja presión
6. Extensión de lanza
7. La pistola
8. Aldaba de seguridad del gatillo de la pistola
9. Manguera de alta presión
10. Cable eléctrico
11. Disyuntor de Cortocircuito a Tierra (GFCI)
12. Depósito del detergente

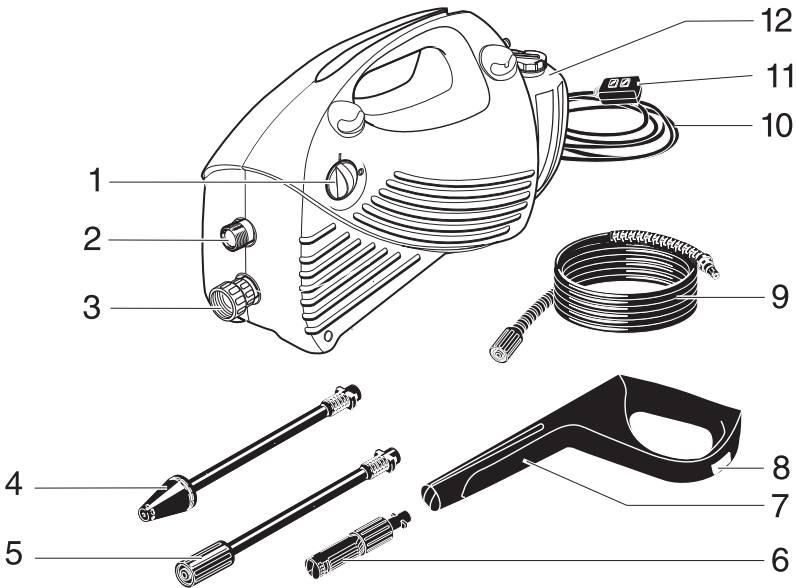

2

¡NUNCA !

Nunca apunte la manguera a personas o animales.

Nunca beba alcohol o utilice drogas mientras opera este equipo.

Nunca opere mientras esté de pie en agua.

Nunca toque el enchufe con las manos mojadas.

Nunca permita que las conexiones eléctricas estén dentro de agua.

Nunca opere la máquina lavadora de presión sin abrir la llave de agua.

Nunca utilice agua caliente.

PRECAUCIONES IMPORTANTES - ¡Lea Primero!



Precauciones de Seguridad

Cuando utilice este producto siempre debe seguir estas precauciones básicas:

- Lea todas las instrucciones antes de utilizar el producto.
- Los chorros de alta presión pueden ser peligrosos si no se emplean adecuadamente. El chorro no debe ser dirigido hacia personas, animales, aparatos eléctricos o hacia la misma máquina.
- Para reducir el riesgo de lesiones, no opere la máquina cuando hay niños cerca.
- Aprenda cómo detener la máquina y liberar la presión rápidamente. Familiarícese extensamente con los controles.
- Manténgase alerta - observe lo que esté haciendo.
- Utilice anteojos de seguridad.
- No use ácidos, solventes o cualquier otro material inflamable en esta máquina. Estos productos pueden ocasionar lesiones físicas al operador y daños irreversibles a la máquina.
- No opere la máquina cuando se encuentre cansado o bajo la influencia de alcohol o drogas.
- No se pare sobre superficies inestables. Párese siempre con ambos pies balanceados.
- Para reducir el riesgo de electrocución, mantenga todas las conexiones eléctricas secas y lejos del suelo. No toque el enchufe con las manos mojadas.
- La aldaba de seguridad de la pistola IMPIDE que el gatillo se accione accidentalmente. Este dispositivo de seguridad NO asegura al gatillo en la posición de encendido.

Cables de Extensión

Utilice las medidas adecuadas: Hasta 25 pies = 12/2 AWG; 25 a 50 pies = 10/2 AWG. Utilice solamente cables de extensión para uso en exteriores. Estos cables de extensión se identifican por el texto "Acceptable for use with outdoor appliances: store indoors while not in use". Utilice solamente cables de extensión con una especificación eléctrica no menor a la especificación del producto. No utilice cables de extensión que se encuentren dañados. Revise el cable de extensión antes de utilizarlo y reemplácelo si está dañado. No someter el cable o extensión ha abuso y no jale el cable para desconectarlo. Mantenga el cable lejos del calor y de bordes filosos. Desconecte siempre el cable de extensión de la toma de electricidad antes de desconectar el producto de la extensión. Si está utilizando un cable de extensión siempre debe desenrollarlo completamente del carrete.

Protección Mediante Disyuntor de Cortocircuito a Tierra

Para cumplir con el Código Eléctrico Nacional (NFPA70) y para proporcionar una protección adicional contra el peligro de electrocución, la máquina lavadora de alta presión debe conectarse siempre a una toma de electricidad que se encuentre protegida con un disyuntor de cortocircuito a tierra (GFCI). Para obtener mejores resultados, la unidad debe conectarse en una toma de electricidad no compartida.

3



Precaución

- Siga las instrucciones de mantenimiento especificadas en el manual.
- Esta máquina ha sido diseñada para utilizarse con detergente suministrado o recomendado por el fabricante. La utilización de otros detergentes puede afectar el funcionamiento de la máquina e invalidar la garantía.

PRECAUCIONES IMPORTANTES - continuación

Suministro de Agua (Solamente Agua Fría)

- La manguera de agua debe tener un diámetro mínimo de 3/4 de pulgada.
- La velocidad de flujo del agua no debe caer por debajo de 2.5 GPM (galones por minuto).
- La velocidad d e flujo puede determinarse haciendo correr el agua durante un minuto hacia un recipiente vacío de 5 galones de capacidad.
- La temperatura del agua no debe exceder de 104°F/40°C.
- Nunca utilice la máquina lavadora de presión para lanzar agua contaminada con solventes, por ejemplo, thinner, gasolina, aceite, etc.
- Evite que se depositen escombros en la unidad utilizando siempre una fuente de agua limpia.

INSTRUCCIONES DE ENSAMBLAJE

4

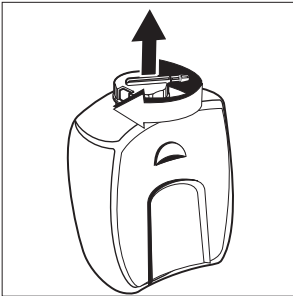

Paso1 Abra el depósito de detergente.

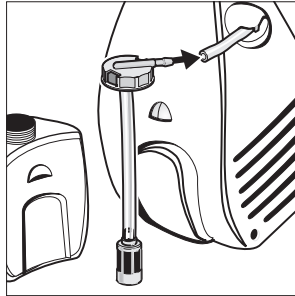

Paso2 Conecte el tubo de succión de detergente a la lavadora de presión.

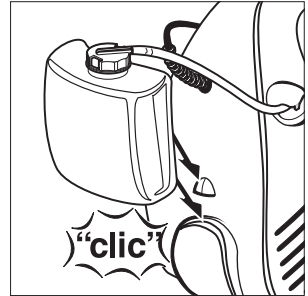

Paso3 Coloque el extremo con filtro del tubo de succión de detergente dentro del recipiente. Coloque el depósito de detergente.

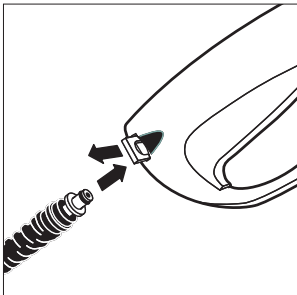

Paso4 Saque el seguro corredizo del costado derecho de la pistola de gatillo y coloque el extremo pequeño de la manguera de alta presión en su lugar. Empuje el seguro corredizo de vuelta en la pistola de gatillo para asegurar la manguera en su lugar.

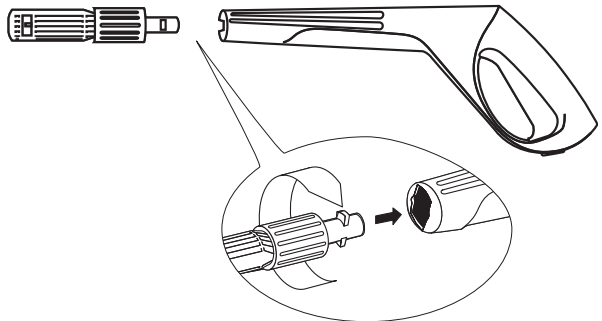

Paso5 Inserte la extensión de la lanza dentro de la pistola de gatillo. Empuje contra la tensión del resorte y dele vuelta hasta asegurar en su lugar. Dele vuelta al collar de la extensión de la lanza en el sentido de las agujas del reloj hasta que esté apretado.

INSTRUCCIONES DE OPERACION

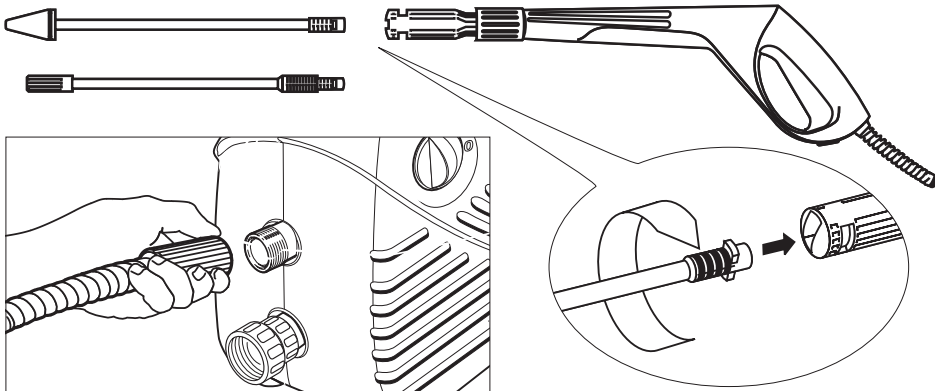

Paso 1 Conecte la manguera de alta presión a la salida de alta presión de la máquina.

Paso 2 Inserte la lanza con boquilla que usted elija en la extensión de la lanza. Oprima haciendo presión en contra de la tensión del resorte y de la vuelta a la lanza para asegurarlo en posición.

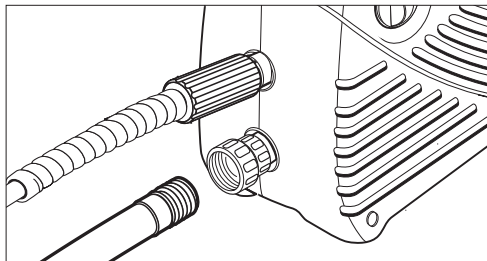

Paso 3 Conecte la manguera de jardín a la entrada de agua de la máquina.

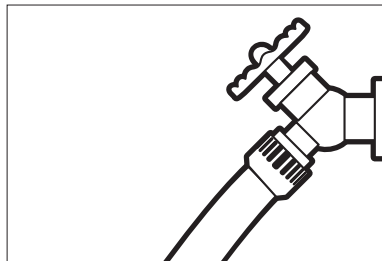

Paso 4 Conecte la manguera de jardín a la toma de agua fría y abra completamente la llave de agua.

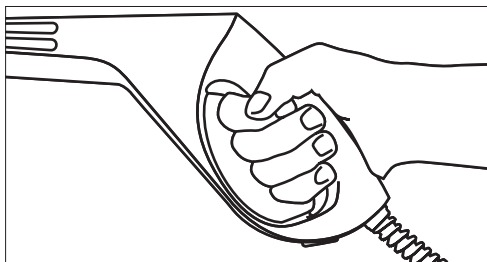

Paso 5 Conecte el cable eléctrico a la toma de corriente. Oprima el gatillo de la pistola para eliminar el aire atrapado, espere a que salga un flujo continuo de agua por la boquilla.

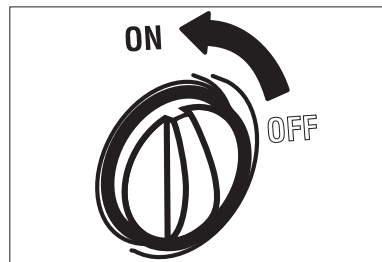

Paso 6 Encienda la máquina de alta presión (ON). El motor arranca solamente si el gatillo de la pistola se encuentra jalado y se apaga cuando se suelta el gatillo.

INSTRUCCIONES DEL DISYUNTOR DE CORTOCIRCUITO A TIERRA (GFCI)

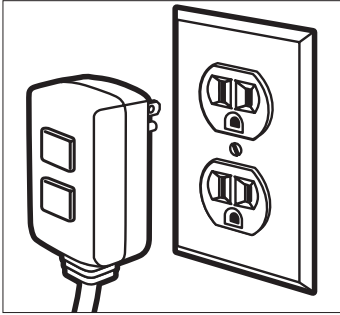

Paso1 Conecte el Disyuntor de Cortocircuito a Tierra (GFCI) a una toma de corriente.

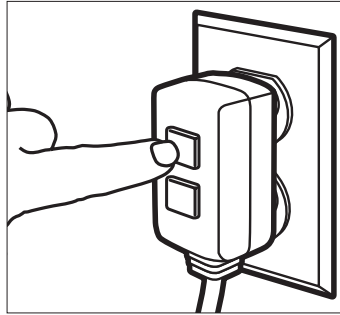

Paso2 Oprima "TEST" (Prueba), después oprima "RESET" (Restablecer) para asegurar la conexión adecuada a la toma de corriente.

Nota: La apariencia real del Disyuntor de Cortocircuito a Tierra (GFCI) puede ser diferente a esta ilustración..

UTILIZANDO LOS ACCESORIOS

6

Lanza de alta / baja presión

La lanza de alta / baja presión le permite ajustar la presión de limpieza. Para limpiar a presión máxima, la lanza de alta / baja presión debe ser colocada en la puesta de alta presión (+). Para aplicar detergente, la lanza debe ser colocada en la puesta de baja presión (-).

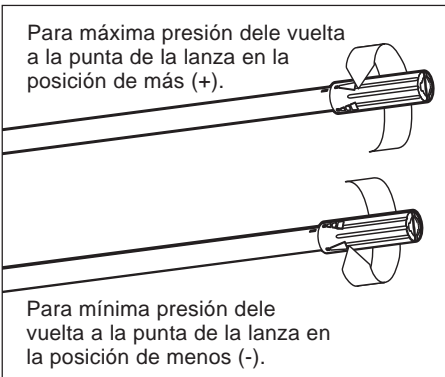

Cepillo de lavar

Esta lanza ejecuta un chorro de lápiz fino de 0° que rota 360° para una acción cortante de suciedad máxima, aumenta de forma efectiva la limpieza hasta un 50%. Esta lanza combina la limpieza de un chorro de lápiz fino de 0° con la cobertura de superficie de una boquilla de ángulo amplio. **No se recomienda para materiales suaves, flancos de casas, superficies pintadas, cubiertas o automóviles.**

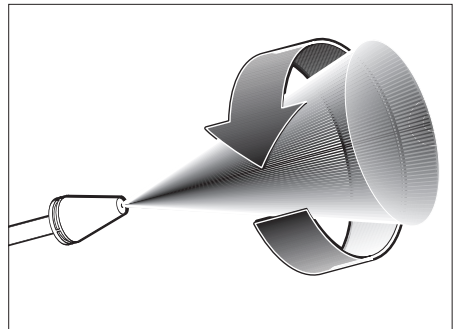

PRECAUCION

PARA EVITAR LESIONES SERIAS, NUNCA APUNTE LA BOQUILLA HACIA USTED MISMO, OTRAS PERSONAS O ANIMALES.

TRABAJANDO CON DETERGENTES

Las lavadoras de presión Kärcher operan en dos presiones. La alta presión sirve para limpiar, pero no puede aplicar detergentes. Éstos solamente pueden aplicarse en presión baja.

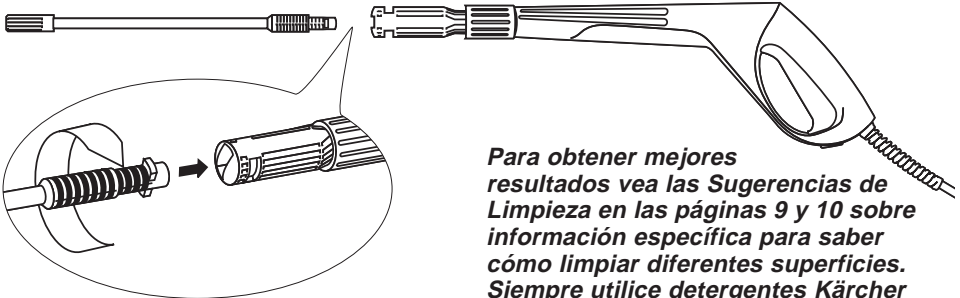

Para obtener mejores resultados vea las Sugerencias de Limpieza en las páginas 9 y 10 sobre información específica para saber cómo limpiar diferentes superficies. Siempre utilice detergentes Kärcher para obtener mejores resultados.

Paso1 Para aplicar detergentes, instale el cepillo de lavar o la lanza de presión alta / baja. Empuje y gire en dirección de las manecillas del reloj para asegurarla en posición. Luego coloque la boquilla de la lanza en la posición de baja presión (-).

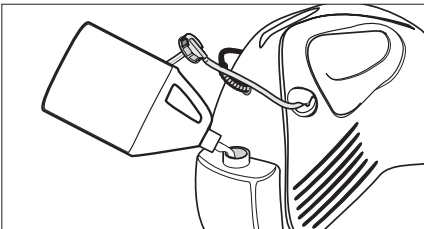
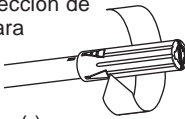

Paso2 Llene el depósito del detergente con detergente Kärcher. Coloque el extremo con filtro del tubo de succión de detergente dentro del recipiente.

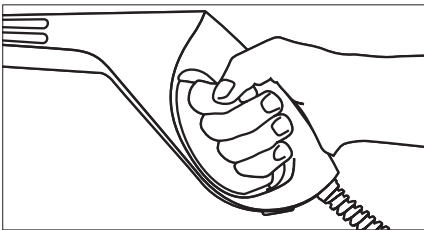

Paso3 Encienda la lavadora a presión. Oprima el gatillo de la pistola para hacer funcionar la máquina: el detergente líquido es aspirado hacia la máquina y se mezcla con el agua. Aplique el detergente al área de trabajo. No permita que el detergente se seque sobre la superficie.

Siempre utilice detergentes Kärcher para obtener mejores resultados.

Los detergentes biodegradables Kärcher se formulan especialmente para proteger el medio ambiente y su máquina lavadora de presión. Su fórmula especial no tapa el filtro del tubo de succión y protegerá las partes internas de su máquina lavadora a presión por más tiempo. Para los Detergentes Kärcher, pregunte a su distribuidor o llame al número:

**En México llame al:
01-800-024-13-13
o visite nuestro sitio web:
www.karcher-usa.com**

Se encuentran disponibles los siguientes detergentes Karcher:

- Jabón para automóviles
- Desengrasante
- Limpiador para todo uso
- Jabón para casas
- Jabón para cubiertas



Precaución

Nunca utilice:

- Productos blanqueadores, con cloro y otros químicos corrosivos
- Líquidos que contengan solventes (por ejemplo, thinner, gasolina, aceites)
- Productos de fosfato de trisodio
- Productos de amoníaco
- Productos a base de ácidos

Estos productos químicos dañarán la unidad y la superficie a limpiar.

DESCONECTADO Y LIMPIEZA

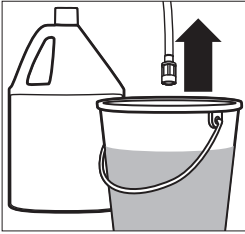

Paso 1

Quite el tubo de succión de detergente del recipiente e insértelo en un galón de agua limpia. Aspire el agua a baja presión por un minuto.



Paso 2

Coloque el interruptor en posición apagado "OFF" y desconecte el cable de la toma de corriente.

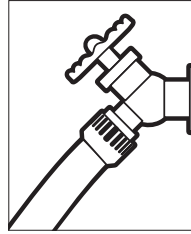

Paso 3

Cierre la toma de agua.

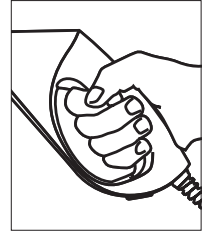

Paso 4

Oprima el gatillo de la pistola para liberar la presión del agua.

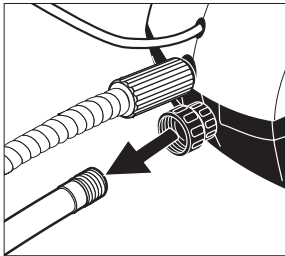

Paso 5

Desconecte la manguera de jardín de la entrada de agua de la máquina.

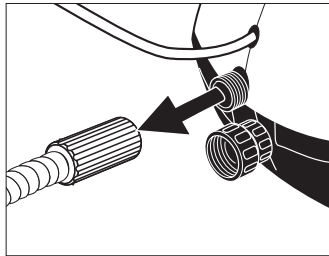

Paso 6

Desconecte la manguera de alta presión de la salida de alta presión y asegure la aldaba de seguridad de la pistola.

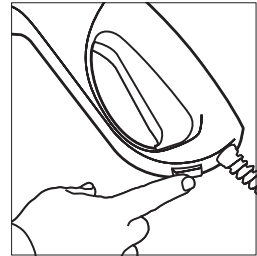

8

HACIENDO UN RECESO.....de 5 minutos o más

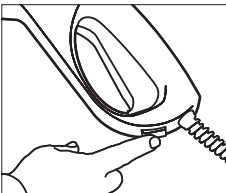

Step 1

Engage gun safety lock.

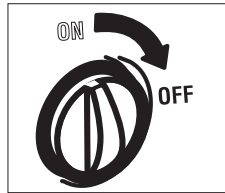

Step 2

Turn pressure washer to "OFF" position.

PREPARANDO PARA EL INVIERNO Y ALMACENAJE DE LARGO

1. Desconecte todas las conexiones de agua.
2. Arranque la máquina por unos cuantos segundos hasta que salga el agua que haya quedado en la bomba. Apáguela inmediatamente.
3. No permita que la manguera de alta presión se tuerza.

4. Guarde la máquina y los accesorios en un cuarto en donde la temperatura no baje al punto de congelación.

Precaución: El no seguir las instrucciones previas puede causar daños al ensamble de la bomba y los accesorios.

Limpieza de Cubiertas

(con o sin detergente)

Pre-enjuague la cubierta y el área circundante con agua limpia. Si utiliza el Jabón para Cubiertas Kärcher, coloque el tubo de succión de detergente directamente en la solución limpiadora y aplíquela a la superficie a baja presión. Para obtener mejores resultados, limite su área de trabajo a secciones pequeñas de aproximadamente 25 pies cuadrados. Permita que el Jabón para Cubiertas Kärcher permanezca sobre la superficie durante 1 a 3 minutos. No permita que el detergente se seque sobre la superficie. Enjuague a alta presión con un movimiento amplio de barrido manteniendo la boquilla a una distancia aproximada de 3 a 6 pulgadas de la superficie a limpiar. Limpie siempre de arriba hacia abajo y de izquierda a derecha. Cuando prosiga hacia una sección nueva de la superficie a limpiar, asegúrese de encimar sobre la sección previa para eliminar marcas y asegurar una limpieza más uniforme.

Precaución: No utilice la lanza de boquilla rotante sobre superficies de madera ya que puede ocasionar daños.

Muebles de Patio y Jardín

(con o sin detergente)

Pre-enjuague los muebles y el área circundante con agua limpia. Si utiliza el Limpiador para todo uso Kärcher, coloque el tubo de succión de detergente directamente en la solución limpiadora y aplíquela a la superficie a baja presión. Permita que el Limpiador para todo uso Kärcher permanezca sobre la superficie durante 1 a 3 minutos. No permita que el detergente se seque sobre la superficie. Si es necesario, utilice el Aditamento especial de cepillo de lavar para eliminar suciedad persistente. Enjuague a alta presión con un movimiento de barrido manteniendo la boquilla a una distancia aproximada de 3 a 6 pulgadas de la superficie a limpiar. Para obtener mejores resultados, limpie de arriba hacia abajo y de izquierda a derecha.

Precaución: No utilice la lanza de boquilla rotante sobre muebles de patio o jardín ya que puede ocasionar daños.

Patios de Cemento, Ladrillo y Piedra

(con o sin detergente)

Pre-enjuague la superficie a limpiar con agua limpia. Si utiliza el Limpiador para todo uso Kärcher, coloque el tubo de succión de detergente directamente en la solución limpiadora y aplíquela a la superficie a baja presión. Para obtener mejores resultados, limite su área de trabajo a secciones pequeñas de aproximadamente 25 pies cuadrados. Permita que el Limpiador para todo uso Kärcher permanezca sobre la superficie durante 1 a 3 minutos. No permita que el detergente se seque sobre la superficie. Enjuague a alta presión con un movimiento de barrido manteniendo la boquilla a una distancia aproximada de 3 a 6 pulgadas de la superficie a limpiar. Limpie siempre de arriba hacia abajo y de izquierda a derecha. Para eliminar manchas muy persistentes, utilice la lanza de boquilla rotante Kärcher.

Automóviles, Botes y Motocicletas

(con o sin detergente)

Pre-enjuague el vehículo con agua limpia. Si utiliza el Jabón para Vehículos Kärcher, coloque el tubo de succión de detergente directamente en la solución limpiadora y aplíquela a la superficie a baja presión. Para obtener mejores resultados, limpie todo un lado del vehículo a la vez y aplique siempre el detergente de abajo hacia arriba, no permita que el detergente se seque sobre la superficie. Si es necesario, utilice el accesorio de Cepillo de lavar para eliminar la suciedad persistente. Enjuague a alta presión con un movimiento de barrido manteniendo la boquilla a una distancia aproximada de 6 a 8 pulgadas de la superficie a limpiar (esta distancia debe aumentar cuando enjuague superficies que tienen rayas u otras superficies sensibles). Limpie siempre de arriba hacia abajo y de izquierda a derecha. Para obtener mejores resultados, seque la superficie con una piel o paño suave y seco.

Precaución: No utilice la lanza de boquilla rotante sobre vehículos ya que puede ocasionar daños.

SUGERENCIAS DE LIMPIEZA - continuación

Parrillas para Carne, Equipo Motorizado para Exteriores y Herramientas de Jardinería (con o sin detergente)

Pre-enjuague la superficie a limpiar con agua limpia. Si utiliza el Limpiador para todo uso Kärcher o el Desengrasante, coloque el tubo de succión de detergente directamente en la solución limpiadora y aplique el detergente a baja presión. Permita que el detergente Kärcher permanezca sobre la superficie durante 1 a 3 minutos. No permita que el detergente se seque sobre la superficie. Enjuague a alta presión manteniendo la boquilla a una distancia aproximada de 3 a 6 pulgadas de la superficie a limpiar. Para eliminar suciedad muy persistente, puede ser necesario acercarse aún más la boquilla a la superficie para lograr una acción cortante de grasa más eficiente. Para quitar muchas capas de lodo de latas de basura, hojas de cortadoras de pasto, barriles u otras superficies metálicas no sensibles, puede utilizar la lanza de boquilla rotante Kärcher.

Precaución: No utilice la lanza de boquilla rotante sobre superficies de tela, plástico u otras superficies sensibles, ya que puede ocasionar daños.

Flancos de la Casa (con o sin detergente)

Pre-enjuague la superficie a limpiar con agua limpia. Si utiliza el Jabón para Casas Kärcher, coloque el tubo de succión de detergente directamente en la solución limpiadora y aplíquela a la superficie a baja presión (para obtener mejores resultados, limite su área de trabajo a secciones de aproximadamente 6 pies y aplique siempre el detergente de abajo hacia arriba). Permita que el Jabón para Casas Kärcher permanezca sobre la superficie durante 1 a 3 minutos. No permita que el detergente se seque sobre la superficie, si parece que la superficie se está secando, simplemente mójela con agua limpia. Si es necesario, utilice el aditamento especial de cepillo de lavar para eliminar la suciedad persistente. Enjuague a alta presión desde arriba hacia abajo con un movimiento de barrido uniforme, manteniendo la boquilla a una distancia aproximada de 6 pulgadas de la superficie a limpiar.

Precaución: No utilice la lanza de boquilla rotante sobre los flancos ya que puede ocasionar daños.

Recomendaciones

- Antes de limpiar cualquier superficie, debe limpiar una superficie oculta para probar el patrón de rociado y distancia para obtener resultados máximos de limpieza.
- Si la pintura de las superficies se encuentra levantada o quebrada, extreme precauciones, ya que la máquina lavadora a presión puede desprender la pintura suelta de la superficie.

ACCESORIOS DE LIMPIEZA OPCIONALES

Se encuentran disponibles accesorios de limpieza opcionales para mejorar aún más la capacidad de limpieza:

- Cepillo de Lavar Rotante
- Cepillo de Lavar
- Lanza para Lavado de Casas
- Extensión de lanza
- Lanza con Boquilla Rotante
- Lanza Flexible
- Lanza para de bajo carrocería
- Lanza Telescópica
- Limpiador de Tuberías de Drenaje
- Herramienta para Lavado de Pisos
- Accesorio de limpieza por chorro de arena
- Accesorio de espumador
- Equipo de Bombeo de Agua
- Manguera de Succión de Agua
- Extensión de manguera de 25 pies

LOCALIZACION DE FALLAS MECANICAS

Desconecte la máquina de la toma de corriente antes de realizar cualquier reparación.

Síntoma	Causa	Solución
El motor no arranca	El interruptor On/Off está en posición "OFF" (O) (apagado).	Coloque el interruptor en posición "ON" (encendido).
	El cable eléctrico no está conectado.	Conecte el cable eléctrico.
	El cable de extensión es demasiado largo. El cable de extensión no es de las especificaciones adecuadas. El cable de extensión está dañado.	Reemplace el cable de extensión ya sea con un cable de especificaciones de 25 pies, calibre 12/2 o un cable de 50 pies, calibre 10/2.
	La toma de corriente no proporciona la energía adecuada.	Pruebe otra toma de corriente.
	El cortacircuitos está abierto.	Reposicione el cortacircuitos (fuente de poder) o el disyuntor de cortocircuito a tierra.
La máquina no alcanza alta presión.	El diámetro de la manguera de jardín es demasiado pequeño.	Reemplace con una manguera de jardín de 3/4 de pulgada.
	La entrada de agua se encuentra con restricción.	Revise que la manguera de jardín no esté torcida, tenga fugas o esté obstruida.
	No hay suficiente entrada "de agua.	Abra la llave de agua al máximo.
	El filtro de entrada de agua está tapado.	Quite el filtro y enjuáguelo con agua tibia.
	La lanza está en posición de baja presión.	Dele vuelta al extremo de la lanza hacia la posición de alta presión.
La presión de salida varía de alta a baja.	No hay suficiente entrada de agua.	Abra la llave de agua al máximo. Revise que la manguera de jardín no esté torcida, tenga fugas o esté obstruida.
	La bomba está aspirando aire.	Revise que las mangueras y conexiones no permitan la entrada de aire. Apague la máquina y purgue la bomba apretando el gatillo de la pistola hasta que salga un flujo continuo de agua de la boquilla.
	El filtro de entrada de agua está tapado.	Quite el filtro y enjuáguelo en agua tibia.
	La boquilla de descarga está obstruida.	Sople o quite el ensombros con una aguja fina.
	Calcificación de la pistola, manguera o lanza.	Haga correr vinagre a través del tubo de succión de detergente.

LOCALIZACION DE FALLAS MECANICAS - continuación

Síntoma	Causa	Solution
No hay detergente.	El tubo de succión de detergente no está conectado adecuadamente a la máquina.	Revise la conexión.
	El detergente está muy espeso.	Diluya el detergente, para obtener mejores resultados utilice el detergente Kärcher.
	El filtro del tubo de succión de detergente está tapado.	Haga correr agua tibia a través del filtro para eliminar el residuo.
	El tubo de succión de detergente está dañado o tapado.	Quite la obstrucción o reemplace el tubo de succión de detergente.
	La lanza está en posición de alta presión.	Dele vuelta al extremo de la lanza hacia la posición de baja presión.
	La boquilla de descarga está obstruida.	Sople o elimine el escombros con una aguja fina.
La conexión de la manguera de jardín gotea.	Las piezas de conexión están flojas.	Ajuste las piezas de conexión.
	Faltan las rondanas o están gastadas.	Inserte rondanas nuevas.
La lanza o la extensión de la lanza gotea.	La lanza no está conectada adecuadamente.	Inserte la lanza dentro de la extensión de la lanza. Empuje cuidadosamente haciendo fuerza contra la tensión del resorte y de vuelta a la lanza para asegurarlo en posición.
	La extensión de la lanza no está conectada "adecuadamente".	Inserte la extensión de la lanza dentro de la pistola. Gire el collar de la lanza en dirección de las manecillas del reloj dentro de la rosca de la pistola hasta que esté apretada.
	El anillo "o" o la inserción de plástico están rotos.	Llame a la línea de servicio al cliente de Kärcher y solicite el juego de reparación (parte no. 2.883-111.0).
La bomba hace mucho ruido.	La bomba está aspirando aire.	Revise que las mangueras y piezas de conexión no permitan el paso de aire. Apague la máquina y purgue la bomba oprimiendo el gatillo de la pistola hasta que salga un flujo constante de agua por la boquilla.
Gotea agua de la bomba (se permiten hasta 3 gotas por minuto).	Las piezas de conexión están sueltas.	Revise que todas las piezas de conexión estén apretadas.
	Los sellos de agua están dañados o gastados.	Llame al centro de servicio.
Goteo de aceite.	Los sellos de aceite están dañados o gastados.	Llame al centro de servicio.

**En México llame al:
01-800-024-13-13
o visite nuestro sitio web:
www.karcher-usa.com**

Si encuentra dificultades adicionales que no se han mencionado, favor de llamar al centro de servicio para recibir ayuda.

Servicio de Atención al Cliente Kärcher en EE.UU.

5.960-383 02/02

Free Manuals Download Website

<http://myh66.com>

<http://usermanuals.us>

<http://www.somanuals.com>

<http://www.4manuals.cc>

<http://www.manual-lib.com>

<http://www.404manual.com>

<http://www.luxmanual.com>

<http://aubethermostatmanual.com>

Golf course search by state

<http://golfingnear.com>

Email search by domain

<http://emailbydomain.com>

Auto manuals search

<http://auto.somanuals.com>

TV manuals search

<http://tv.somanuals.com>