

KEF UNI-Q® LOUDSPEAKERS

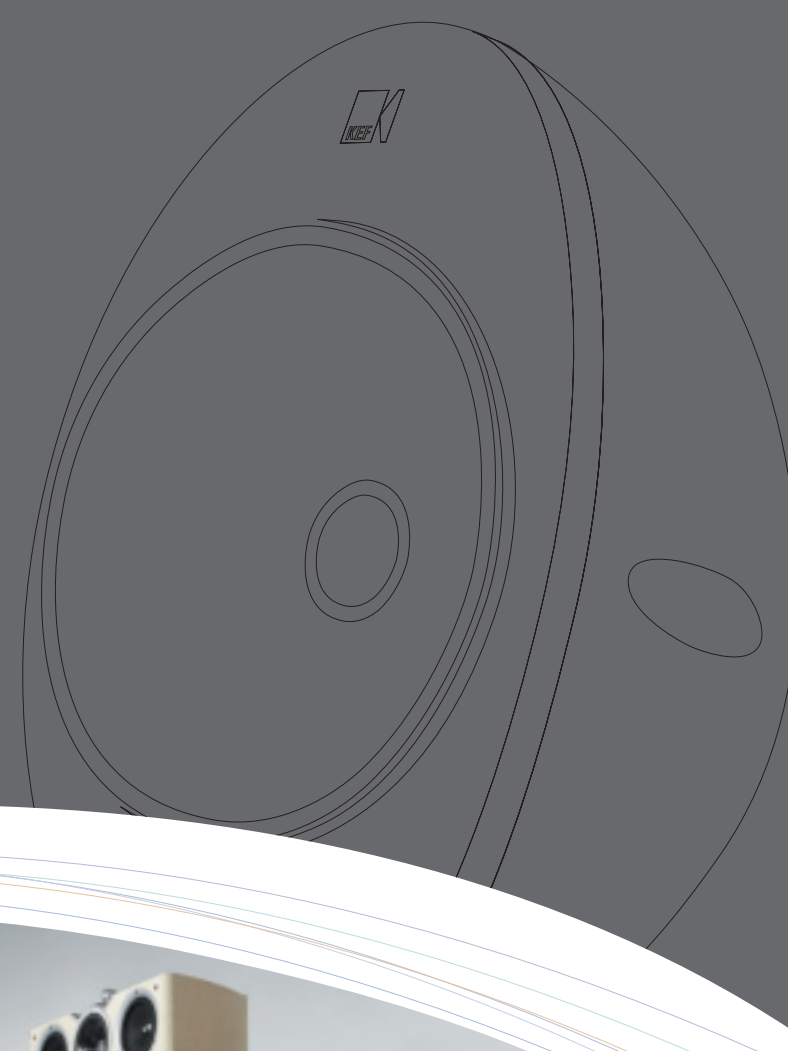

FULL LINE CATALOGUE 

Akik tudják, hogyan szól a zene, azoknak bizonyára sokat mond a KEF márkanév.

Nevünk azért cseng olyan jól a zeneszeretk körében, mert sohasem tartoztunk a tömegtermelők közé. Már a HiFi-korszak hajnalán is az ösztönzött bennünket, hogy szenvedélyesen hittünk az új anyagok, az új technológiák és az eredeti tervezési ötletek erejében; tudtuk, hogy segítségükkel hatékonyan fokozhatjuk a konzervált zene élvezetét.

Ma sem tértünk el ettől a felfogásunktól, ma is a KEF 61-ben történt alapításánál vallott nézeteinkben hiszünk. Ennek köszönhető, hogy a KEF hangszugárzókat megjelenésük óta, már több évtizede a világ legjobbjai között tartják számon.

Ezalatt az idő alatt a KEF számos úttörő megoldást dolgozott ki. Új membránanyagokat fejlesztett ki. Nevéhez fűződik a neoprem csillapító anyagok kidolgozása. Az elsők között alkalmazta a számítógépes modellezést a kutatás és a minőségellenőrzés területén. Digitális



Raymond Cooke
MBE 1925 - 1995

teszt módszereket dolgozott ki a minden korábnál kisebb túrérszathárok biztosítására. Mindig komplett szereket tervezett.



A KEF Maidstone-i gyára

Valószínűleg a legnagyobb áttörést azonban az eredetileg a NASA űrprogramjához kifejlesztett és világszerte számos szabadalommal védett UNI-Q® hangszóróelrendezés jelentette. Egyetlen más gyártó sem tett annyit a hangszórógyártás elveinek korszerűsítése érdekében, mint mi és mindenki mást megelőzünk a legújabb digitális formátumok nyújtotta előnyök kiaknázásában.

De a hangszerekhez hasonlóan a hangszugárzók gyártása is művészet és tudomány egyben. A zene öröme a szívből fakad, a fülünk csak érzékeli a hangot, s a KEF mindegyik újítása elsősorban ezt az emocionális élményt kívánja gazdagabbá tenni.

Célunk, hogy a lehető legtisztább hanggal tölthesse meg a szobáját. Szeretnénk, ha úgy érezné, hogy tényleg jelen van az előadás helyszínén, s nem az elektronikus eszközöket hallja. Hiszen minél jobb egy hangszugárzó, annál kevésbé hallja annak a hangját, csak a zene fog szólni.

Áruktól függetlenül elsősorban ez a transzparencia teszi kiemelkedővé a KEF hangszugárzókat.

Ebben a prospektusban megtalálja a száraz tényeket, de a szívből jövő érzést csak akkor tapasztalhatja meg, ha meg is hallgatja a termékeinket.



KEF logo 1960s

'Az újabb és újabb ötletek ugyan éltetőek, de a legapróbb részletekre is figyelő megszállottság kell ahhoz, hogy azok meg is valósulhassanak'

A tények - és amit érzékelünk	IFC
Mire ügyeljen a hangszugárzó kiválasztásánál?	2
Anyagok és a konstrukció	2
A teljesítmény mérése	3
A hangszórók	4
Csomagolás	4
Hangszóróelrendezés	4
Egyéb elemek	5
Leképezés	5
A hangszugárzók elhelyezése	5

A KEF termékválasztéka

Reference Series	6
Q Series	14
Coda	18
KEF Home Theatre	20
Aktív mélynyomó ládák	22
Home THX	24
Monitor Series	26
Cresta	28
Ci Series (Custom Installation)	30



KEF HANGSUGÁRZÓK

Mire ügyeljen a hangsugárzó kiválasztásánál?

Az audió rendszerében a hangsugárzó cseréje válthatja ki a legdrágább változást a hangzásban. Általános alapszabály, hogy az átlagos kétcsatornás HiFi-rendszerben a hangsugárzók ára a teljes rendszer bekerülési költségének a harmadát is elérheti.

A hangsugárzók minősége nem feltétlenül a méretüktől, a beépített hangszórók számától függ. Sokkal fontosabb az, hogy hogyan képesek reprodukálni a zenét vagy a film hangját a szobájában azon a hangerőn, ahogyan a zenét hallgatni szokta. Bár sokat segíthetnek a műszaki adatok, csak a tényleges meghallgatás adhat igazi segítséget ahhoz, hogy kiválassza a személyes elvárásainak legjobban megfelelő típust. Általában az alábbiakra célszerű figyelni:

A Q-sorozat dobozai



Anyagok és a konstrukció

A doboz formája és konstrukciója közvetlenül befolyásolja a hangzást, elsősorban a hangzás tisztaságát. Általában az anyag határozza meg, hogy mennyire lesz majd a termék mentes a káros rezonanciától. Magas fajsúlya miatt sokan esküsznek az MDF-re - minél vastagabb, annál jobb, főleg az előlapja legyen vastag, ahová a hangszórók kerülnek. Fontos szerepet játszik a rezgések csillapításában a doboz belső merevítése, eltüntetni a középtartomány rezonanciáit és számottevően csökkenti a hangzás elszíneződését.

A doboz felületkezelése viszonylag keveset változtat az akusztikus teljesítményén, annál többet jelent viszont a doboz kivitele! Az éles sarkok, a derékszögű élek kivédhetetlenül torzítják a hangot, leválási problémát okoznak, éppen ezért lehetőség szerint kerülni kell azokat.

A Reference-sorozat dobozai



A teljesítmény mérése

Minél simább a hangsugárzó frekvenciagörbéje, általában annál nagyobb hangzáshűséggel szólal meg, az egy decibelen (dB) belüli hangnyomásváltozás a hallhatóság határán belül marad. Igen fontos a tranzienslekepezési képesség: Ennek alapján ítéltethető meg, hogy milyen gyorsan tud a hangsugárzó reagálni a finom és hirtelen változásokra anélkül, hogy elkenné a finom részleteket.

A hangszóró hangosságát a határfoka és a terhelhetősége mutatja. 10 dB-es növekedés kétszer akkora hangnyomást jelent, de ehhez 10-szer akkora energiára van szükség. Ennek megfelelően a nagy határfokú, érzékeny hangszórókkal kompenzálható a gyengébb erősítőteljesítmény. Az érzékenyebb hangszóróknak viszont általában nagyobb méretű doboz kell, hogy meg is tudják szóltatni a legalacsonyabb frekvenciájú hangokat.

A hangsugárzó terhelhetőségét -a hőterhelésnek és a mechanikai terhelésnek kitett hangsugárzó állóképességét- wattban mérjük. A megadott értéknél nagyobb terhelésen túlhevül a lengőtekercs, ez recsegést, rosszabb esetben a hangsugárzó leégését eredményezheti.

Ügyeljen arra, hogy minél szélesebb legyen a hangsugárzó dinamikatartománya, vagyis az a hangtartomány, amelyet a hangsugárzó még torzítás nélkül lesugároz. Ezt is decibelben szoktuk megadni. Beszédhangnál ez ritkán haladja meg a 40 dB-t, de zenekari felvételeknél a 75 dB-es csúcs sem ritka. Hallgassa

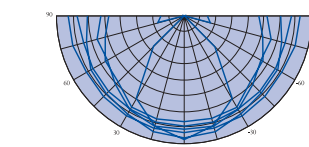
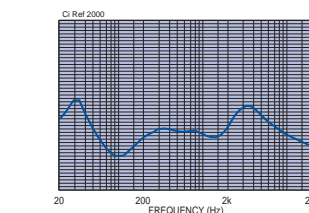
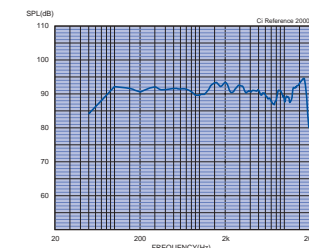

meg, hogy a hangos részletek arányosan hangosabban szólnak-e, mint a halk szakaszok! Meghallja még a halk rezdüléseket akkor is, ha egy másik hangszeren hangosan játszanak? Életteli-e még a hangzás a nagy hangerőn is, vagy már csak zajt hall?



Figyelje meg azt is, hogy teljes-e a hangkép a szélsőséges frekvenciákon? Esetleg feláldozták a mélyhangokat a tisztább közép- és magasokért? A pontos leképezés mértéke, hogy mennyire életszerűen reprodukálja a hangsugárzó az élő zenét. Mennyi részletet hall ki a zenéből? Különböznének-e a hangszer hangjai, vagy sokkal inkább egy egységes akusztikus hangzás csúcsait jelentik?

A semleges hangzás legjobban az emberi hangon mérhető le, minden frekvencián torzításmentesen, emberien kell szólnia. Elszíneződik-e a hang? Észreveszi-e az ugyanolyan hangszer közötti hangzásbeli különbségeket? Vagy minden hegedű egyformán szól, s nem hallja a Stratocaster és a Les Paul gitár hangzása közti markáns különbséget?



Süketszobában mérve



A hangszórók

A lengőtekercshez csatlakoztatott membrán révén a hangszóró alakítja át az elektromos impulzusokat a levegő rezgésévé. A HiFi hangszórók estében frekvenciatartományként külön-külön hangszórót szoktak használni. A mélysugárzók általában a 20 - 500Hz közötti tartományt szörlataltják meg, a középsugárzók

(amelyek a hangszerek és azemberi hang azonosítására alkalmas jelek nagy részét sugározzák) általában a 200Hz és 4kHz közötti tartományért felelősek, míg a magassugárzók általában a 2kHz feletti és gyakran a 20kHz-et is meghaladó tartományban sugároznak.

A nagylöketű hangszórók membránja széles tartományban leng ki, így nagyobb hangnyomást is tudnak produkálni. Az erős, merev, többnyire öntött alumínium kosár szilárd keretet biztosít a lengőtekercs és a mozgó membrán befogására és hatékonyan véd az ellen, hogy a lesugárzott energia nagy része dobozrezonanciaként kerüljön vissza a hangszóróba. Emellett a hangszóró és a hangszóró doboza

közötti csillapító anyagok is segítik a káros rezonanciák kivédését.

Különléle membránanyagokat ismerünk. A magassugárzókat, vagy más néven csipogókat általában fém vagy szövet (többnyire selyem) fóliából készítik. A fémfólia általában élénkebb, részletgazdagabb hangzást biztosít, míg a selyemdóмок lágyabban, megnyugtatóbban muzsikálnak. A kiváló szilárdsági/tömeg aránnyal rendelkező anyagok, mint például a polipropilén membrán használatával a hangszóró igen gyorsan tud reagálni a változásokra, jobb lesz a tranzienstlekepezése és számottevően csökken a torzítása. Ugyanakkor az alacsonyabb frekvenciákon, elsősorban a mélysugárzóknál a megfelelően kezelt papír általában az egzotikus anyagoknál jobban viselkedik



Csomagolás

Nagyon ügyelünk arra, hogy a különös gonddal készített hangszórók sérülésmentesen és biztonságosan érjenek el a vásárlóhoz. Folyamatosan tökéletesítjük a csomagolástechnikánkat, csak környezetbarát csomagolóanyagokat használunk. Így biztosítjuk, hogy a hangszórók megfelelően védve legyenek a szállítás során fellépő esetleges károsodások ellen.



Hangszóróelrendezés

Többféleképpen is elrendezhetőek a hangszórók a hangszórón belül és alapvetően kétféle hangszóró építési módot ismerünk. Bármelyiket választja is, mindig fontosabb a beépített hangszórók minősége, mint a számuk a hangszórókban. Egy jól megépített kétutas, polcra helyezett hangszóró mindig jobban szól, mint egy genge motorokból összeállított azonos árú háromutas rendszer. Amennyiben kevés a basszus, aktív mélynyomóval mindig javítható a kis hangszórók hangzása.

A zárt dobozoknál teljesen leválasztjuk a membrán mögött keletkező hangot a membrán elülső felületén keletkező rezgésektől. A zárt dobozok általában kisebb határfokúak, cserében viszont jobban megfogott, precízebb hangzást biztosítanak, jobb a tranzienstvitelük és nagyobb teljesítményt tudnak felvenni. A basszreflex típusú dobozok hangolt kivezető nyílással rendelkeznek, általában mélyebbre mennek a hangzásban és átlagban 3 dB-lel hatékonyabbak, mint az azonos méretű zárt dobozok.

Egyéb elemek

A keresztváltó a hangszóró agyközpontja, ez osztja szét a különböző frekvenciatartományokat az egyes hangszórók között, gondoskodik az egyenletes impedanciaterhelésről és kiegyenlíti a frekvenciaátviteli görbét. A keresztváltóban használt alkatrészek (pl. polipropilén fóliakondenzátorok, légmagos tekercs) közvetlenül is befolyásolják a hangképet.

Gondoskodnunk kell arról is, hogy a hangszóróra kapcsolt jelek akadálytalanul áramolhassanak, éppen ezért használunk audiofil minőségű csatlakozó aljzatokat és belső kábelezést a termékeinkben. A hangszóróinkban csak kiváló vezetőképességgel rendelkező OFC (oxigénmentes réz) kábeleket és jó minőségű, nemesfémmel bevont aljzatokat alkalmazunk.

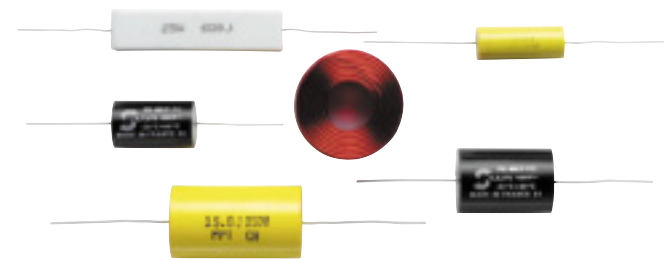

A hangszórók elhelyezése

A jobb hangszórók általában az ún. kettős kábelezésre alkalmas kettős csatlakozó aljzattal vannak ellátva, a keresztváltó pedig különböztethető a magas és a mély hangokhoz. Ennél a kivételnél külön kábellel (esetleg külön erősítővel) hajthatjuk meg a magas- és mélysugárzókat, amely sok esetben javítja a hangszóró frekvenciaátvitelét. A hangszórót árusító üzlet szakemberei minden bizonnyal segítenek majd a megfelelő kábel és erősítő kiválasztásában. A kábelek csatlakoztatásánál ügyeljen a fázishelyes bekötésre és meghallgatási próbákkal keresse meg a hangszórók ideális helyét a szobában. (A KEF hangszórók nem olyan kényesek az elhelyezésre, így kevesebb gonddal kell számolnia!). A legtöbb hangszóró sokkal jobban szól néhány órai járatás után, így a végső beállítást csak pár órák üzem után végezze el!



Leképezés

A jó sztereó leképezés adja az illúziót, amelynek eredményeként úgy érzi, hogy a hang nem a hangszóróból, hanem a háromdimenziós térből hallatszik: A jó hangszóró egy virtuális szinpadképet rajzol fel, amelyen jól elkülöníthetőek és azonosíthatóak az egyes hangszerek vagy hangforrások. A hagyományos építésű (nem a KEF UNI-Q® technológiát alkalmazó) hangszórók csak egy viszonylag szűk körben, meghatározott ponton ülve vagy állva nyújtják ezt a háromdimenziós hangzásélményt.

A lehallgató szobában sétálva tud képet alkotni a hangszóró sugárzási jellemzőiről. Változik a hangkép, ha máshol áll a szobában? Középen maradnak a szinpadon a középről szóló hangszerek, vagy elmozdulni látszanak, ha változtatja a helyét a szobában?

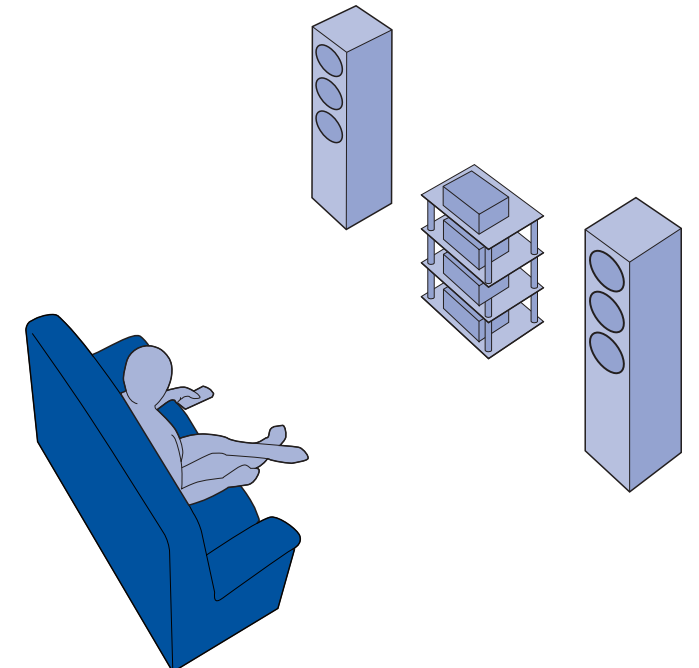



A már legendás KEF Reference Series hangszórók fejlesztése mindig a legtökéletesebb hangzás elérését célozta.

Mindegyik új generációban egy-egy újabb technológia testesül meg, mindig a lehető legtökéletesebb prototípusokat állítjuk elő. Ezek a gyári mintadarabok szolgálnak azután összehasonlítási alapul a sorozatgyártásból kikerülő típusokhoz. A Reference Series minden darabját magasan képzett szakember állítja össze, a mintadarabhoz viszonyított eltérés nem haladhatja meg a 0,5 dB-t!

A család legújabb inkarnációja, a Reference Series

hatalmas minőségi ugrást jelent az audiofil hangzás irányában. A hangszóró valós teljesítménye messze meghaladja a hallható hang tartományát!

Első hangzásra talán felslegesnek tűnik ez a nagyvonalúság, de -a már megszokott, legfeljebb 20 kHz-es jeleket hordozó CD-kkel szemben- az új formátumok, mint az SACD vagy a DVD-audió lemezek akár 40 kHz feletti jeleket is hordozhatnak. Az autópályán sem szoktunk 250 km/h sebességgel száguldani, de tapasztalatból tudjuk, hogy alacsonyabb sebességen is jobban viselkednek az úton az ilyen nagy teljesítményre képes gépkocsik.



Éppen ezért a teljesen megújult Reference sorozatú hangszóróinkat a legújabb, a hallható tartomány felett is működő 19 mm-es titán dóm

Hypertweeter™ magassugárzóval látjuk el. A merev, rezonanciamentes öntött alumínium keretbe foglalt, fáziskorrekcióval illesztett magassugárzó 50 kHz-ig biztosít egyenletes frekvenciaátvitelt, de 80 kHz-ig tudja hasznosítani a rákapcsolt energiát.

Mindebből a természetesebb, "édesebb" hangzás hallható.

A radikálisan új UNI-Q® hangszórók a KEF méltán elismert technológia legújabb eredménye- igen precíz pontsu-

gárzóként működnek, ugyanakkor teljes kiterjedésű szinpadképet rajzolnak fel. A középtartományt lesugárzó hangszóró membránjának

közepébe illesztett és merev öntvénybe foglalt, 25 mm-es ellipszis titán dóm magassugárzó kombináció homogén hangzást biztosít. A csak a viszonylag kis energiájú középtartományban mozgó UNI-Q membrán mindössze alig kimutatható torzulást okoz, alig hallható a magassugárzó és a középsugárzó egymásra gyakorolt kölcsönhatása. A mélysugárzókhöz

hasonlóan, a nyitott és a környezetétől

akusztikailag teljesen leválasztott

hangszóró együttes

minimális mértékűre

csökkenti a membrán

mögötti térben keletkező

akusztikus visszaverődéseket.

Eredményként térinformációban

gazdagabb, precízebb, nagyobb térben is azonos

szinpadképet biztosító hangzás érhető el, amely -a

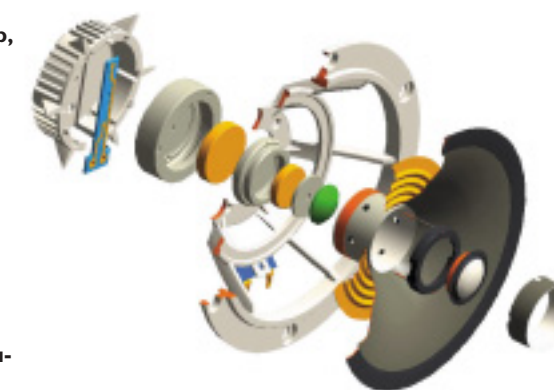



hagyományos építésű hangszórókkal ellentétben- nem csak a hangszóró tengelyében, hanem a teljes lehallgató térben gyakorlatilag azonos szinten élvezhető.

A rövid lengőcsévét és nagy légrést használó, csúcstechnikával megerősített membránokkal készült speciális hangszórókialakításnak köszönhetően látványosan javult a mélyhangátvitel is. A mélyszórók önálló, leválasztott kamrában vannak elhelyezve, amely tökéletes védelmet nyújt a függőleges állóhullámok okozta nemkívánt torzulások ellen. Az eredmény a jól hallhatóan tisztább, szárazabb hangzás a legalsó

frekvenciatartományban. Amint az a kézi gyártású KEF termékektől joggal elvárható, az egyes elemek specifikációjához hasonlóan a kivitelezés és összeszerelés módja sem hagy kívánnivalót maga után. A kézi forrasztással bekötött KEF OFC belső kábelezés a lehető legtökéletesebb jelátvitelt biztosítja, csakúgy, mint a tömör bronzból esztergált,



keményaranyozású csatlakozó aljzatok. A nagy merekségű, légmagos tekercsekől és polipropilén fóliakondenzátorokból épített keresztváltók pedig az egyenletes és kimaradásmentes illesztést biztosítják az egyes frekvenciasávok között. A lehető legjobb hangzásteljesítmény biztosítása érdekében a család mindegyik tagja hármass kábelezésre alkalmas, a mélyhangátvitel pedig a hangszóró elhelyezése és a szoba mérete függvényében egyedileg állítható be. Ebben a kategóriában a mágneses árnyékolás is természetes



jellemzője a terméknek. A KEF által kidolgozott belső merevítésekkel megerősített nagy fajsúlyú MDF elemekből készült doboz, az ívelt belső kamrakialakítás és az elegánsan kidolgozott forma együttesen biztosítja, hogy csak minimális értékű színeződés hallható a hangképben. A dobozok többféle keményfa furnér bevonattal készülnek. Mindezek eredményeként a korábbinál is egyedibb, speciális hangszórók születtek.



Model 207

A valódi ötutas dobozként tervezett 207-es modell azonnal felismerhető az öntött alumínium alátétről, amely feladata, hogy kivédje a KEF felső középtartományban dolgozó, új generációs UNI-Q® hangszórója által keltett belső rezgéseket.

A legkorszerűbb, elliptikus formájú titán Hypertweeter™, szuper magassugárzó alatt egy ragasztott Uni-Form elem gondoskodik a 25 mm-es (1"-os) titándóm magassugárzó által keltett hangok tereléséről, kivételesen tiszta vokális hangzást biztosítva ezáltal.

Az alsó középtartományt sugárzó hangszóró a más modellekben alkalmazott mélysugárzóhoz hasonlít, a KEF által kifejlesztett könnyűsúlyú neodím mágnessel szerelt. A hangszugárzó dobozáról hatékonyan leválasztva javítja a hangszugárzó térlekedését, a hangzás összhangját és egyben minimális szintre csökkenti a hangkép elszíneződését.

A két 250 mm-es (10"-os) mélysugárzó párhuzamosan dolgozik az alacsony frekvenciákon, ahol különösen fontos a nagy membránmozgás, de az alsó mélysugárzó kisebb kilengésű, hogy biztosítsa a felső mélysugárzó és az alsó középsugárzó hangzásbeli összhangját. Az együttesen egy 375 mm-es (15"-os) mélysugárzó membránfelületével megegyező, de két, közvetlenül sugárzó külön kamrában elhelyezett két mélysugárzó különleges tisztaságú, ugyanakkor igen erős basszushangzást biztosít.

A hangszugárzó hihetetlenül tiszta hangzást ad a teljes hangzástartományban, alig észrevehető torzítással - bármilyen zenét hallgat is, ez a modell minden területen csúcsteljesítményt biztosít.



Típus	207
Kivitel	5 utas reflex
Hangszórókészlet	Mély: 2 x 250 mm (10") Alsó közép: 1 x 250 mm (10") Közép: 1 x 165 mm (6 1/2") Magas: 1 x 25 mm (1") Hipermagas: 1 x 19 mm (3/4")
Frekvenciamenet a tengelytől vízszintes irányban 15°-kal eltolt pozícióban mérve ±3 dB	40 Hz - 55 kHz
Alsó határfrekvencia -6 dB	28 Hz
Keresztelési pontok	120 Hz, 400 Hz, 2,7 kHz, 15 kHz
Igényelt erősítőteljesítmény	50 - 400 W
Érzékenység (2.83V/1m)	91 dB
Legnagyobb kimenő szint	117 dB
Impedancia	8 Ω (3.0 Ω min)
Mágneses árnyékolás	Igen
Tömege	66 kg (145 font)
Méretei (M x Sz x Mély)	1290 x 400 x 685 mm 50.7 x 15.7 x 27 hüvelyk
Színváltozat	Fekete, juhar vagy cseresznye valódi fafurnér

Model 205

A Reference Series családba tartozó termékekhez hasonlóan itt is a szélesspektrumú sugárzást biztosító UNI-Q®/Hypertweeter™ tartóelem a hangszugárzó legszembetűnőbb stílusjegye.

A 207-es modellhez hasonlóan itt is a legkorszerűbb számítógépes modellezési eljárásokat alkalmaztuk a titán dóm magassugárzó elliptikus profiljának kialakításához, amelynek kimeneti nyílása az Uni-Form hullámterelőhöz illesztett. Elsődleges szerepe, hogy léletszerűbbé tegye az emberi hangot.

A lehető legegyszerűbb frekvenciamenet érdekében különös figyelmet fordítottunk a mágneses erőterek egymáshoz hangolására. A UNI-Q hangszóróegyüttes mélyfrekvenciás és magasfrekvenciás tekercsei egyaránt neodím mágnes erőterében mozognak, míg a két igen alacsony torzítású 200 mm-es (8"-os) mélysugárzónál a tökéletes szimmetria biztosítására a tekercs alatt és felett egyaránt célszerűen kialakított Faraday-hurok van kialakítva.

Bárhon is ül a teremben, a hangszugárzó mindenütt közel tökéletes jelenlét-érzetet kelt, amint az joggal várható el egy csúcsmínőségű hangszugárzótól, függetlenül attól, hogy a házimoziját teszi-e vele léletszerűbbé, vagy kétcsatornás rendszerén csak az élő zene varázsát kívánja vele felidézni.



Típus	205
Kivitel	4 utas reflex
Hangszórókészlet	Mély: 2 x 200 mm (8") Közép: 1 x 165 mm (6 1/2") Magas: 1 x 25 mm (1") Hipermagas: 1 x 19 mm (3/4")
Frekvenciamenet a tengelytől vízszintes irányban 15°-kal eltolt pozícióban mérve ±3 dB	45 Hz - 55 kHz
Alsó határfrekvencia -6 dB	35 Hz
Keresztelési pontok	400 Hz, 2,7 kHz, 15 kHz
Igényelt erősítőteljesítmény	50 - 300 W
Érzékenység (2.83V/1m)	90 dB
Legnagyobb kimenő szint	115 dB
Impedancia	8 Ω (3.2 Ω min)
Mágneses árnyékolás	Igen
Tömege	33 kg (72.6 font)
Méretei (M x Sz x Mély)	1155 x 285 x 433 mm 45.5 x 11.2 x 17 hüvelyk
Színváltozat	Fekete, juhar vagy cseresznye valódi fafurnér

Model 203

A 203-as modell ugyancsak a fentebb ismertetett virtuóz műszaki megoldásokkal készül, csak kissé kisebb, mint a nagyobbik testvérei.

A számítógéppel tervezett magasabbrendű négyutas keresztváltó biztosítja a négy hangszóró tökéletes rendszerbe illesztését:

A Hypertweeter™, az új UNI-Q® közös középpontú középsugárzó és magassugárzó és a két csúcsműködésű 165 mm-es (6 1/2"-os) mélysugárzó harmonikus összhangzást biztosít. A KEF rövid tekercsekkel és hosszú légréssel, merev, de pehelykönnyű, erősített membránokkal ellátott hangszórói nagy hangerőn is hihetetlenül alacsony torzítás mellett dinamikus, száraz basszushangot produkálnak.

Az ívelt kialakítású kamrák szorosan kapcsolódnak egymáshoz, hogy ezáltal is kivédhetőek legyenek a hangzás elszíneződését okozó rezonanciák. A szellőztetett kónuszú, nyitott hangszórókosaraknál nem jelentkeznek a zárt konstrukciónál tapasztalható, a bezárt levegő által okozott zörejek. A modellsalád többi tagjához hasonlóan ez a típus is mágneselesen árnyékolta, a teljes frekvenciatarományban erőteljes, de kiegyenlített hangzást biztosít. Tökéletes a sztereó kép, lenyűgözően részletgazdag hangzás, kiegyenlített frekvenciaátvitel jellemzi a modellsalád ezen tagját.



Model 201

Ebben a tetszetős, polcra helyezhető hangszóróban is megtalálható a Reference Series családra jellemző minden technológiai újítás: ugyanaz a kifinomult, elliptikus titán dóm Hypertweeter™ magassugárzó és lengőtekercs felhasználásával készül, mint a család nagyobb tagjai. Ennél a modellnél is az 5. generációs, csillapított öntött alumínium burkolat fogja körbe az UNI-Q®

hangszórót, a hőkezelt gumi membránszél közvetlenül egybe van öntve a kónusszal, hogy a lehető legkisebb legyen az akusztikus folytonossági hiány. Ez a hangszóró is a nagyobb modellváltozatoknál megismert, igen alacsony torzítású és kompromisszumok nélküli, tiszta hangzást biztosító mélysugárzó konstrukciót tartalmazza.

Az összeszerés kiváló minősége sem enged kompromisszumokat. Ennél a típusnál is kézzel forrasztott OFC belső kábelezést alkalmazunk. Az audiofil hangzást biztosító keresztváltó légmagos tekercsekkel és polipropilén kondenzátorokkal készült. Itt is aranyozott csatlakozó aljzatokat építettünk be. A Reference Series többi modelljéhez hasonlóan a 201-es típus is hármas kábelezésre alkalmas, a mélyhangsugárzó hatékonysága a terem méretének és akusztikai jellemzőinek megfelelően egyedileg állítható. A tökéletes mágnesező árnyékolás és a KEF UNI-Q technológia szokatlanul széles sugárzási spektruma révén a hangszóró bárhol elhelyezhető.

Egyenletes hangzás. Kellemes, meleg hang. Hihetetlenül tiszta megszólalás. A 201-es típus a méretét kivéve mindenben nagy.



Model 204c

A mozifilmeken rögzített hang mintegy kétharmada a centersugárzón szólal meg. Éppen ezért a KEF a Reference sorozatú házimozis termékeihez szélessávú hangszórókat alakított ki.

A Hypertweeter™ hozzáadásával az új UNI-Q® hangszórók képessé váltak a legújabb, szélessávú digitális formátumokban rögzített hangzások és dinamikatartomány lesugárzására. Különösen jól mutatkozik a megoldás előnye az emberi hang reprodukálása terén - teljesen természetes, emberi hangot hall, még a suttogás is tökéletesen érthetően hallatszik.

A centersugárzók az audiofil 165 mm-es (6 1/2"-os) mélysugárzóval készülnek, amelyek könnyített, de ugyanakkor megerősített membránja alacsony hangerőn is teljes súllyal tudja tolmácsolni a történéseket.

A padlón álló 207-es és 205-ös modellekhez tökéletesen illeszkedve a kisebb 204-es modell a piacon kapható egyik legimpresszívabb centersugárzó.



Model 202c

A 203-as és a 201-es hangszóró modellekhez a 202c center sugárzó illeszkedik a legjobban, s magában foglalja a legújabb Reference technológia minden fontosabb előnyét. A nagyobb modelleknél megszokott Hypertweeter™ magassugárzóval és ugyanazzal az UNI-Q® elrendezésű legújabb KEF, elliptikus titán dóm magassugárzóval és membránkészlettel szerelt hangszórókészlettel rendelkezik, mint a nagyobb modellek, s éppolyan természetességgel adja vissza az emberi hangot, mint a modellsalád nagyobbik tagjai.

A 204c modellhez hasonlóan a 202c modell esetében is tökéletesen érvényesül a UNI-Q pontsugárzó hatása. A teljes színpadkén belül mérnöki pontossággal azonosítható a hangforrás helye, s egy pár KEF 165 mm-es (6 1/2"-os) igen alacsony torzítású mélysugárzóval kiegészítve a tökéletes jelenlétérzetet kelti. Egyszerűen ellenállhatatlan a hangzása.



Típus	203	201
Kivitel	4 utas reflex	4 utas reflex
Hangszórókészlet	Mély: 2 x 165 mm (6 1/2") Közép: 1 x 165 mm (6 1/2") Magas: 1 x 25 mm (1") Hipermagas: 1 x 19 mm (3/4")	Mély: 1 x 165 mm (6 1/2") Közép: 1 x 165 mm (6 1/2") Magas: 1 x 25 mm (1") Hipermagas: 1 x 19 mm (3/4")
Frekvenciamenet a tengelytől vízszintes irányban 15°-kal eltolt pozícióban mérve ±3 dB	55 Hz - 55 kHz	58 Hz - 55 kHz
Alsó határfrekvencia -6 dB	40 Hz	46 Hz
Keresztelési pontok	400 Hz, 2.7 kHz, 15 kHz	400 Hz, 2.7 kHz, 15 kHz
Igényelt erősítőtelteljesítmény	50 - 200 W	50 - 150 W
Érzékenység (2.83V/1m)	89 dB	88 dB
Legnagyobb kimenő szint	113 dB	110 dB
Impedancia	8 Ω (3.2 Ω min)	8 Ω (3.2 Ω min)
Mágnesező árnyékolás	Igen	Igen
Tömege	26.5 kg (58.3 font)	14.8 kg (32.6 font)
Méretei (M x Sz x Mély)	1068 x 248 x 405 mm 42 x 9.8 x 15.9 hüvelyk	557 x 248 x 402 mm 21.9 x 9.8 x 15.5 hüvelyk
Színváltozat	Fekete, juhar vagy cseresznye valódi fafurnér	Fekete, juhar vagy cseresznye valódi fafurnér

Típus	204c	202c
Kivitel	4 utas reflex	4 utas reflex
Hangszórókészlet	Mély: 4 x 165 mm (6 1/2") Közép: 1 x 165 mm (6 1/2") Magas: 1 x 25 mm (1") Hipermagas: 1 x 19 mm (3/4")	Mély: 2 x 165 mm (6 1/2") Közép: 1 x 165 mm (6 1/2") Magas: 1 x 25 mm (1") Hipermagas: 1 x 19 mm (3/4")
Frekvenciamenet a tengelytől vízszintes irányban 15°-kal eltolt pozícióban mérve ±3 dB	53 Hz - 55 kHz	65 Hz - 55 kHz
Alsó határfrekvencia -6 dB	40 Hz	50 Hz
Keresztelési pontok	400 Hz, 2.7 kHz, 15 kHz	400 Hz, 2.7 kHz, 15 kHz
Igényelt erősítőtelteljesítmény	50 - 300 W	50 - 200 W
Érzékenység (2.83V/1m)	90 dB	89 dB
Legnagyobb kimenő szint	115 dB	113 dB
Impedancia	8 Ω (3.2 Ω min)	8 Ω (3.2 Ω min)
Mágnesező árnyékolás	Igen	Igen
Tömege	35 kg (77 font)	16 kg (35.2 font)
Méretei (M x Sz x Mély)	240 x 1100 x 425 mm 9.4 x 43.3 x 16.7 hüvelyk	240 x 630 x 315 mm 9.4 x 24.8 x 12.4 hüvelyk
Színváltozat	Fekete, juhar vagy cseresznye valódi fafurnér	Fekete, juhar vagy cseresznye valódi fafurnér



Az igen népszerű Q-sorozat legújabb változatának tesztelése során kapott eredmények világosan mutatják, hogy mennyiben profitál ez az árben lényegesen kedvezőbb modelcsalád a Reference Series típusokban alkalmazott, vezetők KEF technológiából.

Amint arra már a név is utal, az új Q-sorozat magában foglalja a KEF varázslatosan sima



középtartományt sugárzó UNI-Q® hangszórók előnyeit, jól megfogott sztereó képét és a páratlan, a hangszóró dobozáról leváló sugárzási karakterisztikáját, amelyek eredményeként az UNI-Q hangszórók a szobában bárhol gond nélkül felállíthatóakká válnak.

Nem véletlen az sem, hogy a kivitele, az egyedi kialakítású UNI-Q rögzítőelem, az ívelt

kialakítású kamrák is a Reference sorozat stílusjegyeire emlékeztetnek. Mindegyik típusban az új UNI-Q® hangszórót használjuk, amelynek 19 mm-es (3/4"-os) fém dómsugárzója a Reference-sorozat magassugárzójának közeli rokona, s a hangsugárzóban a Reference-sorozatból megismert igen alacsony torzítású hangszórókat használjuk.



Az új UNI-Q® hangszóró

Az igen mélyre lemenő, szorosan kordában tartott basszusról a B169-es, lóversenypálya alakú mély-sugárzó gondoskodik, míg a 160 mm-es (6 1/2"-os) közép-mély-sugárzó réz fázisjavító dugóval van ellátva, amely legkevesebb 10 dB-lel javítja a hangsugárzó torzítását. A közvetlenül a csatlakozó panelre szerelt meredekvágású keresztváltó

is fontos szerepet játszik a tiszta hangzási kép biztosításában. Az egyes kamrák elválasztására használt belső merevítő elemek gondoskodnak a belső merevítésről, a kamrák mérete pedig a beépített hangszórókhöz illeszkedik. Mindegyik modell HiFi, vagy házimozsi felhasználásra tervezett. A család mindegyik tagja kettős kábelezésre vagy kettős erősítésre alkalmas csatlakozó aljzatokkal van ellátva és mágnesesen árnyékolva, nehogy zavaró interferencia alakulhasson ki a közelükben elhelyezett többi készülék és a hangsugárzó között.

A szemre is tetszetős kivitelű, zenei hangú és a legtöbb felhasználó igényének tökéletesen megfelelő Q-sorozatú hangsugárzók juhar, sötét almafafa és fekete furnér kivitelben kaphatóak.





Q7

A háromutas basszreflex dobozként épített Q7-es szokatlanul nagy teljesítményre képes: A 165 mm-es (6 1/2"-os) UNI-Q® közép-/magassugárzó a KEF kiváló, új 19 mm-es (3/4"-os) (a nagyobb terhelhetőség érdekében ferrofluid hűtésű) fém dóm magassugárzóval készült, selymesen puha középhangokkal és tökéletesen érthető emberi hanggal. A hagyományos 200 mm-es (8"-os) hangszórók membránfelületével megegyező felületű, egyedi tervezésű KEF B169-es, lóversenypálya alakú mélysugárzó a keskeny dobozhoz mérten félelmetes energiájú basszust sugároz le. A hangminőséget számítógéppel tervezett keresztváltó teszi tökéletessé, míg a KEF által kialakított belső merevítő elemek hatékony védelmet nyújtanak az állódobozoknál gyakran tapasztalható dobozrezonancia ellen. Az eredmény egy letisztult, édeskés színezetű, de kíméletlenül pontos hangzás.

Q5

A Q5 az UNI-Q® rendszerekre jellemző széles sugárzási képpel rendelkező, teljes sávzélességű, padlón álló hangszugárzó, amely hangosan, de őszintén tud szólni. A közös tengelybe szerelt magas-/középsugárzó pontos és zavarmentes

hangképet biztosít, míg a dinamikáról a reflexcsővel ellátott külön kamrába szerelt 165 mm-es (6 1/2"-os) mélysugárzó gondoskodik. Mindegy, hogy hol foglal helyet a szobában, a hangszugárzó mélységet és teret ad a sztereo hangképhez. Számítógéppel optimalizált meredekvágású keresztváltót használunk, a dobozt kétutas kábelezésre és kettős erősítésre alkalmas csatlakozókkal szereltük. A juharfa, sötét almafa vagy fekete kivitel egyaránt diszkrét és tekintélyt parancsoló megjelenést biztosít, s így is szól a doboz.



Q3

A padlón álló Q3-as a korábban díjat nyert elődjénél is jobb értékarányú jellemezhető. A Reference sorozatból származó ferrofluid hűtésű alumínium dómsugárzóval, a közös tengelybe szerelt 165 mm-es (6 1/2"-os) UNI-Q® hangszórókkal térinformációban gazdag, precíz hangképet rajzol fel a szobában, az előlapra nyíló nagyméretű basszreflex nyíláson pedig feszes, öblös, de jól kézbe tartott basszus egészíti ki a középsugárzó tiszta hangzását. A KEF egyedi vázmerevítő rendszere jelentősen növeli a doboz merevségét, nagymértékben csökkentve ezáltal a torzításokat, míg a közvetlenül a kettős kábelezésre alkalmas csatlakozó panelre szerelt igen korszerű keresztváltó tovább javítja a hangszugárzó által sugárzott hang integritását.



Típus	Q7	Q5	Q3
Kivitel	3 utas basszreflex	2 1/2 utas basszreflex	2 utas basszreflex
Hangszórókészlet	Mély: 228 x 152 mm (9" x 6") Lóversenypálya alakú mélysugárzó Közép: 165 mm (6 1/2") UNI-Q® Magas: 19 mm (3/4") alumínium dóm	Mély: 165 mm (6 1/2") woofer Közép: 165 mm (6 1/2") UNI-Q® Magas: 19 mm (3/4") alumínium dóm	Közép: 165 mm (6 1/2") UNI-Q® Magas: 19 mm (3/4") alumínium dóm
Frekvenciamenet a tengelytől vízszintes irányban 15°-kal eltolt pozícióban mérve ±3 dB	35 Hz - 27 kHz	39 Hz - 27 kHz	42 Hz - 27 kHz
Keresztelési pontok	120 Hz - 2.8 kHz	2.8 kHz	2.8 kHz
Igényelt erősítőtéljesítmény	15 - 175 W	15 - 150 W	15 - 120 W
Érzékenység (2.83V/1m)	91 dB	91 dB	91 dB
Legnagyobb kimenő szint	113 dB	112 dB	111 dB
Impedancia	8 Ω	8 Ω	8 Ω
Mágneses árnyékolás	Igen	Igen	Igen
Tömege	17 kg (37.4 font)	14.5 kg (32 font)	11.5 kg (25.3 font)
Méretei (M x Sz x Mély)	950 x 260 x 350 mm 37.4 x 10.2 x 13.7 hüvelyk	880 x 240 x 320 mm 34.6 x 9.4 x 12.6 hüvelyk	780 x 240 x 320 mm 30.7 x 9.4 x 12.6 hüvelyk
Színváltozat	Fekete, juhar vagy sötét alma	Fekete, juhar vagy sötét alma	Fekete, juhar vagy sötét alma

Q1

Ez a modell kis dobozba sűríti össze a legújabb Q-sorozat minden ismert előnyét, tökéletes és dinamikus hangzással töltve meg a szobát. A padlón álló modellekben is használt, az akusztikus középpontba épített új generációs 19 mm-es (3/4"-os) KEF fém dómsugárzóval szerelt UNI-Q® közép-/mélysugárzó gyakorlatilag az egyes hangszóróknál mérhető átmenet nélkül képes a teljes hangfrekvenciás spektrumot lesugározni. Az igen erős mágnesrendszer és a kifinomult keresztváltó sokat javít a rendszer teljesítőképességén és egyenletesebbé teszi a frekvenciamenetet. A modellcsalád többi tagjához hasonlóan ez bárhol könnyen elhelyezhetővé teszi a Q1-es típust, függőlegesen polcra vagy állványra helyezve egyaránt tökéletes hangképet biztosít. A hangszugárzó kevés pénzért igen imponáló teljesítményt nyújt.



Q9c

A Q9c centersugárzó is a termékcsalád többi tagjánál alkalmazott UNI-Q® hangszóróelrendezéssel készül, hogy tökéletesen illeszkedjék a Q modellcsalád többi típusához. A centersugárzók esetében különösen fontos a hangszugárzó tengelyéről leváló sugárzás, mivel éppen a centersugárzó sugározza a filmszöveg érthetősége szempontjából legfontosabb hanginformációt. A Q9c centersugárzó nagy teljesítménye és gyors tranziens leképezése szerencsésen egészül ki a UNI-Q elrendezés igen széles sugárzásával így a szobában jelenlévő hallgatók mindegyike számára a jelenlétérzetet keltő hangképet sugároz. A KEF mérnökei által a Reference series családhoz kifejlesztett fém dóm magassugárzónak köszönhetően különlegesen tisztán reprodukálja az emberi hangot. A drágább modelleknél már megismert speciális UNI-Q tartókeret



felhasználásával, az ívelt előlappal és oldallapokkal a Q9c éppen olyan jól néz ki, mint amilyen figyelemreméltóan szól. A centersugárzó

természetesen mágnesesen árnyékolva, kettős kábelezésre alkalmas és elegendő teljesítménnyel rendelkezik ahhoz, hogy minden más hasonló elvek szerint készült hangszugárzóval állja a versenyt.

Típus	Q1	Q8s	Q9c
Kivitel	2 utas basszreflex	2 utas zárt doboz	2 utas basszreflex
Hangszórókészlet	Közép: 165 mm (6 1/2") UNI-Q® Magas: 19 mm (3/4") alumínium dóm	Közép: 165 mm (6 1/2") UNI-Q® Magas: 19 mm (3/4") alumínium dóm	Közép: 165 mm (6 1/2") UNI-Q® Magas: 19 mm (3/4") alumínium dóm
Frekvenciamenet a tengelytől vízszintes irányban 15°-kal eltolt pozícióban mérve ±3 dB	45 Hz - 27 kHz	120 Hz - 27 kHz	50 Hz - 27 kHz
Keresztelési pontok	2.8 kHz	2.8 kHz	2.8 kHz
Igényelt erősítőtéljesítmény	15 - 120 W	15 - 120 W	15 - 120 W
Érzékenység (2.83V/1m)	91 dB	90 dB	91 dB
Legnagyobb kimenő szint	111 dB	108 dB	111 dB
Impedancia	8 Ω	8 Ω	8 Ω
Mágneses árnyékolás	Igen	Igen	Igen
Tömege	6.25 kg (13.8 font)	3.1 kg (6.82 font)	6.2 kg (13.6 font)
Méretei (M x Sz x Mély)	350 x 220 x 320 mm 13.7 x 8.6 x 12.6 hüvelyk	253 x 170 x 119 mm 10 x 6.7 x 4.7 hüvelyk	200 x 480 x 270 mm 7.9 x 18.9 x 10.6 hüvelyk
Színváltozat	Fekete, juhar vagy sötét alma	Videó szürke	Fekete, juhar vagy sötét alma

Q8s

A kisméretű, kompakt Q8s a Q-sorozathoz kifejlesztett kétutas zárt háttersugárzó. A modellcsalád többi tagjánál alkalmazott UNI-Q® hangszóróelrendezéssel nagy pontossággal képes a diffúz háttéreffekteket sugározni. Olyan tökéletesen leválik a hangkép a hangszóróról, hogy bárhol felszerelhető az effektsugárzó, anélkül, hogy kárt szenvedne a teljesen hiteles, a legújabb digitális formátumok esetében különösen fontos meggyőző erejű hangzásminősége. A hangszugárzó tökéletes mágneses árnyékolása megakadályozza a közelben elhelyezett elektronikus készülékek közötti zavaró interferenciákat. Az effektsugárzó falra is szerelhető vagy állványon is elhelyezhető.



Coda

A világ első komoly kisméretű hangszugárzójaként ismertté vált eredeti Coda annak idején áttörést jelentett a hangszugárzó tervezésben, az egyik szakiró egyenesen kis csodának nevezte azt.

Időközben az eredeti Coda felett is eljárt az idő. Az új Coda ugyanolyan audiofil tulajdonságokkal rendelkezik, mint az eredeti, csak a korábnál is kedvezőbb áron még jobban végzi a dolgát, mint elődje. Korszerűbb technológiával és a KEF által kifejlesztett, nagyméretű, a zenei megszólalásra tervezett fém dóm magassugárzóval készül. A jó minőségű alkatrészekből megépített meredekvágású keresztváltó gondoskodik az átmenet nélküli, egyenletes hangzsképről. Javult a mélyhangátvitel, a hosszú löketű, korszerű elvek

szerint épített és réz fázisjavító dugóval ellátott mélyszugárzók tovább csökkentik a rendszer torzítását.

Ugyanezt a technológiát alkalmazzuk a világszerte is egyedülálló, oldalt sugárzó Coda 90-es mélynyomónál is.

A modellcsalád tagjaiban több eredeti tervezési megoldást is talál - a hangszórók egy darabról öntött alumínium befoglaló keretbe vannak szerelve, amelyet rögzítő rudazat köt a nagy fajsúlyú elemekből készült doboz hátlapjához. Mindegyik modell mágnesesen árnyékolás és természetesen kettős kábelezésre alkalmas csatlakozó aljzatokkal vannak ellátva.

A kézzel válogatott juhar vagy fekete furnérozás sokat javított a dobozok optikai megjelenésén is.

Verseny társak - vannak egyáltalán?



Coda 90

A padlón álló új Coda a lenyűgöző dinamikát kombinálja az igen impresszív basszussal. A teljesítményadatok (125 wattig terhelhető, érzékenysége 91 dB) csak felét árulják el az igazságnak - valójában a hangzás az, ami számít. A hangszugárzó a teljes hallható spektrumban gazdag, tökéletes térbeli és



igen pontos hangzást nyújt- a HiFi és a házimozik rendszerekben egyaránt jól használható, az oldalra sugárzó, tüzes mélynyomó pedig látványosan fokozza a hangkép súlyát és térhatását. Mindegy, hogy Schubertet vagy Santanát hallgat, természetfilmet vagy akciófilmet néz, mindig sokkoló hangzásélményben lesz része.

Coda 80

A modellcsalád többi tagjához hasonlóan a kétutas basszreflex dobozként kialakított Coda 80-as center hangszugárzó is a KEF legújabb 25 mm-es (1"-os) fém dóm magassugárzójával készül, amelyet egy pár nagyteljesítményű 100 mm-es (4"-os) közép-/mélyszugárzó vesz körbe. Hangja lesimult, meleg tónusú és neutrális, tökéletesen adja vissza a párbeszédet és hihetetlen tisztasággal képezi le a filmek megértése szempontjából kritikus fontosságú emberi hangot.



Coda 70

A már legendás Coda 7-es - a valaha is gyártott egyik legsikeresebb modell- közvetlen utódjaként az új Coda 70-es is egy kompakt, kétutas basszreflex doboz, amely méretét meghazudtoló mélyhangok kibocsátásra képes.

Ezen az árszinten elsőként az új 130 mm-es (5 1/4"-os) hosszúlöketű mély-/középszugárzóhoz egy 25 mm-es (1"-os) fém dómsugárzó csatlakozik, amely a számítógéppel optimalizált keresztváltóval kiegészítve minden vonatkozásban kielégítő hangzásélményt biztosít. Amennyiben tökéletesen életszerű zenei élményt keres egy polcra helyezhető hangszugárzó formájában, anélkül, hogy ehhez bankot kellene rabolnia, más típus nem is igen jöhet szóba.



Típus	Coda 90	Coda 80	Coda 70
Kivétel	3 utas padlón álló	2 utas centersugárzó	2 utas polcon álló
Hangszórókészlet	Magas: 25 mm (1") Neo Alu dóm + ferrofluid csipogó Mély: 130 mm (5") impr. papír réz fáziskúp és faraday-gyűrű SMély: 165 mm (6 1/2") impr. papír	Magas: 25 mm (1") Neo Alu dóm + ferrofluid csipogó Mély: 2 x 100 mm (4") impregnált papír, réz fáziskúp és faraday-gyűrű	Magas: 25 mm (1") Neo Alu dóm + ferrofluid csipogó Mély: 130 mm (5") impregnált papír, réz fáziskúp és faraday-gyűrű
Frekvenciament a tengelytől vízszintes irányban 15°-kal eltolt pozícióban mérve ±3 dB	38 Hz - 27 kHz	50 Hz - 27 kHz	45 Hz - 27 kHz
Alsó határfrekvencia -6 dB	32 Hz	44 Hz	39 Hz
Keresztelési pontok	80Hz, 2.5 kHz	2.5 kHz	2.5 kHz
Igényelt erősítőteljesítmény	10 - 125 W	10 - 100 W	10 - 70 W
Érzékenység (2.83V/1m)	91 dB	91 dB	91 dB
Legnagyobb kimenő szint	109 dB	110 dB	109 dB
Impedancia	8 Ω	8 Ω	8 Ω
Mágneses árnyékolás	Igen	Igen	Igen
Tömege	13.3 kg (29.2 font)	4.8 kg (10.5 font)	5.7 kg (12.5 font)
Méretei (M x Sz x Mély)	885 x 180 x 295 mm 34.8 x 7.1 x 11.6 hüvelyk	140 x 365 x 230 mm 5.5 x 14.4 x 9.1 hüvelyk	305 x 180 x 275 mm 12 x 7.1 x 10.8 hüvelyk
Színváltozat	juhar és fekete furnér	juhar és fekete furnér	juhar és fekete furnér



Ezt a termékcsaládot a hozzáértő szakemberek egybehangzóan a kategóriájában a legjobbak között tartják számon. Dőljön hátra és élvezze!

A teljesen megújult KHT házimozsi rendszerünk

nem véletlenül érdemelte ki ezt a

megtisztelő minősítést. A What

Hi-fi? az év készülékének

választotta, a KHT 2005-ös

rendszer a 2001-2002-es

évad legjobb házimozsi

hangszóró rendszere meg-

tisztelő címet nyerte el, a

Home Entertainment magazin

pedig 2001 legjobb hangszórórend-

szérének találta.

Nem nehéz észrevenni, hogy miért! A KEF audió

technológiája egyedülálló előnyöket biztosít a házimozsi

rendszereknél. Míg a hagyományos kialakítású

hangszóró rendszerek a korszerű digitális adathor-

dozókon kódolt háromdimenziós hangzást a legjobb

esetben is csak egy meghatározott, kis felületű körben

tudják biztosítani, a KEF Uni-Q® hangszórói a terem

teljes területén képesek a részletgazdag és életszerű

hangzástér felrajzolására. Az öt, teljesen azonos

pontszerű Uni-Q hangugárzóból álló rendszer

(három frontsugárzó és két

háttérsugárzó) nagy térben is

tökéletesen kiegyensúlyozott

hangképet biztosít.

A rugalmas határok

között, szabadon

felállítható hangszórók

révén a házimoziban ülő

nézők mindegyike ugyanazt a

teljesértékű, kristálytisztá hangzást

fogja hallani. A párbeszéd, a film szereplőinek

hangja a szobában mindenütt kristálytisztán hallható

lesz. A hanghatások realiztikussá válnak, a film leszáll

a vetítővászonról és a valós történés látszatát kelti.

Mindegy, hogy csak zenét hallgat-e vagy házimozit néz,

ez a rendszer mindig teljes értékű élvezetet fog nyújtani.

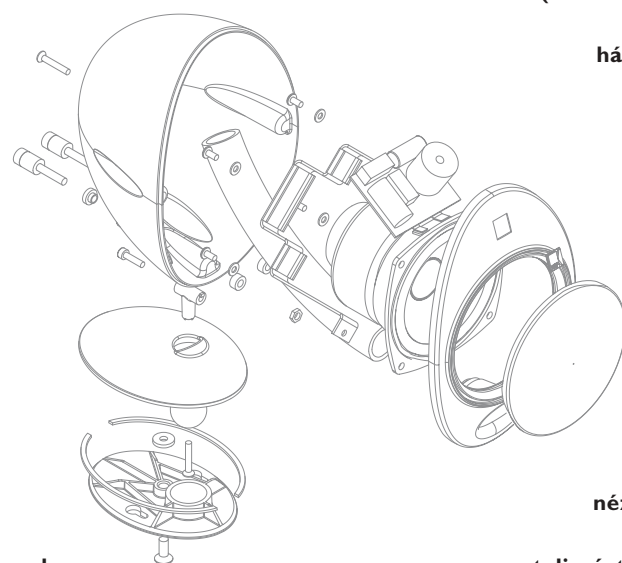

KHT 2005

Ahogy a What Hi-fi? szakírója megállapítja, rendkívüli hangzásával és a szoba világába illő kivitelével a többszörösen díjnyertes 5.1 csatornás házimozsi rendszerre vált KHT 2005-ös hangszóró rendszer jól bizonyítja azt, hogy valójában nincs szükség hatalmas méretű dobozokra ahhoz, hogy tökéletes háromdimenziós hangzást élvezhessen a szobájában.

Az öt azonos, 100 mm-es (4"-os) Uni-Q® hangszóró (a legkisebb méretű, ami valaha is sorozatban készült) tökéletesen egymáshoz illesztett hangzást biztosít mind az öt csatornán. Az öntött alumínium burok nemcsak jól néz ki, de a számítógép által tervezett parabolikus formája a belső rezonanciát is minimális mértékűre csökkenti. A minden oldalról ívelt formájú hangszórók vízszintes és függőleges felfüggesztésre alkalmas elemekkel vannak ellátva, s mivel mágnesesen árnyékoltak, bárhol elhelyezheti azokat.

A 250 wattos erősítővel ellátott PSW2000-es aktív mélynyomó

HTS2001

A HTS (Home Theatre Satellite) 2001 a KEF legkisebb méretű UNI-Q® hangszóró rendszere. Kis mérete ellenére impresszív teljes sávú hangátvitelt és a teljes lehallgató térben homogén hangzást biztosít. A többirányú felfüggesztést biztosító öntött alumínium váz



ideálisan egészíti ki a hangzasképet, nem véletlen, hogy összességében a hasonló rendszerek közül a legmeggyőzőbb hangzasképet biztosítja. Megjelennek a más rendszereknél hiányolt finom részletek, a mindent elsöprő mélyhangok pedig a végtelenségig fokozzák az élvezetet.

A What Hi-fi? véleménye szerint a rendszer "egyszerűen briliáns".



tökéletesen illeszkedik a modern lakótérbe. A mágnesesen árnyékolt HTS2001-es hangszórók HiFi hangszóróként, frontsugárzóként és hátsó effektsugárzóként egyaránt tökéletesen használhatóak, de sok helyütt bárokban, kávézóban is használják.

Típus	HTS2001
Kivitel	2 utas reflex szatellita sugárzó
Hangszórókészlet	12 mm (1/2")* 100 mm (4")*
Frekvenciamenet a tengelytől vízszintes irányban 15°-kal eltoltt pozícióban mérve ±3 dB	80 Hz - 20 kHz
Igényelt erősítőteli teljesítmény	10 - 100 W
Érzékenység (2.83V/1m)	88 dB
Legnagyobb kimenő szint	104 dB
Impedancia	8 Ω
Tömege	2 kg (4.4 font)
Méretei (M x Sz x Mély)	198 x 130 x 150 mm 7.8 x 5.1 x 5.9 hüvelyk
Színváltozat	ezüst / lágyág érzetű keltő fekete

* Együttesen UNI-Q hangszóróelrendezést alkotnak.

AKTÍV MÉLYNYOMÓ LÁDÁK

Az aktív mélynyomók (PSW) fontos szerepet kapnak a DVD és más digitális formátumok nyújtotta potenciál teljes kiaknázásában. A KEF termékei elegendően nagy teljesítménnyel rendelkeznek, kivitelük pedig tökéletesen illeszkedik az egyes



hangsugárzócsaládok megjelenési képéhez. Mindegyik típusnál egyedileg állítható a frekvenciamenet és a kimenő szint, hogy tökéletesen illeszkedjenek a fő hangsugárzókhoz és a terem akusztikájához.



PSW5000

Aktív mélynyomó családunk legnagyobb teljesítményű tagja, elsősorban a legnagyobb Reference Series hangsugárzók kiszolgálására terveztük. El tudja képzelni, hogy hogyan szól a 380 mm-es (15"-os), hosszúlökötű mélysugárzót meghajtó 1 kilowattos D-osztályú erősítő? Elemi erővel! A szubbasszus sugárzó minden paramétere távirányítóval állítható, hangzási paraméterei bárhol az adott akusztikus környezethez illeszthetők. A bútorigipari minőségű nemesfa doboz fekete, juhar vagy cseresznye változatban kapható, természetesen aranyozott catlakozó aljzatokkal szerelve. A PSW5000-es valóban kompromisszummentes csúcsteljesítményre képes.



PSW4000

Ez már nehézsúlyú bajnok. 500 wattos, nagy hatékonyságú D osztályú erősítővel szerelt, amely egy 300 mm-es (12"-es) hosszúlökötű mélynyomót hajt meg, mindez kézzel nemesített MDF dobozba szerelve. A fenti adatokból már sejthető, hogy

mélyhangátvitel elemi erőket szabadít fel, de legfontosabb erőnye mégis az, ahogyan a mélyhangátvitelt kézben tartja. A kimeneti szint, a (végtelenül variálható) fázis és az alul vágó szűrő beavatkozási pontja távirányítóval szabályozható, így a szoba bármely részén az adott akusztikai környezethez illeszthető.

PSW3000

Az előző típusnál nagyobb, a 300 wattos beépített erősítő egy 250 mm-es (10"-es) hosszúlökötű mélysugárzót szolgál ki, az audiofil minőségű belső szerkezeti elemek sokkolóan intenzív basszust és szokatlanul tiszta hangzást biztosítanak. Mindez tökéletes nyomatékot ad a film speciális hanghatásainak. A szintek távirányítóval állíthatók, a tökéletes külalakhoz tökéletes hangzás párosul, hatalmas teljesítménye pedig a kritikus alkalmazásoknál is elégségesnek bizonyul.



PSW2000

Diszkréten minimalista kocka alakú ház, amely egy nagy hatékonyságú, 210 mm-es (8"-os) lefele mozduló mélysugárzót meghajtó 150 wattos erősítőt rejt. A PSW2000-es könnyedén biztosítja a mozifilmek teljes élvezetéhez szükséges frenetikus mélyhangokat. Az aranyozott csatlakozók és az edzett üvegfedél esztétikus képet nyújt, s a mélynyomó hangja sem marad el a külső megjelenési képe mögött.



PSW1000

A 100 wattos erősítővel egybeépített 210 mm-es (8"-os) mélysugárzó figyelemreméltó nyomatékot ad a háromdimenziós hangképhez. A membrán mögött elhelyezett, gondosan méretezett kimeneti nyílással ellátott basszreflex doboz belső kialakítása elnyeli a nemkívánatos zörejeket, a merev váz véd a színező rezgésektől, a lekerekített élű doboz pedig fekete és cseresznye furnérozással kapható. Ideális alapszintű szubbasszus sugárzóként vált ismertté.



Típus	PSW1000	PSW2000	PSW3000	PSW4000	PSW5000
Kivitel	lefele sugárzó basszreflex	lefele sugárzó basszreflex	lefele sugárzó basszreflex	lefele sugárzó basszreflex	lefele sugárzó basszreflex
Hangszórókészlet	Magas: 210 mm (8")	Magas: 210 mm (8")	Magas: 250 mm (10") ultra hosszú lökötű	Magas: 300 mm (12") hosszú lökötű	Magas: 380 mm (15") hosszú lökötű
Frekvenciamenet ¹	40 Hz - 180 Hz	35 Hz - 150 Hz	30 Hz - 140 Hz	25 Hz - 250 Hz	18 Hz - 250 Hz
Alsó határfrekvencia -6 dB	38 Hz	33 Hz	28 Hz	22 Hz	16 Hz
Igényelt erősítőtéljesítmény	100 W erősítővel egybeépített	250 W erősítővel egybeépített	300 W erősítővel egybeépített	500 W erősítővel egybeépített	1000 W erősítővel egybeépített
Érzékenység (2.83V/1m)	aktív rendszer	aktív rendszer	aktív rendszer	aktív rendszer	aktív rendszer
Legnagyobb kimenő szint	104 dB	106 dB	110 dB	113 dB	118 dB
Impedancia	aktív rendszer	aktív rendszer	aktív rendszer	aktív rendszer	aktív rendszer
Tömege	15 kg (33 font)	14 kg (30.9 font)	25.3 kg (55.7 font)	38 kg (83.6 font)	60 kg (132 font)
Méretei (M x Sz x Mély)	350 x 322 x 322 mm	370 x 320 x 320 mm	435 x 400 x 400 mm	465 x 495 x 495 mm	545 x 590 x 590 mm
Színváltozat	Fekete és cseresznye	videó szürke	videó szürke	Fekete, juhar vagy cseresznye valódi furnér	Fekete, juhar vagy cseresznye valódi furnér

¹ A tengelytől vízszintes irányban 15 fokkal eltolt pozícióban mérve

HOME THX

A Home THX® a Lucasfilm által a digitális térhangzás témakörében kidolgozott szabványgyűjtést jelenti. A rendszer öt teljes frekvenciasávú csatornából és egy szubbaszus csatornából áll. A rendszerhez olyan azonos bal, jobb és center sugárzóra van szükség, amely a lehallgató szoba teljes területét képes egyenletesen besugározni, s amelyhez tökéletesen illeszkednek a diffúz sugárzási karakterisztikával rendelkező térhang (surround) sugárzók.

Kétféle THX szabvány létezik, a Select és az Ultra. A KEF Reference Series THX hangszugárzók a szigorúbb Ultra® szabványnak



felelnek meg. Ahhoz, hogy a termék a THX jelzést viselhesse, át kell esnie a George Lucas Skywalker Ranch telephelyén berendezett tesztelőlaboratórium szigorú vizsgálsorozatán. Ez a szigorú teszt persze nem jelenthet nehézséget a KEF hangszugárzói számára, hiszen mi 0,5 dB-es túrértékon belül készítjük azokat! A többszörösen díjnyertes TDM Series hangszugárzók a Reference Series családnál már megismert technológiai előnyöket egyesítik a házimozsi maradéktalan élvezetéhez szükséges hatalmas energiával és minőségi mélyhangsugárzási képességgel.

TDM 23C és 23F

A Reference sorozatnál elvárt minőségben kézzel gyártva, a 23F frontszugárzók és a 23C centersugárzó 3-utas zárt kivitelű dobozok, amelyek a KEF immár legendás 19 mm-es (3/4"-os), ferrofluid hűtésű selyemdóm magassugárzójával, két, hozzá illesztett 80 mm-es (3"-os) középsugárzóval és egy pár B169-es ovális, "lóversenypálya" mélysugárzóval készülnek. A hangszórókészlethez tökéletesen illesztett meredekvágású keresztváltó teszi teljessé a konstrukciót. A 175 wattig terhelhető hangszugárzó tökéletesen hozza a frontszugárzóktól elvárható hanghatásokat. A vízszintes irányú sugárzási karakterisztikája messze meghaladja a THX Ultra® szabványban előírtakat, nagy teret és hihetetlenül részletgazdag háromdimenziós színpadképet rajzol fel, a tökéletes jelenlétérzést biztosítva. Fekete vagy fehér kivitelben kapható.



TDM 34DS

A THX Ultra® szabványnak megfelelő paraméterekkel készült TDM 34DS dipoláris háromutas háttérsugárzó diffúz, de ugyanakkor jól megfogott hangzást biztosít. A maximális diszperzió biztosítása érdekében ívelt előlapra szereltük a ferrofluid hűtésű selyemdóm magassugárzóval szerelt kettős 160 mm-es (6 1/2"-os) UNI-Q® középsugárzókat, középen pedig egy B169-es ovális mélysugárzó található egy külön akusztikus kamrában elhelyezve. A kompakt hangszugárzó könnyen szerelhető, bárhol felállítva tökéletes hangzást és imponálóan erős basszust biztosít. Fekete vagy fehér változatban kapható.



TDM 45B

A tökéletes hangszugárzókból kiépített rendszerhez legalább olyan tökéletes szubbaszus sugárzóra van szükség, mint amilyen jók a frontszugárzók. Ennek az elvárásnak felel meg minden vonatkozásban a 45B mélynyomó. A zárt dobozba 300 wattos erősítőről táplált 375 mm-es (15"-os) hosszúlökötű szupermélysugárzó van beépítve, amelynek teljesítménye és hangzaskarakterisztikája messze túlmutat a THX Ultra® szabvány által megkövetelt értékeken. Ezzel a mélynyomóval földet lehet rengeneti! A mozi vagy a zene élvezetéhez a THX és a normál szeteró üzemmód között válthat, s természetesen mágnesesen árnyékolt kivitelben készül, nehogy zavaró interferencia léphessen fel a rendszer egyéb elemeivel. Diszkrét fekete kivitelben kapható.



Típus	Típus TDM 23F	Típus TDM 23C	Típus TDM 34DS	Típus TDM 45B
Kivitel	3 utas, 5 hangszórós zárt doboz	3 utas, 5 hangszórós zárt doboz	3 utas, 5 hangszórós zárt doboz	Egyhangszórós zárt doboz
Frekvenciament a tengelytől vízszintes irányban 15°-kal eltolt pozícióban mérve ±3 dB	80 Hz - 20 kHz	80 Hz - 20 kHz	80 Hz - 20 kHz	35 Hz - 150 Hz
Alsó határfrekvencia - 6dB	65 Hz	65 Hz	65 Hz	28 Hz
Keresztelési pontok	400 Hz, 5 kHz	400 Hz, 5 kHz	200 Hz, 3,5 kHz	50 Hz - 150 Hz, 80 Hz (THX)
Igényelt erősítőteljesítmény	30 - 200 W	30 - 200 W	30 - 150 W	300 W erősítővel egybeépített
Érzékenység (2.83V/1m)	90 dB	90 dB	88 dB	aktív rendszer
Legnagyobb kimenő szint	114 dB	114 dB	112 dB	115 dB
Impedancia	4 Ω	4 Ω	4 Ω	aktív rendszer
Tömege	14.5 kg (31.9 font)	14 kg (30.8 font)	9.8 kg (21.5 font)	28 kg (62 font)
Méretei (M x Sz x Mély)	715 x 316 x 180 mm 28.1 x 12.5 x 7.1 hüvelyk	256 x 715 x 180 mm 10.1 x 28.1 x 7.1 hüvelyk	295 x 419 x 196 mm 11.6 x 16.5 x 7.7 hüvelyk	455 x 455 x 567 mm 18.2 x 18.2 x 22.7 hüvelyk

MONITOR

S · E · R · I · E · S

Az igényes HiFi-rajongók számára vagy a stúdióban közeltéri stúdiómonitorként egyaránt tökéletesen használható a Reference szabvány szerint épített Monitor Series hangszugárzócsalád, amely ugyancsak a KEF UNI-Q® és keresztváltó technikájának felhasználásával készül. Az elsősorban kiváló zeneiségéről nevezetes hangszugárzócsalád

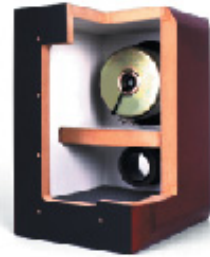

jellemzője a kiegyenlített frekvenciamenete, a neutrális hangzás és a jól kontrollált basszus. Éppolyan tetszetősek, mint amennyire kellemesen szólnak, a finoman lekerekített élű házba szerelt hangszugárzók magassfényű vöröslakkal, vagy kézzel válogatott szereznyefa furnérozással kaphatóak.



RDM three

A padlón álló RDM three a KEF 160 mm-es (6 1/2"-os) polipropilén membrános UNI-Q® magassugárzó/középsugárzó kombinációval és a KEF jól ismert B169-es, lóversenypálya alakú olvális mélysugárzóval készül. Ez a hangszórókészlet teljes sávzélességű, ugyanakkor mélyhangokban gazdag hangzást biztosít. Az RDM-család mindegyik tagjában csak audiofil minőségű alkatrészeket használunk. Ilyen elemekből készülnek a számítógép által tervezett keresztváltók, csak OFC belső kábelezést és aranyozott, kettős kábelezésre alkalmas csatlakozó aljzatokat használunk. A dobozok vastag MDF lemezekből készülnek, az oldalfalak rezgéseit pedig gondosan kidolgozott belső merevítés küszöböli ki. Hangzása és külső megjelenése egyaránt a legjobb minősítést kapta.



RDM two

Kétutas, 175 wattig terhelhető basszreflex doboz, igen széles dinamika-tartománnyal és a Monitor Series termékekre jellemző leképezési pontos-sággal. Az RDM two igen nagy teljesítményre képes, polcra helyezhető hangszugárzó. A (saját alumínium vázába épített) 160 mm-es (6 1/2"-os) UNI-Q® mély/középsugárzó driver a KEF más típusokból ismert 25 mm-es (1"-os), ferrofluid hűtésű szövet dómsugárzóját tartalmazza: szerencsésen ötvözi az analitikus pontosságot a nagy energiájú sugárzással. A hangszugárzó kettős kábelezésre alkalmas és mágnesesen árnyékolt kivitelben készül, vízszintesen és függőlegesen egyaránt elhelyezhető.



Model 200

A jó minőségű hangra alapozott komoly házimozzi rendszerekhez a nemzetközileg is elismert Model 200 az egyetlen olyan centersugárzó, amely megfelelő kiegészítése lehet a Monitor Series Models RDM three és RDM two elemekből épített láncnak. A 160 mm-es (6 1/2"-os) Uni-Q® magas-/középsugárzó és az egy pár 160 mm-es (6 1/2"-os) mélysugárzó együttese mehökkentő teljesítményre képes és elegendően érzékeny ahhoz, hogy tökéletes tisztasággal adja vissza akár a suttogást is. Ugyanakkor elegendő energiával rendelkezik ahhoz, hogy a brutális hanghatásokat is visszaadhassa. Az audiofil minőségű háromutas keresztváltó elemek gondoskodnak a hangszórók közötti zavarmentes átmenetről, míg a kábelek fogadására a kétutas kábelezést is lehetővé tévő, aranyozott aljzatokkal van ellátva. A kettős kábelezéssel tovább javítható a hangszugárzó frekvenciamenete. Mindezek alapján nem véletlen, hogy az egyik neves tesztelő valóban lenyűgöző centersugárzónak minősítette ezt a modellt.



RDM one

A puristák polcra helyezhető hangszugárzója. A zárt doboz linearitása és a 160 mm-es (6 1/2"-os) közös középpontú UNI-Q® hangszóró együttese ebben az árkategóriában a világ egyik legkellemesebben szóló magassugárzóját eredményezte, mivel a közös tengelyben egy ponton helyezkedik el a két hangszóró akusztikai középpontja, s mindkettő tökéletesen azonos irányban sugároz. Az RDM lírai, intim és pontos sugárzási képe, a teljes hangzási tartományban kíméletlenül pontos leképezése jellemzi a legjobban az RDM one hangszugárzót.



Model 100

Kivitelében, megjelenésében tökéletesen illeszkedik az egyéb Monitor sorozatú termékekhez. A sok elismerésben részesült Model 100 centersugárzó rendelkezik az UNI-Q®-technológia házimozzi rendszereknél nyújtott minden előnyével: Teljes spektrumú, a doboz tengelyéről leváló sugárzási kép, krisztálytisztá, természetesen megszólaló emberi hang és különösen varázsos középtartomány. A 160 mm-es (6 1/2"-os) UNI-Q közös középpontú, pontos hangszóró a KEF méltán híres 25 mm-es (1"-os) ferrofluid hűtésű neodim magassugárzóval készül, amelyet pontosan a középsugárzó akusztikai középpontjában helyeztünk el. Eredményként mindenki ugyanazt a center hangminőséget fogja hallani, pontosan középről, függetlenül attól, hogy hol ül a szobában.



Típus	RDM three	RDM two	RDM one	Model 200	Model 100
Kivitel	3 utas, 3 hangszórós basszreflex	2 utas, 2 hangszórós basszreflex	2 utas, 2 hangszórós zárt doboz	3 utas, 4 hangszórós zárt doboz	2 utas, 2 hangszórós basszreflex
Frekvenciamenet a tengelytől vízszintes irányban 15°-kal eltolt pozícióban mérve ±3 dB	40 Hz - 20 kHz	75 Hz - 20 kHz	95 Hz - 20 kHz	55 Hz - 20 kHz	70 Hz - 20 kHz
Alsó határfrekvencia - 6 dB	35 Hz	65 Hz	75 Hz	40 Hz	60 Hz
Keresztelési pontok	300 Hz, 3 kHz	2.1 kHz	2.1 kHz	400 Hz, 2.7 kHz	3 kHz
Ígényelt erősítőteliesség	30 - 200 W	30 - 175 W	30 - 125 W	30 - 200 W	25 - 175 W
Érzékenység (2.83V/1m)	90 dB	90 dB	87 dB	90 dB	90 dB
Legnagyobb kimenő szint	113 dB	112 dB	108 dB	115 dB	111 dB
Impedancia	4 Ω	6 Ω	6 Ω	4 Ω	6 Ω
Mágneses árnyékolás	Igen	Igen	Nincs	Igen	Igen
Tömege	21 kg (46.2 font)	8.3 kg (18.3 font)	6.5 kg (14.3 font)	11 kg (24.2 font)	5.2 kg (11.4 font)
Méretei (M x Sz x Mély)	1000 x 234 x 272 mm 39.4 x 9.3 x 10.9 hüvelyk	330 x 234 x 272 mm 13.2 x 9.3 x 10.9 hüvelyk	300 x 234 x 247 mm 12 x 9.3 x 9.9 hüvelyk	174 x 760 x 169 mm 6.9 x 29.9 x 6.7 hüvelyk	174 x 460 x 169 mm 6.9 x 18 x 6.7 hüvelyk



Továbbra is az audiofil hangzású hangsugárzók világába szóló belépőjegyek számít. Függetlenül attól, hogy kompakt vagy elemekből összeállított HiFi rendszert használ-e, élvezni fogja ezen hangsugárzók hangját, amelyet az egyik vezető magazin munkatársa úgy jellemzett, hogy ezért az árért nincs párja a precizitásában és az életszerű hangzásban.

Könnyebben megértheti, hogyan lehetséges mindez, ha



megismeri a belvilágukat. Ugyanazok a mérnökök tervezték, akik nevéhez a Reference Series megalkotása

fűződik és mindegyik CRESTA hangsugárzóban a KEF hihetetlenül lágy hangzást biztosító selyem dóm magassugárzója található. A mély-/középsugárzók hosszú löketű, nagy terhelhetőségű típusok. A

doboz audiofil minősítésű keresztváltókkal készül. A KEF egyedi kialakítású diagonális merevítő rendszere

hatékonyan védi ki az olcsó hangsugárzók hangját gyakran alaposan lerontó panelrezonanciákat.

Ami pedig teljesen szokatlan ebben az árkategóriában, a Cresta I-es modell kivételével mindegyik hangsugárzó a hangzásteljesítményt sokszor javítani képes kettős kábelezésre alkalmas csatlakozó aljzatokkal van ellátva.

Kivételük is értéket sugároz: A finoman megmunkált dobozélékek, a fekete vagy cseresznye furnér és a puha előlap mind értékesebbnek láttatja a hangsugárzót, mint amennyibe valójában kerül.



Cresta 2

Cresta 3

A család zászlóshajója ez a hátsó reflexnyílással ellátott, padlón álló basszreflex doboz, a KEF már legendás, a 130 mm-es (5 1/4"-os) hosszúlöketű mély-/középsugárzó akusztikai tengelyébe épített 25 mm-es (1"-os), ferrofluid hűtésű selyem dóm magassugárzóval szerelve. A 100 wattig terhelhető, 90 dB-es érzékenységgel Cresta 3 nagy térben is impresszíven egységes szinpadképet rajzol fel. Az elegáns doboz belülről megerősített, hogy kivédjük a dobozrezonanciából eredő elszíneződéseket, a nagyobb stabilitás érdekében pedig az alsó kamra nehezített. Bármilyen rendszerben használja is, nagy hangerőn is kristálytisztán hangzás lesz a jutalma. Részletgazdag szinpadkép. Sokkal mélyebbre hatoló basszus. Mindezen felül pedig a korábbiaknál is zeneibb megszólalás.



Cresta I

Stílusosan kompakt kétutas, polcra helyezendő basszreflex doboz, amely méretét és árát meghazudtoló teljesítményre képes. A KEF 25 mm-es (1"-os) selyem dóm magassugárzóját egy 100 mm-es (4"-os) hosszúlöketű mély-/középsugárzó egészíti ki, amely tökéletesen illeszkedik a doboz térfogatához. Mindkét hangszóró tökéletesen egymáshoz hangolt, eredményeként az egész szobát betöltő homogén hangkép keletkezik. A legtöbb erősítő számára könnyű terhet jelentő, finoman megmunkált éllel ellátott, fekete vagy cseresznye furnérozású Cresta I-es legalább olyan jól néz ki, mint a Cresta-család többi tagja.



Cresta 2

A rendkívül természetes hangzású, díjnyertes Cresta 2 keltette fel elsőként a kritikusok figyelmét. Igen finoman adagolt a basszus és a polcon álló hangsugárzóhoz képest rendkívül erős, amely elsősorban az igen nagy érzékenységgel 130 mm-es (5 1/4"-os) hosszúlöketű mély-/középsugárzójának köszönhető. A kifinomult, lírai hangzás minden zenei műfajon élvezetes produkciót nyújt, árértékét tökéletesen univerzális, nagyteljesítményű hangsugárzó birtokába jut. Az egyik vezető angol HiFi magazin szakírója a Cresta 2-t egyenesen úgy jellemezte, hogy ennyi pénzért nála jobbat csak lopni lehet.



Cresta C

A Cresta centersugárzó is minden vonatkozásban megfelel a legújabb digitális formátumok esetében megkövetelt szempontoknak: tökéletesen tiszta és életszerű hangzást biztosít, így a házimozsi rendszerekben is jól használható. A hátsó reflexnyílással, kétutas basszreflex doboz a család többi tagjánál megismert 25 mm-es (1"-os) szövet, neodím mágnessel szerelt dóm magassugárzóval és két 100 mm-es (4"-os) közép-/mélysugárzóval készül. Elsősorban a házimozsi rendszereknél igen kritikus középtartományban dolgozik igen tisztán, így ideális eszköz lehet a mozifilmek beszédhangjainak életszerű megszólaltatásához. Kettős kábelezésre alkalmas, mágnesesen árnyékolts és elég kicsi ahhoz, hogy feltűnés nélkül elhelyezhető legyen a TV-készüléken vagy alatta. Kivételében teljesen meggyegyeznek a Cresta-család többi tagjának képével.

Tipus	Cresta 3	Cresta 2	Cresta I	Cresta C
Kivitel	2 utas padlón álló	2 utas padlón álló	2 utas padlón álló	2 utas centersugárzó
Hangszórókészlet	Magas: 25 mm (1") selyem dóm magassugárzó Mély: 130 mm (5 1/4") felületkezelt polipropilén membrán	Magas: 25 mm (1") selyem dóm magassugárzó Mély: 130 mm (5 1/4") felületkezelt polipropilén membrán	Magas: 25 mm (1") selyem dóm magassugárzó Mély: 100 mm (4") felületkezelt polipropilén membrán	Magas: 25 mm (1") selyem dóm magassugárzó Mély: 100 mm (4") felületkezelt polipropilén membrán x 2
Frekvenciamenet ¹	45 Hz - 20 kHz	48 Hz - 20 kHz	50 Hz - 20 kHz	60 Hz - 20 kHz
Keresztelési pontok	3 kHz	3 kHz	3 kHz	3 kHz
Igényelt erősítőteljesítmény	10 - 100 W	10 - 100 W	10 - 70 W	10 - 120 W
Voltage sensitivity (2.83 V / 1 m)	90 dB	90 dB	88 dB	90 dB
Impedancia	8 Ω	8 Ω	8 Ω	8 Ω
Belső hangerő	18 liter	12 liter	6 liter	8 liter
Tömege	12 kg (26.4 font)	6 kg (13.2 font)	4 kg (8.8 font)	5 kg (11.1 font)
Méretei ² (M x Sz x Mély)	850 x 205 x 240 mm 33.4 x 8 x 9.4 hüvelyk	365 x 205 x 240 mm 14.4 x 8 x 9.4 hüvelyk	295 x 170 x 188 mm 11.6 x 6.7 x 7.4 hüvelyk	170 x 425 x 188 mm 6.7 x 16.7 x 7.4 hüvelyk

¹ Kivéve a 12 mm-es (0.5") takarólemez

² A tengelytől vízszintes irányban 15 fokkal eltolt pozícióban mérve ±3 dB



Ci Reference 2000, 1500 és 1000

A diszkrét beépítési mód nem jelenti feltétlenül, hogy fel kellene áldozni az audiofil megszólalást. A Reference Series hangszóróknál megismertt UNI-Q® hangszóróelrendezéssel és két csúcsmínőségű 160 mm-es (6 1/2"-os) mélysugárzóval ellátott Ci Series Reference 2000 200 wattig terhelhető, 91 dB-es érzékenyséjű hangszóró, a széles spektrumú sugárzási képe révén pedig az átlagosnál magasabbra is szerelhető anélkül, hogy beszűkülne a szinpadkép. Így HiFi és házimozzi alkalmazásra egyaránt jól használható. Az ugyancsak audiofil hangzású, de valamelyest kisebb teljesítményű háromutas Ci 1500 és a kétutas Ci 1000 kisebb terekben és kevésbé igényes alkalmazásoknál nyújtja a már megszokott jelenlétérzetet és élvezetes hangzást. Mindegyik típus mágnesesen árnyékolás, hogy ne lépjen kölcsönhatásba a közelében elhelyezett egyéb elektronikus eszközökkel.



Ci 2000



Ci 1500



Ci 1000

A falba vagy mennyezetbe süllyesztethető kivitelben gyártott Ci Series hangszórók szinte elnyúlhat-etlen kivitelben biztosítanak igényes hangzást. A kemény környezeti igénybevételnek is ellenálló kivitelű hangszórók akár a



fürdőszobában vagy az eresz alatt is felszerelhetőek, szinte bárhol jól használhatóak. A KEF mérnökei által kifejlesztett egyszerű és eredeti rögzítő mechanizmusokkal bárhová könnyen és gyorsan beszerelhetőek.

Típus	Ci Reference 2000	Ci Reference 1500	Ci Reference 1000
Kivitel	3 utas UNI-Q, 4 hangszórós	3 utas UNI-Q, 3 hangszórós	2 utas UNI-Q, 2 hangszórós
Frekvenciamenet a tengelytől vízszintes irányban 15°-kal eltolott pozícióban mérve ±3 dB	55 Hz - 20 kHz	65 Hz - 20 kHz	75 Hz - 20 kHz
Alsó határfrekvencia - 6dB	42 Hz	55 Hz	65 Hz
Keresztelési pontok	2.7 kHz, 260Hz	3 kHz, 400 Hz	3 kHz
Igényelt erősítőteliesség	30 - 200 W	10 - 150 W	10 - 125 W
Érzékenység (2.83V/1m)	91 dB	90 dB	89 dB
Legnagyobb kimenő szint	114 dB	110 dB	108 dB
Impedancia	4 Ω	4 Ω	8 Ω (min 5Ω @ 15 kHz.)
Mágneses árnyékolás	Igen	Igen	Igen
Tömege	10 kg (22 font)	7.5 kg (16.5 font)	4.5 kg (9.9 font)
Méretei (M x Sz x Mély)	632 x 252 x 100 mm 24.2 x 10 x 4 hüvelyk	442 x 233 x 100 mm 17.4 x 10 x 4 hüvelyk	252 x 252 x 100 mm 10 x 10 x 4 hüvelyk

Ci 200QT

A távirányítható Ci 200QT esetében a beépített motorral állítható be a 200 mm-es (8"-es) kétutas UNI-Q® hangszóróegyüttes optimális

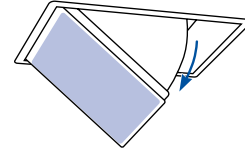
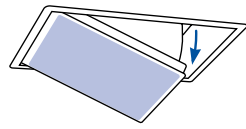

sugárzási iránya. A mennyezettel szintbe építve hagyományos mennyezeti hangszóró látszatát kelti, de azoknál sokkal többre képes.

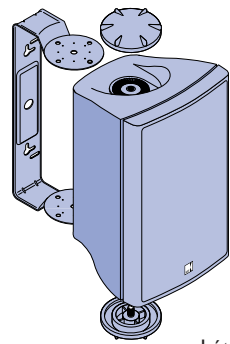

Ci 500 AW

A nyári lakban, az úszómedence mellett vagy a hajóján sem kell már nélkülöznie a KEF hangszórók zenei hangzásvilágát! A 70 wattos Ci Explorer a megoldás - az elsősorban kültéri használatra tervezett kétutas zárt doboz. A vízálló kivitelben készült, szerelőkerettel ellátott hangszóró gyakorlatilag bárhol felszerelve az otthoni rendszereknél megszokott hangzásvilágot biztosítja.



Ci 130DS

A kapcsolható diffúz vagy dipoláris sugárzási mód révén a Ci 130DS ideális térhang vagy hátsó effektsugárzóként egészíti ki a Ci 200QT modellt a nagytejesítményű, beépített házimozsi rendszereknél. A 130 mm-es (5 1/4"-es) mélysugárzóhoz képest 80 fokos szögben elhelyezett két 80 mm-es (3 1/4"-es) közép-/magassugárzó alkotja a kis dobozban elhelyezett hangszóró rendszert.

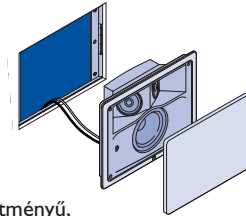

Ci 200QS és QR

Ci 160.2QS és QR

Ci 130QS és QR

A (négyzet alapú) QS és a (kör alapú) QR ugyancsak a KEF UNI-Q® technológia köré épített, igen széles színpadképet felrajzolni képes termékek. A család legnagyobb tagja, a Ci 200QS/QR a 200 mm-es (8"-es) UNI-Q hangszóróival kivételes mélységű hangokat



Ci 200QR



Ci 160.2QS



Ci 130QR

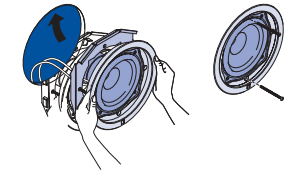

produkál. A Ci 160.2QS/QR modellnél használt 160 mm-es (6 1/2"-es) Uni-Q hangszóróban is ferrofluid hűtésű textil dómsugárzó található, csakúgy, mint a 130 mm-es (5 1/4"-es) motorokkal szerelt Ci 130QS és QR modellek esetében.

Ci 160.2FS és FR

Ci 130FS és FR

Az igen kedvező árú, mégis a KEF hangszórók audió minőségét biztosító Ci 160.2-as teljes sávú hangszóró (160 mm-es (6 1/2"-os) fehér membránú hangszóróval szerelve), valamint a (130 mm-es (5 1/4"-os) hangszóróval szerelt) Ci 130 vagy szögletes szerelőkerettel, falra szerelhető



Ci 160.2FS

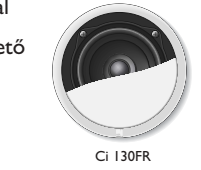

Ci 130FR

kivitelben (FS), vagy a mennyezetre szerelhetőséget biztosító kerek talppal (FR) kapható. A többi Ci modellhez hasonlóan a házuk és a rácsuk tetszés szerinti színre festhető vagy a terem stílusának jobban megfelelő színű anyaggal burkolható.

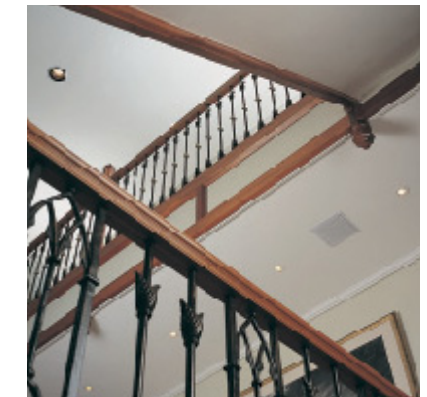

Típus	Ci 200QT	Ci 500AW	Ci 130DS
Kivitel	2 utas UNI-Q, 2 hangszórós	2 utas, 3 hangszórós/ABR	dipól, 3 hangszórós
Frekvenciamenet a tengelytől vízszintes irányban 15°-kal eltolt pozícióban mérve ±3 dB	50 Hz - 20 kHz	60 Hz - 20 kHz	70 Hz - 8 kHz
Keresztelési pontok	2.5 kHz	3 kHz	750 Hz
Igényelt erősítőteltjesítmény	10 - 100 W	10 - 60 W	10 - 60 W
Érzékenység (2.83V/1m)	88 dB	87 dB	88 dB
Legnagyobb kimenő szint	108 dB	105 dB	106 dB
Impedancia	6 Ω	8 Ω	4 Ω
Mágneses árnyékolás	Nincs	Nincs	Nincs
Tömege	5.2 kg (11.4 font)	3.5 kg (7.7 font)	2.8 kg (6.2 font)
Méretei (M x Sz x Mély)	380 x 277 x 200 mm 15 x 10.9 x 7.9 hüvelyk	290 x 180 x 173 mm 11.5 x 7.1 x 6.9 hüvelyk	367 x 277 x 88 mm 7.8 x 7.8 x 3.5 hüvelyk

Típus	Ci 200QS/R	Ci 160.2QS/R	Ci 130QS/R	Ci 160.2FS/R	Ci 130FS/R
Kivitel	2 utas UNI-Q, 2 - hangszórós	2 - utas UNI-Q, 2 - hangszórós	2 - utas UNI-Q, 2 - hangszórós	teljes sávú egyhangszórós	teljes sávú egyhangszórós
Frekvenciamenet a tengelytől vízszintes irányban 15°-kal eltolt pozícióban mérve ±3 dB	50 Hz - 20 kHz	60 Hz - 20 kHz	75 Hz - 20 kHz	60 Hz - 16 kHz	75 Hz - 16 kHz
Keresztelési pontok	2.5 kHz	2.8 kHz	2.8 kHz	N/A	N/A
Igényelt erősítőteltjesítmény	10 - 100W	10 - 100W	10 - 50W	10 - 100W	10 - 50W
Érzékenység (2.83V/1m)	88 dB	89 dB	86 dB	89 dB	88 dB
Legnagyobb kimenő szint	108 dB	108 dB	103 dB	108 dB	105 dB
Impedancia	6 Ω	8 Ω	6 Ω	8 Ω	8 Ω
Mágneses árnyékolás	Nincs	Nincs	Nincs	Nincs	Nincs
Tömege	2.6kg (5.7 font)	1.5kg (3.3 font)	1.7kg (3.7 font)	1.3kg (2.8 font)	1.5kg (3.3 font)
Méretei (M x Sz x Mély)	265 x 265 x 88 mm 10.4 x 10.4 x 3.5 hüvelyk	220 x 220 x 88 mm 8.7 x 8.7 x 3.5 hüvelyk	198 x 198 x 88 mm 7.8 x 7.8 x 3.5 hüvelyk	220 x 220 x 88 mm 8.7 x 8.7 x 3.5 hüvelyk	198 x 198 x 88 mm 7.8 x 7.8 x 3.5 hüvelyk

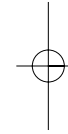
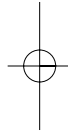

KEF AUDIO (UK) Limited, Eccleston Road, Tovil, Maidstone, Kent, ME15 6QP U.K.

Telephone: + 44 (0) 1622 672261 Fax: + 44 (0) 1622 750653

www.kef.com

US DISTRIBUTOR: ADCOM, 10 Timber Lane, Marlboro, New Jersey 07746 U.S.A. Telephone: (1) 732 683 2356 Fax: (1) 732 683 2358 www.adcom.com

KEF and UNI-Q are registered trademarks. UNI-Q is protected under GB patent 2 236929 and U.S. Pat. No. 5,548,657. Worldwide patents pending.

KEF reserve the right, in line with continuing research and development, to amend or change specifications.

The photographs in this catalogue show speakers in various finishes some of which may not be available in your territory.

THX and Lucasfilm are © Lucasfilm Ltd. & TM. All rights reserved. Used under authorization.

Dolby Surround, Dolby Pro-Logic and Dolby Digital are trademarks of Dolby Laboratories Licensing Corporation Ltd.

This catalogue is printed using chlorine-free materials and is fully recyclable.

Free Manuals Download Website

<http://myh66.com>

<http://usermanuals.us>

<http://www.somanuals.com>

<http://www.4manuals.cc>

<http://www.manual-lib.com>

<http://www.404manual.com>

<http://www.luxmanual.com>

<http://aubethermostatmanual.com>

Golf course search by state

<http://golfingnear.com>

Email search by domain

<http://emailbydomain.com>

Auto manuals search

<http://auto.somanuals.com>

TV manuals search

<http://tv.somanuals.com>