



ULTRA WASH^{HE} Dishwasher

Use & Care Guide

Lavavajillas ULTRA WASH^{HE}

Manual de uso y cuidado

Lave-vaisselle ULTRA WASH^{HE}

Guide d'utilisation et d'entretien

Models/Modelos/Modèles 665.1316*

* = color number, número de color, numéro de couleur

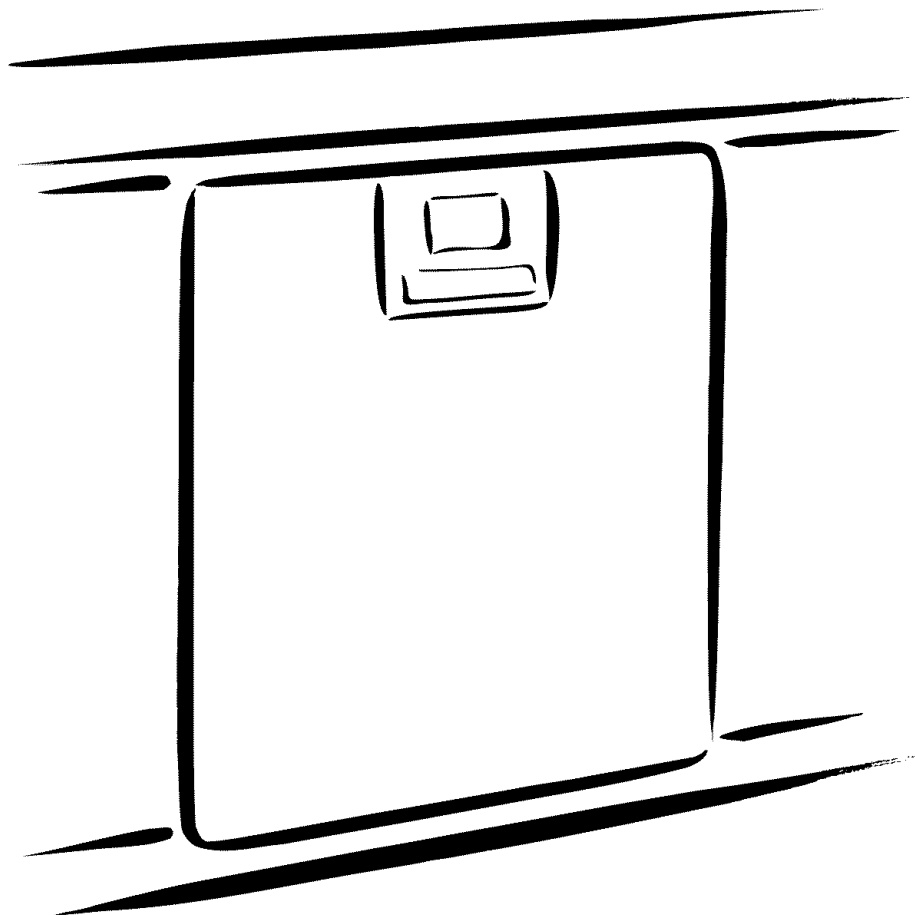

ENGLISH ESPAÑOL FRANÇAIS

W10082930A

Sears Roebuck and Co., Hoffman Estates, IL 60179 U.S.A.
Sears Canada Inc., Toronto, Ontario, Canada M5B 2B8

www.sears.com
www.sears.ca

TABLE OF CONTENTS

PROTECTION AGREEMENTS.....	2
WARRANTY	3
DISHWASHER SAFETY	4
PARTS AND FEATURES.....	6
START-UP / QUICK REFERENCE	7
ULTRA WASH [®] ^{HE} FILTRATION SYSTEM.....	8
DISHWASHER EFFICIENCY TIPS.....	9
DETERGENT AND RINSE AID.....	10
Detergent.....	10
Rinse Aid	10
LOADING.....	11
Loading For Best Performance.....	11
Top Rack Loading.....	12
Bottom Rack Loading	14
DISHWASHER USE	16
Smart Display	16
Cycles and Options Information	17
Canceling A Cycle.....	19
Changing A Cycle After Dishwasher Is Started.....	19
Adding A Dish After Dishwasher Is Started	19
WASHING SPECIAL ITEMS.....	20
DISHWASHER CARE	21
Cleaning.....	21
Drain Air Gap.....	21
Storing	21
TROUBLESHOOTING	22
SERVICE NUMBERS.....	BACK COVER

PROTECTION AGREEMENTS

Master Protection Agreements

Congratulations on making a smart purchase. Your new Kenmore[®] product is designed and manufactured for years of dependable operation. But like all products, it may require preventive maintenance or repair from time to time. That's when having a Master Protection Agreement can save you money and aggravation.

The Master Protection Agreement also helps extend the life of your new product. Here's what the Agreement* includes:

- ✓ **Parts and labor** needed to help keep products operating properly **under normal use**, not just defects. Our coverage goes **well beyond the product warranty**. No deductibles, no functional failure excluded from coverage— **real protection**.
- ✓ **Expert service** by a force of more than 10,000 authorized **Sears service technicians**, which means someone you can trust will be working on your product.
- ✓ **Unlimited service calls and nationwide service**, as often as you want us, whenever you want us.
- ✓ **"No-lemon" guarantee** – replacement of your covered product if four or more product failures occur within twelve months.
- ✓ **Product replacement** if your covered product can't be fixed.
- ✓ **Annual Preventive Maintenance Check** at your request – no extra charge.
- ✓ **Fast help by phone** – we call it **Rapid Resolution** – phone support from a Sears representative on all products. Think of us as a "talking owner's manual."
- ✓ **Power surge protection** against electrical damage due to power fluctuations.
- ✓ **\$250 Food Loss Protection** annually for any food spoilage that is the result of mechanical failure of any covered refrigerator or freezer.
- ✓ **Rental reimbursement** if repair of your covered product takes longer than promised.
- ✓ **10% discount** off the regular price of any non-covered repair service and related installed parts.

Once you purchase the Agreement, a simple phone call is all that it takes for you to schedule service. You can call anytime day or night, or schedule a service appointment online.

The Master Protection Agreement is a risk free purchase. If you cancel for any reason during the product warranty period, we will provide a full refund. Or, a prorated refund anytime after the product warranty period expires. Purchase your Master Protection Agreement today!

Some limitations and exclusions apply. For prices and additional information in the U.S.A. call 1-800-827-6655.

***Coverage in Canada varies on some items. For full details call Sears Canada at 1-800-361-6665.**

Sears Installation Service

For Sears professional installation of home appliances, garage door openers, water heaters, and other major home items, in the U.S.A. or Canada call **1-800-4-MY-HOME[®]**.

KENMORE ELITE® APPLIANCE WARRANTY

THREE-YEAR LIMITED WARRANTY ON THIS KENMORE ELITE® DISHWASHER

When installed, operated and maintained according to all instructions supplied with the product, if this appliance fails due to a defect in material or workmanship within three years from the date of purchase, call 1-800-4-MY-HOME® to arrange for free repair.

FIVE-YEAR LIMITED WARRANTY ON UPPER AND LOWER RACKS

For five years from the date of purchase, when this dishwasher is installed, operated and maintained according to all instructions supplied with the product, Sears will replace parts for the upper or lower dishrack if the rack rusts due to defective materials or workmanship. After the third year, customer assumes any labor costs associated with dishrack replacement.

LIMITED WARRANTY FOR THE LIFE OF THE DISHWASHER, ON KENMORE ELITE STAINLESS STEEL TUB MODELS, AGAINST LEAKS IN THE TUB AND INNER DOOR PANEL

For the life of the dishwasher, if a leak should occur as a result of rust-through of the stainless steel tub or inner door panel, Sears will replace the tub or inner door panel free of charge.

If this appliance is used for other than private family purposes, this warranty applies for only 90 days from the date of purchase.

THIS WARRANTY COVERS ONLY DEFECTS IN MATERIAL AND WORKMANSHIP. SEARS WILL NOT PAY FOR:

1. Expendable items that can wear out from normal use, including but not limited to filters, belts, light bulbs, and bags.
2. A service technician to instruct the user in correct product installation, operation or maintenance.
3. A service technician to clean or maintain this product.
4. Damage to or failure of this product if it is not installed, operated or maintained according to all instructions supplied with the product.
5. Damage to or failure of this product resulting from accident, abuse, misuse or use for other than its intended purpose.

6. Damage to or failure of this product caused by the use of detergents, cleaners, chemicals or utensils other than those recommended in all instructions supplied with the product.

7. Damage to or failure of parts or systems resulting from unauthorized modifications made to this product.

DISCLAIMER OF IMPLIED WARRANTIES; LIMITATION OF REMEDIES

Customer's sole and exclusive remedy under this limited warranty shall be product repair as provided herein. Implied warranties, including warranties of merchantability or fitness for a particular purpose, are limited to one year or the shortest period allowed by law. Sears shall not be liable for incidental or consequential damages. Some states and provinces do not allow the exclusion or limitation of incidental or consequential damages, or limitations on the duration of implied warranties of merchantability or fitness, so these exclusions or limitations may not apply to you.

This warranty applies only while this appliance is used in the United States and Canada.

This warranty gives you specific legal rights, and you may also have other rights which vary from state to state.

Sears, Roebuck and Co.
Dept. 817WA, Hoffman Estates, IL 60179

Sears Canada Inc.
Toronto, Ontario, Canada M5B 2B8

PRODUCT RECORD

In the space below, record your complete model number, serial number, and purchase date. You can find this information on the model and serial number label located on the product.

Have this information available to help you obtain assistance or service more quickly whenever you contact Sears concerning your appliance.

Model number _____

Serial number _____

Purchase date _____

Save these instructions and your sales receipt for future reference.

ENGLISH

DISHWASHER SAFETY

Your safety and the safety of others are very important.

We have provided many important safety messages in this manual and on your appliance. Always read and obey all safety messages.



This is the safety alert symbol.

This symbol alerts you to potential hazards that can kill or hurt you and others.

All safety messages will follow the safety alert symbol and either the word "DANGER" or "WARNING." These words mean:

⚠ DANGER

You can be killed or seriously injured if you don't immediately follow instructions.

⚠ WARNING

You can be killed or seriously injured if you don't follow instructions.

All safety messages will tell you what the potential hazard is, tell you how to reduce the chance of injury, and tell you what can happen if the instructions are not followed.

IMPORTANT SAFETY INSTRUCTIONS

WARNING: When using the dishwasher, follow basic precautions, including the following:

- Read all instructions before using the dishwasher.
- Use the dishwasher only for its intended function.
- Use only detergents or rinse agents recommended for use in a dishwasher, and keep them out of the reach of children.
- When loading items to be washed:
 - 1) Locate sharp items so that they are not likely to damage the door seal; and
 - 2) Load sharp knives with the handles up to reduce the risk of cut-type injuries.
- Do not wash plastic items unless they are marked "dishwasher safe" or the equivalent. For plastic items not so marked, check the manufacturer's recommendations.
- Do not touch the heating element during or immediately after use.
- Do not operate the dishwasher unless all enclosure panels are properly in place.
- Do not tamper with controls.
- Do not abuse, sit on, or stand on the door, lid, or dish racks of the dishwasher.
- To reduce the risk of injury, do not allow children to play in or on the dishwasher.
- Under certain conditions, hydrogen gas may be produced in a hot water system that has not been used for two weeks or more. **HYDROGEN GAS IS EXPLOSIVE.** If the hot water system has not been used for such a period, before using the dishwasher turn on all hot water faucets and let the water flow from each for several minutes. This will release any accumulated hydrogen gas. As the gas is flammable, do not smoke or use an open flame during this time.
- Remove the door or lid to the washing compartment when removing an old dishwasher from service or discarding it.

SAVE THESE INSTRUCTIONS

⚠ WARNING

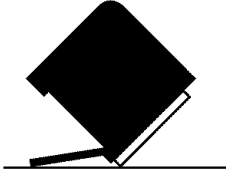

Tip Over Hazard

Do not use dishwasher until completely installed.

Do not push down on open door.

Doing so can result in serious injury or cuts.

GROUNDING INSTRUCTIONS

■ **For a grounded, cord-connected dishwasher:**

The dishwasher must be grounded. In the event of a malfunction or breakdown, grounding will reduce the risk of electric shock by providing a path of least resistance for electric current. The dishwasher is equipped with a cord having an equipment-grounding conductor and a grounding plug. The plug must be plugged into an appropriate outlet that is installed and grounded in accordance with all local codes and ordinances.

WARNING: Improper connection of the equipment-grounding conductor can result in a risk of electric shock. Check with a qualified electrician or service representative if you are in doubt whether the dishwasher is properly grounded. Do not modify the plug provided with the dishwasher; if it will not fit the outlet, have a proper outlet installed by a qualified electrician.

■ **For a permanently connected dishwasher:**

The dishwasher must be connected to a grounded metal, permanent wiring system, or an equipment-grounding conductor must be run with the circuit conductors and connected to the equipment-grounding terminal or lead on the dishwasher.

SAVE THESE INSTRUCTIONS

PARTS AND FEATURES

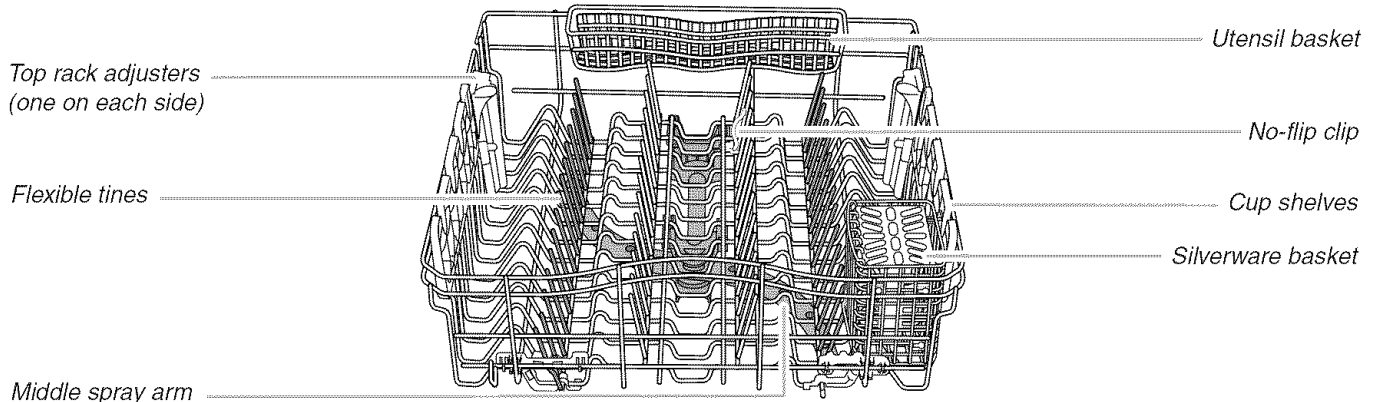
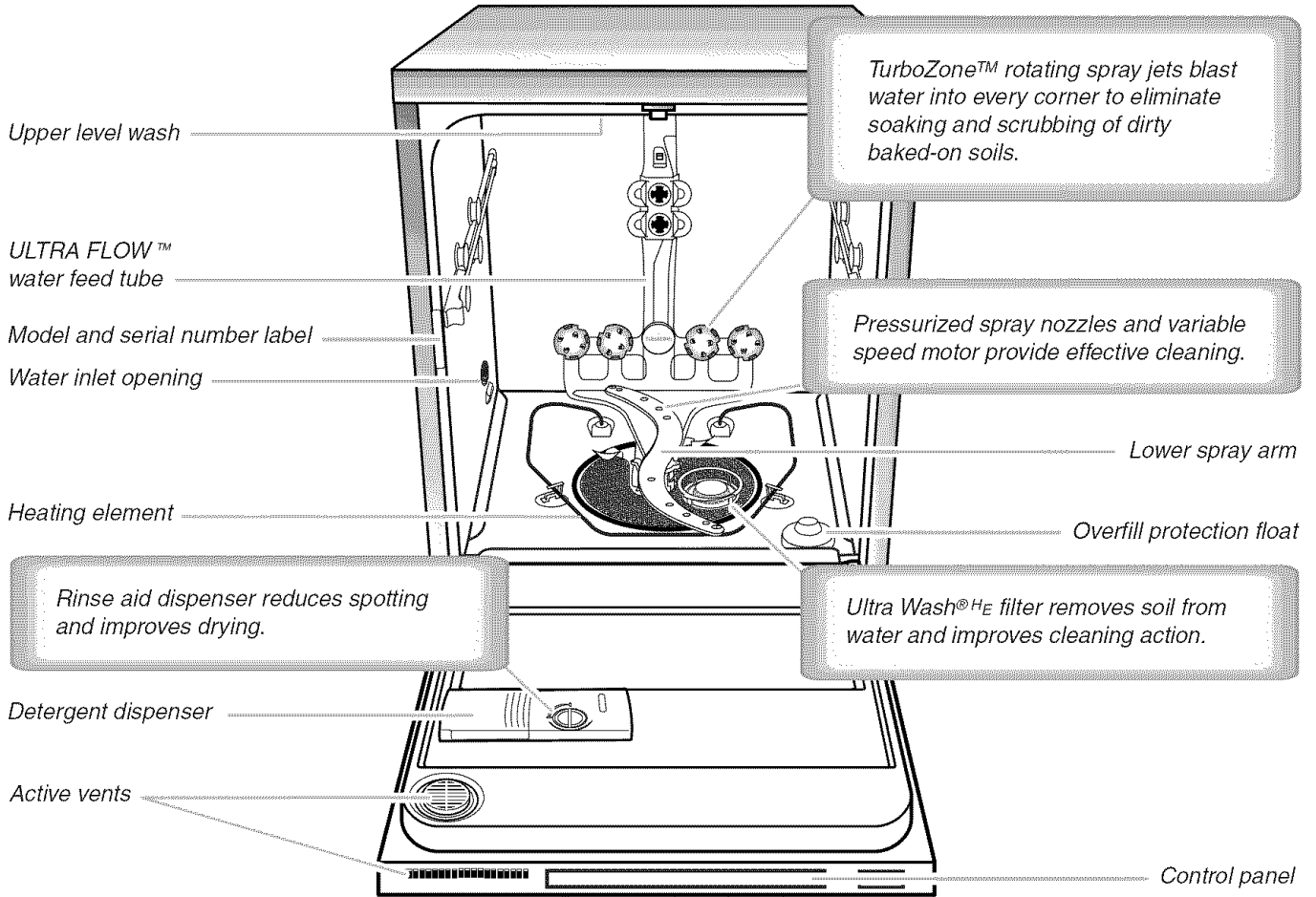

TOP RACK

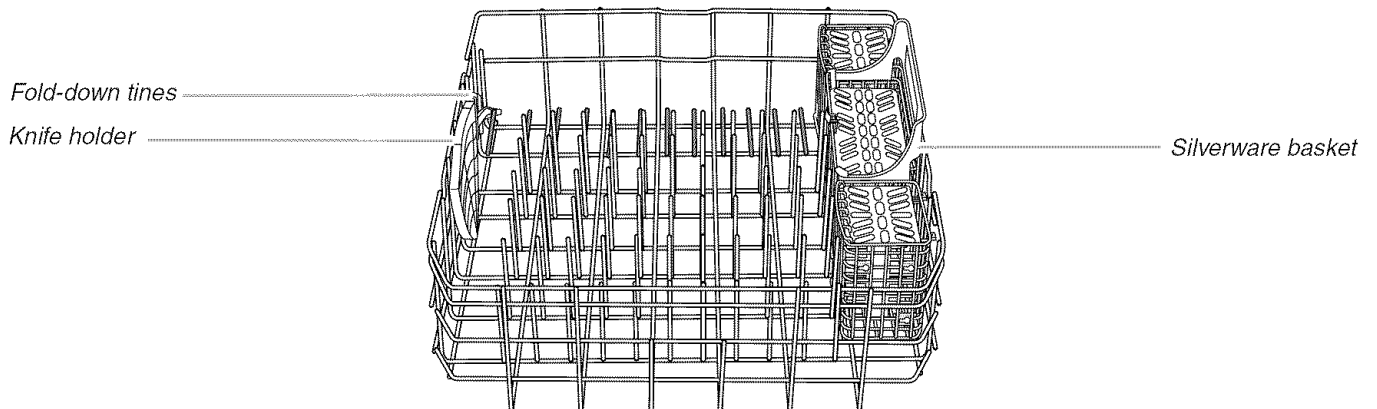

BOTTOM RACK

START-UP / QUICK REFERENCE

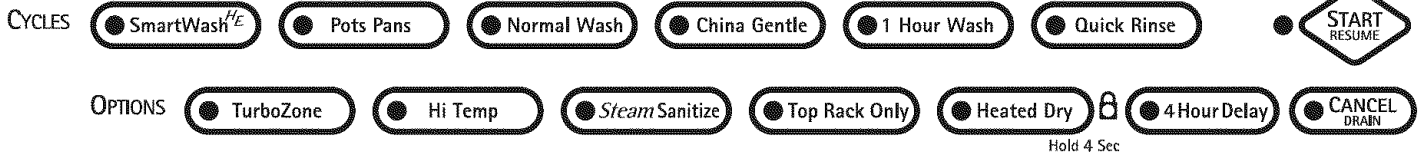

ULTRA WASH^{HE} removable filters provide peak performance.

The triple filter system has a Coarse Filter to keep oversized items and foreign objects out of the pump, a Fine Filter to keep food from being recirculated onto your dishware, and a Micro Filter to capture very fine food particles.

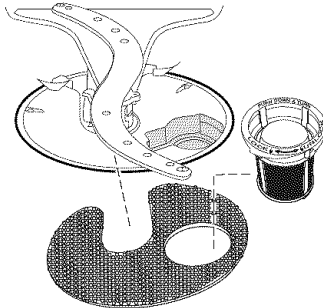

See "ULTRA WASH^{HE} FILTRATION SYSTEM" for information on removing and maintaining the filters.

IMPORTANT: Do not block detergent dispenser.

Tall items placed in the lower rack may block the dispenser door. Cookie sheets and cutting boards loaded on the left-hand side of the dishwasher can easily block the dispenser. If detergent is inside of the dispenser or on the bottom of the tub after the cycle is complete, the dispenser was blocked.

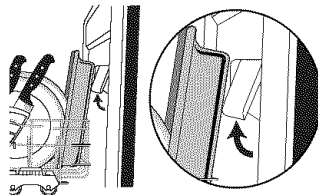

Drying - Rinse Aid is essential.

You must use rinse aid for good drying performance. (Fill dispenser with the entire sample included.) Rinse aid along with the Heated Dry option will provide best drying and avoid excessive moisture in the dishwasher interior.

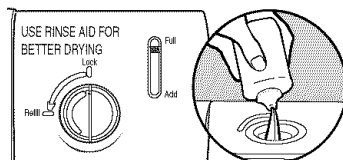

1 Hour Wash - When you need fast results.

To save water and energy, High Efficiency dishwashers use advanced filtration which may result in longer cycle times (in some cases over 2 hours). When you need fast results, the 1 Hour Wash will clean your dishes using slightly more water and energy. For improved drying, select the Heated Dry option, adding 1/2 hour.

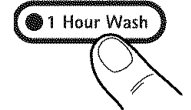

SmartWash^{HE} cycle

Optical soil sensors are used in the cycle to provide optimal energy and water consumption based on load size, soil amount and toughness of soil. The sensors also automatically calibrate throughout the life of your dishwasher to maintain cleaning performance based on your water conditions.

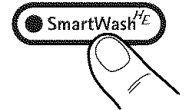

TurboZoneTM loading

When the TurboZoneTM option is selected, it provides a concentrated wash on the back of the lower dish rack for hard-to-clean dishes.

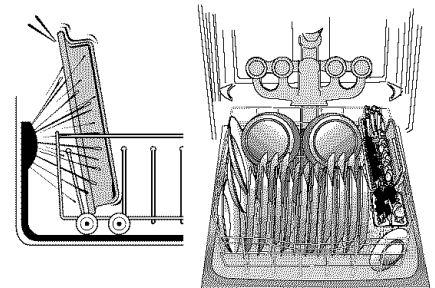

Press START/RESUME every time you add a dish.

To start and resume a cycle, press START/RESUME and close the door within 3 seconds. If the door is not closed within 3 seconds, the start button LED and Smart Display status bar will flash and the cycle will not start.



IMPORTANT: If anyone opens the door (such as, adding a dish, even during the Delay Hours option), the START/RESUME button must be pressed each time and the door closed within 3 seconds to resume the cycle.

ULTRA WASH[®] HE FILTRATION SYSTEM

Your dishwasher has the latest technology in dishwasher filtration. This triple filtration system minimizes sound and optimizes water and energy consumption while providing superior cleaning performance. Throughout the life of your dishwasher, the filter will require maintenance to sustain peak cleaning performance.

The triple filter system consists of 2 parts, an upper filter assembly and a lower filter.

- The upper filter assembly keeps oversized items and foreign objects, along with very fine food particles out of the pump.
- The lower filter keeps food from being recirculated onto your dishware.

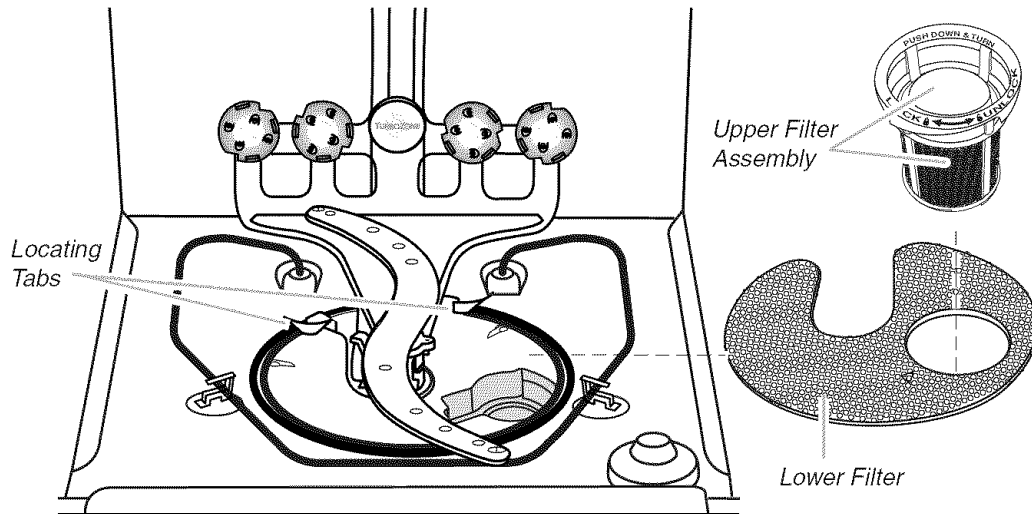

The filters may need to be cleaned when:

- Visible objects or soils are on the Upper Filter Assembly.
- There is degradation in cleaning performance (that is, soils still present on dishes).
- Dishes feel gritty to the touch.

Removing and maintaining the filters is very easy. The chart below shows the recommended cleaning frequency.

Recommended time interval to clean your filter.

Number of Loads Per Week	If you wash before loading	If you scrape and rinse before loading	If you only scrape before loading*	If you do not scrape or rinse before loading
1-3	Once per year	Once per year	Twice per year	Every two months
4-7	Once per year	Once per year	Twice per year	Once per month
8-12	Once per year	Twice per year	Every three months	Every two weeks
13-14	Once per year	Twice per year	Every three months	Once per week

*Manufacturer's recommendation: This practice will eliminate the water and energy that you use preparing your dishes. This will also save you time and effort.

Very Hard Water

If you have hard water (above 15 grains), clean your filter at least once per month. Building up of white residue on your dishwasher indicates hard water. You may bring your water samples to Sears to check hardness level. For tips on removing spots and stains, see "Troubleshooting" section.

Filter Removal Instructions

1. Turn the Upper Filter Assembly $\frac{1}{4}$ turn counterclockwise and lift out.
2. Grasp the Lower Filter in the circular opening, lift slightly, and pull forward to remove.
3. Clean the filters as shown below.

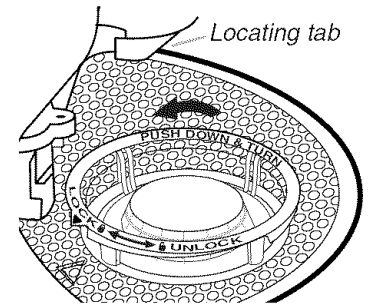

To remove Upper Filter Assembly

Cleaning Instructions

IMPORTANT:

Do not use wire brush, scouring pad, etc. as they may damage the filters.

Rinse filter under running water until most soils are removed. If you have hard-to-remove soils or calcium deposits from hard water, a soft brush may be required.

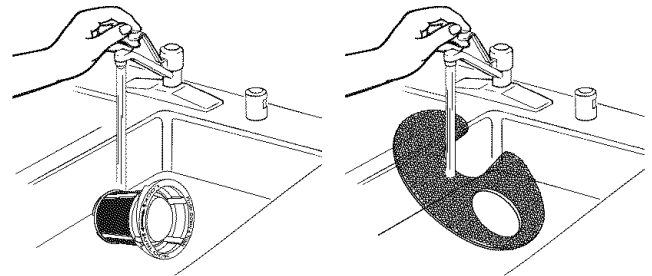

Filter Reinstallation Instructions

1. Noting the previous illustrations, place the Lower Filter under the Locating Tabs in the bottom of the dishwasher so the round opening for the Upper Filter Assembly lines up with the round opening in the bottom of the tub.
2. Insert the Upper Filter Assembly into the circular opening in the Lower Filter.
3. Slowly rotate the filter clockwise until it drops into place. Continue to rotate until the filter is locked into place. If the filter is not fully seated (still turns freely), continue to turn the filter clockwise until it drops and locks into place.

NOTE: The Upper Filter Assembly arrow does not have to align with the arrow in the Lower Filter as long as the filter is locked.

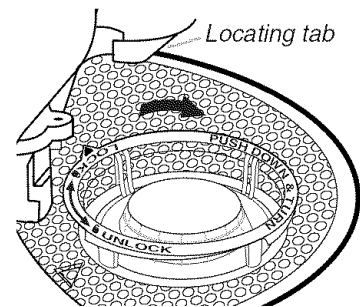

To replace Upper Filter Assembly

IMPORTANT:

To avoid damage to dishwasher, do not operate your dishwasher without the ULTRA WASH^{®HE} filters properly installed. Be sure the Lower Filter is securely in place and the Upper Filter Assembly is locked into place. If the Upper Filter Assembly turns freely, it is not locked into place.

DISHWASHER EFFICIENCY TIPS

Hot water dissolves and activates the dishwasher detergent. Hot water also dissolves grease on dishes and helps glasses dry spot-free. For best dishwashing results, water should be 120°F (49°C) as it enters the dishwasher. Loads may not wash as well if the water temperature is too low.

Additional efficiency tips

- To save water, energy and time, only scrape dishes. Do not rinse dishes before putting them into the dishwasher.
- Use a delay feature to run your dishwasher during off-peak hours. Local utility providers recommend avoiding heavy usage of energy at certain times of day.
- During the summer, run your dishwasher at night. This reduces daytime heat buildup in the kitchen.
- Use a rinse aid to improve drying.

DETERGENT AND RINSE AID

Detergent

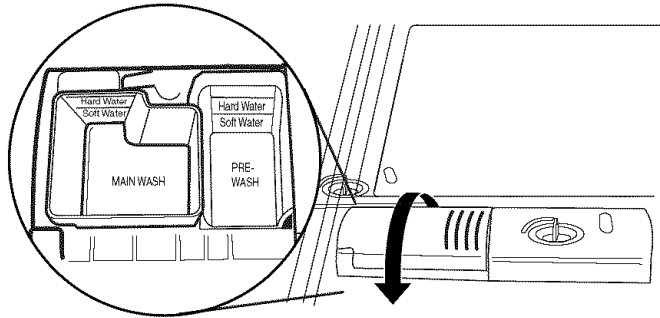

IMPORTANT:

Use only automatic dishwashing detergent. Hand dishwashing detergent will produce excessive suds and overflow out of the dishwasher.

Recommended Detergent Amount

Add recommended amount of detergent to each cup as shown and close the detergent lid.

Powders and Gels

Water Hardness	Soil Level	Pre-Wash Cup	Main Wash Cup
Soft (0-4 grains per U.S. gallon)	Light	None	½
	Normal	None	½
	Heavy	Full	½
Medium (5-9 grains per U.S. gallon)	Light	None	½
	Normal	½	½
	Heavy	Full*	Full*
Hard (10-14 grains per U.S. gallon)	Light	½	Full*
	Normal	Full*	Full*
	Heavy	Full*	Full*

*Full pre-wash cup contains 7 tsp (35 mL), and full main wash cup contains 9 tsp (45 mL).

Premeasured Detergents

Many detergents now come in premeasured forms (gel packs, tablets, or powder packs). These forms are suitable for all hardness and soil levels. Always place premeasured detergents in the main cup and close the lid.

IMPORTANT:

Extremely hard water mineral deposits (15 grains per U.S. gallon or more) can cause damage to your dishwasher and make it difficult to achieve good results. A water softener is recommended to avoid damage and achieve good results. You may bring your water samples to Sears to check hardness level.

Rinse Aid

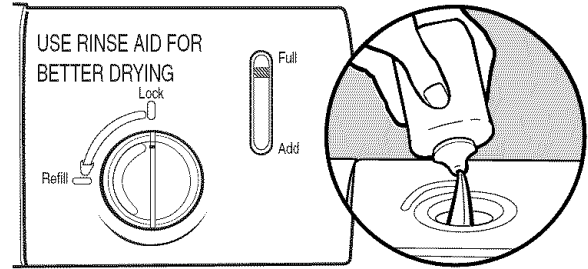

IMPORTANT:

Your dishwasher is designed to use a liquid rinse aid. The use of rinse aids greatly improves drying by allowing water to drain from the dishes after the final rinse. They also keep water from forming droplets that can dry as spots or streaks.

Filling the dispenser

The dispenser holds 5 oz (150 mL) of rinse aid. Under most conditions this will last 1 to 3 months.

1. Turn the knob to the REFILL position and remove.
2. Pour rinse aid into the opening until the indicator points to FULL. Do not overfill.
3. Clean up any spilled rinse aid. Spilled rinse aid can create excessive suds.
4. Replace the knob and turn to the LOCK position.

NOTE: Indicator reads correct fill level when door is completely opened.

Rinse Aid Setting

Your rinse aid dispenser is adjustable. For most water conditions, the factory setting of 2 will give good results. If you have hard water and notice calcium buildup on your dishware, you may want to try a higher setting.

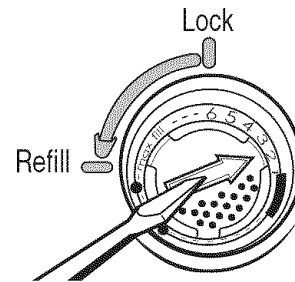

To adjust the setting

1. Turn the knob to the REFILL position and remove.
2. Turn the arrow inside the dispenser to the desired setting.
3. Replace the knob and turn to the LOCK position.

LOADING

Loading For Best Performance

1. Angle dirtiest dish surfaces downward and allow space for water to flow up through each rack and between dishware.

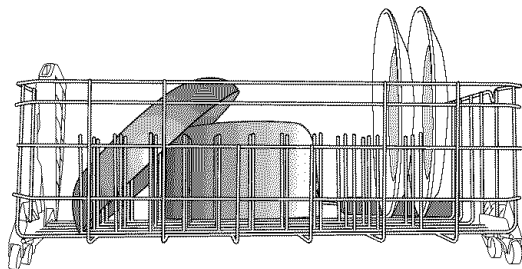
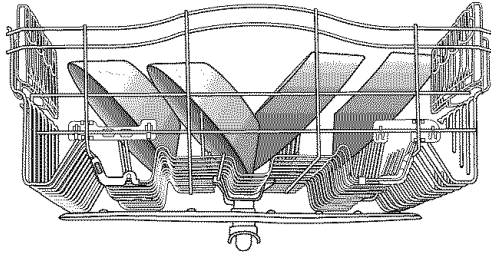

Separating allows water flow.

2. For best silverware cleaning use the slots in the covers to keep items separated.

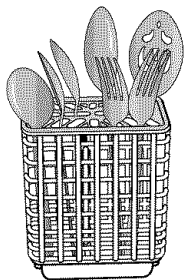

Separated

3. Use TURBOZONE™ option with your dirtiest items facing toward the lower back.

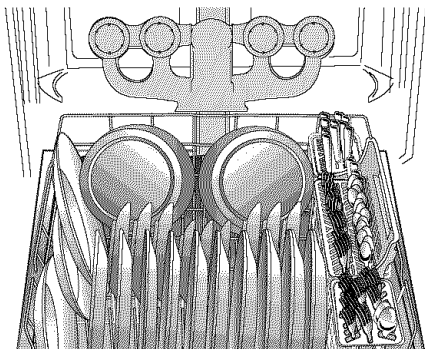

Soil facing TURBOZONE™ spray jets

4. Angle concave surfaces such as the bottom of coffee cups to allow water to drain and improve drying performance.

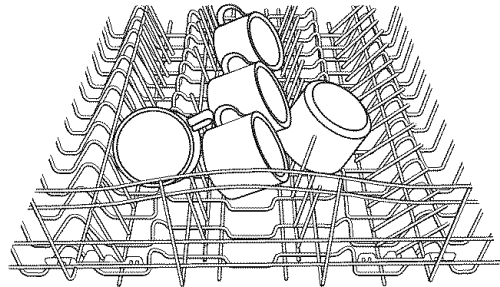

Angled surfaces

5. Check that all spray arms spin freely before every cycle.

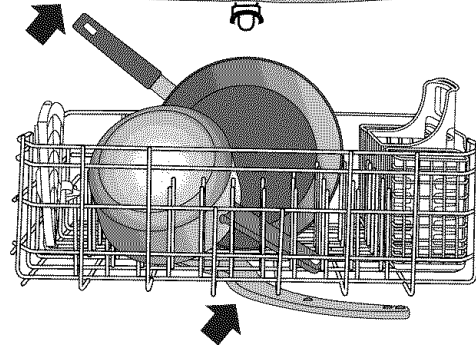
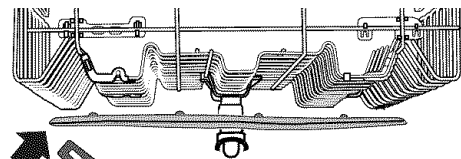

Spray arms spin freely.

Top Rack Loading

Loading Recommendations

Place cups and glasses in the rows between tines. Placing them over the tines can lead to breakage and water spots. To avoid damage to your delicate items, be sure china, crystal, stemware and other similar items do not touch during dishwasher operation.

Load lightweight and dishwasher-safe plastic items only in the top rack.

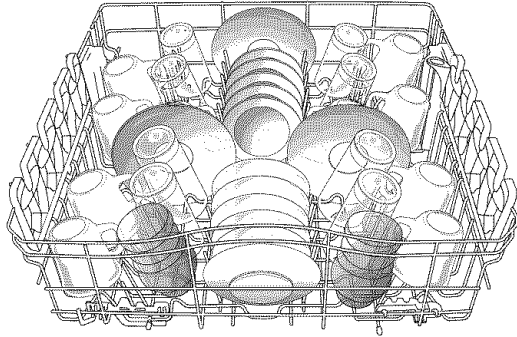

10 place load

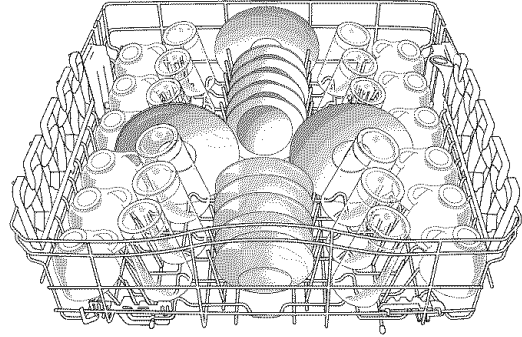

12 place load

Utensil Basket

Use this extra capacity basket in the back of the top rack to hold spatulas, serving spoons, and similar items.

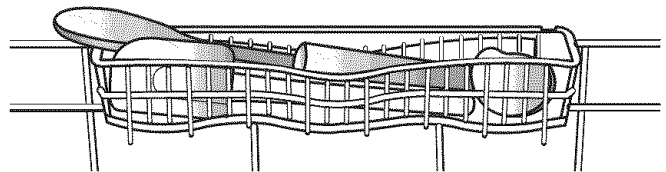

Deluxe Adjustable 2-position Rack

You can raise or lower the top rack to fit tall items in either the top or bottom rack. Adjusters are located on each side of the top rack. Raise the top rack to accommodate items up to 9" (22 cm) in the top rack and 13" (33 cm) in the bottom rack, or lower the top rack to accommodate items up to 11" (28 cm) in both the top and bottom racks.

1. To raise, lift rack until both sides are at the same height and lock.
2. To lower, depress both tabs on rack adjusters, as shown, and lower.

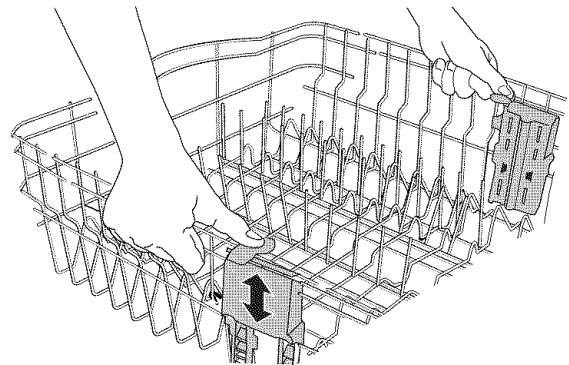

Flexible Tines and No-Flip Clips

The row of tines on the left-hand and right-hand sides of the top rack can be adjusted to make room for a variety of dishes.

The no-flip clips hold in place lightweight items such as cups, lids, or bowls during washing. The clip can be moved to another tine by pulling up and off.

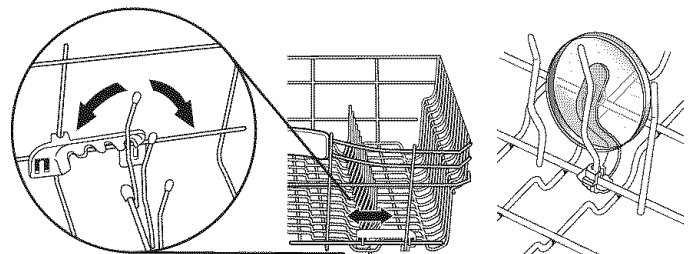

Cup Shelves

Fold down the extra shelf on either side of the top rack to hold additional cups, stemware or long items such as utensils and spatulas.

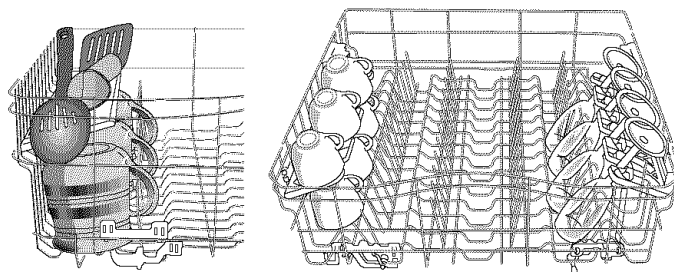

Removable Top Rack

The removable top rack allows you to wash larger items such as pots, roasters, and cookie sheets in the bottom rack.

IMPORTANT: Remove dishes prior to removing the top rack from dishwasher.

To remove the rack

1. To gain access to the track stops, pull the upper rack forward about halfway out of the tub.
2. To open, flip the track stop toward the outside of the tub.
3. After opening both track stops, slide the rack out until it stops. Lift the front wheels up and out of the slot in each track. Continue to pull rack forward in track and slide the back wheels up and out of the track.

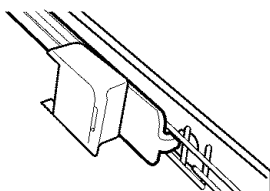

Track stop closed.

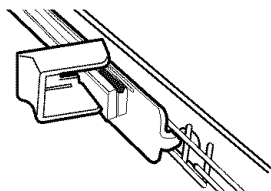

Track stop open.

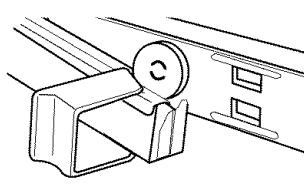

Remove front rack wheel.

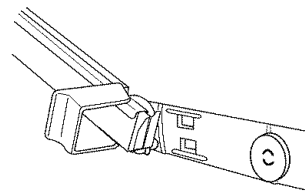

Remove back track wheel.

4. Close track stops and slide the tracks back into the dishwasher.

To replace the rack

1. Gently pull tracks forward in dishwasher until they stop. Open track stops.
2. Place the back wheels on each side of the rack into the track slot and roll them back into the tracks, but do not push the rack all the way into the tub.
3. Insert front rack wheels on each side of the rack into the track slots.
4. Slide rack into the dishwasher. The stops will automatically close when rack enters dishwasher.

Loading for Top Rack Only option

Washes only dishes placed in the upper rack. For added convenience, use this option for small loads. The illustration shows a recommended 5 place setting. If an additional silverware basket is needed, use one of the side baskets from the lower rack.

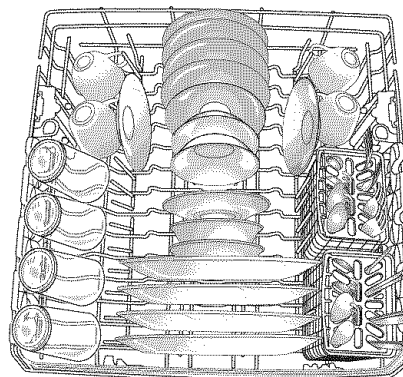

Bottom Rack Loading

Loading Recommendations

The bottom rack is best suited for plates, pans, casseroles, and utensils. (See recommended loading patterns shown.)

Load small items in the bottom rack only if they are secured in place.

Load plates, soup bowls, etc., between tines.

Load bowls securely between the rows of tines. Ensure that there is space between dishes so that the spray will reach all surfaces.

Load heavily soiled items facing the spray.

NOTE: Ensure that detergent dispenser is not blocked by tall items such as cookie sheets and cutting boards placed at the left-hand front of rack. See "Start Up/Quick Reference" section.

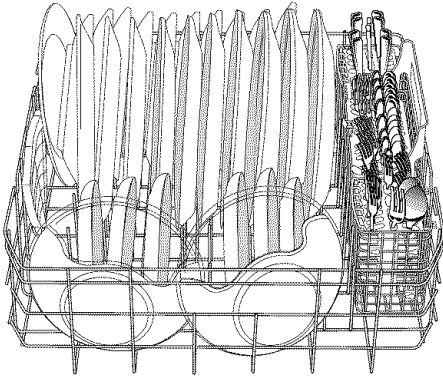

10 place load

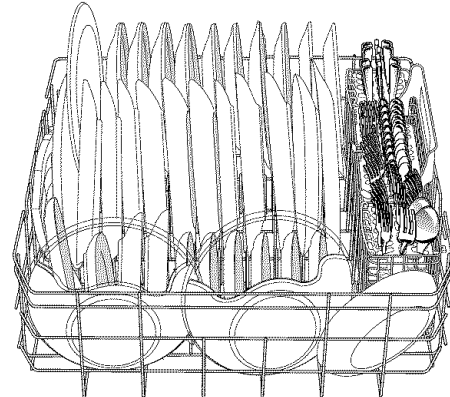

12 place load

TURBOZONE™ Loading

IMPORTANT: For proper performance, only one row of items may face the TURBOZONE™ spray jets.

You must select the TURBOZONE™ wash option to utilize this wash feature.

Load pans, casserole dishes, etc. with the soiled surfaces facing the TURBOZONE™ spray jets. TURBOZONE™ wash area is located at the back of the lower dish rack.

Below are the recommended loading when using the TURBOZONE™ option.

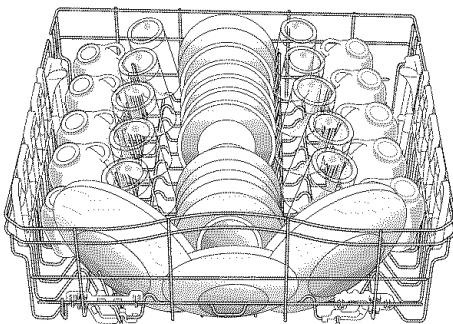
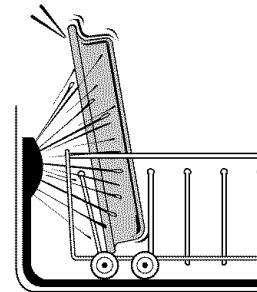

Recommended TURBOZONE™ 10 place top rack load

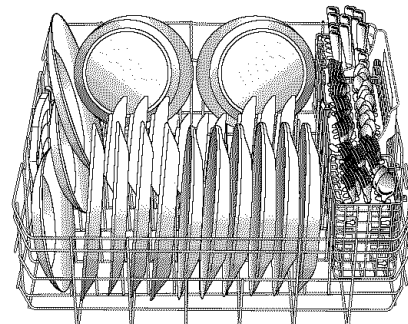

Recommended TURBOZONE™ 10 place bottom rack load

Loading Tall Items

You can wash larger items such as pots, roasters, and cookie sheets in the bottom rack by removing the top rack. See "Top Rack Loading" section.

IMPORTANT: Do not block detergent dispenser.

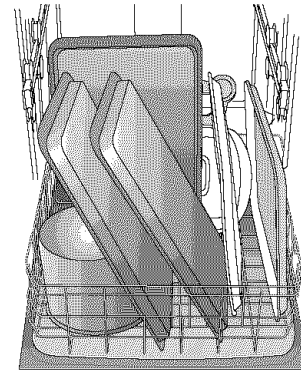
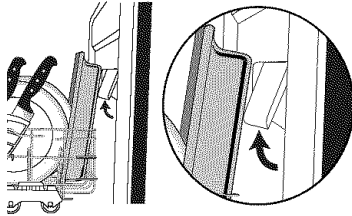

Fold-Down Tines

You can fold down one row of tines at the back of the bottom rack in order to accommodate larger dishware.

Keep this tine row in the upper position when using the TURBOZONE™ option.

IMPORTANT: When moving tine row to the flat position, fold only the tine row toward the front of the dishwasher.

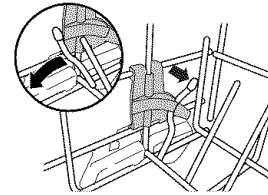

Knife Holder

To load knives that are too large for the silverware basket, use the knife holder located on the left-hand side of the bottom rack. Place knives in the holder as shown.

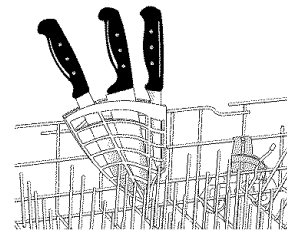

Splittable Silverware Basket

Your new silverware basket can be split into three segments.

Removing one section will increase your capacity in the TURBOZONE™ loading area.

You can remove the covered side baskets to place in the top rack for the Top Rack Only option. Use for small delicate items such as baby bottle caps, nipples and small baking utensils, etc.

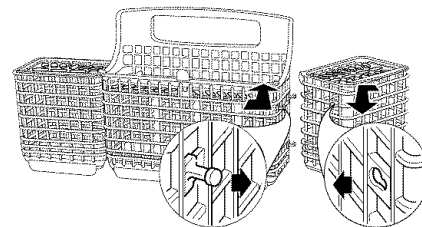

Loading Silverware

Use suggested loading patterns, as shown, to better clean your silverware.

Use the slots in the covers to keep your silverware separated for optimum wash. (See illustration, right.)

NOTE: If your silverware does not fit into the designated slots, flip the covers up and mix silverware types to keep them separated. Load knives down, forks up, and alternate spoons as illustrated, for best cleaning results.

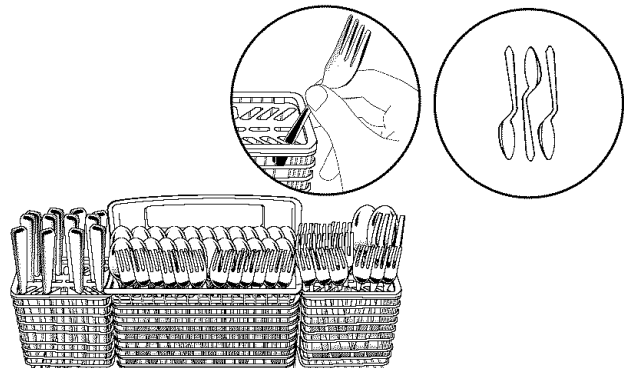

DISHWASHER USE

Smart Display

The dishwasher is equipped with the latest LED display technology. The Smart Display depicts an image of what is happening inside of the dishwasher. The chart below explains what each symbol means on the Smart Display when it appears.

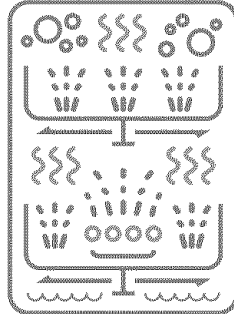

LOCKED NOT SANITIZED
DELAY 4 2 1 COMPLETED



Symbol	Description	Symbol	Description	Symbol	Description	Symbol	Description
	The Dishwasher is filling with water.		The wash portion of the cycle is in progress.		The Hi Temp wash option is in progress.		The TURBOZONE™ option is operating to clean tough soils.
	The rinse portion of the cycle is in progress.		The SteamSanitize option is operating to sanitize the dish load.		The Heated Dry option is in progress.		Pressing the Cancel/Drain button once will cancel the cycle and option selection.
	The status bar indicator shows a countdown of the cycle selected until it is completed.	LOCKED	Indicates that the controls are locked. Press and hold Heated Dry for 4 seconds to unlock the controls.	DELAY 4 2 1	Indicates how many hours are left from the time the 4 Hour Delay option was selected until the dishwasher is set to run.		The second time that Cancel/Drain is pressed, the dishwasher will begin to drain, and the status bar indicator will count down until the drain is completed.
NOT SANITIZED	Indicates that the dish load is not sanitized, which may be due to the cycle being interrupted.			COMPLETED	Indicates that the selected cycle is completed.		

Cycles and Options Information

CYCLES SmartWash^{HE} Pots Pans Normal Wash China Gentle 1 Hour Wash Quick Rinse START RESUME

OPTIONS TurboZone Hi Temp Steam Sanitize Top Rack Only Heated Dry 4 Hour Delay CANCEL DRAIN

Hold 4 Sec

Cycles	Soil Level	Time* (mins.) w/o Options		Water Usage Gallons (Liters)
		Typical**	Max	
SmartWash^{HE} cycle The most advanced and versatile cycle. This cycle senses the load size, soil amount, and toughness of soil. This cycle is optimized to achieve outstanding cleaning with minimal water and energy.	Light to Medium	110	163	4.2 (15.9)
	Tough/Baked-On	135	194	4.8 (18.2)
	Heavy	135	194	6.9 (26.1)
Pots Pans Works best on your toughest items such as casseroles with baked-on food residue. Use with TURBOZONE™ option to get the best baked-on soil cleaning.	Light to Medium	140	202	4.8 (18.2)
	Heavy/Baked-On	150	203	6.9 (26.1)
Normal Wash Senses the soil level and makes adjustments in the water and energy used. The Energy Guide information is based on this cycle.	Light to Medium	110	161	4.2 (15.2)
	Heavy	130	193	6.9 (26.1)
China Gentle Provides a light wash and gentle dry for delicate items such as china and crystal.	Light to Medium	105	161	4.2 (15.2)
	Heavy	125	194	6.9 (26.1)
1 Hour Wash To save water and energy, High Efficiency dishwashers use advanced filtration which may result in longer cycle times (in some cases over 2 hours). When you need fast results, the 1 Hour Wash will clean your dishes using slightly more water and energy. For improved drying, select the Heated Dry option, adding ½ hour.	All soil levels	58	58	8.0 (30.3)
Quick Rinse A 15-minute rinse for reducing food odor and keeping food residue from drying. Do not use detergent.	All soil levels	15	16	2.1 (7.9)

*Adding options will add time to the cycle. See options information section.

**This is the approximate cycle time obtained with 120°F (49°C) hot water available at the dishwasher. Increase in time results from low temperature of the incoming water.

ENGLISH

Options	Can be selected with	What it does	Added time to cycle		Added Water [†] Gallons (Liters)
			Typical	Max	
TURBOZONE™ option Blasts into every corner to eliminate the need for soaking and scrubbing of dirty, baked-on dishes. For your toughest items, use the TURBOZONE™ option with the Pots Pans cycle. See loading information.	SmartWash®^{HE} Pots Pans Normal Wash	Directs all of the cleaning power of the dishwasher to the TURBOZONE™ area during certain times in the wash cycle.	25	40	0 - 2.1 (0 - 7.9)
Hi Temp Raises the main wash temperature to improve cleaning. When used with the Normal Wash cycle this will provide a little extra tough cleaning capability, but not as much as the Pots Pans cycle.	SmartWash®^{HE} Pots Pans Normal Wash	Raises the main wash temperature from 105°F (41°C) to 120°F (49°C).	22	37	0 - 2.1 (0 - 7.9)
Steam Sanitize This high temperature steam option sanitizes your dishes and glassware in accordance with National Sanitation Foundation (NSF)/ANSI Standard 184 for Residential Dishwashers. Certified residential dishwashers are not intended for licensed food establishments. The word "Sanitized" will light up on the Smart Display to indicate that the Steam Sanitize option was successfully completed.	SmartWash®^{HE} Pots Pans Normal Wash	Increases the main wash temperature from 105°F (41°C) to 120°F (49°C) and the final rinse from 140°F (60°C) to 155°F (68°C) and provides steam.	37	57	0 - 2.1 (0 - 7.9)
Top Rack Only For added convenience, use for washing a small load of dishes in the top rack.	Available with any cycle	Quick wash for small load.	-7	-18	0
Heated Dry Turns the heat element on after the wash cycle is completed. Use rinse aid with or without the Heated Dry option for best drying results. Plastic items are less likely to deform when loaded in the top dish rack.	Available with any cycle except Quick Rinse	Turns the heat element on at the end of the wash cycle.	26	32	0

[†]The maximum additional water used for any combination of options is 2.1 gal. (7.9 L).

Delay Hours

Use this option to run your dishwasher during off-peak hours. Local utility providers recommend using energy during off-peak hours when possible.

To delay the start

1. Select a wash cycle and options.
2. Press the 4 Hour Delay button.
3. Press START/RESUME and firmly close the door within 3 seconds.

NOTE: Anytime the door is opened (such as, to add a dish), the START/RESUME button must be pressed again, within 3 seconds of closing the door, to resume the delay countdown.

Control Lock Option

Use the Control Lock option to avoid unintended use of the dishwasher between cycles. When the lock icon and LOCKED is lit, all buttons are disabled. The dishwasher door can still be opened/closed while the controls are locked.

To turn on the Lock

Press and hold HEATED DRY for 4 seconds. The lock icon and LOCKED will light up. If you press any pad while your dishwasher is locked, the light flashes 4 times.

NOTE: The dishwasher cannot run if the control is locked.

To turn off the Lock

Press and hold HEATED DRY for 4 seconds. The light turns off.

Canceling A Cycle

1. Open the door slightly to stop the cycle. Wait for the spraying action to stop before completely opening the door.
2. Press CANCEL/DRAIN button once. The Cancel/Drain light will light up.
3. Close the door within 3 seconds. The dishwasher starts a drain cycle (if water remains in bottom of dishwasher). Let the dishwasher drain completely. The Cancel/Drain light turns off after 2 minutes.

Changing A Cycle After Dishwasher Is Started

You can interrupt a cycle and restart your dishwasher from the beginning using the following procedure.

1. Open the door slightly to stop the cycle. Wait for the spraying action to stop, then open the door completely.
2. Check that detergent dispenser cover is still closed. If cover is open, you will need to refill the detergent dispenser before restarting your new cycle.
3. Press CANCEL/DRAIN twice to reset the control.
4. Select new cycles and options.
5. Press START/RESUME and firmly close the door within 3 seconds.

NOTE: If the door is not closed within 3 seconds of pressing Start/Resume, press START/RESUME again.

Adding A Dish After Dishwasher Is Started

1. Open the door slightly to stop the cycle. Wait for the spraying action to stop, then open the door completely.
2. Check whether the detergent dispenser cover is still closed. If it is open, the wash cycle has already started and adding a dish is not recommended.
3. If detergent has not yet been used (detergent dispenser cover is closed), you may add a dish.
4. Press START/RESUME and firmly close the door within 3 seconds.

WASHING SPECIAL ITEMS

If you have doubts about washing a particular item, check with the manufacturer to see if it is dishwasher safe.

Material	Dishwasher Safe?	Comments
Aluminum	Yes	High water temperature and detergents can affect finish of anodized aluminum.
Disposable Aluminum	No	Do not wash disposable aluminum pans in the dishwasher. These might shift during washing and transfer black marks to dishes and other items.
Bottles and Cans	No	Wash bottles and cans by hand. Labels attached with glue can loosen and clog the wash system and reduce washing performance.
Cast Iron	No	Seasoning will be removed and then will rust.
China/Stoneware	Yes	Always check manufacturer's recommendations before washing. Antique, hand-painted, or over-the-glaze patterns may fade. Gold leaf can discolor or fade.
Crystal	Yes	Always check manufacturer's recommendations before washing. Some types of leaded crystal can etch with repeated washing.
Gold	No	Gold-colored flatware will discolor.
Glass	Yes	Milk glass material yellows with repeated dishwasher washing.
Hollow-Handle Knives	No	Handles of some knives are attached to the blade with adhesives which can loosen if washed in the dishwasher.
Pewter, Brass, Bronze, and Copper	No	High water temperatures and detergent can discolor or pit the finish.
Disposable Plastics	No	Cannot withstand high water temperatures and detergents.
Plastics	Yes	Always check manufacturer's recommendations before washing. Plastic items may vary in their ability to withstand high temperatures and detergents. It is recommended that lightweight items such as lids and butter dishes be placed in the upper rack only. Sturdy items such as coolers and high-chair trays may be placed in the lower rack. When washing plastic items in the lower rack, it is recommended not to use the Heated Dry option.
Stainless Steel	Yes	Run a rinse cycle if not washing immediately. Prolonged contact with food containing salt, vinegar, milk products, or fruit juice can damage finish.
Sterling Silver or Silver Plate	Yes	Run a rinse cycle if not washing immediately. Prolonged contact with food containing salt, acid, or sulfide (eggs, mayonnaise, and seafood) can damage finish.
Tin	No	Not recommended.
Wooden Ware	No	Wash by hand. Always check manufacturer's instructions before washing. Untreated wood can warp, crack, or lose its finish.

DISHWASHER CARE

Cleaning

Cleaning the exterior

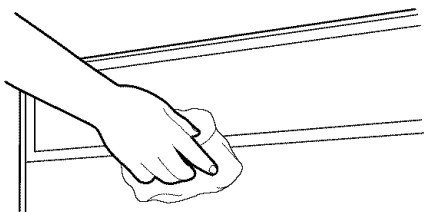

In most cases, regular use of a soft, damp cloth or sponge and a mild detergent is all that is necessary to keep the outside of your dishwasher looking nice and clean. If your dishwasher has a stainless steel exterior, a stainless steel cleaner is recommended.

Cleaning the interior

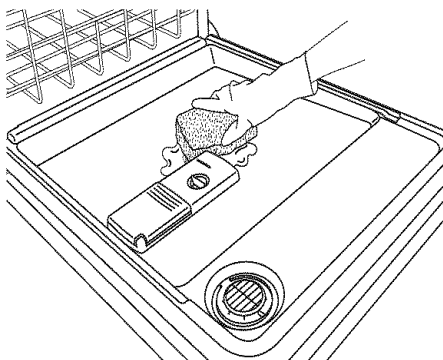

Hard water minerals can cause a white film to build up on the inside surfaces, especially just beneath the door area.

Do not clean the dishwasher interior until it has cooled. You may want to wear rubber gloves. Do not use any type of cleanser other than dishwasher detergent because it may cause foaming or sudsing.

To clean interior

Make a paste with powdered dishwasher detergent on a damp sponge and clean.

OR

Use liquid automatic dishwasher detergent and clean with a damp sponge.

OR

See the vinegar rinse procedure in "Spotting and filming on dishes" in "Troubleshooting" section.

NOTE: Run a normal cycle with dishwasher detergent after cleaning the interior.

Drain Air Gap

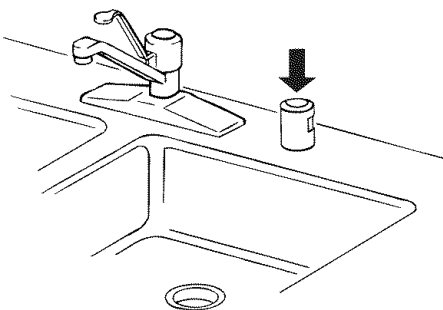

Some state or local plumbing codes require the addition of a drain air gap between a built-in dishwasher and the home drain system. Check the drain air gap when your dishwasher is not draining well.

The drain air gap is usually located on top of the sink or countertop near the dishwasher. To order a drain air gap, please call **1-800-4-MY-HOME**[®]. Ask for Part Number 300096.

NOTE: The drain air gap is an external plumbing device that is not part of your dishwasher. The warranty provided with your dishwasher does not cover service costs directly associated with the cleaning or repair of the external drain air gap.

To clean the drain air gap

Clean the drain air gap periodically to ensure proper drainage of your dishwasher. With most types, you lift off the chrome cover. Unscrew the plastic cap. Then check for any soil buildup. Clean if necessary.

Storing

Storing for the summer

If your dishwasher is not in use during the summer months, turn off the water supply and power supply to the dishwasher.

Storing for the winter

Avoid possible water damage to your home and dishwasher due to freezing water lines. If your dishwasher is left in a seasonal dwelling or could be exposed to near freezing temperatures, have your dishwasher winterized by authorized service personnel.

TROUBLESHOOTING

CHECK THESE POINTS TO HELP SAVE YOU TIME AND MONEY.

PROBLEM	SOLUTION
DISHWASHER DOES NOT RUN	<p>NOTE: It is normal for the dishwasher to repeatedly pause several times during a cycle. If the Start/Resume or Smart Display status bar light is blinking, push START/RESUME and close the door within 3 seconds.</p> <p>Be sure the door is closed and latched.</p> <p>Be sure you have selected a cycle. (See “Cycles and Options Information.”)</p> <p>Be sure there is power to the dishwasher. A circuit breaker or fuse may have tripped.</p> <p>If lights other than Start/Resume blink and the unit will not run, you will need to call for service.</p>
DETERGENT REMAINS IN THE DISPENSER OR TABLET IS ON BOTTOM OF TUB	<p>Check for dishware such as cookie sheets, cutting boards, or large containers, etc. that may be blocking the detergent dispenser from opening properly.</p> <p>Be sure your detergent is fresh and lump free.</p> <p>Be sure the cycle has completed. (Smart Display will show the word “COMPLETED.”) If it has not completed, you will need to resume the cycle by pressing START/RESUME and closing the door within 3 seconds.</p>
CYCLE RUNS TOO LONG	<p>NOTES:</p> <ul style="list-style-type: none"> ■ To use less water and reduce energy consumption you will encounter cycles that typically run for up to 3 hours. ■ A water heater setting of 120°F (49°C) is best, the dishwasher will delay longer while heating cooler water. ■ Some options will add time to the cycle. (See “Cycles and Options Information” section.) The Heated Dry option adds ½ hour. <p>Try the 1 Hour Wash cycle.</p> <p>Run the hot water at a faucet close to the dishwasher before starting the cycle.</p>
DISHWASHER NOT DRYING	<p>NOTE: Plastic and items with nonstick surfaces are difficult to dry because they have a porous surface which tends to collect water droplets. Towel drying may be necessary. Use of rinse aid along with the Heated Dry option is needed for proper drying. Proper loading of items can affect drying. (See specific loading instructions within this guide.)</p> <p>Glasses and cups with concave bottoms hold water. This water may spill onto other items when unloading.</p> <ul style="list-style-type: none"> ■ Unload the bottom rack first. ■ Load these items on the more slanted side of the rack for improved results.
WILL NOT FILL	<p>Be sure the water is turned on to the dishwasher.</p> <p>Check that the float is free from obstructions. (See “Parts and Features.”)</p> <p>Check for suds in the dishwasher. If foam or suds are detected, the dishwasher may not operate properly or may not fill with water. (See “BLINKING LIGHTS” in “Troubleshooting.”)</p>
WATER REMAINS IN THE TUB/WILL NOT DRAIN	<p>Be sure the cycle has completed. (Smart Display will show the word “COMPLETED.”) If it has not, you will need to resume the cycle by pressing START/RESUME and closing the door within 3 seconds.</p> <p>If dishwasher is connected to a food waste disposer, be sure the knockout plug has been removed from the disposer inlet.</p> <p>Check for kinks in the drain hose.</p> <p>Check for food obstructions in the drain or disposer.</p> <p>Check your house fuse or circuit breaker.</p>

PROBLEM	SOLUTION
<p>HARD WATER (WHITE RESIDUE ON DISHWASHER INTERIOR OR GLASSWARE)</p>	<p>NOTE: Extremely hard water mineral deposits can cause damage to your dishwasher and make it difficult to achieve good cleaning. You may bring water samples to Sears to check your water hardness level. A water softener is strongly recommended if your hardness is 15 grains or more. If a water softener is not installed, the following steps may help:</p> <p>Use a commercial cleaner designed for dishwashers once per month.</p> <p>Clean the ULTRA WASH^{®HE} filters at least once per month.</p> <p>Always use a rinse aid.</p> <p>Always use a high-quality, fresh detergent.</p> <p>Use a detergent booster/water softener additive designed for dishwashers.</p>
<p>ODORS</p>	<p>NOTE: If the dishwasher is not used daily, you can run a Quick Rinse cycle with the partial load daily until a full load is ready to run, or use the Top Rack Only option (on some models) for partial loads.</p> <p>Run a vinegar rinse through the dishwasher by putting 2 cups (500 mL) of white vinegar in an upright glass measuring cup in the lower rack. Run a normal cycle with the Heated Dry option turned off. Do not use detergent.</p> <p>The dishwasher may not be draining properly, see “WATER REMAINS IN THE TUB/ WILL NOT DRAIN” in “Troubleshooting.”</p>
<p>NOISY</p>	<p>NOTES:</p> <ul style="list-style-type: none"> ■ Surging sounds can occur periodically throughout the cycle while the dishwasher is draining. ■ Normal water valve hissing may be heard periodically. ■ A normal snap sound may be heard when the detergent dispenser opens during the cycle and when the door is opened at the end of the cycle. ■ Improper installation will affect noise levels. <p>Be sure the filters are properly installed.</p> <p>A thumping sound may be heard if items extend beyond the racks and interfere with the wash arms. Readjust the dishware and resume the cycle.</p>
<p>FOOD SOILS REMAIN ON DISHES</p>	<p>Be sure the dishwasher is loaded correctly. Improper loading can greatly decrease the washing performance (see “Loading for Best Performance.”)</p> <p>Check filter to ensure it is properly installed. Clean it if needed. (See “Cleaning Instructions” in “ULTRA WASH^{®HE} Filtration System” for details.)</p> <p>Select the proper cycle and option for the type of soils. The Pots Pans cycle with the TURBOZONE™ option can be used for tougher loads.</p> <p>Be sure the incoming water temperature is at least 120°F (49°C).</p> <p>Use the proper amount of fresh detergent. More detergent is needed for heavier-soiled loads and hard water conditions.</p> <p>Scrape food from dishes prior to loading (do not prerinse).</p>
<p>DID NOT SANITIZE</p>	<p>If the words “NOT SANITIZED” are shown on the Smart Display, the load is <i>NOT</i> sanitized. The cycle was interrupted in the final rinse, or your water heater is set too low. Set your water heater to 120°F (49°C).</p>
<p>DAMAGE TO DISHWARE</p>	<p>Improper loading can cause dishes to become chipped or damaged. (See specific loading instructions within this guide.)</p>

PROBLEM	SOLUTION
BLINKING LIGHTS	<p>If the Start/Resume light and Smart Display status bar are blinking, push START/RESUME and close the door within 3 seconds.</p> <p>If the word "COMPLETED" on the Smart Display or any other lights are blinking and the dishwasher will not run, check the following:</p> <ul style="list-style-type: none"> ■ Is the overfill protection float able to move up and down freely? Press down to release. ■ Be sure the water supply is turned on to the dishwasher. (This is very important following the new installation of your dishwasher.) ■ Check for suds in the dishwasher. If foam or suds are detected by the dishwasher sensing system, the dishwasher may not operate properly or may not fill with water. Suds can come from: <ul style="list-style-type: none"> ■ Using the incorrect type of detergent, such as dish detergent for hand washing dishes, laundry detergent, or hand soap. ■ Not replacing the rinse aid dispenser cap after filling (or refilling) the rinse aid. ■ Using an excessive amount of dishwasher detergent. <p>Call for service.</p>
CLOUDY OR SPOTTED DISHWARE (AND HARD WATER SOLUTION)	<p>NOTES:</p> <ul style="list-style-type: none"> ■ Liquid rinse aid is necessary for drying and to reduce spotting. ■ Use the correct amount of detergent. <p>Confirm that the cloudiness is removable by soaking the item in white vinegar for 5 minutes. If the cloudiness disappears, it is due to hard water. Adjust the amount of detergent and rinse aid. (See "HARD WATER (WHITE RESIDUE ON DISHWASHER INTERIOR OR GLASSWARE)" in "Troubleshooting.") If it does not come clear, it is due to etching (see below).</p> <p>Be sure the incoming water temperature is set at 120°F (49°C).</p> <p>Try using the Hi Temp and Sani Rinse options.</p> <p>To remove spotting, run a vinegar rinse through the dishwasher.</p> <ul style="list-style-type: none"> ■ Wash and rinse the affected dishware and load into dishwasher. Remove all silverware and metal items. Put 2 cups (500 mL) of white vinegar in a glass measuring cup in the lower rack. Run a normal cycle with the Heated Dry option turned off. No detergent is needed.
ETCHING (PERMANENT CLOUDINESS)	<p>This is an erosion of the surface of the glassware and can be caused by a combination of: water that is too hot, from using too much detergent with soft water or by pre-washing. Detergent needs food soil to act upon. If etching has occurred, the glassware is permanently damaged. To avoid further etching, adjust the detergent amount to match the water hardness, stop pre-washing, and use water heating options only when incoming water temperature is below 120°F (49°C).</p>
LEAKING WATER	<p>Be sure the dishwasher has been installed properly and is level.</p> <p>Suds can cause the dishwasher to overflow. Measure the detergent accurately and use only detergents designed for use in a dishwasher. Less detergent is needed in soft water. Try another brand of detergent if sudsing continues.</p> <p>To avoid rinse aid leaking from the dispenser, be sure the lid is securely attached and avoid overfilling.</p>
TUB IS DISCOLORED	<p>NOTES:</p> <ul style="list-style-type: none"> ■ High iron content in the water can discolor the tub. ■ Tomato-based foods can discolor the tub or dishware. <p>A citrus-based cleaner can be used to clean.</p>

ÍNDICE

CONTRATOS DE PROTECCIÓN	25	USO DE LA LAVAVAJILLAS	40
GARANTÍA	26	Pantalla inteligente	40
SEGURIDAD DE LA LAVAVAJILLAS	27	Información sobre los ciclos y opciones	41
PIEZAS Y CARACTERÍSTICAS	29	Cómo cancelar un ciclo	43
PUESTA EN MARCHA / REFERENCIA RÁPIDA	30	Cómo cambiar un ciclo después de iniciar la lavavajillas	43
SISTEMA DE FILTRACIÓN ULTRA WASH® HE	31	Cómo agregar un artículo después de iniciar la lavavajillas	44
CONSEJOS PARA LA EFICIENCIA DE LA LAVAVAJILLAS	33	CÓMO LAVAR ARTÍCULOS ESPECIALES	44
DETERGENTE Y AGENTE DE ENJUAGUE	33	CUIDADO DE LA LAVAVAJILLAS	45
Detergente	33	Limpieza	45
Agente de enjuague	34	Purga de aire del desagüe	45
CÓMO CARGAR	35	Cómo guardar	46
Cómo cargar para el mejor funcionamiento	35	SOLUCIÓN DE PROBLEMAS	46
Cómo cargar la canasta superior	36	NÚMEROS DE SERVICIO	CONTRAPORTADA
Cómo cargar la canasta inferior	38		

CONTRATOS DE PROTECCIÓN

Contratos maestros de protección

¡Felicitaciones por su inteligente adquisición! Su nuevo producto Kenmore® está diseñado y fabricado para proporcionarle años de funcionamiento confiable. Pero al igual que todos los productos, puede necesitar mantenimiento preventivo o reparación de vez en cuando. Es allí donde el Contrato maestro de protección puede ahorrarle dinero e inconvenientes.

El Contrato maestro de protección también ayuda a prolongar la vida de su nuevo producto. He aquí lo que se incluye en el Contrato*:

- ✓ **Piezas y mano de obra** necesarias para ayudar a mantener los productos funcionando correctamente **bajo uso normal**, no sólo en caso de defectos. Nuestra cobertura va **mucho más allá de la garantía del producto**. No existen deducibles ni fallas de funcionamiento que estén excluidas de la cobertura — **protección verdadera**.
- ✓ **Servicio experto** a cargo de un personal de más de 10.000 **técnicos de servicio autorizados por Sears**, lo que significa que su producto será reparado por alguien en quien usted puede confiar.
- ✓ **Llamadas de servicio ilimitado y servicio en todo el país**, con la frecuencia que usted desee, cuando usted desee.
- ✓ **Garantía “sin disgustos”** – reemplazo de su producto protegido si ocurren cuatro fallas o más del producto en el transcurso de doce meses.
- ✓ **Reemplazo del producto** si su producto protegido no puede ser reparado.
- ✓ **Revisión anual de mantenimiento preventivo** a solicitud suya – sin costo adicional.
- ✓ **Ayuda rápida por teléfono** – lo que nosotros llamamos **Solución rápida** – apoyo por teléfono a cargo de un representante de Sears para todos los productos. Piense en nosotros como si fuéramos un “manual parlante para el propietario”.
- ✓ **Protección de sobrevoltaje** contra daños eléctricos debido a fluctuaciones de electricidad.

- ✓ **Protección por pérdida de comida, por un valor anual de \$250**, por cualquier pérdida de comida que sea como resultado de fallas mecánicas de cualquier refrigerador o congelador cubierto bajo la garantía.
- ✓ **Reembolso de la renta** si la reparación de su producto protegido tarda más de lo prometido.
- ✓ **10% de descuento** sobre el precio común por el servicio de reparación que no esté bajo protección, así como también las piezas relacionadas con el mismo que se hayan instalado.

Una vez adquirido el Contrato, tan sólo tiene que llamar para fijar la visita de servicio técnico. Usted puede llamar a cualquier hora, de día o de noche, o fijar una visita técnica en Internet.

El Contrato maestro de protección es una compra sin riesgo. Si por algún motivo usted lo cancela durante el período de la garantía del producto, le proveeremos un reembolso total. O un reembolso proporcional en cualquier momento posterior a la expiración del período de la garantía. ¡Adquiera hoy su Contrato maestro de protección!

Se aplican algunas limitaciones y exclusiones. Para obtener precios e información adicional en EE.UU., llame al 1-800-827-6655.

***La cobertura en Canadá varía en algunos artículos. Para obtener los detalles completos, llame a Sears Canada al 1-800-361-6665.**

Servicio de Instalación de Sears

Para la instalación profesional de Sears de aparatos electrodomésticos, abridores de puertas de garaje, calentadores de agua y otros artículos principales del hogar, en los EE.UU. o en Canadá llame al **1-800-4-MY-HOME®**.

GARANTÍA DE LOS ELECTRODOMÉSTICOS KENMORE ELITE®

GARANTÍA LIMITADA DE TRES AÑOS PARA ESTA LAVAVAJILLAS KENMORE ELITE®

Cuando este electrodoméstico haya sido instalado, operado y mantenido según las instrucciones provistas con el producto, si este electrodoméstico falla por defectos de material o de mano de obra dentro de tres años a partir de la fecha de compra, llame al 1-800-4-MY-HOME® para gestionar la reparación libre de cargo.

GARANTÍA LIMITADA DE CINCO AÑOS PARA LAS CANASTAS SUPERIOR E INFERIOR

Durante cinco años a partir de la fecha de compra, siempre y cuando se instale la lavavajillas y se le dé un uso y mantenimiento de conformidad con todas las instrucciones provistas con el producto, Sears reemplazará piezas de la canasta para platos superior o inferior, si la canasta se oxida debido a defectos de materiales o de mano de obra. Después del tercer año, el cliente asume la responsabilidad por cualquier costo de mano de obra relativa al reemplazo de la canasta para platos.

GARANTÍA LIMITADA, DURANTE LA VIDA ÚTIL DE LA LAVAVAJILLAS, EN LOS MODELOS CON TINA DE ACERO INOXIDABLE KENMORE ELITE, CONTRA FUGAS EN LA TINA Y EL PANEL INTERIOR DE LA PUERTA

Durante la vida útil de la lavavajillas, de haber fugas en la tina de acero inoxidable o el panel interior de la puerta causadas por corrosión, Sears reemplazará gratuitamente la tina o el panel interior de la puerta.

Si este electrodoméstico es empleado para algún otro uso que no sea el doméstico familiar, esta garantía sólo tiene vigencia por 90 días a partir de la fecha de compra.

ESTA GARANTÍA CUBRE SOLAMENTE LOS DEFECTOS DE MATERIAL Y MANO DE OBRA. SEARS NO PAGARÁ POR LO SIGUIENTE:

1. Los artículos no reutilizables que pueden gastarse por el uso normal, incluyendo, pero sin limitación, filtros, correas, focos y bolsas.
2. Un técnico de servicio para enseñarle al usuario cómo instalar, operar o mantener el producto adecuadamente.
3. Un técnico de servicio para limpiar o mantener este producto.
4. Daños a este producto o fallas del mismo en caso de no ser instalado, operado o mantenido conforme a todas las instrucciones provistas con el producto.
5. Daños a este producto o fallas del mismo como resultado de accidente, abuso, uso indebido o un uso diferente de aquel para el cual fue creado.

6. Daños a este producto o fallas del mismo causados por el uso de detergentes, limpiadores, productos químicos o utensilios diferentes de los recomendados en todas las instrucciones provistas con el producto.
7. Daños a piezas o sistemas o fallas de los mismos como resultado de modificaciones no autorizadas que se hayan efectuado en este producto.

EXCLUSIÓN DE GARANTÍAS IMPLÍCITAS; LIMITACIÓN DE RECURSOS

El único y exclusivo recurso del cliente según los términos de esta garantía limitada será el de reparar el producto según se estipula en la presente. Las garantías implícitas, incluyendo las garantías de comerciabilidad o de capacidad para un propósito particular, serán limitadas a un año o al período más corto permitido por ley. Sears no se hará responsable por daños incidentales o consecuentes. Algunos estados y provincias no permiten la exclusión o limitación de daños incidentales o consecuentes, o limitaciones acerca de cuánto debe durar una garantía implícita de comerciabilidad o capacidad, de modo que las limitaciones o exclusiones arriba mencionadas pueden no aplicarse en su caso.

Esta garantía se aplica sólo mientras este electrodoméstico se usa en los Estados Unidos y Canadá.

Esta garantía le otorga derechos legales específicos, y es posible que usted tenga también otros derechos, los cuales varían de un estado a otro.

Sears, Roebuck and Co.
Dept. 817WA, Hoffman Estates, IL 60179

Sears Canada Inc.
Toronto, Ontario, Canada M5B 2B8

REGISTRO DEL PRODUCTO

En el espacio a continuación, anote el número completo de modelo y serie así como la fecha de compra. Usted puede encontrar esta información en la etiqueta con el número de modelo y de serie ubicada en el producto.

Tenga esta información disponible para facilitarle la obtención de asistencia o servicio con prontitud siempre que llame a Sears con respecto a su electrodoméstico.

Número de modelo _____

Número de serie _____

Fecha de compra _____

Guarde estas instrucciones y su comprobante de compra para referencia futura.

SEGURIDAD DE LA LAVAVAJILLAS

Su seguridad y la seguridad de los demás es muy importante.

Hemos incluido muchos mensajes importantes de seguridad en este manual y en su electrodoméstico. Lea y obedezca siempre todos los mensajes de seguridad.



Este es el símbolo de advertencia de seguridad.

Este símbolo le llama la atención sobre peligros potenciales que pueden ocasionar la muerte o una lesión a usted y a los demás.

Todos los mensajes de seguridad irán a continuación del símbolo de advertencia de seguridad y de la palabra "PELIGRO" o "ADVERTENCIA". Estas palabras significan:

⚠ PELIGRO

Si no sigue las instrucciones de inmediato, usted puede morir o sufrir una lesión grave.

⚠ ADVERTENCIA

Si no sigue las instrucciones, usted puede morir o sufrir una lesión grave.

Todos los mensajes de seguridad le dirán el peligro potencial, le dirán cómo reducir las posibilidades de sufrir una lesión y lo que puede suceder si no se siguen las instrucciones.

INSTRUCCIONES IMPORTANTES DE SEGURIDAD

ADVERTENCIA: Cuando use la lavavajillas siga precauciones básicas, incluyendo las siguientes:

- Lea todas las instrucciones antes de usar la lavavajillas.
- Use la lavavajillas únicamente para las funciones que fue diseñada.
- Use únicamente detergentes o agentes de enjuague recomendados para ser usados en las lavavajillas y manténgalos fuera del alcance de los niños.
- Al introducir los artículos para lavar:
 - 1) Coloque los artículos puntiagudos de manera que no dañen el sello de la puerta
 - 2) Introduzca los cuchillos filosos con los mangos hacia arriba para reducir el riesgo de cortaduras.
- No lave artículos de plástico que no lleven la indicación "lavables en la lavavajillas" u otra similar. Lea las recomendaciones del fabricante para los artículos de plástico que no lleven tal indicación.
- No toque el elemento de calefacción durante o inmediatamente después de usar la lavavajillas.
- No haga funcionar la lavavajillas a menos que todos los paneles estén colocados debidamente en su lugar.
- No juegue con los controles.
- No abuse, ni se siente ni se pare sobre la puerta, la tapa o sobre las canastas de la lavavajillas.
- Para reducir el riesgo de lesión, no permita que los niños jueguen dentro ni sobre la lavavajillas.
- Bajo ciertas condiciones, un sistema de agua caliente que no ha sido usado por dos semanas o más puede producir gas hidrógeno. **EL GAS HIDRÓGENO ES EXPLOSIVO.** Si el sistema de agua caliente no ha sido usado por ese período, abra todas las llaves de agua caliente y deje que corra el agua por varios minutos antes de usar la lavavajillas. Esto permitirá que los gases acumulados escapen. Debido a que el gas es inflamable, no fume ni encienda ninguna llama cerca de la llave durante este tiempo.
- Quite la puerta o la tapa del compartimiento de lavado cuando remueva o deje de usar para siempre una vieja lavavajillas.

GUARDE ESTAS INSTRUCCIONES

ESPAÑOL

⚠ ADVERTENCIA

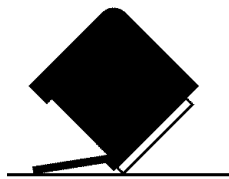

Peligro de Vuelco

No use la lavavajillas antes de estar completamente instalada.

No se apoye en la puerta abierta.

No seguir estas instrucciones puede ocasionar heridas serias o cortaduras.

INSTRUCCIONES DE CONEXIÓN A TIERRA

■ **Para una lavavajillas con cable eléctrico y conexión a tierra:**

La lavavajillas debe estar conectada a tierra. En caso de funcionamiento defectuoso o avería, la conexión a tierra reduce el riesgo de choque eléctrico al establecer una ruta de menor resistencia para la corriente eléctrica. La lavavajillas viene equipada con un cable eléctrico que tiene un conductor para conexión a tierra y un enchufe con conexión a tierra. El enchufe debe ser conectado a un contacto apropiado que esté instalado y conectado a tierra de acuerdo con todos los códigos y ordenanzas locales.

ADVERTENCIA: La conexión inadecuada del conductor de conexión a tierra puede resultar en riesgo de choque eléctrico. Pregunte a un electricista calificado o a un agente de servicio si no está seguro si la lavavajillas está adecuadamente conectada a tierra. No modifique el enchufe que viene con la lavavajillas. Si no cabe en el contacto, pida que un electricista calificado instale un contacto con tierra apropiado.

■ **Para lavavajillas con conexión permanente:**

La lavavajillas debe estar conectada a un sistema de alambrado eléctrico con conexión a tierra de metal o a un conductor de conexión a tierra y conectado a la terminal de conexión a tierra o conductor en la lavavajillas.

GUARDE ESTAS INSTRUCCIONES

PIEZAS Y CARACTERÍSTICAS

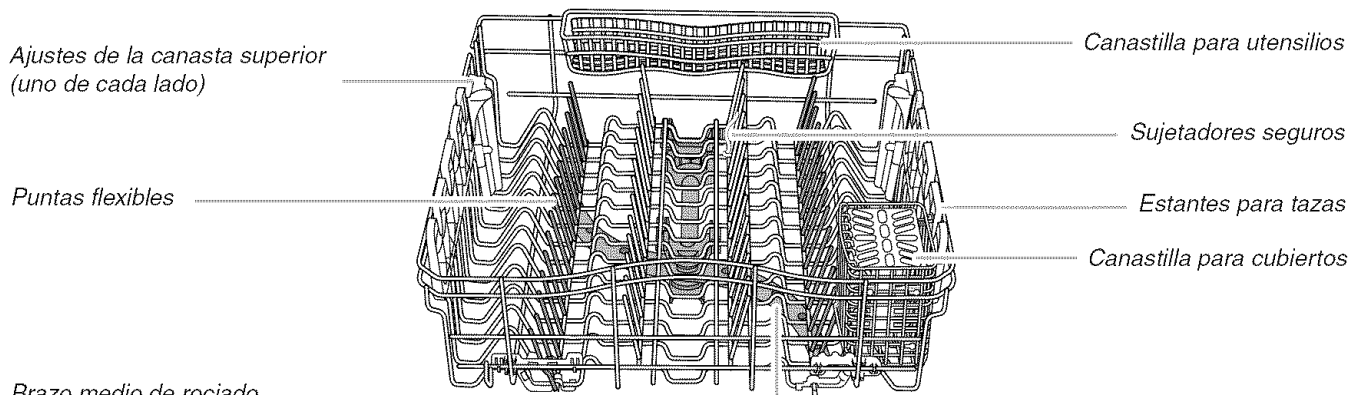
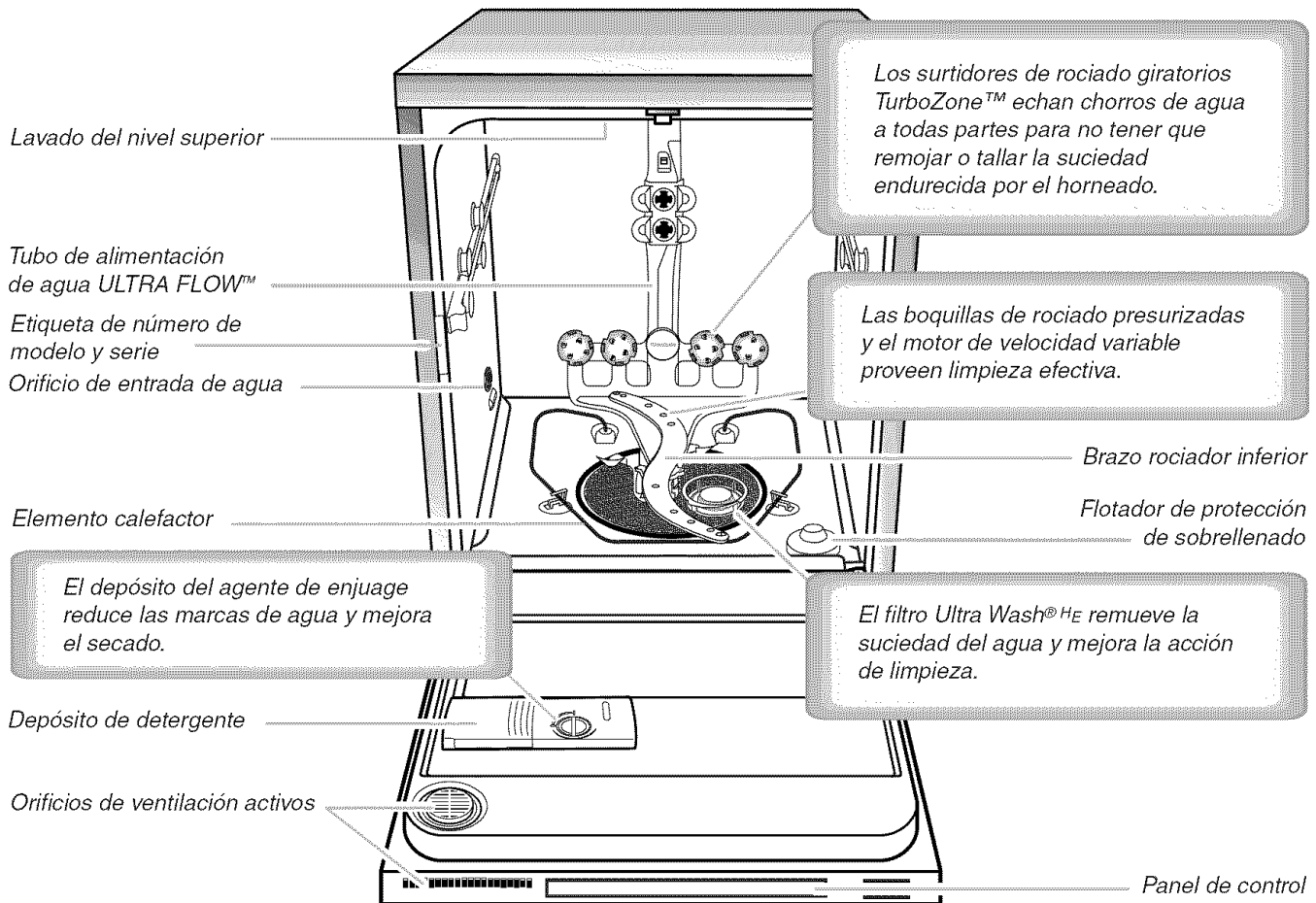

CANASTA SUPERIOR

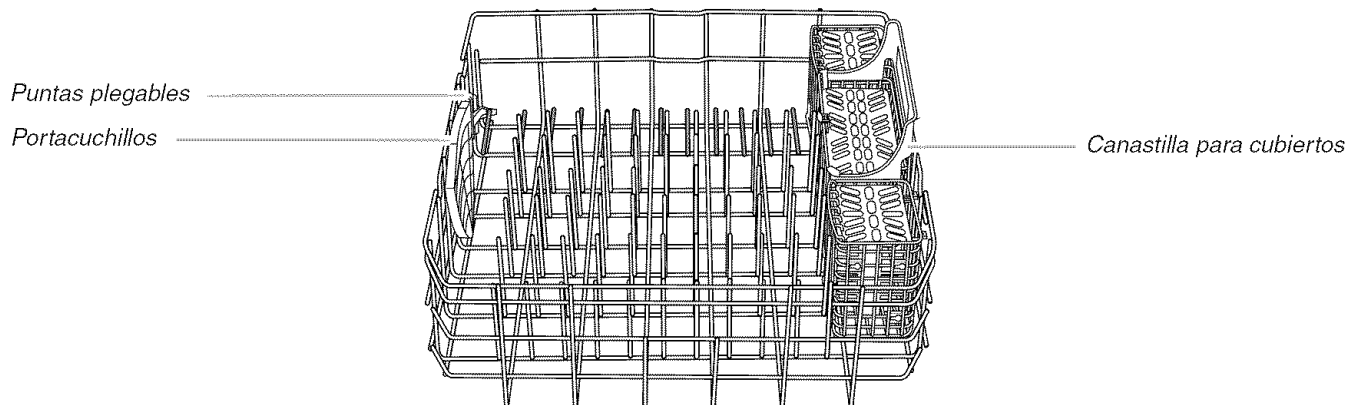

CANASTA INFERIOR

PUESTA EN MARCHA / REFERENCIA RÁPIDA

CYCLES

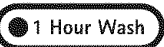
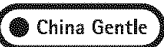
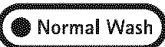
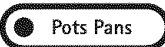
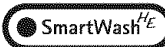

OPTIONS

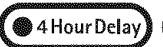
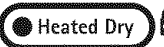
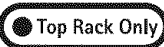
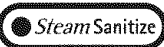
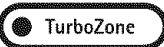

Hold 4 Sec

Los filtros desmontables ULTRA WASH^{HE} proporcionan un rendimiento óptimo.

El sistema de tres filtros tiene un filtro grueso para mantener los artículos muy grandes y los objetos extraños fuera de la bomba, un filtro fino para evitar que la comida recircule entre su vajilla y un filtro micro para atrapar todas las partículas muy pequeñas de comida.

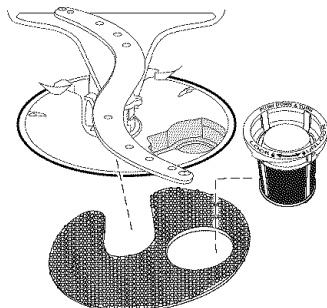

Vea "SISTEMA DE FILTRACIÓN ULTRA WASH^{HE} (ULTRA WASH^{HE} FILTRATION SYSTEM)" para obtener información sobre cómo quitar y mantener los filtros.

IMPORTANTE: No bloquee el depósito del detergente.

Los artículos altos pueden bloquear la puerta del depósito si se colocan en la canasta inferior. Los moldes para galletas y las tablas para cortar pueden bloquear fácilmente el depósito si se colocan en la parte izquierda de la lavavajillas. Si después de finalizado un ciclo, hay detergente dentro del depósito o en el fondo de la tina, el depósito quedó bloqueado.

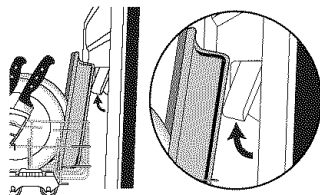

Secado - el agente de enjuague es fundamental.

Debe usar un agente de enjuague para obtener un buen secado. (Llene el depósito con toda la muestra incluida.) El agente de enjuague junto con la opción de Heated Dry (Secado con calor) le proporcionarán el mejor secado y evitarán que se forme humedad excesiva en el interior de la lavavajillas.

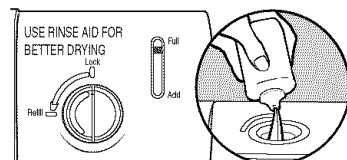

1 Hour Wash (Lavado en 1 hora) - Cuando necesita resultados rápidos.

Para ahorrar agua y energía, las lavavajillas de alto rendimiento usan una filtración avanzada que puede aumentar la duración de los ciclos (en algunos casos más de 2 horas). Cuando necesite resultados rápidos, el Lavado en 1 hora limpiará su vajilla usando un poco más de agua y energía. Para un mejor secado, seleccione la opción Heated Dry (Secado con calor), lo que agregará una media hora.

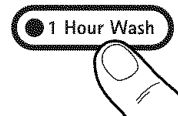

Ciclo SmartWash^{HE}

Durante el ciclo se usan sensores de suciedad ópticos en oportunidades para proporcionar un consumo óptimo de energía y agua en función del tamaño de la carga, la cantidad de suciedad y su resistencia. Los sensores también se calibran automáticamente durante la vida útil de su lavavajillas para mantener el rendimiento de limpieza en función de las características del agua.



Carga de TurboZone™

Cuando se selecciona la opción TurboZone™, ésta proporciona un lavado concentrado en la parte trasera de la canasta de platos inferior para vajilla difícil de limpiar.

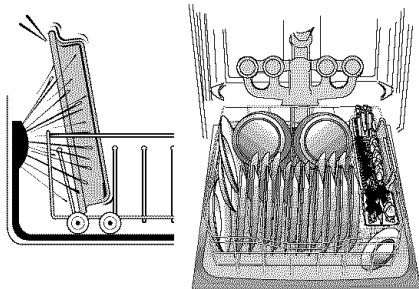

Presione START/RESUME cada vez que agrega un artículo.

Para iniciar y reanudar un ciclo, presione START/RESUME (Inicio/Reanudar) y cierre la puerta en menos de 3 segundos. Si no se cierra la puerta en menos de 3 segundos, la luz LED del botón de Inicio y la barra de estado de la Pantalla inteligente destellarán y el ciclo no comenzará.



IMPORTANTE: Si alguien abre la puerta (como puede ser para agregar un plato, aún durante la opción de Delay Hours - Horas de retraso), se debe presionar el botón START/RESUME (Inicio/Reanudar) nuevamente y la puerta debe cerrarse en menos de 3 segundos para reanudar el ciclo.

SISTEMA DE FILTRACIÓN ULTRA WASH® HE

Su lavavajillas cuenta con la última tecnología en filtración para lavavajillas. El sistema de filtración triple minimiza los sonidos y optimiza el consumo de agua y energía mientras proporciona una limpieza superior. Durante la vida útil de su lavavajillas, el filtro necesitará mantenimiento para conservar el rendimiento óptimo de limpieza.

El sistema de tres filtros consiste de 2 piezas, un ensamblaje de filtro superior y un filtro inferior.

- El ensamblaje de filtro superior mantiene los artículos muy grandes y los objetos extraños, junto con las partículas muy pequeñas de comida, fuera de la bomba.
- El filtro inferior evita que la comida recircule sobre la vajilla.

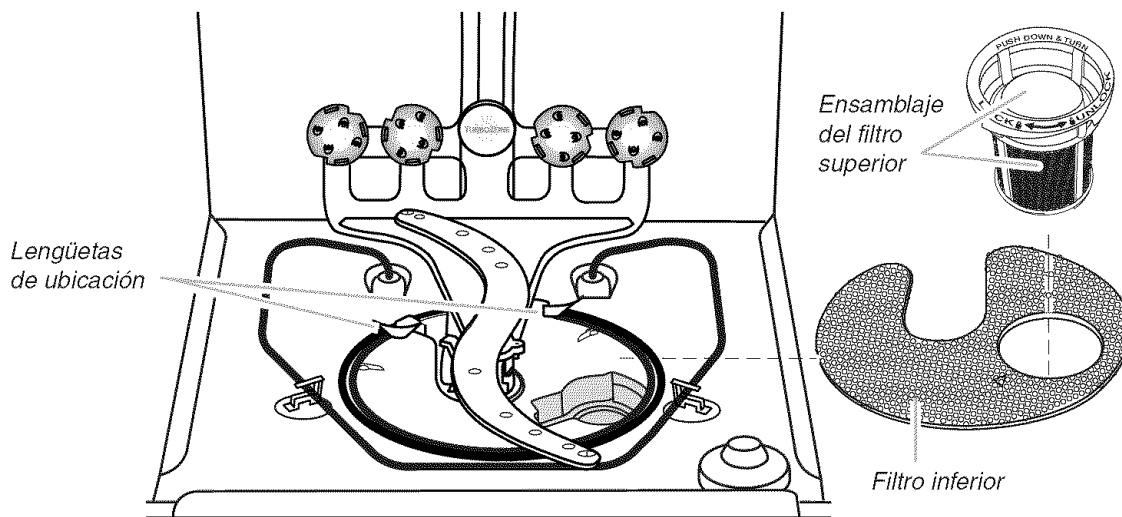

Es posible que sea necesario limpiar los filtros cuando:

- Haya objetos visibles o suciedad en el ensamblaje del filtro superior.
- Baje la calidad del rendimiento de limpieza (es decir, que los platos sigan sucios).
- Los platos se sienten arenosos al tacto.

Es muy fácil quitar y mantener los filtros. La tabla siguiente muestra la frecuencia recomendada de limpieza.

Intervalos recomendados para la limpieza del filtro.

Cantidad de cargas por semana	Si lava antes de cargar	Si raspa la comida y enjuaga antes de cargar	Si solamente raspa la comida antes de cargar*	Si no raspa la comida ni enjuaga antes de cargar
1-3	Una vez por año	Una vez por año	Dos veces por año	Cada dos meses
4-7	Una vez por año	Una vez por año	Dos veces por año	Un vez por mes
8-12	Una vez por año	Dos veces por año	Cada tres meses	Cada dos semanas
13-14	Una vez por año	Dos veces por año	Cada tres meses	Una vez por semana

*Recomendación del fabricante: Esta práctica eliminará el agua y la energía que usted usa para preparar la vajilla. También le permitirá ahorrar tiempo y esfuerzo.

Agua muy dura

Si tiene agua dura (más de 15 granos), limpie el filtro al menos una vez por mes. La acumulación de restos blancos en su lavavajillas indica que el agua es dura. Puede traer sus muestras de agua a Sears para verificar el nivel de dureza. Vea la sección "Solución de problemas" para consultar los consejos para quitar las manchas.

Instrucciones para quitar los filtros

1. Gire el ensamblaje del filtro superior ¼ de vuelta hacia la izquierda, levante y sáquelo.
2. Agarre el filtro inferior en la abertura circular, levante levemente y jale hacia adelante para quitarlo.
3. Limpie los filtros como se muestra más abajo.

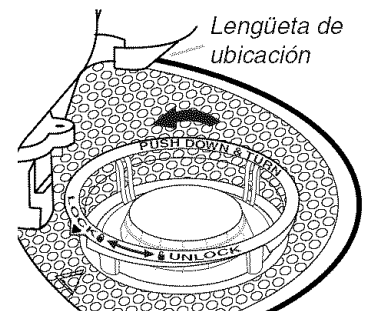

Para quitar el ensamblaje del filtro superior

Instrucciones de limpieza

IMPORTANTE:

No use un cepillo de alambre, estropajo, etc. ya que pueden dañar los filtros.

Enjuague el filtro debajo del agua corriente hasta haber quitado la mayor parte de la suciedad. En caso de suciedad difícil de sacar o de depósitos de calcio a causa del agua dura, es posible que deba usar un cepillo suave.

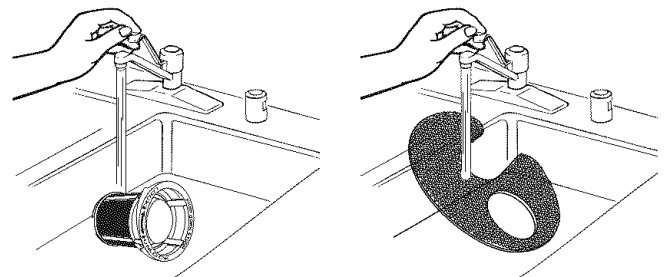

Instrucciones para reinstalar los filtros

1. Fijándose en las ilustraciones anteriores, coloque el filtro inferior debajo de las lengüetas de ubicación en el fondo de la lavavajillas para que la abertura redonda para el ensamblaje del filtro superior esté alineada con la abertura redonda en el fondo de la tina.
2. Inserte el ensamblaje del filtro superior en la abertura circular en el filtro inferior.
3. Rote lentamente el filtro hacia la derecha hasta que caiga en su lugar. Continúe rotando hasta que el filtro quede trabado en su lugar. Si el filtro no encaja completamente (sigue girando libremente), continúe girando el filtro hacia la derecha hasta que caiga y quede trabado en su lugar.

NOTA: No es necesario que la flecha del ensamblaje del filtro superior esté alineada con la flecha en el filtro inferior siempre y cuando el filtro quede trabado.

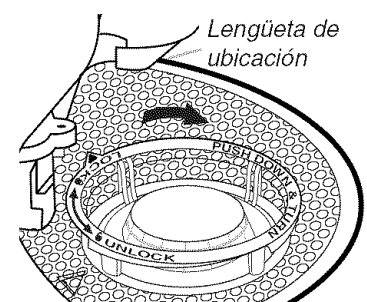

Para volver a colocar el ensamblaje del filtro superior

IMPORTANTE:

Para evitar dañar la lavavajillas, no la ponga en marcha sin que los filtros ULTRA WASH[®]HE estén adecuadamente instalados. Asegúrese de que el filtro inferior esté seguro en su lugar y que el ensamblaje del filtro superior esté trabado en su lugar. Si el ensamblaje del filtro superior gira libremente, no está trabado en su lugar.

CONSEJOS PARA LA EFICIENCIA DE LA LAVAVAJILLAS

El agua caliente disuelve y activa el detergente para lavavajillas. El agua caliente también disuelve la grasa que se encuentra en los platos y ayuda a secar los vasos sin manchas. Para obtener los mejores resultados, el agua debe estar a 120°F (49°C) cuando entra en la lavavajillas. Si la temperatura del agua está muy baja, los platos podrían quedar menos limpios.

Consejos de eficiencia adicionales

- Para ahorrar agua, energía y tiempo, solamente raspe la comida de los platos. No enjuague los platos antes de ponerlos en la lavavajillas.
- Use una función de retraso para poner la lavavajillas en funcionamiento durante las horas de menos consumo de energía. Las empresas proveedoras de servicios públicos locales recomiendan que se evite un alto consumo de energía en determinadas horas del día.
- Durante el verano, ponga su lavavajillas en funcionamiento en la noche. Esto reduce la acumulación de calor durante el día en la cocina.
- Use un agente de enjuague para mejorar el secado.

DETERGENTE Y AGENTE DE ENJUAGUE

Detergente

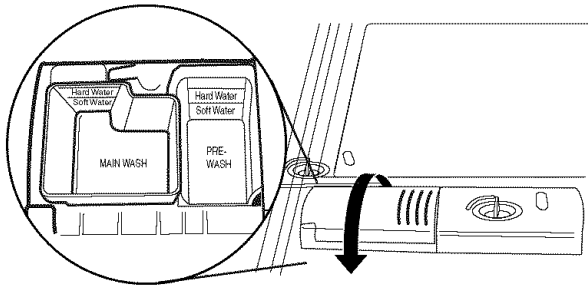

IMPORTANTE:

Use únicamente detergentes para lavavajillas automáticas. El detergente para lavar los platos a mano producirá espuma en exceso y ésta se desbordará fuera de la lavavajillas.

Cantidad recomendada de detergente

Agregue la cantidad recomendada de detergente en cada taza, como se muestra, y cierre la tapa del detergente.

Polvos y geles

Dureza del agua	Nivel de suciedad	Taza para el prelavado	Taza para el lavado principal
Suave (0-4 granos por galón de EE.UU.)	Ligero	Ninguna	1/2
	Normal	Ninguna	1/2
	Intenso	Llena	1/2
Media (5-9 granos por galón de EE.UU.)	Ligero	Ninguna	1/2
	Normal	1/2	1/2
	Intenso	Llena*	Llena*
Dura (10-14 granos por galón de EE.UU.)	Ligero	1/2	Llena*
	Normal	Llena*	Llena*
	Intenso	Llena*	Llena*

*La taza llena para el prelavado contiene 7 ctas (35 mL) y la taza llena para el lavado principal contiene 9 ctas (45 mL).

Detergentes previamente medidos

Varios detergentes vienen ahora en formatos previamente medidos (paquetes con gel, tabletas o paquetes con polvo). Estos formatos son apropiados para todos los niveles de dureza y suciedad. Coloque siempre los detergentes previamente medidos en la taza principal y cierre la tapa.

IMPORTANTE:

Los residuos minerales del agua extremadamente dura (15 granos por galón de EE.UU. o más) pueden causar daños en su lavavajillas y hacer difícil que se obtengan buenos resultados. Se recomienda usar un ablandador de agua para evitar daños y obtener buenos resultados. Puede llevar muestras de agua a Sears para verificar el nivel de dureza.

Agente de enjuague

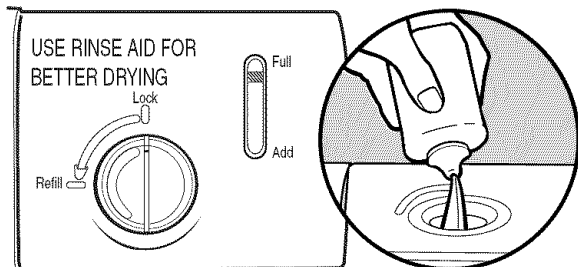

IMPORTANTE:

Su lavavajillas está diseñada para usar un agente de enjuague líquido. El uso de agentes de enjuague mejora mucho el secado, al permitir que el agua se escurra de la vajilla después del último enjuague. También evita que el agua forme gotitas que al secar quedan como manchas o rayas.

Llenado del depósito

El depósito tiene capacidad para 5 onzas (150 mL) de agente de enjuague. En condiciones usuales, esta cantidad durará de uno a tres meses.

1. Gire la perilla hacia la posición de REFILL (Volver a llenar) y retírela.
2. Vierta el agente de enjuague en la abertura hasta que el indicador esté en FULL (Lleno). No sobrellene.
3. Limpie todo el agente de enjuague derramado. El agente de enjuague que se derrama puede crear espuma en exceso.

4. Vuelva a colocar la perilla y gírela hacia la posición de LOCK (Bloqueo).

NOTA: El indicador mostrará el nivel de llenado correcto cuando se abra completamente la puerta.

Selección de nivel del agente de enjuague

El depósito del agente de enjuague es regulable. Para casi todos los tipos de agua, la selección de fábrica de 2 dará buenos resultados. Si usted tiene agua dura y nota que se acumula calcio en la vajilla, tal vez desee probar con un ajuste más alto.

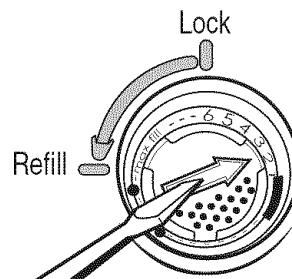

Para regular la selección

1. Gire la perilla hacia la posición de REFILL (Volver a llenar) y retírela.
2. Gire la flecha que se encuentra dentro del depósito hacia el ajuste deseado.
3. Vuelva a colocar la perilla y gírela hacia la posición de LOCK (Bloqueo).

CÓMO CARGAR

Cómo cargar para el mejor funcionamiento

1. Coloque en ángulo las superficies más sucias de la vajilla hacia abajo y deje espacio para que el agua fluya hacia arriba, a través de cada canasta y entre la vajilla.

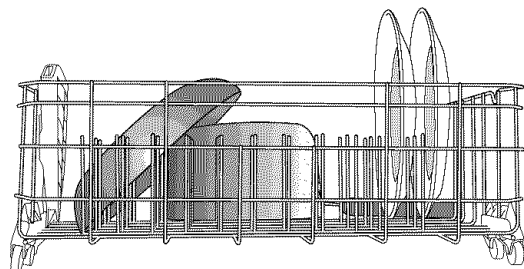
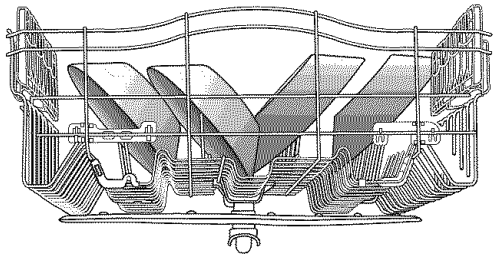

Al separar la vajilla, se permite el flujo de agua.

2. Para una mejor limpieza de los cubiertos, use las ranuras que están en las cubiertas, de modo que los artículos se mantengan separados.

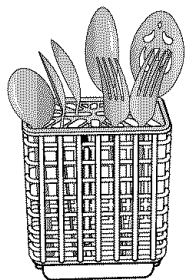

Artículos separados

3. Use la opción TURBOZONE™ colocando sus artículos más sucios mirando hacia la parte posterior inferior.

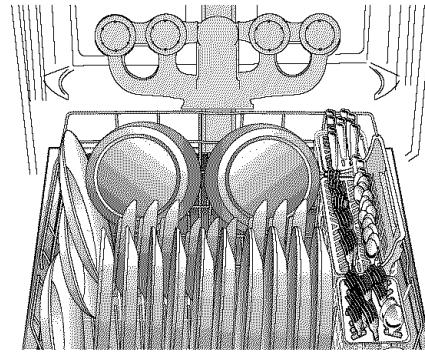

Artículos sucios mirando hacia los surtidores de rociado TURBOZONE™

4. Coloque en ángulo las superficies cóncavas, tales como la base de las tazas de café, para permitir que el agua se drene y así lograr un funcionamiento mejorado del secado.

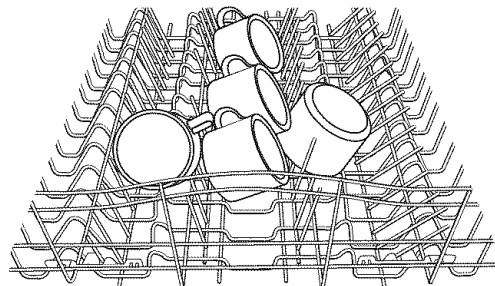

Artículos con las superficies en ángulo

5. Antes de cada ciclo, verifique que todos los brazos rociadores giren libremente.

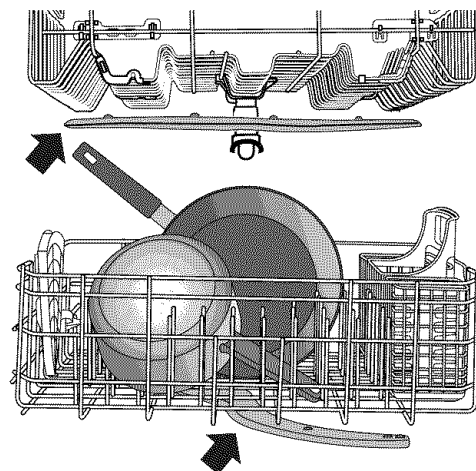

Los brazos rociadores giran libremente.

Cómo cargar la canasta superior

Recomendaciones para cargar

Coloque las tazas y vasos en las hileras entre las puntas. Si los coloca sobre las puntas pueden romperse o terminar con manchas de agua. Para evitar que se dañen sus artículos delicados, asegúrese de que la porcelana, cristalería y otros objetos similares no se toquen durante el funcionamiento de la lavavajillas.

Coloque los objetos livianos y de plástico aptos para lavavajillas sólo en la canasta superior.

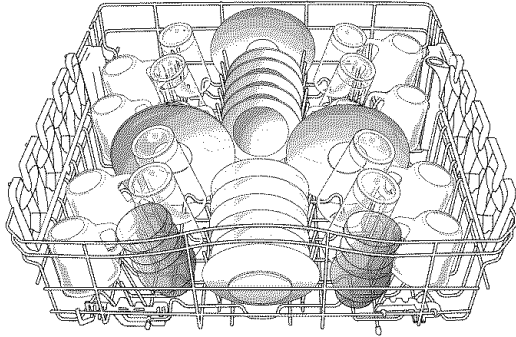

Carga para 10 puestos

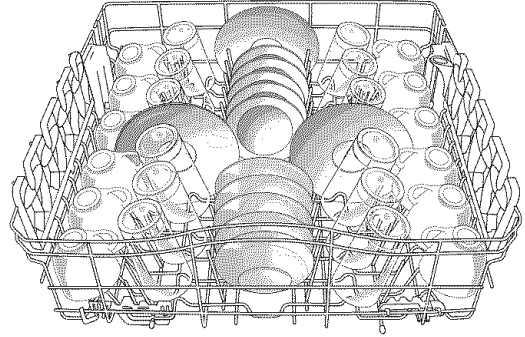

Carga para 12 puestos

Canastilla para utensilios

Use esta canastilla con capacidad adicional en la parte posterior de la canasta superior para colocar espátulas, cucharas para servir y artículos similares.

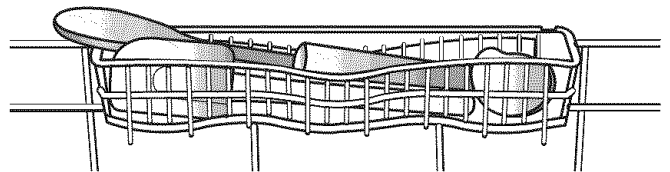

Canasta de lujo ajustable en 2 posiciones

Usted puede subir o bajar la canasta superior para acomodar artículos más altos tanto en la canasta superior como en la inferior. Los ajustes se encuentran a cada lado de la canasta superior. Levante la canasta superior para acomodar artículos de hasta 9" (22 cm) en la canasta superior y hasta de 13" (33 cm) en la canasta inferior; o baje la canasta superior para acomodar artículos de hasta 11" (28 cm) de altura en ambas canastas.

1. Para levantar, levante la canasta hasta que ambos lados estén a la misma altura y trábela.
2. Para bajar, presione ambas lengüetas en los ajustes de la canasta, como se muestra, y bájela.

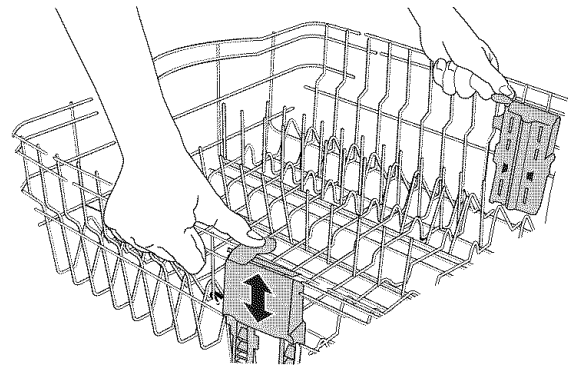

Puntas flexibles y sujetadores seguros

La hilera de puntas a los lados izquierdo y derecho de la canasta superior se puede ajustar para acomodar diversos tamaños de platos.

Durante el lavado los sujetadores seguros mantienen en su lugar artículos livianos como pueden ser tazas, tapas o tazones. Se puede pasar el sujetador a otra punta jalándolo hacia arriba y sacándolo.

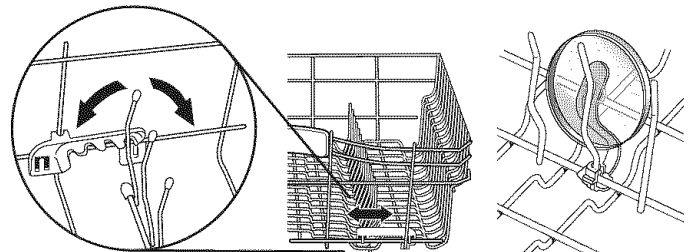

Estantes para tazas

Doble hacia abajo el estante adicional en uno de los lados de la canasta superior para sostener tazas adicionales, cristalería o artículos largos como utensilios y espátulas.

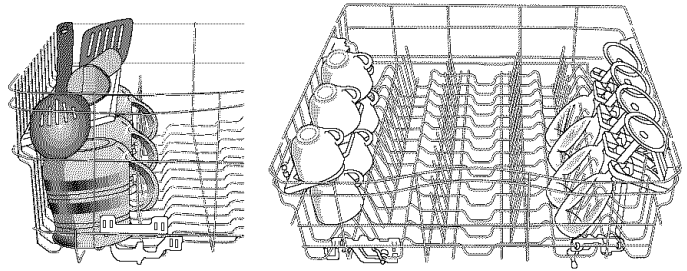

Canasta superior removible

La canasta superior removible le permite lavar objetos más grandes tales como ollas, charolas para asar y moldes para galletas en la canasta inferior.

IMPORTANTE: Quite los platos antes de quitar la canasta superior de la lavavajillas.

Para quitar la canasta

1. Para lograr acceso a los topes del riel, jale la canasta superior hacia adelante hasta que la mitad esté fuera de la tina.
2. Para abrir, dé vuelta el tope del riel hacia fuera de la tina.
3. Después de abrir ambos topes del riel, deslice la canasta hacia fuera hasta que se detenga. Levante las ruedas frontales hacia fuera de la ranura en cada riel. Continúe jalando la canasta hacia adelante en el riel y deslice las ruedas posteriores hacia arriba y fuera del riel.

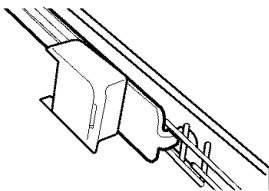

Tope del riel cerrado.

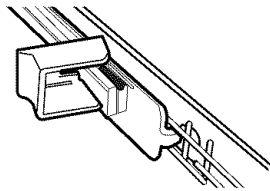

Tope del riel abierto.

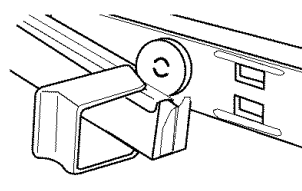

Saque la rueda frontal de la canasta.

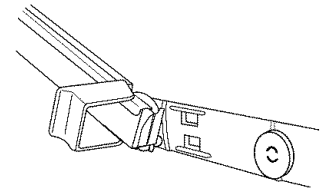

Saque la rueda posterior del riel.

4. Cierre los topes del riel y deslice los rieles hacia atrás, dentro de la lavavajillas.

Para volver a colocar la canasta

1. Jale los rieles suavemente hacia delante en la lavavajillas hasta que se detengan. Abra los topes del riel.
2. Coloque las ruedas posteriores a cada lado de la canasta en la ranura del riel y vuelva a deslizarlas dentro de los rieles, pero no empuje la canasta totalmente dentro de la tina.
3. Inserte las ruedas frontales de la canasta a cada lado de la misma, en las ranuras del riel.
4. Deslice la canasta dentro de la lavavajillas. Los topes se cerrarán automáticamente cuando la canasta entre en la lavavajillas.

Carga para la opción de Top Rack Only (Sólo canasta superior)

Solamente lava los platos colocados en la canasta superior. Para mayor comodidad, use esta opción para cargas pequeñas. La ilustración muestra un modelo sugerido de 5 puestos. Si se necesita una canastilla de cubiertos adicional, use una de las canastillas laterales de la canasta inferior.

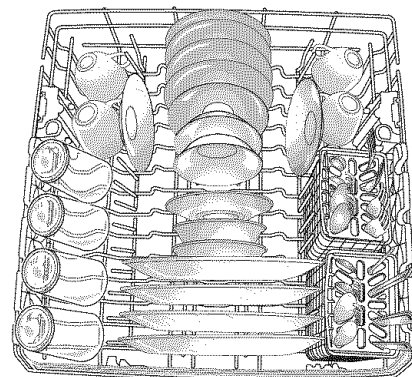

Cómo cargar la canasta inferior

Recomendaciones para cargar

La canasta inferior es más apropiada para platos, ollas, cacerolas y utensilios. (Vea los siguientes modelos recomendados de carga.)

Coloque los artículos pequeños en la canasta inferior únicamente si están seguros en su lugar.

Coloque los platos, tazones de sopa, etc. entre las puntas.

Coloque los tazones firmemente entre las hileras de puntas. Asegúrese de que hay suficiente espacio entre los platos para que el rociador pueda alcanzar todas las superficies.

Cargue los artículos con suciedad profunda mirando hacia el rociador.

NOTA: Asegúrese de que el depósito de detergente no esté bloqueado por artículos altos, tales como charolas para galletas y tablas para cortar colocadas en el lado izquierdo del frente de la canasta. Vea la sección "Puesta en marcha/Referencia rápida".

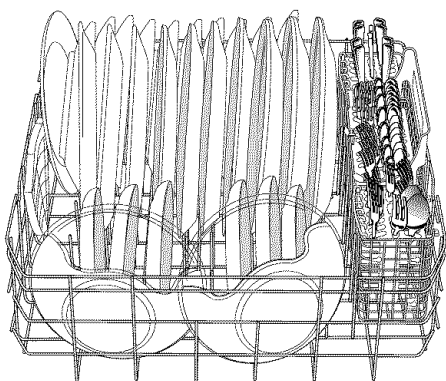

Carga de 10 puestos

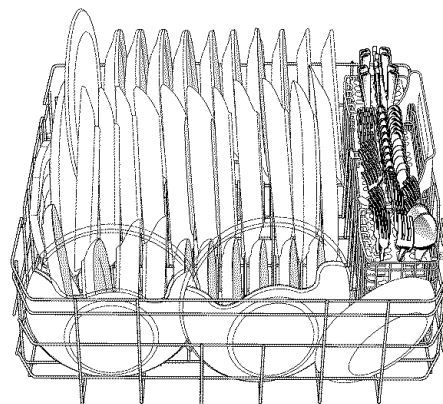

Carga de 12 puestos

Cómo cargar en TURBOZONE™

IMPORTANTE: Para un funcionamiento adecuado, solamente una hilera de artículos puede mirar hacia los surtidores de rociado TURBOZONE™.

Usted deberá seleccionar la opción de lavado TURBOZONE™ para utilizar esta característica de lavado.

Cargue las sartenes, cacerolas, etc. con las superficies sucias mirando hacia los surtidores de rociado TURBOZONE™. El área de lavado TURBOZONE™ está ubicada en la parte posterior de la canasta de platos inferior.

A continuación se muestran una cargas recomendadas para cuando se use la opción TURBOZONE™.

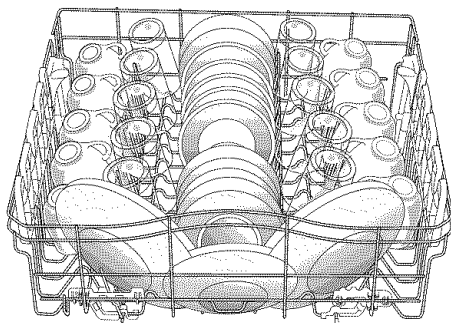
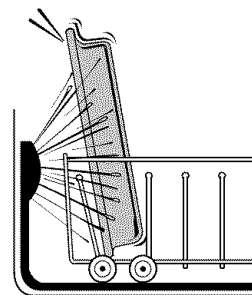

Carga recomendada de TURBOZONE™ para 10 puestos en la canasta superior

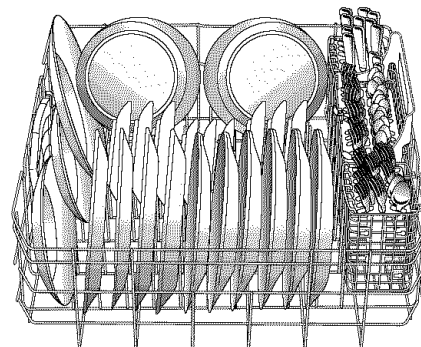

Carga recomendada de TURBOZONE™ para 10 puestos en la canasta inferior

Cómo cargar los artículos altos

Usted puede lavar artículos más grandes, tales como ollas, asadores y charolas para galletas en la canasta inferior, sacando la canasta superior. Vea “Cómo cargar la canasta superior”.

IMPORTANTE: No obstruya el depósito de detergente.

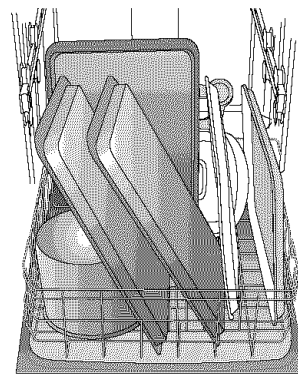
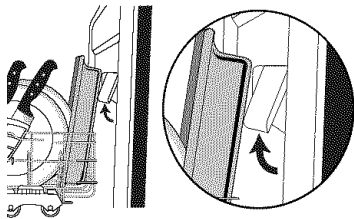

Puntas plegables

Usted puede plegar una hilera de puntas en la parte posterior de la canasta inferior para hacer lugar para artículos más grandes.

Mantenga esta hilera de puntas en la posición superior cuando use la opción TURBOZONE™.

IMPORTANTE: Cuando mueva la hilera de puntas hacia la posición plana, pliegue solamente la hilera de puntas hacia el frente de la lavavajillas.

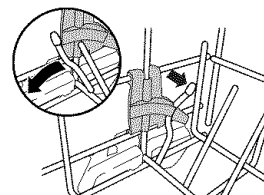

Portacuchillos

Para cargar cuchillos que son muy grandes para la canastilla de los cubiertos, use el portacuchillos que está ubicado en el lado izquierdo de la canasta inferior. Coloque los cuchillos en el recipiente, como se muestra.

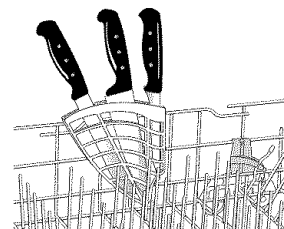

Canastilla separable de los cubiertos

Su nueva canastilla para los cubiertos puede separarse en tres segmentos.

Si quita una sección, aumentará la capacidad para cargar en el área de TURBOZONE™.

Puede quitar las canastillas laterales cubiertas y colocarlas en la canasta superior, para la opción Top Rack Only (Sólo canasta superior). Úsela para los artículos delicados pequeños, tales como tapas de biberones, tetinas, utensilios para hornear pequeños, etc.

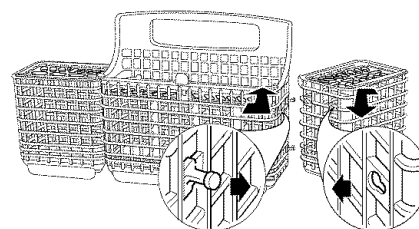

Carga de cubiertos

Siga los modelos de carga sugeridos, según se muestra, para limpiar mejor los cubiertos.

Para un óptimo lavado, use las ranuras que están en las tapas para mantener los cubiertos separados. (Vea la ilustración a la derecha.)

NOTA: Si los cubiertos no caben en las ranuras designadas, dé vuelta a las tapas y mezcle los tipos de cubiertos, para mantenerlos separados. Coloque los cuchillos hacia abajo, los tenedores hacia arriba y alterne las cucharas, como se ilustra, para obtener mejores resultados en la limpieza.

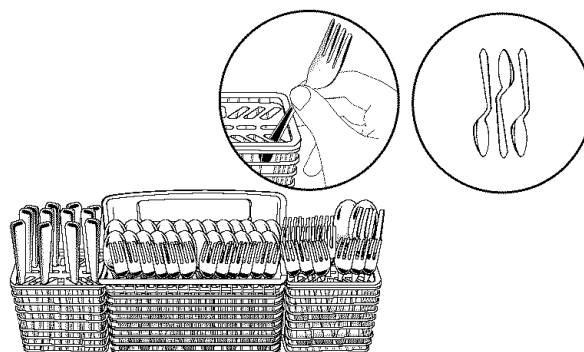

USO DE LA LAVAVAJILLAS

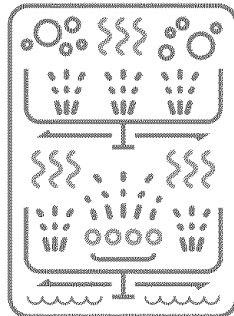

Pantalla inteligente

La lavavajillas está equipada con la última tecnología de pantalla de LED. La pantalla inteligente muestra una imagen de lo que está sucediendo dentro de la lavavajillas. En la tabla a continuación se explica lo que significa cada símbolo que aparece en la pantalla inteligente.



LOCKED NOT SANITIZED
DELAY 4 2 1 COMPLETED

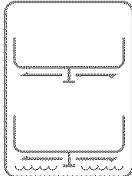
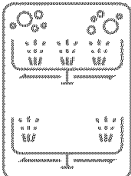
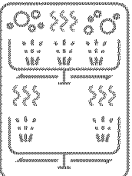
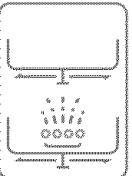
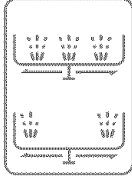
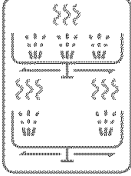
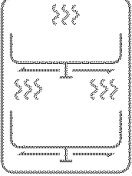
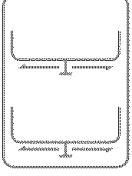

Símbolo	Descripción	Símbolo	Descripción	Símbolo	Descripción	Símbolo	Descripción
	La lavavajillas se está llenando con agua.		Está en progreso la etapa de lavado del ciclo.		Está en progreso la opción de lavado Hi Temp (Temperatura alta).		Está funcionando la opción de TURBOZONE™ para limpiar la suciedad rebelde.
	Está en progreso la etapa de enjuague del ciclo.		Está funcionando la opción de SteamSanitize (Higienizado con vapor), para higienizar la carga de vajilla.		Está en progreso la opción de Heated Dry (Secado con calor).		El presionar una vez el botón de Cancel/Drain (Cancelar/Desaguar), anulará el ciclo y las opciones elegidas.
	La barra indicadora de estado muestra una cuenta regresiva del ciclo seleccionado, hasta que éste se termine.	LOCKED	Indica que los controles están bloqueados. Presione y sostenga Heated Dry (Secado con calor) durante 4 segundos para desbloquear los controles.	DELAY 4 2 1	Indica cuántas horas faltan desde la hora que se seleccionó la opción de retraso hasta la hora en que se fijó la lavavajillas para comenzar a funcionar.		La segunda vez que se seleccione Cancel/Drain (Cancelar/Desaguar), la lavavajillas comenzará a desaguar y la barra indicadora de estado hará la cuenta regresiva hasta completar el desagüe.
NOT SANITIZED	Indica que no se ha higienizado la carga de vajilla, lo cual puede deberse a que se ha interrumpido el ciclo.			COMPLETED	Indica que se ha terminado el ciclo seleccionado.		

Información sobre los ciclos y opciones



Ciclos	Nivel de suciedad	Tiempo* (min.) sin opciones		Uso del agua en galones (litros)
		Típico**	Máx.	
Ciclo SmartWash^{HE} El ciclo más avanzado y versátil. Este ciclo detecta el tamaño de la carga, la cantidad de suciedad y su resistencia. Este ciclo es óptimo para alcanzar un lavado excepcional con la mínima cantidad de agua y consumo de energía.	Ligera a mediana	110	163	4,2 (15,9)
	Rebelde/ Endurecida a causa del horneado	135	194	4,8 (18,2)
	Profunda	135	194	6,9 (26,1)
Pots Pans (Ollas, cacerolas) Funciona mejor con los artículos más difíciles como cacerolas con restos de alimentos endurecidos a causa del horneado. Úselo con la opción TURBOZONE™ para obtener la mejor limpieza de la suciedad endurecida por el horneado.	Ligera a mediana	140	202	4,8 (18,2)
	Rebelde/ Endurecida a causa del horneado	150	203	6,9 (26,1)
Normal Wash (Lavado normal) Detecta el nivel de suciedad y hace ajustes en el agua y energía utilizadas. La información de Energy Guide (Guía de energía) está basada en este ciclo.	Ligera a mediana	110	161	4,2 (15,2)
	Profunda	130	193	6,9 (26,1)
China Gentle (Porcelana, artículos delicados) Proporciona un lavado ligero y un secado suave para los artículos delicados como pueden ser porcelana y cristal.	Ligera a mediana	105	161	4,2 (15,2)
	Profunda	125	194	6,9 (26,1)
1 Hour Wash (Lavado en 1 hora) Para ahorrar agua y energía, las lavavajillas de alto rendimiento usan un filtrado avanzado que aumenta la duración de los ciclos (en algunos casos más de 2 horas). Cuando necesite resultados rápidos, el Lavado en 1 hora limpiará su vajilla usando un poco más de agua y energía. Para un mejor secado, seleccione la opción Heated Dry (Secado con calor), lo que agregará una media hora.	Todos los niveles de suciedad	58	58	8,0 (30,3)
Quick Rinse (Enjuague rápido) Un enjuague de 15 minutos para reducir el olor proveniente de la comida y prevenir que los restos de comida se sequen. No use detergente.	Todos los niveles de suciedad	15	16	2,1 (7,9)

*Al agregar opciones aumentará el tiempo del ciclo. Vea la sección de información de opciones.

**Este es el tiempo aproximado del ciclo que se obtiene con agua caliente a 120°F (49°C) en la lavavajillas. La baja temperatura del agua entrante genera un aumento del tiempo.

Opciones	Puede seleccionarse con	Lo que hace	Tiempo adicional del ciclo		Agua adicional [†] en galones (litros)
			Típico	Máx.	
<p>Opción TURBOZONE™</p> <p>Emite chorros hacia todas partes para eliminar la necesidad de remojar y tallar los platos sucios y con comida endurecida a causa del horneado. Para sus artículos más difíciles, use la opción TURBOZONE™ con el ciclo Pots Pans (Ollas, cacerolas). Vea la información sobre cómo cargar.</p>	<p>SmartWash® Pots Pans (Ollas, cacerolas) Normal Wash (Lavado normal)</p>	<p>Concentra todo el poder de lavado de la lavavajillas en el área de TURBOZONE™ durante ciertos momentos del ciclo de lavado.</p>	25	40	0 - 2,1 (0 - 7,9)
<p>Hi Temp (Temperatura alta)</p> <p>Aumenta la temperatura del lavado principal para mejorar la limpieza. Cuando se usa con el ciclo Normal Wash (Lavado normal), la capacidad de limpieza será un poco más potente pero no tanto como en el ciclo de Pots Pans.</p>	<p>SmartWash® Pots Pans (Ollas, cacerolas) Normal Wash (Lavado normal)</p>	<p>Aumenta la temperatura del lavado principal de 105°F (41°C) a 120°F (49°C).</p>	22	37	0 - 2,1 (0 - 7,9)
<p>Steam Sanitize (Higienizado con vapor)</p> <p>Esta opción con vapor a alta temperatura higieniza sus platos y su cristalería según el Estándar 184 de la Fundación Nacional de la Salubridad de Estados Unidos (NSF)/ANSI para lavavajillas domésticas. Las lavavajillas domésticas certificadas no han sido diseñadas para los establecimientos con licencia para alimentos. La palabra "Sanitized (Higienizado)" aparecerá en la Pantalla inteligente, para indicar que la opción de Steam Sanitize (Higienizado con vapor) se llevó a cabo exitosamente.</p>	<p>SmartWash® Pots Pans (Ollas, cacerolas) Normal Wash (Lavado normal)</p>	<p>Aumenta la temperatura del lavado principal de 105°F (41°C) a 120°F (49°C) y el enjuague final de 140°F (60°C) a 155°F (68°C) y proporciona vapor.</p>	37	57	0 - 2,1 (0 - 7,9)
<p>Top Rack Only (Sólo canasta superior)</p> <p>Para mayor comodidad, use esta opción para lavar una pequeña carga de platos en la canasta superior.</p>	<p>Disponible con cualquier ciclo</p>	<p>Lavado rápido para una carga pequeña.</p>	-7	-18	0

<p>Heated Dry (Secado con calor) Enciende el elemento calefactor después que se termina el ciclo de lavado. Use un agente de enjuague con o sin la opción Heated Dry para obtener los mejores resultados de secado. Es menos probable que los artículos de plástico se deformen cuando se colocan en la canasta de platos superior.</p>	<p>Disponible con cualquier ciclo excepto Quick Rinse (Enjuague rápido)</p>	<p>Enciende el elemento calefactor al final del ciclo de lavado.</p>	<p>26</p>	<p>32</p>	<p>0</p>
--	--	--	-----------	-----------	----------

†La cantidad máxima de agua adicional que se utiliza para cualquier combinación de opciones es 2,1 gal. (7,9 L).

Delay Hours (Horas de retraso)

Use esta opción para poner la lavavajillas en funcionamiento durante las horas de menos consumo de energía. Las empresas proveedoras de servicios públicos locales recomiendan consumir energía durante las horas de menos consumo de energía siempre que sea posible.

Para retrasar el inicio

1. Seleccione un ciclo y opciones de lavado.
2. Presione el botón 4 Hour Delay (Retraso de 4 horas).
3. Presione START/RESUME (Inicio/Reanudar) y cierre firmemente la puerta dentro de 3 segundos.

NOTA: Cada vez que se abra la puerta (por ejemplo, para agregar un plato), el botón START/RESUME (Inicio/Reanudar) debe ser presionado dentro de 3 segundos después de haber cerrado la puerta para reanudar la cuenta regresiva de retraso.

Opción Control Lock (Bloqueo de control)

Use la opción de Control Lock para evitar el uso no intencional de la lavavajillas entre un ciclo y otro. Cuando se enciendan el ícono del candado y la luz de LOCKED (Bloqueo), todos los botones están desactivados. La puerta de la lavavajillas puede abrirse y cerrarse mientras los controles están bloqueados.

Para activar el bloqueo

Oprima y sostenga HEATED DRY (Secado con calor) durante 4 segundos. Se encenderán el ícono del candado y la luz de LOCKED (Bloqueo). Si usted oprime cualquier botón mientras su lavavajillas está con bloqueo, la luz se enciende y apaga 4 veces.

NOTA: La lavavajillas no puede funcionar si el control está bloqueado.

Para desactivar el bloqueo

Oprima y sostenga HEATED DRY (Secado con calor) durante 4 segundos. La luz se apaga.

Cómo cancelar un ciclo

1. Abra la puerta ligeramente para detener el ciclo. Espere a que la acción de rociado se detenga antes de abrir la puerta por completo.
2. Presione una vez el botón CANCEL/DRAIN (Cancelar/Desaguar). La luz Cancel/Drain se encenderá.
3. Cierre la puerta dentro de los 3 segundos. La lavavajillas comienza un ciclo de desagüe (si ha quedado agua en el fondo de la lavavajillas). Deje que la lavavajillas complete el desagüe. La luz Cancel/Drain se apaga al cabo de los 2 minutos.

Cómo cambiar un ciclo después de iniciar la lavavajillas

Puede interrumpir un ciclo y volver a iniciar la lavavajillas desde el comienzo usando el siguiente procedimiento.

1. Abra la puerta ligeramente para detener el ciclo. Espere a que la acción de rociado se detenga, luego abra la puerta por completo.
2. Verifique que la tapa del depósito de detergente permanezca cerrada. Si la tapa está abierta, necesitará volver a llenar el depósito de detergente antes de volver a iniciar el nuevo ciclo.
3. Presione CANCEL/DRAIN dos veces para volver a fijar el control.
4. Seleccione los nuevos ciclos y opciones.
5. Presione START/RESUME (Inicio/Reanudar) y cierre firmemente la puerta en menos de 3 segundos.

NOTA: Si no se cierra la puerta en menos de 3 segundos de haber presionado Start/Resume, presione START/RESUME nuevamente.

Cómo agregar un artículo después de iniciar la lavavajillas

1. Abra la puerta ligeramente para detener el ciclo. Espere a que la acción de rociado se detenga, luego abra la puerta por completo.
2. Verifique si la tapa del depósito de detergente está aún cerrada. Si está abierta, el ciclo de lavado ya comenzó y no se recomienda agregar ningún plato.
3. Si el detergente todavía no se usó (la tapa del depósito del detergente está cerrada), puede agregar un plato.
4. Presione START/RESUME (Inicio/Reanudar) y cierre firmemente la puerta en menos de 3 segundos.

CÓMO LAVAR ARTÍCULOS ESPECIALES

Si tiene dudas acerca del lavado de un artículo determinado, consulte con el fabricante para ver si se trata de un artículo lavable en la lavavajillas.

Material	¿Lavable en la lavavajillas?	Comentarios
Aluminio	Sí	La temperatura alta del agua y los detergentes pueden afectar el acabado del aluminio anodizado.
Aluminio desechable	No	No lave bandejas de aluminio desechables en la lavavajillas. Éstas podrían moverse durante el lavado y dejar unas marcas negras en los platos y otros objetos.
Botellas y latas	No	Lave las botellas y latas a mano. Las etiquetas engomadas pueden soltarse y obstruir el sistema de lavado y reducir el rendimiento de lavado.
Hierro fundido	No	Se perderá el curado y el hierro se oxidará.
Porcelana/ Cerámica de gres	Sí	Consulte siempre las recomendaciones del fabricante antes de lavar. Los diseños antiguos, pintados a mano o sobre glaseado se podrían desteñir. Los acabados dorados pueden perder su color o intensidad.
Cristal	Sí	Consulte siempre las recomendaciones del fabricante antes de lavar. Algunos tipos de cristal de sosa pueden corroerse después de varias lavadas.
Oro	No	Los cubiertos dorados perderán su color.
Vidrio	Sí	El material de los vasos de leche se pondrá amarillento luego de varias lavadas en la lavavajillas.
Cuchillos con mango hueco	No	Los mangos de algunos cuchillos están fijados a la hoja con adhesivos que pueden aflojarse al ser lavados en la lavavajillas.
Peltre, latón, bronce y cobre	No	Las temperaturas altas del agua y el detergente pueden decolorar o picar el acabado.
Plásticos desechables	No	No pueden resistir las temperaturas altas del agua y los detergentes.
Plásticos	Sí	Consulte siempre las recomendaciones del fabricante antes de lavar. La capacidad de los objetos de plástico para resistir las temperaturas altas y los detergentes varía. Es recomendable colocar los objetos livianos, tales como tapas y mantequeras, sólo en la canasta superior. Objetos duros tales como refrigerantes y bandejas de sillas para bebés pueden colocarse en la canasta inferior. Cuando lave objetos de plástico en la canasta inferior, no es recomendable usar la opción de Heated Dry (Secado con calor).
Acero inoxidable	Sí	Haga correr un ciclo de enjuague si no va a lavar de inmediato. El contacto prolongado con los alimentos que contienen sal, vinagre, productos lácteos o jugos de fruta puede dañar el acabado.
Plata Sterling o con baño de plata	Sí	Haga correr un ciclo de enjuague si no va a lavar de inmediato. El contacto prolongado con los alimentos que contienen sal, ácido o sulfuro (huevos, mayonesa y mariscos) puede dañar el acabado.

Material	¿Lavable en la lavavajillas?	Comentarios
Hojalata	No	No se recomienda.
Artículos de madera	No	Lávalos a mano. Consulte siempre las recomendaciones del fabricante antes de lavar. La madera no tratada puede deformarse, agrietarse o perder el acabado.

CUIDADO DE LA LAVAVAJILLAS

Limpieza

Limpieza externa

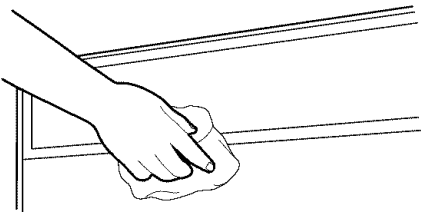

En la mayoría de los casos, todo lo que se debe hacer es usar periódicamente un paño suave y húmedo o una esponja con un detergente suave para que el exterior de su lavavajillas se vea limpio y reluciente. Si el exterior de la lavavajillas es de acero inoxidable, se recomienda un limpiador de acero inoxidable.

Limpieza del interior

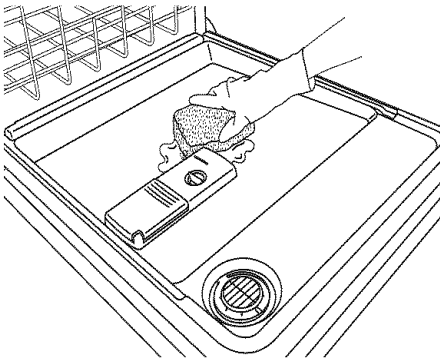

Los residuos minerales del agua dura pueden causar la acumulación de una película blanca en las superficies interiores, sobre todo inmediatamente debajo del área de la puerta.

No limpie el interior de la lavavajillas hasta que se haya enfriado. Quizás sea necesario usar guantes de hule. No utilice ningún tipo de limpiador que no sea el detergente recomendado para lavavajillas, debido a que puede producir espuma o jabón en exceso.

Para limpiar el interior

Haga una pasta con el detergente en polvo de lavavajillas sobre una esponja húmeda y limpie.

O BIEN

Use detergente líquido de lavavajillas y limpie con una esponja húmeda.

O BIEN

Consulte el procedimiento de enjuague con vinagre en la sección "Solución de problemas" bajo "Manchas o formación de películas en las platos".

NOTA: Ponga a funcionar un ciclo normal con detergente para lavavajillas después de la limpieza interna.

Purga de aire del desagüe

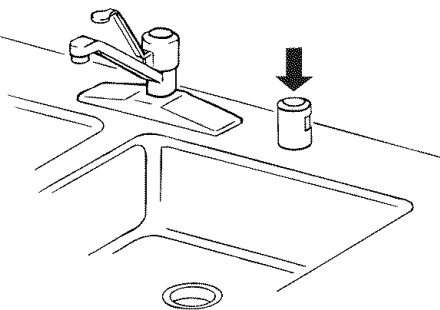

Algunas normas de plomería locales o estatales exigen que se instale una purga de aire del desagüe entre una lavavajillas empotrada y el sistema de desagüe de la casa. Revise la purga de aire del desagüe cuando su lavavajillas no esté desaguando bien.

La purga de aire del desagüe está por lo general ubicada encima del fregadero o en la cubierta cerca de la lavavajillas. Para pedir una purga de aire del desagüe, llame al **1-800-4-MY-HOME®**. Pida la pieza número 300096.

NOTA: La purga de aire del desagüe es un dispositivo de plomería externo que no forma parte de su lavavajillas. La garantía proporcionada para su lavavajillas no cubre los costos de servicio técnico directamente asociados con la limpieza o reparación de una purga de aire del desagüe externa.

Para limpiar la purga de aire del desagüe

Limpie la purga de aire del desagüe periódicamente para asegurar un desagüe apropiado de su lavavajillas. Para la mayoría de tipos de purgas, usted tiene que levantar la tapa de cromo. Destornille la tapa de plástico. Luego revise si hay alguna acumulación de suciedad. Limpie si es necesario.

Cómo guardar

Cómo guardar para el verano

Si no se usa la lavavajillas durante los meses de verano, cierre el suministro de agua y de energía a la lavavajillas.

Cómo guardar para el invierno

Evite posibles daños de agua en su casa y en la lavavajillas debido al congelamiento de las líneas de agua. Si deja su lavavajillas en una vivienda de temporada o si pudiera estar expuesta a temperaturas casi congelantes, haga acondicionar su lavavajillas para el invierno por un personal de servicio autorizado.

SOLUCIÓN DE PROBLEMAS

VERIFIQUE ESTOS CONCEPTOS PARA AYUDARLO A AHORRAR TIEMPO Y DINERO.

PROBLEMA	SOLUCIÓN:
LA LAVAVAJILLAS NO FUNCIONA	<p>NOTA: Es normal que la lavavajillas haga pausas repetidamente durante un ciclo.</p> <p>Si está destellando la luz de Start/Resume (Inicio/Reanudar) o la barra de estado de la Pantalla inteligente, presione START/RESUME y cierre la puerta en menos de 3 segundos.</p> <p>Cerciórese de que la puerta esté cerrada y asegurada.</p> <p>Asegúrese de haber seleccionado un ciclo. (Vea “Información sobre ciclos y opciones”.)</p> <p>Asegúrese de que hay suministro de energía a la lavavajillas. Es posible que se haya disparado un cortacircuitos o un fusible.</p> <p>Si están destellando otras luces que no sean las de Start/Resume (Inicio/Reanudar) y la unidad no funciona, deberá llamar para solicitar servicio técnico.</p>
QUEDA DETERGENTE EN EL DEPÓSITO O LA PASTILLA ESTÁ EN EL FONDO DE LA TINA	<p>Fíjese si hay artículos tales como charolas para galletas, tablas de cortar o recipientes grandes, etc. que pudieran impedir que el depósito de detergente se abra como es debido.</p> <p>Cerciórese de que el detergente esté fresco y sin grumos.</p> <p>Asegúrese de que se ha terminado el ciclo. (La Pantalla inteligente mostrará la palabra “COMPLETED” [Terminado].) Si no se ha terminado, deberá reanudar el ciclo presionando START/RESUME (Inicio/Reanudar) y cerrando la puerta en menos de 3 segundos.</p>
EL CICLO SE PROLONGA DEMASIADO	<p>NOTAS:</p> <ul style="list-style-type: none">■ Para usar menos agua y reducir el consumo de energía, usted verá que los ciclos en general funcionan hasta por 3 horas.■ Lo mejor es fijar el calentador de agua a 120°F (49°C), ya que la lavavajillas demorará más mientras caliente el agua que esté más fría.■ Algunas opciones aumentarán el tiempo del ciclo. (Vea la sección “Información sobre los ciclos y opciones”.) La opción de Heated Dry (Secado con calor) agregará ½ hora. <p>Pruebe con el ciclo de 1 Hour Wash (Lavado de 1 hora).</p> <p>Antes de comenzar el ciclo, haga correr agua caliente de un grifo que esté cerca de la lavavajillas.</p>

PROBLEMA	SOLUCIÓN:
<p>LA LAVAVAJILLAS NO SECA</p>	<p>NOTA: Los objetos de plástico y los artículos con superficies antiadherentes son difíciles de secar, ya que tienen una superficie porosa que tiende a retener las gotas de agua. Puede ser necesario secar con repasador.</p> <p>Se necesita usar el agente de enjuague junto con la opción de Heated Dry (Secado con calor) para un secado adecuado.</p> <p>El cargar los artículos adecuadamente puede tener un efecto en el secado. (Vea las instrucciones de carga específicas dentro de este manual.)</p> <p>Los vasos y las tazas con base cóncava retienen el agua. Esta agua puede derramarse sobre otros artículos al descargarlos.</p> <ul style="list-style-type: none"> ■ Vacíe primero la canasta inferior. ■ Ubique estos artículos en el lado más inclinado de la canasta, para obtener mejores resultados.
<p>NO SE LLENA</p>	<p>Asegúrese de que el agua esté conectada a la lavavajillas.</p> <p>Verifique que el flotador esté libre de obstrucciones. (Vea “Piezas y características”.)</p> <p>Verifique si hay espuma en la lavavajillas. Si se detecta espuma, es posible que la lavavajillas no funcione correctamente o que no se llene de agua. (Vea “LUCES DESTELLANDO” en “Solución de problemas”.)</p>
<p>QUEDA AGUA EN LA TINA/NO DESAGUA</p>	<p>Asegúrese de que ha terminado el ciclo. (La Pantalla inteligente mostrará la palabra “COMPLETED” [Terminado].) Si no ha terminado, deberá reanudar el ciclo presionando START/RESUME (Inicio/Reanudar) y cerrando la puerta en menos de 3 segundos.</p> <p>Si la lavavajillas está conectada a un recipiente de desechos alimenticios, asegúrese de haber quitado el tapón del disco removible de la entrada del recipiente de desechos.</p> <p>Verifique si la manguera de desagüe está retorcida.</p> <p>Verifique si hay obstrucciones de comida en el desagüe o en el recipiente de desechos.</p> <p>Verifique el fusible o el cortacircuitos de la casa.</p>
<p>AGUA DURA (RESIDUO BLANCO EN EL INTERIOR DE LA LAVAVAJILLAS O EN LA CRISTALERÍA)</p>	<p>NOTA: Los residuos minerales del agua extremadamente dura pueden causar daños en su lavavajillas y hacer difícil que se obtenga una buena limpieza. Puede traer sus muestras de agua a Sears para verificar el nivel de dureza del agua de su casa. Se recomienda enérgicamente un ablandador de agua si el agua tiene una dureza de 15 granos o más. Si no se instala un ablandador de agua, pueden ayudar los pasos siguientes:</p> <p>Use un limpiador comercial diseñado para las lavavajillas, una vez por mes.</p> <p>Limpie los filtros ULTRA WASH^{®/E} por lo menos una vez por mes.</p> <p>Use siempre un agente de enjuague.</p> <p>Siempre use un detergente fresco de alta calidad.</p> <p>Use un aditivo para realzar el detergente/agente de enjuague que esté diseñado para lavavajillas.</p>
<p>OLORES</p>	<p>NOTA: Si la lavavajillas no se usa todos los días, puede hacer funcionar un ciclo de Quick Rinse (Enjuague rápido) con la carga parcialmente llena, hasta que tenga una carga completa, o use la opción de Top Rack Only (Sólo la canasta superior) (en algunos modelos) para cargas parcialmente llenas.</p> <p>Ponga a funcionar un enjuague con vinagre para la lavavajillas, con 2 tazas (500 mL) de vinagre blanco en una taza medidora de vidrio en posición vertical, en la canasta inferior. Haga funcionar un ciclo normal con la opción de Heated Dry (Enjuague con calor) apagada. No use detergente.</p> <p>Es posible que la lavavajillas no esté desaguando como es debido; vea “QUEDA AGUA EN LA TINA/NO DESAGUA” en “Solución de problemas”.</p>

PROBLEMA	SOLUCIÓN:
RUIDOS	<p>NOTAS:</p> <ul style="list-style-type: none"> ■ Se pueden escuchar periódicamente sonidos de gorgoteo a lo largo del ciclo, mientras se desagua la lavavajillas. ■ Puede escucharse periódicamente el silbido normal de la válvula de agua. ■ Puede escucharse un sonido normal de chasquido cuando se abre el depósito de detergente durante el ciclo y cuando se abre la puerta al final del mismo. ■ La instalación incorrecta producirá efectos en los niveles de ruido. <p>Asegúrese de que estén bien instalados los filtros.</p> <p>Puede escucharse un golpeteo si los artículos se extienden más allá de las canastas e interfieren con los brazos de lavado. Vuelva a acomodar la vajilla y reanude el ciclo.</p>
QUEDA SUCIEDAD DE LOS ALIMENTOS EN LOS PLATOS	<p>Asegúrese de cargar correctamente la lavavajillas. Una carga indebida puede disminuir en gran proporción el rendimiento de lavado (vea “Cómo cargar para el mejor funcionamiento”).</p> <p>Verifique el filtro para asegurarse de que está instalado correctamente. Límpielo de ser necesario. (Vea “Instrucciones de limpieza” en “Sistema de filtración ULTRA WASH[®] HE” para obtener detalles.)</p> <p>Seleccione el ciclo y la opción adecuados para el tipo de suciedad. Puede usarse el ciclo de Pots Pans (Ollas, cacerolas) con la opción TURBOZONE™ para las cargas más sucias.</p> <p>Cerciórese de que la temperatura de entrada de agua sea de por lo menos 120°F (49°C).</p> <p>Use la cantidad adecuada de detergente fresco. Se necesitará más detergente para las cargas con suciedad pesada y condiciones de agua dura.</p> <p>Quite los restos de comida de los platos antes de ponerlos en la lavavajillas (no los enjuague previamente).</p>
NO HA HIGIENIZADO	<p>Si las palabras “NOT SANITIZED” (No ha higienizado) aparecen en la Pantalla inteligente, la carga <i>NO</i> ha sido higienizada. Se ha interrumpido el ciclo en el enjuague final o el calentador de agua se ha fijado en una temperatura muy baja. Fije el calentador de agua en 120°F (49°C).</p>
DAÑOS EN LA VAJILLA	<p>Una carga inapropiada puede hacer que los platos se desportillen o se dañen. (Vea las instrucciones de carga específicas dentro de este manual.)</p>
LUCES DESTELLANDO	<p>Si están destellando la luz de Start/Resume (Inicio/Reanudar) y la barra de estado de la Pantalla inteligente, presione START/RESUME y cierre la puerta en menos de 3 segundos.</p> <p>Si la palabra “COMPLETED” (Terminado) aparece en la Pantalla inteligente, o cualquier otra luz esté destellando, y la lavavajillas no funciona, verifique lo siguiente:</p> <ul style="list-style-type: none"> ■ ¿Puede el flotador de protección de sobrellenado moverse hacia arriba o hacia abajo libremente? Oprima hacia abajo para liberarlo. ■ Asegúrese de que el suministro de agua esté conectado a la lavavajillas. (Esto es de suma importancia, luego de haber hecho la nueva instalación de su lavavajillas.) ■ Verifique si hay espuma en la lavavajillas. Si el sistema de sensor detecta espuma, es posible que la lavavajillas no funcione correctamente o que no se llene de agua. <p>La espuma puede ser ocasionada por lo siguiente:</p> <ul style="list-style-type: none"> ■ Uso del tipo incorrecto de detergente, como podría ser un detergente para lavar los platos a mano, detergente para ropa o jabón de tocador. ■ No volver a colocar la tapa del depósito del agente de enjuague después de llenarlo (o de volver a llenarlo). ■ Uso de cantidades excesivas de detergente para lavavajillas. <p>Solicite servicio técnico.</p>

PROBLEMA	SOLUCIÓN:
VAJILLA TURBIA O CON MANCHAS (Y SOLUCIÓN DE AGUA DURA)	<p>NOTAS:</p> <ul style="list-style-type: none"> ■ Es necesario un agente de enjuague líquido para secar y reducir las manchas. ■ Use la cantidad adecuada de detergente. <p>Confirme si se puede quitar la turbidez remojando el artículo en vinagre blanco durante 5 minutos. Si desaparece la turbidez, es debida a agua dura. Regule la cantidad de detergente y agente de enjuague. (Vea “AGUA DURA (RESIDUO BLANCO EN EL INTERIOR DE LA LAVAVAJILLAS O EN LA CRISTALERÍA”, en “Solución de problemas”). Si no se aclara, es debido a la corrosión (vea a continuación).</p> <p>Cerciórese de que la temperatura de entrada de agua sea de por lo menos 120°F (49°C).</p> <p>Pruebe usar las opciones de Hi Temp (Temperatura alta) y Sani Rinse (Enjuague sanitario).</p> <p>Para quitar las manchas, haga correr un enjuague con vinagre en la lavavajillas.</p> <ul style="list-style-type: none"> ■ Lave y enjuague la vajilla que esté afectada y cárguela en la lavavajillas. Quite todos los objetos metálicos y cubiertos. Ponga 2 tazas (500 mL) de vinagre blanco en una taza medidora de vidrio en la canasta inferior. Haga funcionar un ciclo normal con la opción de Heated Dry (Enjuague con calor) apagada. No se necesita detergente.
CORROSIÓN (TURBIDEZ PERMANENTE)	<p>Esto es una erosión de la superficie de la cristalería, que puede ser causada por una combinación de lo siguiente: agua muy caliente, el uso de demasiado detergente en agua blanda o el lavado previo. El detergente necesita que la suciedad de la comida actúe en consecuencia. Si ha habido corrosión, la cristalería está permanentemente dañada. Para evitar que continúe la corrosión, modifique la cantidad de detergente de manera que coincida con la dureza del agua, deje de lavar previamente y use opciones de calentamiento de agua solamente cuando la temperatura del agua de entrada sea menor de 120°F (49°C).</p>
FUGAS DE AGUA	<p>Asegúrese de que la lavavajillas esté instalada correctamente y de que esté nivelada. La espuma puede hacer que se desborde la lavavajillas. Mida el detergente con cuidado y use solamente detergentes diseñados para ser usados en una lavavajillas. Se necesita menos detergente en agua blanda. Si continúa el exceso de espuma, pruebe otra marca de detergente.</p> <p>Para evitar que se salga agente de enjuague del depósito, cerciórese de que la tapa esté sujeta con seguridad, y evite el sobrellenado.</p>
SE HA DECOLORADO LA TINA	<p>NOTAS:</p> <ul style="list-style-type: none"> ■ El alto contenido de hierro en el agua puede decolorar la tina. ■ Los alimentos a base de tomate pueden decolorar la tina o la vajilla. <p>Puede usarse un limpiador a base de cítricos para limpiarla.</p>

TABLE DES MATIÈRES

CONTRATS DE PROTECTION.....	50	UTILISATION DU LAVE-VAISSELLE.....	65
GARANTIE.....	51	Affichage Intelligent.....	65
SÉCURITÉ DU LAVE-VAISSELLE.....	52	Programmes et options.....	66
PIÈCES ET CARACTÉRISTIQUES.....	54	Annulation d'un programme.....	69
MISE EN MARCHÉ / FAMILIARISATION RAPIDE.....	55	Changement de programme après la mise en marche du lave-vaisselle.....	69
SYSTÈME DE FILTRATION ULTRA WASH® HE.....	56	Ajout de vaisselle après le commencement de l'exécution d'un programme de lavage.....	69
CONSEILS D'EFFICACITÉ POUR LE LAVE-VAISSELLE.....	58	LAVAGE D'ARTICLES SPÉCIAUX.....	70
DÉTERGENT ET AGENT DE RINÇAGE.....	58	ENTRETIEN DU LAVE-VAISSELLE.....	71
Détergent.....	58	Nettoyage.....	71
Agent de rinçage.....	59	Circuit de décharge - anti-siphon.....	71
CHARGEMENT.....	60	Remisage.....	72
Chargement pour l'obtention de la meilleure performance.....	60	DÉPANNAGE.....	72
Chargement du panier supérieur.....	61	NUMÉROS DE SERVICE.....	COUVERTURE ARRIÈRE
Chargement du panier inférieur.....	63		

CONTRATS DE PROTECTION

Contrats principaux de protection

Nous vous félicitons d'avoir fait un achat judicieux. Votre nouvel appareil Kenmore® est conçu et fabriqué pour vous procurer des années de fonctionnement fiable. Mais comme pour tous les produits, il pourra à l'occasion nécessiter un entretien préventif ou une réparation. Le cas échéant, un Contrat principal de protection peut vous épargner de l'argent et des soucis.

Le Contrat principal de protection contribue aussi à prolonger la vie utile de votre nouvel appareil ménager. Le Contrat* inclut :

- ✓ **Pièces et main-d'œuvre** nécessaires pour conserver les appareils en état de fonctionnement correct **pendant une utilisation normale**, pas uniquement les défaillances. Notre couverture **va bien au-delà de la garantie du produit**. Aucune franchise, aucune anomalie de fonctionnement ne sont exclues de ce contrat - **protection réelle**.
- ✓ **Un service d'expert** proposé par plus de 10 000 **techniciens d'entretien Sears** autorisés, ce qui signifie que quelqu'un de confiance prendra soin de votre produit.
- ✓ **Appels de service illimités et service national**, aussi souvent que vous en avez besoin et quand vous en avez besoin.
- ✓ **Garantie "Anti-citron"** - remplacement de votre produit couvert si plus de quatre panes se produisent en deçà de douze mois.
- ✓ **Remplacement du produit** si votre produit couvert ne peut être réparé.
- ✓ **Vérification annuelle d'entretien préventif** sur demande - sans frais supplémentaires.
- ✓ **Aide rapide par téléphone** - nous appelons cela **Résolution rapide** - support téléphonique d'un agent de Sears sur tous les produits. Considérez-nous comme un "manuel d'utilisateur parlant".

- ✓ **Protection contre les sautes de puissance** pour prévenir les dommages électriques attribuables aux fluctuations de courant.
- ✓ **Couverture pour la perte de nourriture de 250 \$** par an sur tout aliment altéré en raison d'une défaillance mécanique sur tout réfrigérateur ou congélateur couvert.
- ✓ **Remboursement de location** si la réparation du produit couvert prend plus de temps que promis.
- ✓ **10 % de réduction** sur le prix courant de toute intervention de réparation non-couverte et pièces de rechange.

Dès que vous achetez le Contrat, il suffit d'un appel téléphonique pour obtenir un rendez-vous de service. Vous pouvez appeler en tout temps jour et nuit ou prendre un rendez-vous de service en direct.

Le Contrat principal de protection constitue un investissement sans risque. Si vous annulez pour une quelconque raison pendant la période de garantie du produit, nous vous rembourserons intégralement ou nous vous verserons un remboursement au prorata après l'expiration de la période de garantie. Achetez votre Contrat principal de protection aujourd'hui même!

Certaines limitations et exclusions s'appliquent. Pour des prix et renseignements supplémentaires aux États-Unis, composez le 1-800-827-6655.

***Le contrat de couverture au Canada varie pour certains articles. Pour des informations détaillées, appelez Sears Canada au 1-800-361-6665.**

Service d'installation Sears

Pour l'installation professionnelle garantie par Sears d'appareils ménagers et d'articles tels que les ouvre-portes de garage, chauffe-eau, et autres gros appareils ménagers, aux É.-U. ou au Canada, composez le **1-800-4-MY-HOME®**.

GARANTIE DES APPAREILS MÉNAGERS KENMORE ELITE®

GARANTIE LIMITÉE DE TROIS ANS SUR CE LAVE-VAISSELLE KENMORE ELITE®

Lorsqu'il est installé, utilisé et entretenu conformément à toutes les instructions fournies avec le produit, si cet appareil ménager fait défaut par suite d'un vice de matériau ou de fabrication au cours des trois ans qui suivent la date d'achat, composer le 1-800-4-MY-HOME® pour obtenir une réparation gratuite.

GARANTIE LIMITÉE DE CINQ ANS SUR LES PANIERS SUPÉRIEUR ET INFÉRIEUR

Pendant cinq ans à compter de la date d'achat, lorsque ce lave-vaisselle est installé, utilisé et entretenu conformément à toutes les instructions fournies avec le produit, Sears remplacera les pièces du panier supérieur ou inférieur si le panier rouille du fait de matériaux ou de main-d'œuvre défectueux. Après la troisième année, le client assume tous les frais de main-d'œuvre associés au remplacement du panier.

GARANTIE LIMITÉE À VIE CONTRE LES FUITES DANS LA CUVE ET LE PANNEAU INTERNE DE LA PORTE SUR LES MODÈLES À CUVE EN ACIER INOXYDABLE KENMORE ELITE

Pendant toute la durée de vie du lave-vaisselle, si une fuite survient à la suite d'une perforation par la rouille de la cuve en acier inoxydable ou du panneau interne de la porte, Sears remplacera, sans frais, la cuve ou le panneau interne de la porte.

Si cet appareil ménager fonctionne à toute autre fin que l'utilisation familiale privée, la présente garantie ne s'appliquera que pendant 90 jours à partir de la date d'achat.

LA PRÉSENTE GARANTIE COUVRE UNIQUEMENT LES VICES DE MATÉRIAUX ET DE FABRICATION. SEARS NE PAIERA PAS POUR :

1. Les pièces courantes qui peuvent s'user suite à une utilisation normale, notamment les filtres, courroies, ampoules et sacs.
2. L'intervention d'un technicien pour montrer à l'utilisateur comment installer, utiliser et entretenir correctement le produit.
3. L'intervention d'un technicien pour nettoyer ou entretenir ce produit.
4. L'endommagement ou les défauts du produit si celui-ci n'est pas installé, utilisé ou entretenu conformément à toutes les instructions fournies avec le produit.
5. L'endommagement ou les défauts du produit résultant d'accident, usage impropre ou abusif ou utilisation autre que pour laquelle il est destiné.

6. L'endommagement ou les défauts du produit causés par l'utilisation de détergents, agents de nettoyage, produits chimiques ou ustensiles autres que ceux recommandés dans toutes les instructions fournies avec le produit.

7. L'endommagement ou les défauts des pièces ou systèmes résultant d'une modification non autorisée faite au produit.

CLAUSE D'EXONÉRATION DE RESPONSABILITÉ AU TITRE DES GARANTIES IMPLICITES; LIMITATION DES RECOURS

Le seul et exclusif recours du client dans le cadre de la présente garantie limitée consiste en la réparation prévue ci-dessus. Les garanties implicites, y compris les garanties applicables de qualité marchande et d'aptitude à un usage particulier, sont limitées à un an ou à la plus courte période autorisée par la loi. Sears n'assume aucune responsabilité pour les dommages fortuits ou indirects. Certains États ou certaines provinces ne permettent pas l'exclusion ou la limitation des dommages fortuits ou indirects, ou la limitation de la durée des garanties implicites de qualité marchande ou d'aptitude à un usage particulier, de sorte que cette exclusion ou limitation peut ne pas être applicable dans votre cas.

Cette garantie s'applique seulement lorsque cet appareil ménager est utilisé aux États-Unis et au Canada.

Cette garantie vous confère des droits juridiques spécifiques et vous pouvez également jouir d'autres droits qui peuvent varier d'un État à l'autre.

Sears, Roebuck and Co.
Dept. 817WA, Hoffman Estates, IL 60179
Sears Canada Inc.
Toronto, Ontario, Canada M5B 2B8

ENREGISTREMENT DU PRODUIT

Dans l'espace ci-dessous, inscrivez les numéros de modèle et de série complets et la date d'achat. Vous trouverez ces renseignements sur l'étiquette des numéros de modèle et de série située sur le produit.

Gardez ces renseignements à disposition pour obtenir plus rapidement assistance ou service lorsque vous communiquez avec Sears au sujet de votre appareil ménager.

Numéro de modèle _____

Numéro de série _____

Date d'achat _____

Conservez ces instructions et votre reçu de vente pour référence ultérieure.

SÉCURITÉ DU LAVE-VAISSELLE

Votre sécurité et celle des autres est très importante.

Nous donnons de nombreux messages de sécurité importants dans ce manuel et sur votre appareil ménager. Assurez-vous de toujours lire tous les messages de sécurité et de vous y conformer.



Voici le symbole d'alerte de sécurité.

Ce symbole d'alerte de sécurité vous signale les dangers potentiels de décès et de blessures graves à vous et à d'autres.

Tous les messages de sécurité suivront le symbole d'alerte de sécurité et le mot "DANGER" ou "AVERTISSEMENT". Ces mots signifient :

⚠ DANGER

Risque possible de décès ou de blessure grave si vous ne suivez pas immédiatement les instructions.

⚠ AVERTISSEMENT

Risque possible de décès ou de blessure grave si vous ne suivez pas les instructions.

Tous les messages de sécurité vous diront quel est le danger potentiel et vous disent comment réduire le risque de blessure et ce qui peut se produire en cas de non-respect des instructions.

IMPORTANTES INSTRUCTIONS DE SÉCURITÉ

AVERTISSEMENT : Lors de l'utilisation du lave-vaisselle, suivre les précautions élémentaires dont les suivantes :

- Lire la totalité des instructions avant d'utiliser le lave-vaisselle.
- N'utiliser le lave-vaisselle que pour laver la vaisselle.
- Utiliser les détergents ou agents de rinçage recommandés pour lave-vaisselle et les garder hors de la portée des enfants.
- Lorsque vous chargez le lave-vaisselle :
 - 1) Placer les objets coupants de façon qu'ils ne puissent endommager le joint de la porte; et
 - 2) Placer les couteaux le manche vers le haut de façon à ne pas vous couper.
- Ne pas laver d'articles en plastique à moins qu'ils ne soient marqués "Peut aller au lave-vaisselle" ou l'équivalent. Si l'article ne porte aucune indication, vérifier auprès du fabricant.
- Ne pas toucher l'élément chauffant pendant le fonctionnement ou immédiatement après.
- Ne pas faire fonctionner le lave-vaisselle si tous les panneaux de l'enceinte ne sont pas en place.
- Ne pas jouer avec les commandes.
- Ne pas abuser, vous asseoir ni monter sur la porte, le couvercle ou les paniers du lave-vaisselle.
- Pour éviter tout risque d'accident, ne pas laisser les enfants jouer dans ou sur le lave-vaisselle.
- Sous certaines conditions, de l'hydrogène peut se former dans un réseau d'eau chaude inutilisé depuis deux semaines ou plus. L'HYDROGÈNE EST UN GAZ EXPLOSIBLE. Si le système d'eau chaude n'a pas été utilisé depuis un certain temps, laisser couler l'eau chaude des robinets pendant quelques minutes avant de faire fonctionner le lave-vaisselle. Cette mesure permettra à l'hydrogène de s'évaporer. Ce gaz étant inflammable, ne pas fumer ni utiliser de flamme nue pendant cette période.
- Enlever la porte ou le couvercle du compartiment de lavage lorsque vous remplacez ou mettez au rebut un vieux lave-vaisselle.

CONSERVEZ CES INSTRUCTIONS

⚠ AVERTISSEMENT

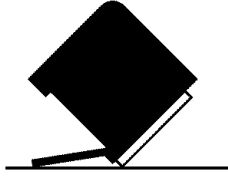

Risque de basculement

Ne pas utiliser le lave-vaisselle jusqu'à ce qu'il soit complètement installé.

Ne pas appuyer sur la porte ouverte.

Le non-respect de ces instructions peut causer des blessures graves ou des coupures.

INSTRUCTIONS DE MISE À LA TERRE

■ **Pour un lave-vaisselle relié à la terre, branché avec un cordon :**

Le lave-vaisselle doit être relié à la terre. En cas d'un mauvais fonctionnement ou d'une panne, la mise à terre réduira le risque d'un choc électrique en fournissant le moins de résistance pour le courant électrique. Le lave-vaisselle est équipé d'un cordon avec un conducteur pour relier les appareils à la terre. La fiche doit être branchée sur une prise appropriée, installée et reliée à la terre conformément aux codes et règlements locaux.

AVERTISSEMENT : La connexion incorrecte du conducteur pour relier les appareils à la terre peut causer le risque de choc électrique. Vérifier avec un électricien compétent ou un représentant de service si vous avez des doutes si le lave-vaisselle est correctement relié à la terre. Ne pas modifier la fiche fournie avec le lave-vaisselle; si elle n'entre pas dans la prise, faire installer une prise appropriée par un électricien compétent.

■ **Pour un lave-vaisselle branché en permanence :**

Le lave-vaisselle doit être branché à un système d'installation électrique permanent en métal relié à la terre, ou un conducteur pour relier les appareils doit être relié avec les conducteurs du circuit et branché à une borne pour relier les appareils à la terre ou au cordon d'alimentation électrique avec le lave-vaisselle.

CONSERVEZ CES INSTRUCTIONS

PIÈCES ET CARACTÉRISTIQUES

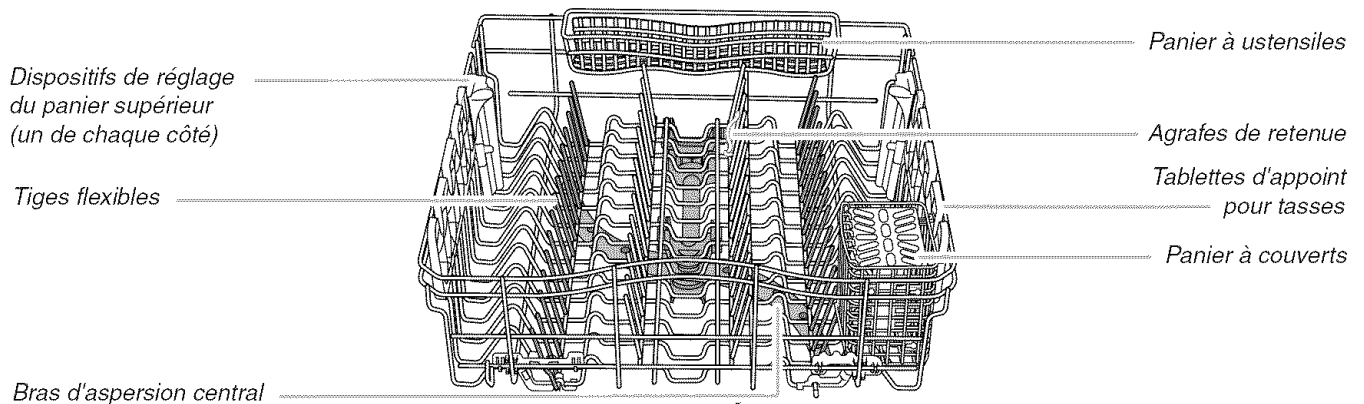
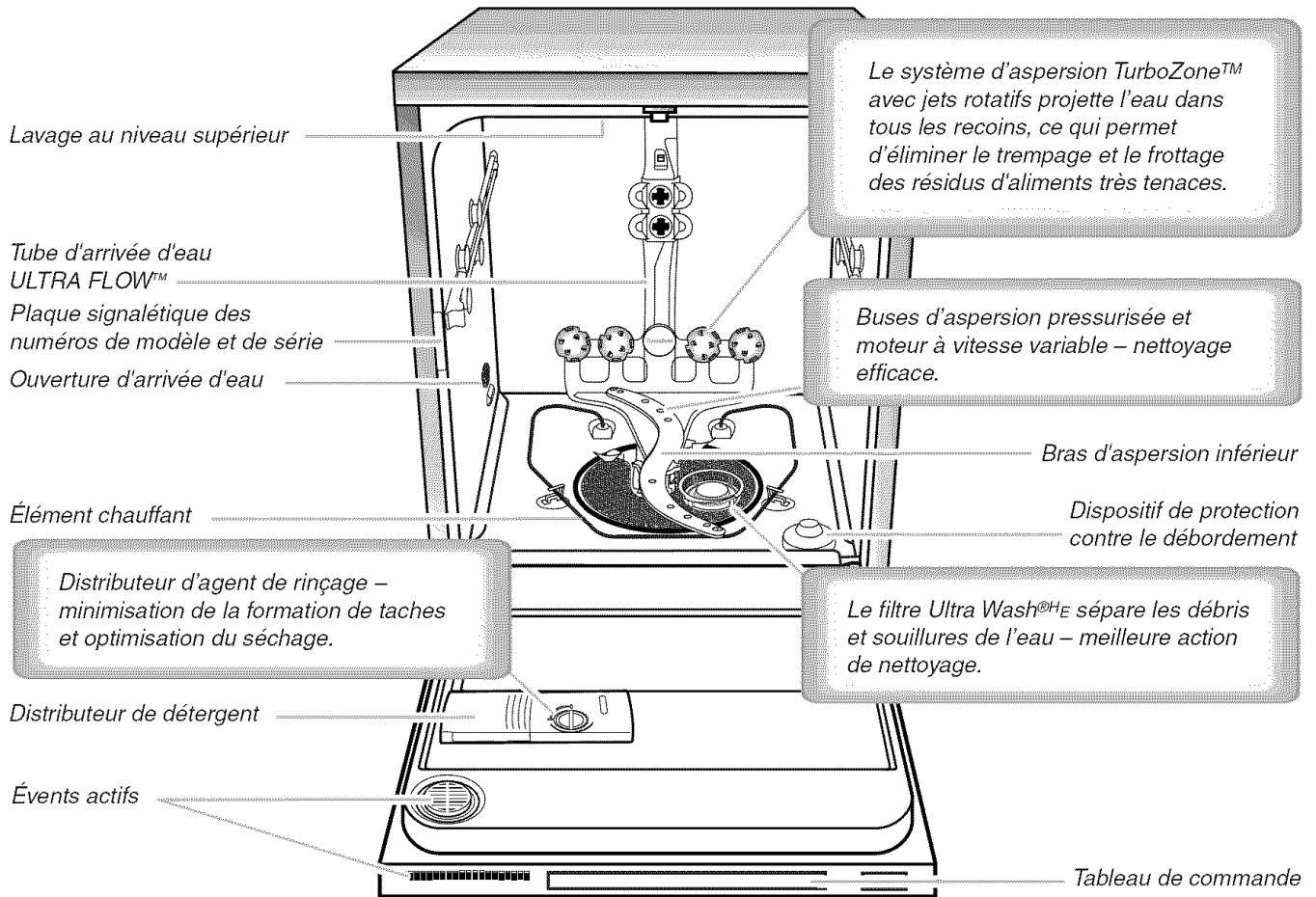

PANIER SUPÉRIEUR

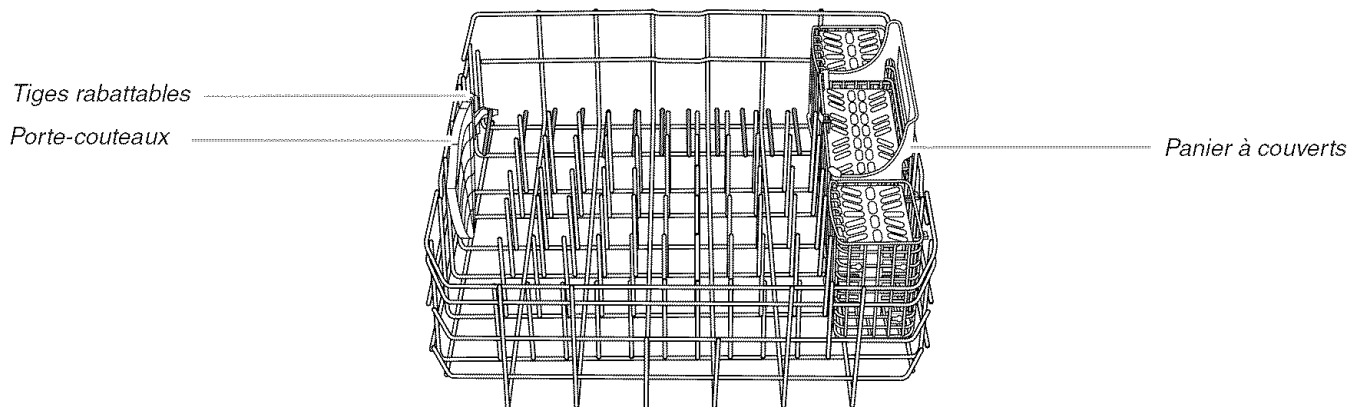

PANIER INFÉRIEUR

MISE EN MARCHÉ / FAMILIARISATION RAPIDE

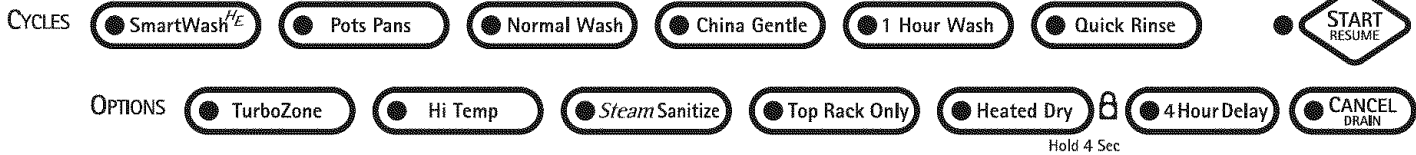

Facteurs amovibles ULTRA WASH^{HE} - performance supérieure.

Le système de triple filtration comporte un filtre grossier qui retient les débris et objets étrangers de grande taille et les empêche d'atteindre la pompe, un filtre fin qui retient les débris alimentaires pour empêcher leur circulation dans la machine, et un filtre extra-fin (micro-filtration) qui retient les particules alimentaires les plus fines. Voir la section "SYSTÈME DE FILTRATION ULTRA WASH^{HE}" pour des informations sur la dépose et l'entretien des filtres.

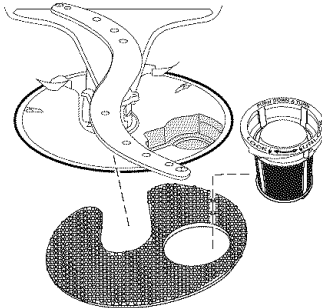

Séchage - L'emploi d'un agent de rinçage est essentiel.

Pour une bonne performance de séchage, il est nécessaire d'utiliser un agent de rinçage. (Verser la totalité de l'échantillon inclus dans le distributeur.) L'emploi d'un agent de rinçage et de l'option Séchage avec chaleur produit la meilleure performance de séchage et évite la rétention excessive d'humidité à l'intérieur du lave-vaisselle.

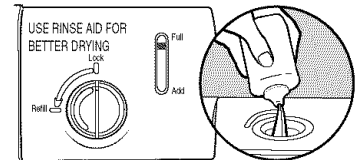

Lavage en 1 heure - Lorsqu'on veut des résultats rapides.

Un lave-vaisselle "haute efficacité" économise l'eau et l'énergie par l'utilisation d'un système de filtration amélioré, ce qui peut augmenter la durée des programmes (dans certains cas plus de 2 heures). Lorsqu'on souhaite obtenir des résultats plus rapidement, l'option Lavage en 1 heure consomme légèrement plus d'eau et d'énergie. Pour améliorer le séchage, sélectionner l'option Séchage avec chaleur, ce qui augmente la durée du programme d'une demi-heure.

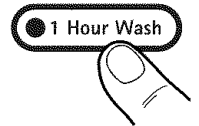

Programme SmartWash^{HE}

Des capteurs optiques sont utilisés fois au cours du programme pour la détection des souillures; ils déterminent la taille de la charge, la quantité de souillures et la ténacité des souillures, ce qui permet d'optimiser la consommation d'énergie et d'eau. Les capteurs sont également calibrés automatiquement durant la vie du lave-vaisselle, ce qui maintient le niveau de la performance de nettoyage, sur la base des caractéristiques de l'eau utilisée.

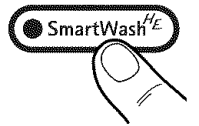

IMPORTANT : Ne pas obstruer le distributeur de détergent.

Les articles de grande taille placés dans le panier inférieur peuvent bloquer la porte du distributeur. Une tôle à biscuits ou une planche à découper placée sur le côté gauche du lave-vaisselle pourrait facilement bloquer le fonctionnement du distributeur. Si après l'exécution d'un programme de lavage il reste du détergent à l'intérieur du distributeur ou au fond de la cuve, c'est parce que le distributeur n'a pas pu s'ouvrir correctement.

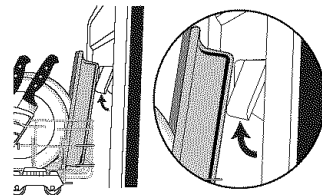

Chargement TurboZone™

Lorsqu'on sélectionne l'option TurboZone™, l'appareil exécute une action de nettoyage concentrée sur la face arrière du panier inférieur, pour les plats difficiles à nettoyer.

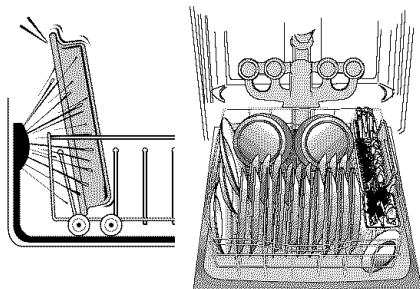

Appuyer sur START/RESUME (mise en marche/réinitialisation) à chaque fois qu'on ajoute un plat.

Pour commencer et relancer un programme, appuyer sur START/RESUME et fermer la porte dans les 3 secondes qui suivent. Si la porte n'est pas fermée en moins de 3 secondes, la DEL du bouton Start et la barre d'état de l'affichage intelligent clignotent ne peut relancer le programme.



IMPORTANT : Après une ouverture de la porte (pour l'ajout d'un plat, même en cas de programme différé), on doit appuyer de nouveau sur le bouton START/RESUME et fermer la porte en moins de 3 secondes pour pouvoir relancer le programme.

SYSTÈME DE FILTRATION ULTRA WASH® HE

Ce lave-vaisselle comporte la technologie la plus récente en matière de filtration. Le système à triple filtration minimise le bruit et optimise la consommation d'eau et d'énergie, tout en fournissant une performance de nettoyage supérieure. Durant toute la vie du lave-vaisselle le filtre nécessitera l'entretien approprié pour le maintien de la performance de nettoyage optimale.

Le système à triple filtration comprend deux parties : le filtre supérieur et le filtre inférieur.

- Le filtre supérieur retient les débris alimentaires et objets étrangers de grande taille ainsi que les particules alimentaires très fines, et les empêche d'atteindre la pompe.
- Le filtre inférieur retient les débris alimentaires et les empêche de circuler avec l'eau du lave-vaisselle.

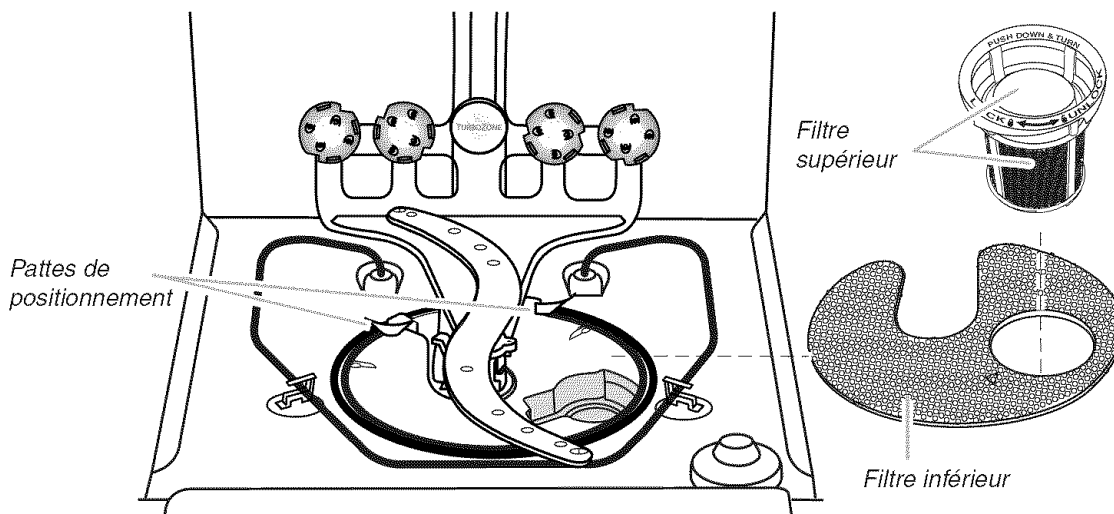

Il peut être nécessaire de nettoyer les filtres à certaines occasions :

- Présence d'objets et souillures dans le filtre supérieur.
- Dégradation de la performance de lavage (présence de résidus et souillures sur la vaisselle).
- Perception de rugosité au toucher sur les surfaces de la vaisselle.

Le processus de dépose et l'entretien des filtres est très facile. Le tableau ci-dessous indique la fréquence de nettoyage recommandée pour les filtres.

Intervalles de nettoyage recommandés pour les filtres

Nombre d'utilisations par semaine	Vaisselle lavée avant le chargement	Vaisselle raclée et rincée avant le chargement	Vaisselle seulement raclée avant le chargement*	Vaisselle ni raclée ni rincée avant le chargement
1-3	Une fois par an	Une fois par an	Deux fois par an	Tous les deux mois
4-7	Une fois par an	Une fois par an	Deux fois par an	Une fois par mois
8-12	Une fois par an	Deux fois par an	Tous les trois mois	Toutes les deux semaines
13-14	Une fois par an	Deux fois par an	Tous les trois mois	Une fois par semaine

*Recommandation du fabricant : Cette pratique éliminera la consommation d'eau et d'énergie associée à la préparation de la vaisselle et vous épargnera du temps et des efforts.

Eau très dure

Si l'eau distribuée dans la région est très dure (concentration de calcaire supérieure à 15 grains), nettoyer le filtre au moins une fois par mois. La formation d'un résidu blanc sur les surfaces du lave-vaisselle indique la dureté de l'eau. Vous pouvez soumettre des échantillons d'eau à Sears pour la détermination du degré de dureté. On trouve à la section "Dépannage" des conseils sur l'élimination des taches.

Dépose du filtre

1. Faire tourner le filtre supérieur de $\frac{1}{4}$ tour dans le sens antihoraire; soulever le filtre.
2. Saisir le filtre inférieur dans l'ouverture circulaire, soulever légèrement et tirer vers l'avant.
3. Nettoyer les filtres - voir la description du processus ci-dessous.

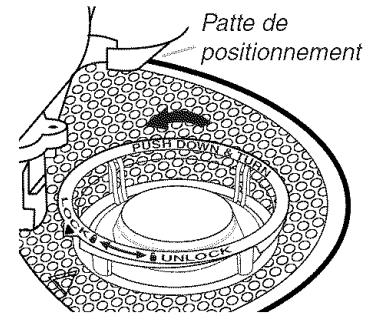

Dépose du filtre supérieur

Nettoyage

IMPORTANT :

Ne pas utiliser de brosse métallique ou de tampon à récurer, etc., susceptible d'endommager les filtres.

Rincer chaque filtre sous le jet d'eau du robinet, pour éliminer la plupart des souillures. S'il reste des souillures difficiles à enlever ou des dépôts de calcium imputables à la dureté de l'eau, il peut être nécessaire d'employer un pinceau souple.

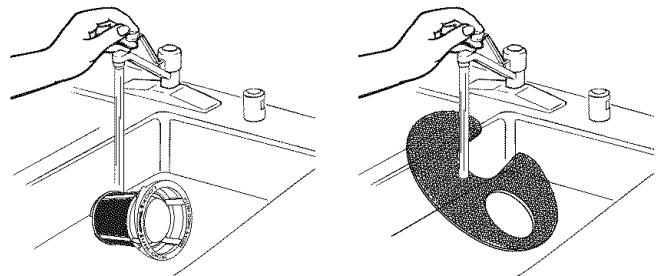

Réinstallation des filtres

1. Voir les illustrations précédentes. Placer le filtre inférieur sous les pattes de positionnement au fond du lave-vaisselle; l'ouverture ronde qui recevra le filtre supérieur doit être alignée avec l'ouverture ronde qu'on trouve au fond de la cuve.
2. Insérer le filtre supérieur dans l'ouverture circulaire du filtre inférieur.
3. Faire tourner lentement le filtre dans le sens horaire pour la mise en place. Poursuivre la rotation jusqu'à la position de blocage. Si le filtre n'est pas parfaitement inséré (il peut encore tourner librement), poursuivre la rotation dans le sens horaire jusqu'à ce que le filtre descende et se cale en place.

REMARQUE : Il n'est pas nécessaire que la flèche sur le filtre supérieur soit alignée avec la flèche du filtre inférieur; il suffit que le filtre soit calé dans son logement.

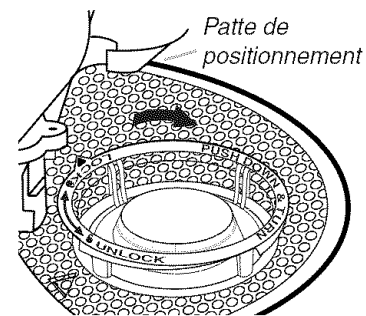

Réinstallation du filtre supérieur

IMPORTANT :

Pour éviter d'endommager le lave-vaisselle, ne pas faire fonctionner le lave-vaisselle lorsque les filtres ULTRA WASH^{®HE} ne sont pas correctement installés. Veiller à ce que le filtre inférieur soit bien calé en place, et à ce que le filtre supérieur soit immobilisé à sa position de service. Si le filtre supérieur tourne librement, il n'est pas calé en place.

CONSEILS D'EFFICACITÉ POUR LE LAVE-VAISSELLE

L'eau chaude dissout et active le détergent de lavage dans le lave-vaisselle. L'eau chaude dissout également les graisses sur la vaisselle, et permet d'éviter la formation de taches sur les verres. Pour l'obtention du meilleur résultat, on devrait introduire dans le lave-vaisselle de l'eau à 120°F (49°C); la vaisselle peut ne pas être parfaitement lavée si la température est trop basse.

Autres conseils pour l'efficacité

- Pour économiser eau, énergie et temps de travail, il suffit de racler la vaisselle pour enlever les gros résidus alimentaires; ne pas rincer les plats avant de les placer dans le lave-vaisselle.
- Utiliser la fonction de mise en marche différée pour commander l'exécution du lavage hors des périodes de forte consommation d'électricité. Les fournisseurs de services publics locaux recommandent d'éviter l'emploi intense d'énergie à certaines heures de la journée.
- Durant l'été, faire fonctionner le lave-vaisselle la nuit; on réduit ainsi l'introduction de chaleur dans la cuisine durant la journée.
- Utiliser un agent de rinçage pour optimiser le séchage.

DÉTERGENT ET AGENT DE RINÇAGE

Détergent

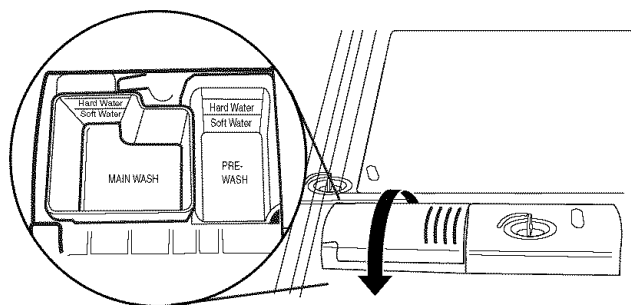

IMPORTANT :

Utiliser uniquement un détergent pour lave-vaisselle automatique. Le détergent pour lavage manuel de la vaisselle produit une quantité excessive de mousse, qui déborderait du lave-vaisselle.

Quantité de détergent recommandée

Verser la quantité de détergent recommandée dans chaque réceptacle du distributeur (voir l'illustration); fermer le couvercle du distributeur de détergent.

Poudres et gels

Dureté de l'eau	Degré de saleté	Tasse de pré-lavage	Tasse de lavage principal
Douce (0 à 4 grains par gallon US)	Léger	Aucune	1/2
	Normal	Aucune	1/2
	Intense	Pleine	1/2
Moyenne (5 à 9 grains par gallon US)	Léger	Aucune	1/2
	Normal	1/2	1/2
	Intense	Pleine*	Pleine*
Dure (10 à 14 grains par gallon US)	Léger	1/2	Pleine*
	Normal	Pleine*	Pleine*
	Intense	Pleine*	Pleine*

*Pour le remplissage à 100 %, le réceptacle de pré-lavage contient 7 c. à thé (35 mL) de détergent, et le réceptacle de lavage principal contient 9 c. à thé (45 mL) de détergent.

Quantités de détergent pré-mesurées

De nombreux détergents sont maintenant fournis sous forme de quantités pré-mesurées (sachets de gel, pastilles, ou sachets de poudre); les produits distribués sous ce format conviennent pour tous les niveaux de dureté de l'eau et de saleté de la vaisselle. Toujours placer la quantité pré-mesurée de détergent dans le réceptacle principal, et fermer le couvercle.

IMPORTANT :

Les dépôts minéraux formés par l'eau très dure (concentration de 15 grains par gallon US ou plus) peuvent endommager le lave-vaisselle et rendre difficile l'obtention d'un bon résultat. Il est recommandé d'employer un adoucisseur d'eau pour éviter des dommages et pour obtenir un résultat optimum. Vous pouvez soumettre des échantillons d'eau à Sears pour la détermination du degré de dureté.

Agent de rinçage

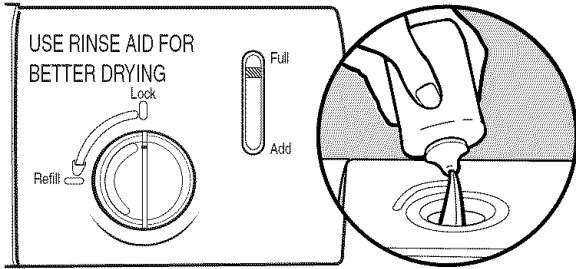

IMPORTANT :

Ce lave-vaisselle a été conçu pour l'emploi d'un agent de rinçage liquide. L'emploi d'un agent de rinçage améliore considérablement le séchage car il aide l'eau à s'écouler de la vaisselle après le rinçage final. Un agent de rinçage empêche également l'eau de former des gouttelettes qui pourraient laisser des taches sur la vaisselle après le séchage.

Remplissage du distributeur

Le distributeur peut contenir 5 oz (150 mL) d'agent de rinçage. Dans la plupart des situations cette quantité suffira pour 1 à 3 mois.

1. Placer le bouton à la position REFILL (remplissage) et ôter le bouton.
2. Verser l'agent de rinçage dans l'ouverture jusqu'à ce que l'indicateur soit près du repère FULL (plein). Ne pas remplir excessivement.
3. Récupérer toute quantité d'agent de rinçage renversé; cet excès d'agent de rinçage susciterait la génération d'une quantité excessive de mousse.

4. Réinstaller le bouton; placer le bouton à la position de verrouillage LOCK.

REMARQUE : L'indicateur affiche le niveau exact de remplissage lorsque la porte est complètement ouverte.

Réglage pour agent de rinçage

Le distributeur d'agent de rinçage est réglable. En général, le réglage de l'usine au niveau 2 produit un bon résultat. Si l'eau utilisée est dure et si on observe une accumulation de résidus de calcium sur la vaisselle, il sera utile de choisir un point de réglage plus élevé.

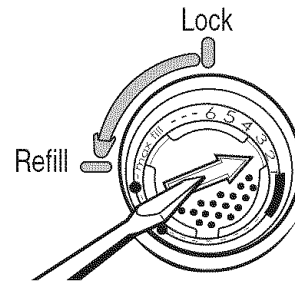

Processus de réglage

1. Placer le bouton à la position REFILL et ôter le bouton.
2. Faire tourner la flèche à l'intérieur du distributeur jusqu'à la position de réglage désirée.
3. Réinstaller le bouton; placer le bouton à la position de verrouillage LOCK.

CHARGEMENT

Chargement pour l'obtention de la meilleure performance

1. Orienter la surface la plus sale des plats vers le bas et laisser un espace adéquat pour que l'eau puisse circuler entre les paniers et entre les plats.

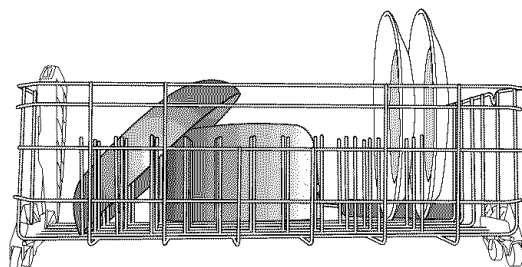
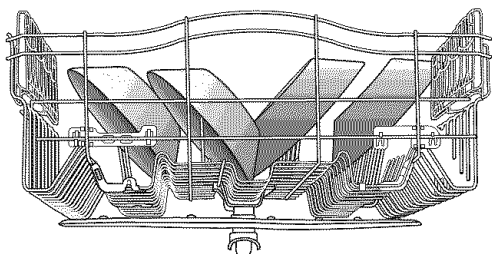

Une séparation appropriée permet une bonne circulation de l'eau.

2. Pour un nettoyage optimum des couverts, utiliser les ouvertures du couvercle du panier à couverts pour séparer les divers articles.

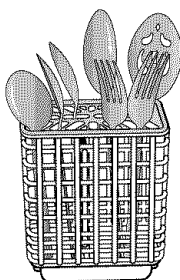

Séparation des couverts

3. Employer l'option TURBOZONE™ en plaçant les articles les plus souillés, tournés vers le bas et vers l'arrière.

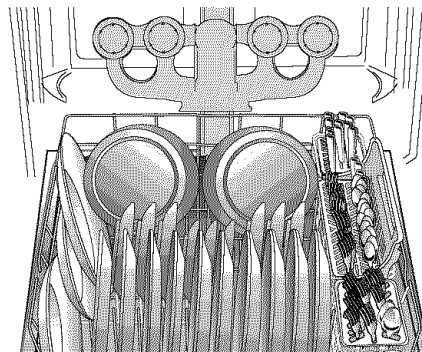

Surface souillée orientée vers les jets TURBOZONE™

4. Orienter les articles creux (tasses et verres) de telle manière que l'eau puisse circuler; ceci optimisera la performance de séchage.

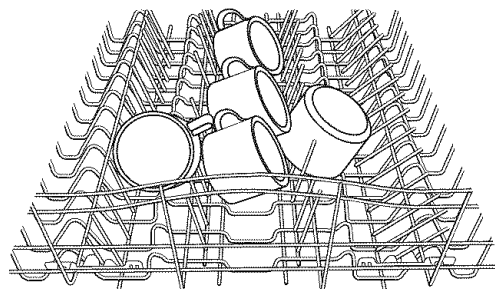

Articles creux inclinés

5. Avant de lancer chaque programme, vérifier que les bras d'aspersion peuvent tourner librement.

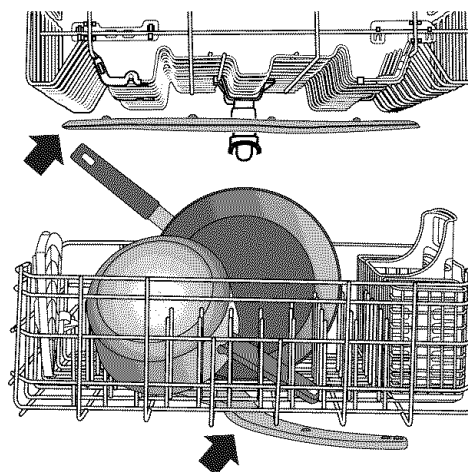

Rotation libre des bras d'aspersion.

Chargement du panier supérieur

Recommandations pour le chargement

Placer les tasses et verres dans les rangées entre les tiges de séparation. Si on enfiler les articles creux sur les tiges de séparation, des articles de vaisselle peuvent se briser et il peut rester des taches d'eau. Pour éviter d'endommager les articles délicats (comme la porcelaine, le cristal, les verres à pied et autres articles similaires), veiller à ce qu'aucun contact ne puisse s'établir entre eux durant le processus de lavage.

Placer les articles de plastique légers (lavables au lave-vaisselle) uniquement dans le panier supérieur.

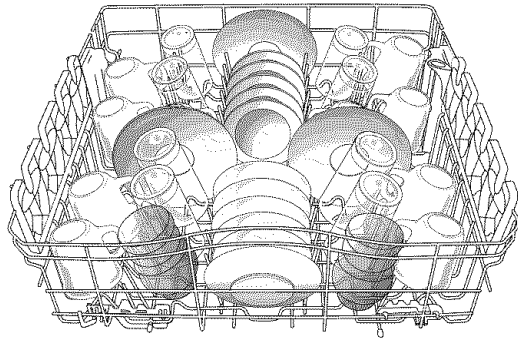

Charge de 10 articles

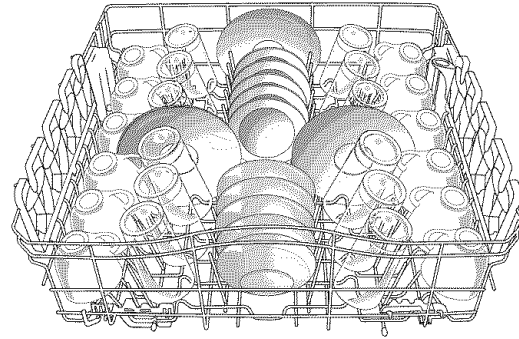

Charge de 12 articles

Panier à ustensiles

Utiliser ce panier à accessoires à l'arrière du panier supérieur pour les spatules, ustensiles de service et articles similaires de grande taille.

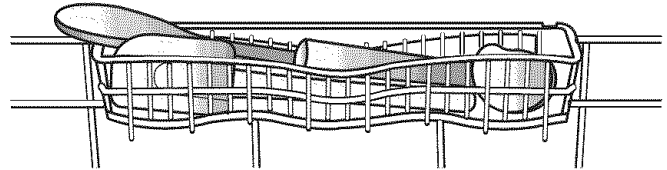

Panier de luxe - réglage à 2 positions

Il est possible de soulever ou abaisser le panier supérieur pour pouvoir placer plus facilement des articles de grande taille dans le panier supérieur ou dans le panier inférieur. Des dispositifs de réglage sont situés de chaque côté du panier supérieur. Soulever le panier supérieur pour pouvoir placer des articles d'une hauteur de 9" (22 cm) dans le panier supérieur et des articles d'une hauteur de 13" (33 cm) dans le panier inférieur, ou abaisser le panier supérieur pour pouvoir placer des articles d'une hauteur de 11" (28 cm) dans les deux paniers.

1. **Souèvement :** Soulever le panier pour placer les deux côtés à la même hauteur, et verrouiller.
2. **Abaissement :** Appuyer sur les deux pattes de blocage sur le dispositifs de réglage - voir l'illustration - et abaisser.

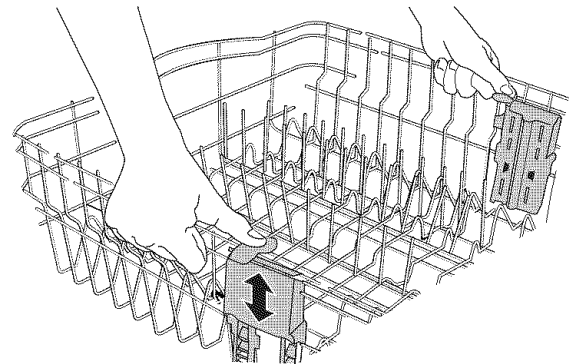

Tiges de séparation flexibles et agrafes de retenue

Il est possible d'ajuster la position des rangées de tiges de séparation qu'on trouve sur le côté gauche et le côté droit du panier supérieur, pour qu'il y ait suffisamment de place pour une variété de plats.

Durant le lavage les agrafes de retenue peuvent maintenir en place des articles légers comme les tasses, les couvercles, ou les bols. On peut déplacer l'agrafe d'une tige à une autre : tirer vers le haut pour enlever l'agrafe.

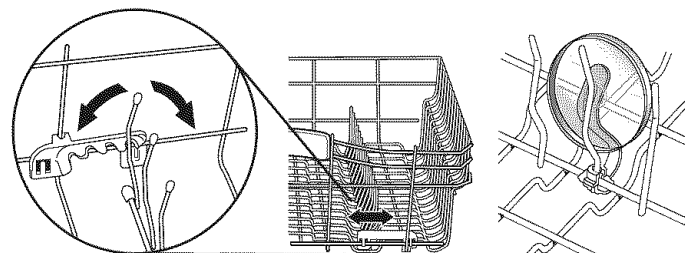

Tablettes d'appoint pour tasses

Rabattre la tablette d'appoint d'un côté ou de l'autre du panier supérieur, pour y placer des articles supplémentaires : tasses, verres à pied, ou des articles longs comme des ustensiles et spatules.

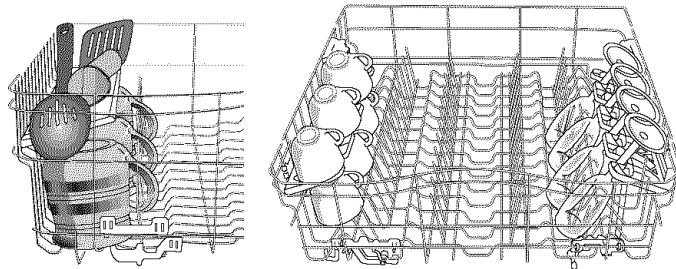

Panier supérieur amovible

Le panier supérieur amovible permet le lavage d'articles de grande taille comme marmites, plats de rôtissage et tôles à biscuits, qu'on place alors dans le panier inférieur.

IMPORTANT : Retirer la vaisselle avant d'enlever le panier supérieur du lave-vaisselle.

Extraction du panier

1. Pour accéder aux butées sur les glissières, tirer le panier supérieur vers l'avant pour le faire sortir à 50 % de la cuve.
2. Pour ouvrir, déployer les butées des glissières vers l'extérieur de la cuve.
3. Après le déploiement de chaque butée de glissière, faire glisser le panier vers l'extérieur jusqu'à la position de butée. Soulever les roues avant et extraire les roues de leur logement, dans chaque glissière. Continuer à tirer le panier vers l'avant dans les glissières et faire glisser les roues arrière vers le haut pour les extraire des glissières.

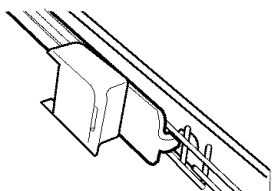

Butée de glissière fermée.

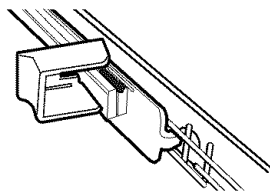

Butée de glissière ouverte.

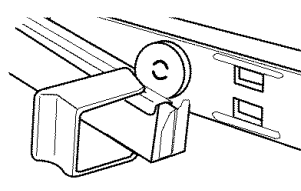

Faire sortir la roue avant.

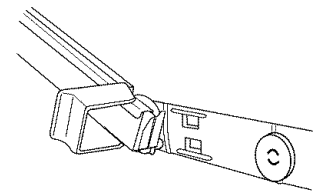

Faire sortir la roue arrière.

4. Fermer les butées du panier et les glisser à nouveau dans le lave-vaisselle pour les remettre en place.

Réinstallation du panier

1. Déployer prudemment les glissières vers l'avant du lave-vaisselle jusqu'à la position de butée. Ouvrir les butées de glissière.
2. Placer les roues arrière de chaque côté du panier dans la rainure de la glissière; faire rouler vers l'arrière dans les glissières, mais ne pas enfoncer complètement le panier dans la cuve.
3. Insérer les roues avant de chaque côté dans la rainure de la glissière.
4. Faire glisser le panier dans le lave-vaisselle. Les butées se referment automatiquement au moment où le panier entre dans le lave-vaisselle.

Option de chargement du panier supérieur seulement

Pour le lavage uniquement de la vaisselle placée dans le panier supérieur. Utiliser cette option pour une petite charge de vaisselle. L'illustration présente la configuration recommandée pour une vaisselle de 5 articles. S'il est nécessaire d'utiliser un panier à couverts supplémentaire, utiliser l'un des paniers latéraux du panier inférieur.

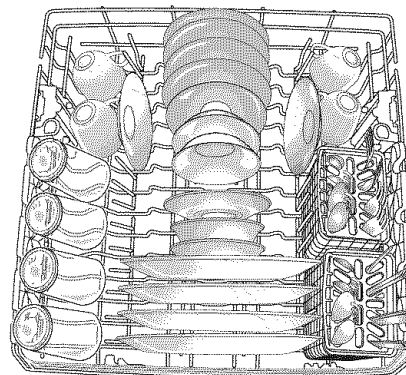

Chargement du panier inférieur

Recommandations pour le chargement

Le panier inférieur convient particulièrement pour les assiettes, plats, casseroles et ustensiles. (Les illustrations présentent la répartition recommandée pour le chargement.)

Placer des petits articles dans le panier inférieur seulement s'ils sont maintenus en place.

Charger les assiettes, bols à soupe, etc., entre les tiges de séparation.

Veiller à ce que les bols soient bien maintenus entre les rangées de tiges. Veiller à ce qu'il y ait suffisamment d'espace entre les assiettes pour que l'eau projetée atteigne toutes les surfaces.

Placer les articles très souillés face au jet d'aspersion.

REMARQUE : Veiller à ce que le distributeur de détergent ne soit pas bloqué par des articles de grande taille comme une tôle à biscuits ou planche à découper placée sur le côté gauche du panier/à l'avant. Voir la section "Mise en marche - Familiarisation rapide".

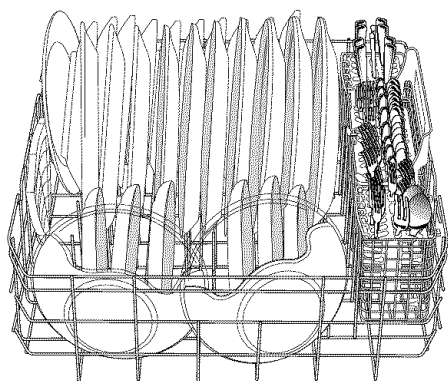

Charge de 10 articles

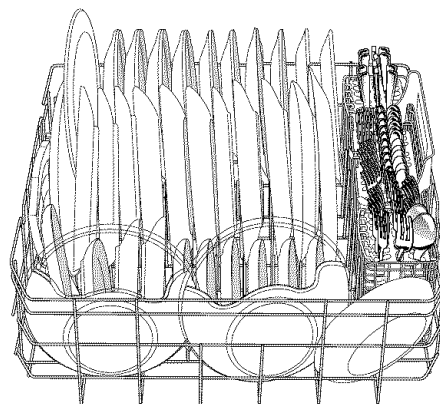

Charge de 12 articles

Chargement TURBOZONE™

IMPORTANT : Pour l'obtention de la meilleure performance, une seule rangée d'articles devrait faire face aux jets TURBOZONE™.

Pour utiliser le mode de lavage TURBOZONE™ on doit sélectionner cette option.

Placer les plats, les cocottes, etc. dans le panier, et orienter la surface souillée vers les jets d'aspersion TURBOZONE™. La zone de lavage TURBOZONE™ est située à l'arrière du panier inférieur.

On présente ci-dessous les configurations de chargement recommandées pour l'emploi de l'option TURBOZONE™.

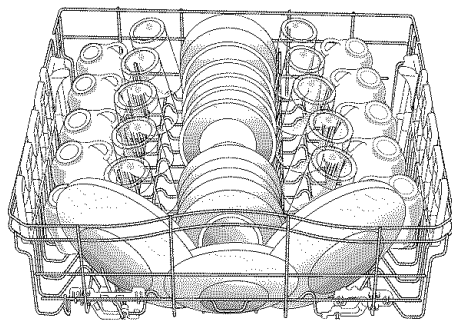
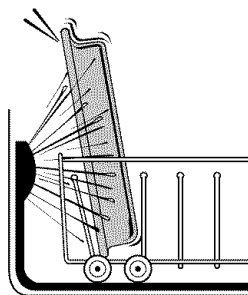

Lavage TURBOZONE™ - Configuration recommandée pour 10 articles (panier supérieur)

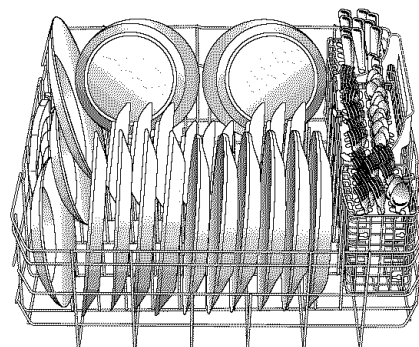

Lavage TURBOZONE™ - Configuration recommandée pour 10 articles (panier inférieur)

Chargement des articles de grande taille

Il est possible de placer des articles de grande taille - comme les marmites, plats de rôtissage et tôles à biscuits - dans le panier inférieur, si on enlève le panier supérieur. Voir la section "Chargement du panier supérieur".

IMPORTANT : Veiller à ne pas bloquer le distributeur de détergent.

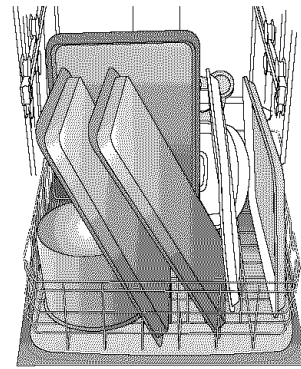
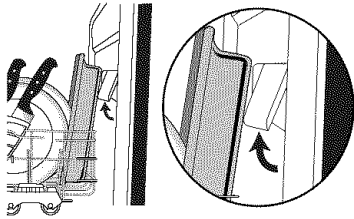

Tiges de séparation rabattables

Il est possible de rabattre une rangée de tiges de séparation à l'arrière du panier inférieur, pour pouvoir y placer des articles de plus grande taille.

Maintenir cette rangée de tiges de séparation relevée lors de l'emploi de l'option TURBOZONE™.

IMPORTANT : Lorsqu'on place la rangée de tiges de séparation horizontalement, rabattre la rangée de tiges de séparation seulement vers l'avant du lave-vaisselle.

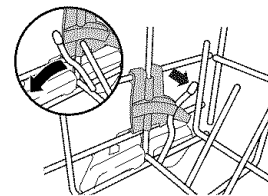

Panier à couteaux

Pour le lavage de couteaux dont la taille est trop grande pour le panier à couverts, utiliser le porte-couteaux situé sur le côté gauche du panier inférieur. Placer les couteaux dans ce panier spécial comme on le voit sur l'illustration.

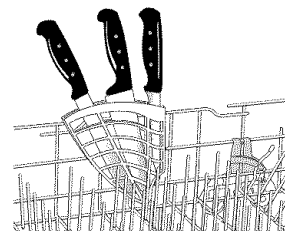

Panier à couverts segmentable

Le panier à couverts de cet appareil peut être divisé en trois segments.

Lorsqu'on enlève une section du panier à couverts, on augmente la capacité de la zone de chargement TURBOZONE™.

Il est possible d'enlever les paniers à côté couvert pour les placer dans le panier supérieur (pour l'option de lavage dans le panier supérieur seulement). Utiliser ce panier pour de petits articles délicats, comme les bouchons de biberon, les tétines, les petits ustensiles de pâtisserie, etc.

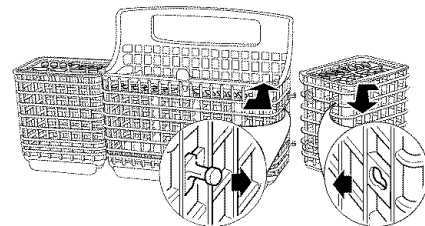

Chargement des couverts

Employer la configuration de chargement suggérée (voir l'illustration) pour obtenir un lavage optimum des couverts.

Placer les articles dans les ouvertures du couvercle du panier à couverts pour qu'ils soient séparés, ce qui permettra un lavage optimum (voir l'illustration à droite).

REMARQUE : Si certains articles ne peuvent passer dans les ouvertures du couvercle, enlever le couvercle, et répartir/orienter les articles de diverses catégories pour qu'ils restent séparés. Placer les lames des couteaux vers le bas, placer les dents des fourchettes vers le haut, et alterner l'orientation des cuillères - voir l'illustration - pour pouvoir obtenir le meilleur lavage.

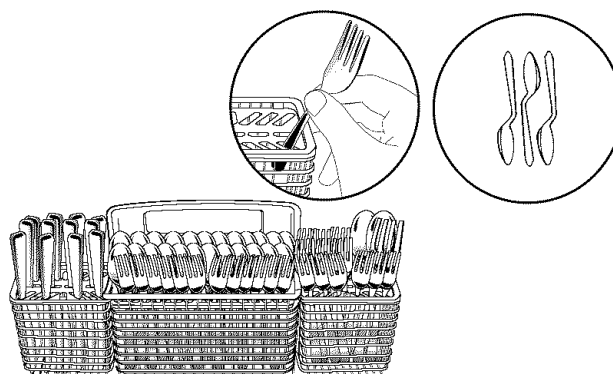

UTILISATION DU LAVE-VAISSELLE

Affichage Intelligent

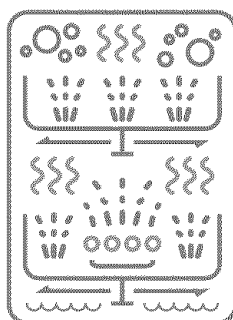

Le lave-vaisselle est équipé de la toute dernière technologie d'affichage ACL. L'affichage intelligent reflète une image de ce qui se passe dans le lave-vaisselle. Le tableau ci-dessous explique ce que chaque symbole signifie lorsqu'il apparaît sur l'affichage intelligent.



LOCKED NOT SANITIZED
DELAY 4 2 1 COMPLETED

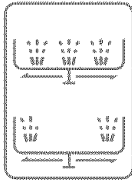
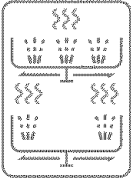
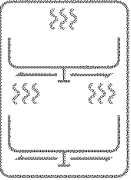
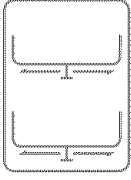

Symbole	Description	Symbole	Description	Symbole	Description	Symbole	Description
	Le lave-vaisselle se remplit d'eau.		La partie lavage du programme est en cours.		L'option de lavage à haute température est en cours.		L'option TURBOZONE™ est en cours pour retirer les saletés tenaces.

Symbole	Description	Symbole	Description	Symbole	Description	Symbole	Description
	La partie rinçage du programme est en cours.		L'option <i>SteamSanitize</i> (vapeur/sanitaire) est en cours d'assainissement de la charge de vaisselle.		L'option de séchage avec chaleur est en cours.		La sélection de la touche Cancel/Drain (annulation/vidange) annule le programme. En sélectionnant une deuxième fois la touche Cancel/Drain, le lave-vaisselle commence à se vidanger, et l'indicateur de statut en barres commence un compte à rebours jusqu'à ce que la vidange soit terminée.
	L'indicateur de statut en barres affiche un compte à rebours du programme sélectionné jusqu'à la fin.	LOCKED	Indique que les commandes sont verrouillées. Appuyer sur Heated Dry (séchage avec chaleur) pendant 4 secondes pour déverrouiller les commandes.	DELAY 4 2 1	Indique le nombre d'heures qui restent depuis que l'option de l'heure différée a été choisie jusqu'à ce que le lave-vaisselle soit prêt pour se mettre en marche.	SANITIZED	Indique que la charge de vaisselle est assainie.
NOT SANITIZED Indique que la charge de vaisselle n'est pas assainie, ce qui peut être dû à l'interruption du programme.				COMPLETED Indique que le programme sélectionné est terminé.			

Programmes et options

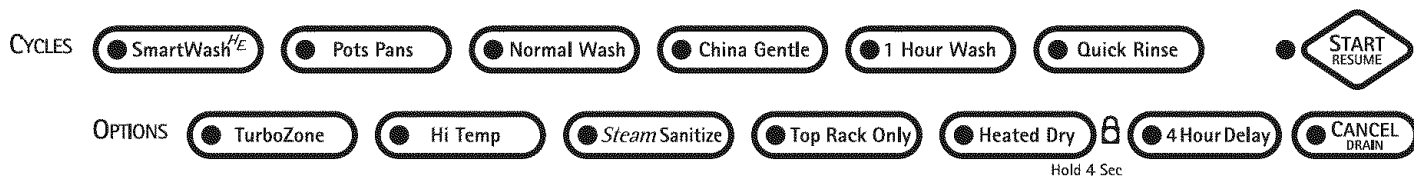

Programmes	Degré de saleté	Durée* (minutes) sans options		Consommation d'eau Gallons (litres)
		Typique**	Max	
Programme SmartWash[®] HE Le programme le plus avancé et le plus polyvalent. Avec ce programme, la machine détecte la taille de la charge, la quantité de saletés et la ténacité des saletés. Ce programme est optimisé pour un nettoyage remarquable, avec un minimum d'eau et d'énergie.	Léger à moyen	110	163	4,2 (15,9)
	Saleté résistante/ cuite sur les ustensiles	135	194	4,8 (18,2)
	Intense	135	194	6,9 (26,1)

Pots Pans (casseroles et ustensiles) Le programme produit son meilleur effet sur les articles les plus difficiles à laver, comme les casseroles souillées de résidus de cuisson. Utiliser l'option TURBOZONE™ pour obtenir le nettoyage le plus efficace sur les résidus de cuisson.	Léger à moyen	140	202	4,8 (18,2)
	Intense/ Saleté cuite sur les ustensiles	150	203	6,9 (26,1)
Normal Wash (lavage normal) Avec ce programme la machine détecte le niveau de souillure de l'eau et exécute les ajustements appropriés pour la consommation d'eau et d'énergie. Le Guide d'information sur la consommation d'énergie est basé sur ce programme.	Léger à moyen	110	161	4,2 (15,2)
	Intense	130	193	6,9 (26,1)
China Gentle (porcelaine - lavage en douceur) Programme de lavage léger et séchage doux pour les articles délicats, comme ceux en porcelaine et en cristal.	Léger à moyen	105	161	4,2 (15,2)
	Intense	125	194	6,9 (26,1)
1 Hour Wash (lavage en une heure) Un lave-vaisselle "haute efficacité" économise l'eau et l'énergie par l'utilisation d'un système de filtration amélioré, ce qui peut augmenter la durée des programmes (dans certains cas plus de 2 heures). Lorsqu'on souhaite obtenir des résultats plus rapidement, l'option Lavage en 1 heure consomme légèrement plus d'eau et d'énergie. Pour améliorer le séchage, sélectionner l'option Séchage avec chaleur, ce qui augmente la durée du programme d'une demi-heure.	Tous degrés de saleté	58	58	8 (30,3)
Quick Rinse (rinçage rapide) Un rinçage de 15 minutes pour réduire les odeurs de nourriture et empêcher les résidus alimentaires de sécher. Ne pas utiliser de détergent.	Tous degrés de saleté	15	16	2,1 (7,9)

*L'ajout d'options augmente la durée d'exécution de ce programme. Voir la section sur les options.

**Durée approximative d'exécution du programme lorsqu'on introduit de l'eau chaude à 120°F (49°C) dans le lave-vaisselle. Si la température de l'eau est plus basse, la durée d'exécution du programme sera augmentée.

Options	À sélectionner avec ces programmes	Action	Durée ajoutée au programme		Eau ajoutée [†] Gallons (litres)
			Typique	Max	
Option TURBOZONE™ Projection d'eau dans tous les recoins, ce qui élimine le besoin de trempage et récurage des articles très souillés ou avec résidus de cuisson. Pour les articles les plus difficiles à laver, utiliser cette option avec le programme Casseroles et ustensiles. Voir l'information sur le chargement.	SmartWash®HE Casserolles et ustensiles Lavage normal	Emploi de toute la puissance de lavage de l'appareil dans la zone TURBOZONE™ durant certaines phases du programme de lavage.	25	40	0 - 2,1 (0 - 7,9)

<p>Hi Temp (haute température) Augmentation de la température de l'eau du lavage principal pour l'amélioration du lavage. Lors de l'emploi avec le programme Lavage normal, cette option renforce l'intensité de l'action de nettoyage, mais pas autant que le programme Casseroles et ustensiles.</p>	<p>SmartWash[®]HE Casseroles et ustensiles Lavage normal</p>	<p>Augmentation de la température de l'eau pour le lavage principal : de 105°F (41°C) à 120°F (49°C).</p>	<p>22</p>	<p>37</p>	<p>0 - 2,1 (0 - 7,9)</p>
<p>Steam Sanitize (assainissement à la vapeur) Cette option de vapeur à haute température assainit la vaisselle et la verrerie conformément à la norme 184 de National Sanitation Foundation (NSF)/ANSI pour les lave-vaisselle résidentiels. Les lave-vaisselle résidentiels certifiés ne sont pas destinés aux établissements alimentaires autorisés. "Sanitize" s'affiche sur l'affichage intelligent pour indiquer que l'option Steam Sanitize est terminée.</p>	<p>SmartWash[®]HE Casseroles et ustensiles Lavage normal</p>	<p>Augmentation de la température de l'eau pour le lavage principal, de 105°F (41°C) à 120°F (49°C), augmentation de la température de l'eau pour le rinçage final de 140°F (60°C) à 155°F (68°C), et traitement final à la vapeur.</p>	<p>37</p>	<p>57</p>	<p>0 - 2,1 (0 - 7,9)</p>
<p>Top Rack Only (panier supérieur seulement) Pour le lavage d'une petite charge de vaisselle dans le panier supérieur.</p>	<p>Utilisation avec tout programme</p>	<p>Lavage rapide pour une petite charge.</p>	<p>-7</p>	<p>-18</p>	<p>0</p>
<p>Heated Dry (séchage avec chaleur) Ce programme commande l'alimentation de l'élément chauffant après la fin du processus de lavage. Utiliser un agent de rinçage avec ou sans séchage avec chaleur pour obtenir le meilleur séchage. Les articles de plastique seront moins exposés à un risque de déformation s'ils sont chargés dans le panier supérieur.</p>	<p>Utilisation avec tout programme excepté Rinçage rapide</p>	<p>Alimentation de l'élément chauffant à la fin de la phase de lavage.</p>	<p>26</p>	<p>32</p>	<p>0</p>

† La quantité maximale d'eau supplémentaire pour toute combinaison d'options est de 2,1 gal. (7,9 L).

Lavage différé

Utiliser cette option pour commander la mise en marche du lave-vaisselle hors des périodes de pointe de consommation d'électricité. Les fournisseurs de services publics locaux recommandent d'éviter les fortes consommations d'énergie durant certaines périodes de la journée, si possible.

Pour commander la mise en marche différée

1. Sélectionner un programme de lavage et des options.
2. Appuyer sur le bouton 4 Hour Delay.
3. Appuyer sur START/RESUME et bien fermer la porte dans les 3 secondes qui suivent. Le lave-vaisselle se mettra en marche après l'expiration de la période d'attente sélectionnée.

REMARQUE : À chaque fois que la porte est ouverte (par ex. pour ajouter un plat), il faut appuyer une nouvelle fois sur le bouton START/RESUME dans les 3 secondes qui suivent la fermeture de la porte pour reprendre le compte à rebours de la mise en marche différée.

Option de verrouillage des commandes

Utiliser la fonction de verrouillage des commandes pour éviter l'utilisation involontaire du lave-vaisselle entre les programmes. Lorsque les témoins de verrouillage et LOCKED sont illuminés, tous les boutons de la console de commande sont désactivés. Il est possible d'ouvrir et de refermer la porte du lave-vaisselle lorsque les commandes sont désactivées.

Désactivation des commandes

Appuyer pendant 4 secondes sur la touche HEATED DRY. Les témoins de verrouillage et LOCKED s'illuminent. Si on appuie sur une touche quelconque alors que les commandes du lave-vaisselle sont désactivées, le témoin émet 4 clignotements.

REMARQUE : Le lave-vaisselle ne peut fonctionner lorsque les commandes sont désactivées.

Réactivation des commandes

Appuyer pendant 4 secondes sur la touche HEATED DRY. Le témoin s'éteint.

Annulation d'un programme

1. Entrouvrir la porte pour arrêter le programme. Attendre l'arrêt de l'action d'aspersion avant d'ouvrir complètement la porte.
2. Appuyer une fois sur le bouton CANCEL/DRAIN (annulation/vidange). Le témoin Cancel/Drain s'illumine.
3. Fermer la porte dans les 3 secondes qui suivent. Le lave-vaisselle entreprend la vidange de l'eau (s'il reste de l'eau au fond de la cuve); laisser le lave-vaisselle se vider complètement. Le témoin Cancel/Drain s'éteint après 2 minutes.

Changement de programme après la mise en marche du lave-vaisselle

Il est possible d'interrompre l'exécution d'un programme et de reprendre la programmation depuis le début, comme suit.

1. Entrouvrir la porte pour arrêter le programme. Attendre l'arrêt de l'action d'aspersion avant d'ouvrir complètement la porte.
2. Vérifier que le couvercle du distributeur de détergent est encore fermé. Si le couvercle est ouvert, il est nécessaire de remplir le distributeur de détergent avant de redémarrer le nouveau programme.
3. Appuyer deux fois sur CANCEL/DRAIN pour réinitialiser les commandes.
4. Sélectionner le nouveau programme et les options.
5. Appuyer sur START/RESUME, et bien fermer la porte dans les 3 secondes qui suivent.

REMARQUE : Si la porte n'est pas fermée dans les 3 secondes après avoir appuyé sur Start/Resume, appuyer de nouveau sur START/RESUME.

Ajout de vaisselle après le commencement de l'exécution d'un programme de lavage

1. Entrouvrir la porte pour arrêter le programme. Attendre l'arrêt de l'action d'aspersion avant d'ouvrir complètement la porte.
2. Vérifier que le couvercle du distributeur de détergent est encore fermé. Si le couvercle est ouvert, la phase de lavage a déjà commencé, et il est alors déconseillé d'ajouter de la vaisselle.
3. Si le détergent n'a pas encore été utilisé (couvercle du distributeur de détergent fermé), on peut ajouter un article de vaisselle.
4. Appuyer sur START/RESUME, et bien fermer la porte dans les 3 secondes qui suivent.

LAVAGE D'ARTICLES SPÉCIAUX

En cas de doute au sujet du lavage d'un article spécifique, consulter le fabricant pour déterminer s'il peut être lavé au lave-vaisselle.

Matériau	Article lavable au lave-vaisselle?	Commentaires
Aluminium	Oui	Une température élevée et certains détergents peuvent affecter la finition de l'aluminium anodisé.
Aluminium jetable	Non	Ne pas laver au lave-vaisselle des articles d'aluminium jetables; ceux-ci peuvent se déplacer dans l'appareil durant le lavage et laisser des traces noires sur la vaisselle et d'autres articles.
Bouteilles et boîtes métalliques	Non	Laver les bouteilles et boîtes métalliques à la main. Les étiquettes fixées avec de la colle peuvent se détacher et des débris de papier pourraient obstruer le système de lavage et dégrader la performance de lavage.
Fonte	Non	La patine superficielle sera détruite et l'article s'oxydera (rouille).
Porcelaine/ faïence	Oui	Veiller à toujours consulter les recommandations du fabricant avant le lavage. Les articles anciens ou avec motifs peints à la main ou motifs appliqués par-dessus la glaçure peuvent se dégrader. La dorure peut également se dégrader.
Cristal	Oui	Veiller à toujours consulter les recommandations du fabricant avant le lavage; des lavages répétitifs peuvent susciter une attaque du fini de certains types de cristal au plomb.
Or	Non	La couleur des articles dorés peut se dégrader.
Verre	Oui	Lors de lavages répétitifs au lave-vaisselle, le matériau de verre opaque jaunit.
Couteaux à manche creux	Non	Le manche de certains couteaux est fixé sur la lame avec un adhésif qui peut se dégrader lors du lavage au lave-vaisselle.
Étain, laiton, bronze et cuivre	Non	Une température élevée et certains détergents peuvent susciter un changement de couleur ou une attaque de la finition.
Plastiques jetables	Non	Ces matériaux ne peuvent résister à une température élevée et au détergent.
Plastiques	Oui	Veiller à toujours consulter les recommandations du fabricant avant le lavage; la résistance des matières plastiques aux températures élevées et aux détergents est variable. On recommande de placer les articles légers - comme beurrier et couvercle - dans le panier supérieur seulement. Les articles plus robustes, comme les plateaux refroidisseurs et les plateaux de chaise haute peuvent être placés dans le panier inférieur. Lors du lavage d'articles de plastique dans le panier inférieur, il est recommandé de ne pas utiliser l'option de séchage avec chaleur.
Acier inoxydable	Oui	Exécuter un programme de rinçage si l'article n'est pas lavé immédiatement. Le contact prolongé de l'acier inoxydable avec un aliment contenant sel, vinaigre, produits laitiers ou jus de fruit peut endommager la finition.
Argentierie	Oui	Exécuter un programme de rinçage si l'article n'est pas lavé immédiatement. Le contact prolongé de l'acier inoxydable avec un aliment contenant sel, acide ou sulfure (œufs, mayonnaise, et fruits de mer) peut endommager la finition.
Étain	Non	Non recommandé.
Articles en bois	Non	Laver à la main. Veiller à toujours consulter les recommandations du fabricant avant le lavage; le bois non traité peut se déformer et se fissurer, ou sa finition peut être dégradée.

ENTRETIEN DU LAVE-VAISSELLE

Nettoyage

Nettoyage de l'extérieur

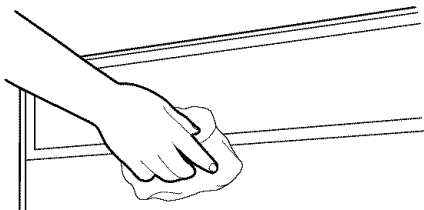

Dans la plupart des cas, un nettoyage régulier au moyen d'un linge doux humidifié ou d'une éponge et d'un détergent doux suffit pour la préservation de l'esthétique et de la propreté des surfaces extérieures du lave-vaisselle. Si la finition extérieure du lave-vaisselle est faite d'acier inoxydable, on recommande l'emploi d'un produit de nettoyage pour acier inoxydable.

Nettoyage de l'intérieur

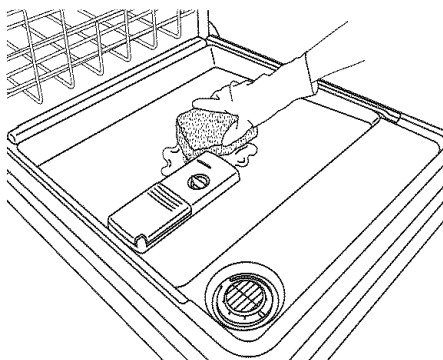

Les minéraux présents dans l'eau dure peuvent susciter la formation d'un film blanchâtre sur les surfaces intérieures, particulièrement juste au-dessous de la zone de la porte.

Ne pas entreprendre de nettoyer l'intérieur du lave-vaisselle avant qu'il se soit complètement refroidi. Il sera utile de porter des gants de caoutchouc. Ne jamais utiliser un produit de nettoyage autre qu'un détergent pour lave-vaisselle, car il pourrait provoquer un moussage excessif.

Nettoyage de l'intérieur

Verser un peu de détergent pour lave-vaisselle sur une éponge humide pour former une pâte, qu'on utilisera pour le nettoyage.

OU

Utiliser un détergent liquide pour lave-vaisselle automatique, et nettoyer avec une éponge humide.

OU

Voir la procédure de rinçage à l'eau vinaigrée dans "Taches et films sur la vaisselle" dans la section "Dépannage".

REMARQUE : Exécuter un programme Normal avec du détergent pour lave-vaisselle après avoir nettoyé les surfaces intérieures.

Circuit de décharge - anti-siphon

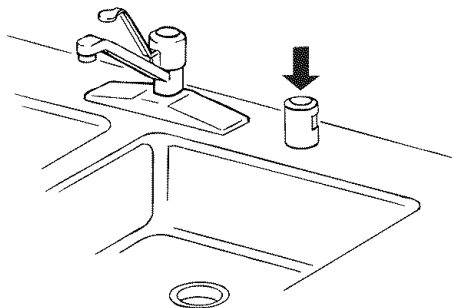

Dans certaines juridictions, les codes de plomberie en vigueur exigent l'ajout d'un anti-siphon entre le lave-vaisselle et la canalisation d'acheminement à l'égout dans la résidence. S'il semble que l'évacuation de l'eau de vaisselle ne se fait pas parfaitement, vérifier l'état et la propreté du dispositif anti-siphon.

Le dispositif anti-siphon est généralement situé au sommet de l'évier ou sur le plan de travail à proximité du lave-vaisselle. Pour commander un dispositif anti-siphon, téléphoner à **1-800-4-MY-HOME®**. Demander la pièce numéro 300096.

REMARQUE : Le dispositif anti-siphon est un accessoire externe qui n'est pas fourni avec le lave-vaisselle. La garantie accordée avec le lave-vaisselle ne couvre pas les dépenses directement associées au nettoyage ou à la réparation d'un dispositif anti-siphon externe.

Nettoyage du dispositif anti-siphon

Nettoyer périodiquement le dispositif anti-siphon pour garantir une bonne évacuation du lave-vaisselle. Pour la plupart des types, il suffit d'enlever le couvercle chromé. Dévisser le capuchon de plastique. Rechercher toute accumulation de souillures. Nettoyer si nécessaire.

Remisage

Remisage pour l'été

Si le lave-vaisselle n'est pas utilisé durant les mois d'été, fermer le robinet d'arrivée d'eau et débrancher le lave-vaisselle de la source de courant électrique.

Remisage pour l'hiver

Pour éviter d'éventuels dégâts par l'eau dans la résidence et une détérioration du lave-vaisselle par gel des canalisations d'eau. Si le lave-vaisselle doit rester inutilisé durant l'hiver dans une résidence de vacances, ou s'il peut être exposé à des températures proches du point de congélation, il convient de faire préparer le lave-vaisselle pour l'hivernage par un technicien agréé.

DÉPANNAGE

VÉRIFIER LES POINTS SUIVANTS POUR VOUS AIDER À ÉCONOMISER DU TEMPS ET DE L'ARGENT.

PROBLÈME	SOLUTION
LE LAVE-VAISSELLE NE FONCTIONNE PAS	<p>REMARQUE : Il est normal que le lave-vaisselle fasse des pauses répétées plusieurs fois pendant un programme.</p> <p>Si le témoin Start/Resume (mise en marche/réinitialisation) ou la barre d'état de l'affichage intelligent clignote, appuyer sur START/RESUME et fermer la porte en deçà de 3 secondes.</p> <p>Vérifier que la porte est fermée et verrouillée.</p> <p>Vérifier qu'un programme est sélectionné. (Voir "Informations sur les programmes et options".)</p> <p>Vérifier que le lave-vaisselle est relié à l'alimentation électrique. Un disjoncteur s'est peut-être déclenché ou un fusible est peut-être grillé.</p> <p>Si d'autres témoins que Start/Resume clignotent et que l'unité ne fonctionne pas, vous devrez faire un appel de service.</p>
LE DÉTERGENT RESTE DANS LE DISTRIBUTEUR OU LA TABLETTE EST AU FOND DU BAC	<p>Contrôler les articles tels que les plaques à biscuits, les planches à découper ou les grands récipients, car ils peuvent obstruer le distributeur de détergent et l'empêcher de s'ouvrir correctement.</p> <p>Vérifier que le détergent est propre et sans grumeaux.</p> <p>S'assurer que le programme est terminé. (L'affichage intelligent affiche "COMPLETED".) S'il n'est pas terminé, vous devrez relancer le programme en appuyant sur START/RESUME (mise en marche/réinitialisation) et fermer la porte en deçà de 3 secondes.</p>
PROGRAMME TROP LONG	<p>REMARQUES :</p> <ul style="list-style-type: none">■ Pour utiliser moins d'eau et pour réduire la consommation d'énergie, vous trouverez des programmes qui durent généralement jusqu'à 3 heures.■ Un réglage du chauffe-eau à 120°F (49°C) est idéal, le lave-vaisselle prendra plus de temps à chauffer de l'eau plus froide.■ Certaines options allongeront la durée du programme. (Voir la section "Informations sur les programmes et options".) L'option de séchage avec chaleur ajoute une demi-heure au programme. <p>Essayer le programme de lavage d'une heure.</p> <p>Ouvrir l'alimentation en eau chaude du robinet situé près du lave-vaisselle avant de débiter le programme.</p>

PROBLÈME	SOLUTION
LE LAVE-VAISSELLE NE SÈCHE PAS	<p>REMARQUE : Les articles en plastique et à surfaces antiadhésives sont difficiles à sécher car ils présentent une surface poreuse qui a tendance à accumuler les gouttelettes d'eau. Le séchage avec une serviette peut être nécessaire.</p> <p>L'utilisation d'un agent de rinçage avec l'option de séchage avec chaleur est nécessaire pour un meilleur séchage.</p> <p>Charger les articles correctement peut avoir un effet bénéfique sur le séchage. (Voir les instructions de chargement spécifiques dans ce guide).</p> <p>Les verres et les tasses avec des bases concaves retiennent l'eau. Cette eau peut éclabousser d'autres articles pendant le déchargement.</p> <ul style="list-style-type: none"> ■ Décharger d'abord le panier inférieur. ■ Placer ces articles sur le côté le plus oblique du panier pour de meilleurs résultats.
PAS DE REMPLISSAGE	<p>S'assurer que l'alimentation en eau est activée sur le lave-vaisselle.</p> <p>Vérifier que le flotteur n'est pas obstrué. (Voir "Pièces et caractéristiques").</p> <p>Vérifier l'accumulation de mousse dans le lave-vaisselle. Si de l'écume ou de la mousse sont détectées, le lave-vaisselle peut ne pas fonctionner correctement ou ne pas se remplir d'eau. (Voir "TÉMOINS LUMINEUX CLIGNOTANT" dans la section "Dépannage").</p>
L'EAU RESTE DANS LE BAC/NE SE VIDANGE PAS	<p>S'assurer que le programme est terminé. (L'affichage intelligent affiche "COMPLETED".) S'il n'est pas terminé, vous devrez relancer le programme en appuyant sur START/RESUME (mise en marche/réinitialisation) et fermer la porte en deçà de 3 secondes.</p> <p>Si le lave-vaisselle est relié à un broyeur de déchets, s'assurer que la prise de mise hors service a bien été débranchée de l'entrée du broyeur.</p> <p>Vérifier s'il y a des fuites sur le tuyau de vidange.</p> <p>Vérifier si le tuyau de vidange ou le broyeur sont obstrués de nourriture.</p> <p>Vérifier le fusible ou le disjoncteur du domicile.</p>
EAU DURE (RÉSIDUS BLANCS À L'INTÉRIEUR DU LAVE-VAISSELLE OU SUR LES ARTICLES DE VERRE)	<p>REMARQUE : Les dépôts de minéraux d'eau extrêmement dure peuvent endommager le lave-vaisselle et rendre difficile un bon nettoyage des articles. Il est possible d'envoyer des échantillons d'eau à Sears pour vérifier le niveau de dureté de l'eau. Un adoucisseur d'eau est fortement recommandé si la dureté de l'eau est de 15 grains ou plus. Si un adoucisseur d'eau n'est pas installé, les étapes suivantes peuvent être utiles :</p> <p>Utiliser un nettoyant commercial conçu pour les lave-vaisselle une fois par mois.</p> <p>Nettoyer les filtres ULTRA WASH[®] au moins une fois par mois.</p> <p>Toujours utiliser un agent de rinçage.</p> <p>Toujours utiliser un détergent frais de haute qualité.</p> <p>Utiliser un renforçateur de détergent/un additif d'adoucissant d'eau conçus pour les lave-vaisselle.</p>
ODEURS	<p>REMARQUE : Si le lave-vaisselle n'est pas utilisé quotidiennement, vous pouvez lancer un programme de Quick Rinse rinçage avec un chargement partiel quotidiennement jusqu'à ce que le lave-vaisselle soit rempli et qu'on puisse lancer un programme de lavage, ou utiliser l'option Top Rack Only (panier supérieur uniquement) (sur certains modèles) pour les chargements partiels.</p> <p>Lancer un rinçage au vinaigre en plaçant 2 tasses (500 mL) de vinaigre blanc dans une tasse à mesurer verticale en verre dans le panier inférieur. Lancer un programme normal avec l'option de séchage avec chaleur désactivée. Ne pas utiliser de détergent.</p> <p>Le lave-vaisselle peut ne pas se vidanger correctement, voir "L'EAU RESTE DANS LE BAC/NE SE VIDANGE PAS" dans la section "Dépannage".</p>

PROBLÈME	SOLUTION
BRUYANT	<p>REMARQUES :</p> <ul style="list-style-type: none"> ■ Des sons de pompage peuvent se faire entendre régulièrement pendant un programme lorsque le lave-vaisselle se vidange. ■ Un sifflement normal de la vanne d'eau peut être entendu périodiquement. ■ Un son normal de claquement peut être entendu lorsque le distributeur de détergent est ouvert pendant le programme et lorsque la porte est ouverte à la fin du programme. ■ Une mauvaise installation provoquera des effets sonores plus importants. <p>S'assurer que les filtres sont correctement installés.</p> <p>Un bruit sourd peut être entendu si des articles sortent des paniers et interfèrent avec les bras de lavage. Réinstaller les articles et relancer le programme.</p>
RÉSIDUS DE NOURRITURE RESTANT SUR LA VAISSELLE	<p>S'assurer que le lave-vaisselle est correctement chargé. Un mauvais chargement peut fortement réduire les performances de lavage (voir "Chargement pour une meilleure performance").</p> <p>Vérifier le filtre pour s'assurer qu'il est correctement installé. Le nettoyer au besoin. (Voir "Instructions de nettoyage" dans la section "Système de filtration ULTRA WASH^{®HE}" pour plus de détails.)</p> <p>Sélectionner le programme et les options appropriés en fonction du type de saletés. Le programme Pots Pans (casserolles) et l'option TURBOZONE™ peuvent être utilisés pour les charges les plus sales.</p> <p>S'assurer que la température de l'eau entrante est d'au moins 120°F (49°C).</p> <p>Utiliser la quantité suffisante de détergent frais. Il est nécessaire d'utiliser plus de détergent pour les charges très sales et dans des conditions d'eau très dure.</p> <p>Retirer les débris de nourriture avant de faire le chargement (ne pas pré-rincer).</p>
PAS D'ASSAINISSEMENT	<p>Si "NOT SANITIZED" apparaît sur l'affichage intelligent, la charge n'est PAS assainie. Le programme a été interrompu pendant le rinçage final ou votre chauffe-eau est à un réglage trop bas. Régler le chauffe-eau à 120°F (49°C).</p>
VAISSELLE ENDOMMAGÉE	<p>Un mauvais chargement peut endommager ou ébrécher la vaisselle. (Voir les instructions de chargement spécifiques dans ce guide)</p>
TÉMOINS LUMINEUX CLIGNOTANT	<p>Si le témoin Start/Resume (mise en marche/réinitialisation) clignote, appuyer sur START/RESUME et fermer la porte en deçà de 3 secondes.</p> <p>Si "COMPLETED" apparaît sur l'affichage intelligent, ou si tout autre témoin clignote et que le lave-vaisselle ne fonctionne pas, vérifier les points suivants :</p> <ul style="list-style-type: none"> ■ Le dispositif de protection contre le débordement peut-il monter et descendre librement? Appuyer pour le libérer. ■ S'assurer que l'alimentation en eau est mise en marche sur le lave-vaisselle. (Il est très important de veiller à cela après l'installation de votre nouveau lave-vaisselle). ■ Vérifier l'accumulation de mousse dans le lave-vaisselle. Si de l'écume ou de la mousse sont détectées par le système de détection du lave-vaisselle, le lave-vaisselle peut ne pas fonctionner correctement ou ne pas se remplir d'eau. <p>La mousse peut provenir de :</p> <ul style="list-style-type: none"> ■ L'utilisation d'un détergent inapproprié, tel qu'un détergent à vaisselle pour le lavage à la main, un détergent à lessive ou un savon à main. ■ La non-remise en place du couvercle du distributeur d'agent de rinçage après avoir versé (ou rempli) l'agent de rinçage. ■ L'utilisation d'une quantité excessive de détergent pour lave-vaisselle. <p>Faire un appel de service.</p>

PROBLÈME	SOLUTION
VAISSELLE COUVERTE D'UNE PELLICULE OU TACHÉE (et solution pour l'eau dure)	<p>REMARQUES :</p> <ul style="list-style-type: none"> ■ Un agent de rinçage liquide est nécessaire pour sécher et pour éviter les taches. ■ Utiliser la quantité suffisante de détergent. <p>Vérifier que la pellicule se retire en trempant l'article dans du vinaigre blanc pendant 5 minutes. Si la pellicule disparaît, c'est qu'elle est due à l'eau dure. Ajuster la quantité de détergent et d'agent de rinçage. (Voir "EAU DURE (RÉSIDUS BLANCS À L'INTÉRIEUR DU LAVE-VAISSELLE OU SUR LES ARTICLES EN VERRE" dans la section "Dépannage"). Si la pellicule ne se retire pas, c'est qu'elle est due à une réaction chimique (voir ci-dessous).</p> <p>S'assurer que la température de l'eau entrante est d'au moins 120°F (49°C).</p> <p>Essayer d'utiliser les options Hi Temp (haute température) et Sani Rinse (rinçage sanitaire).</p> <p>Pour retirer les taches, lancer un rinçage au vinaigre dans le lave-vaisselle.</p> <ul style="list-style-type: none"> ■ Nettoyer et rincer la vaisselle abîmée et la charger de nouveau dans le lave-vaisselle. Retirer tous les couverts ou articles métalliques. Placer 2 tasses (500 mL) de vinaigre blanc dans une tasse à mesurer verticale en verre dans le panier inférieur. Lancer un programme normal avec l'option de séchage avec chaleur désactivée. Il n'est pas nécessaire d'ajouter du détergent.
RÉACTION CHIMIQUE (PELLICULE PERMANENTE)	<p>Il s'agit d'une érosion de la surface des articles en verre qui peut être provoquée par une combinaison de choses : eau trop chaude, quantité trop importante de détergent avec eau douce ou par prélavage. Le détergent doit agir sur des salissures de nourriture. Si une réaction chimique apparaît, l'article en verre est endommagé de façon permanente. Pour éviter de futures réactions chimiques, ajuster la quantité de détergent en fonction de la dureté de l'eau, arrêter le prélavage et utiliser des options de chauffage de l'eau uniquement lorsque la température de l'eau entrante est inférieure à 120°F (49°C).</p>
FUITE D'EAU	<p>S'assurer que le lave-vaisselle a été installé correctement et qu'il est de niveau.</p> <p>La mousse peut provoquer un débordement du lave-vaisselle. Mesurer la quantité de détergent avec précaution et utiliser uniquement des détergents conçus pour l'utilisation dans un lave-vaisselle. On a besoin de moins de détergent dans des conditions d'eau douce. Essayer une autre marque de détergent si la mousse persiste.</p> <p>Pour éviter une fuite de l'agent de rinçage du distributeur, s'assurer que le couvercle est correctement fixé et éviter les débordements.</p>
BAC DÉCOLORÉ	<p>REMARQUES :</p> <ul style="list-style-type: none"> ■ Le teneur en fer élevée de l'eau peut décolorer le bac. ■ Les aliments à base de tomates peuvent décolorer le bac ou la vaisselle. <p>Un agent de nettoyage à base de citron peut être utilisé pour le nettoyage.</p>

Get it fixed, at your home or ours!

Your Home

For repair – **in your home** – of **all** major brand appliances, lawn and garden equipment, or heating and cooling systems, **no matter who made it, no matter who sold it!**

For the replacement parts, accessories and owner's manuals that you need to do-it-yourself.

For Sears professional installation of home appliances and items like garage door openers and water heaters.

1-800-4-MY-HOME® (1-800-469-4663)

Call anytime, day or night (U.S.A. and Canada)

www.sears.com www.sears.ca

For expert home solutions advice: www.managemyhome.com

Our Home

For repair of carry-in items like vacuums, lawn equipment, and electronics, call or go on-line for the location of your nearest

Sears Parts & Repair Service Center

1-800-488-1222 (U.S.A.) 1-800-469-4663 (Canada)

Call anytime, day or night

www.sears.com www.sears.ca

To purchase a protection agreement on a product serviced by Sears:

1-800-827-6655 (U.S.A.)

1-800-361-6665 (Canada)

Para pedir servicio de reparación a domicilio, y para ordenar piezas:

1-888-SU-HOGAR®

(1-888-784-6427)

Au Canada pour service en français:

1-800-LE-FOYER^{MC}

(1-800-533-6937)

www.sears.ca



Free Manuals Download Website

<http://myh66.com>

<http://usermanuals.us>

<http://www.somanuals.com>

<http://www.4manuals.cc>

<http://www.manual-lib.com>

<http://www.404manual.com>

<http://www.luxmanual.com>

<http://aubethermostatmanual.com>

Golf course search by state

<http://golfingnear.com>

Email search by domain

<http://emailbydomain.com>

Auto manuals search

<http://auto.somanuals.com>

TV manuals search

<http://tv.somanuals.com>