



ULTRA WASH® Dishwasher

Use & Care Guide

Lavavajillas ULTRA WASH®

Manual de uso y cuidado

Lave-vaisselle ULTRA WASH®

Guide d'utilisation et d'entretien

Models/Modelos/Modèles 665.1389*

* = color number, número de color, numéro de couleur

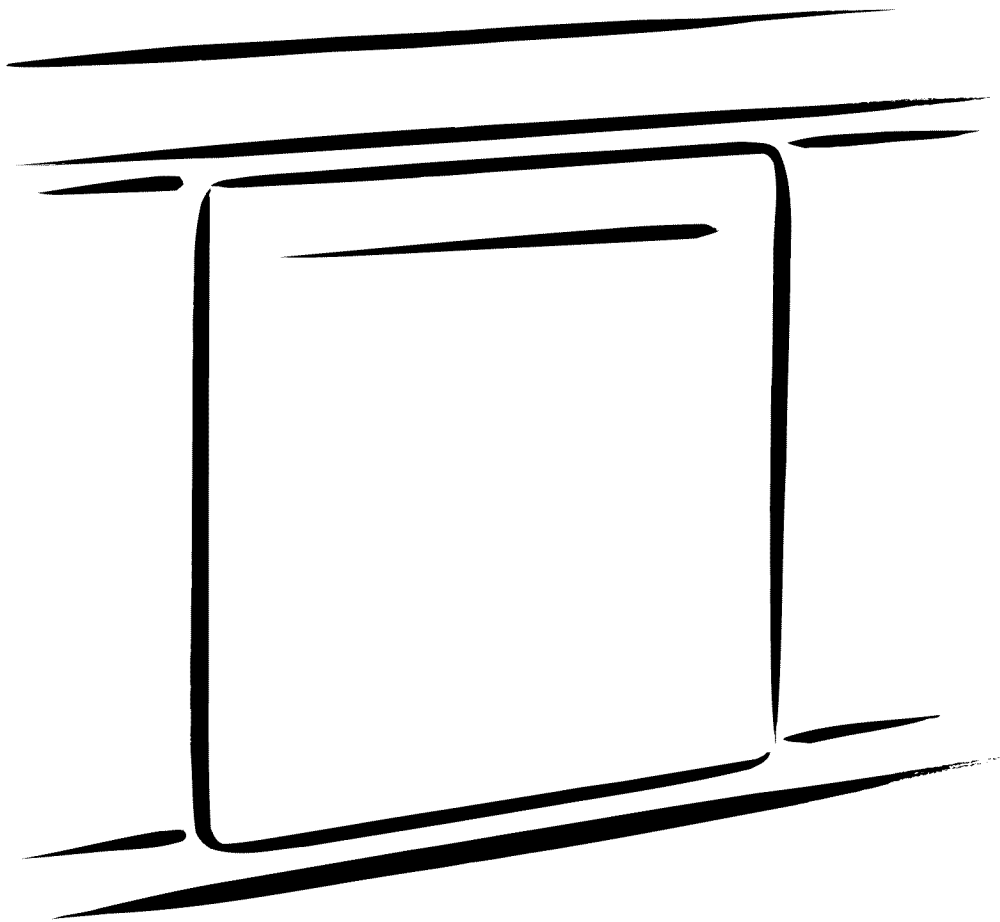

ENGLISH ESPAÑOL FRANÇAIS

W10193618A

Sears Roebuck and Co., Hoffman Estates, IL 60179 U.S.A.
Sears Canada Inc., Toronto, Ontario, Canada M5B 2B8

www.sears.com
www.sears.ca

TABLE OF CONTENTS

PROTECTION AGREEMENTS	2	Top Rack Loading	9
WARRANTY	3	Bottom Rack Loading.....	10
DISHWASHER SAFETY	3	DISHWASHER USE	11
PARTS AND FEATURES	5	Cycles and Options Information.....	11
START-UP / QUICK REFERENCE	6	Canceling A Cycle	13
IMPORTANT: Do not block detergent dispenser.	6	Changing A Cycle After Dishwasher Is Started	13
Drying - Rinse Aid is essential.....	6	Adding A Dish After Dishwasher Is Started	13
Fast Wash - When you need fast results.	6	Dishwasher Efficiency Tips.....	13
SmartWash® cycle	6	WASHING SPECIAL ITEMS	14
Press START/RESUME every time you add a dish.....	6	DISHWASHER CARE	15
DETERGENT AND RINSE AID	7	Cleaning	15
Detergent.....	7	Drain Air Gap	15
Rinse Aid.....	7	Storing.....	15
LOADING	8	TROUBLESHOOTING	16
Loading For Best Performance	8	SERVICE NUMBERS	BACK COVER

PROTECTION AGREEMENTS

Master Protection Agreements

Congratulations on making a smart purchase. Your new Kenmore® product is designed and manufactured for years of dependable operation. But like all products, it may require preventive maintenance or repair from time to time. That's when having a Master Protection Agreement can save you money and aggravation.

The Master Protection Agreement also helps extend the life of your new product. Here's what the Agreement* includes:

- ✓ **Parts and labor** needed to help keep products operating properly **under normal use**, not just defects. Our coverage goes **well beyond the product warranty**. No deductibles, no functional failure excluded from coverage— **real protection**.
- ✓ **Expert service** by a force of more than 10,000 authorized **Sears service technicians**, which means someone you can trust will be working on your product.
- ✓ **Unlimited service calls and nationwide service**, as often as you want us, whenever you want us.
- ✓ **"No-lemon" guarantee** – replacement of your covered product if four or more product failures occur within twelve months.
- ✓ **Product replacement** if your covered product can't be fixed.
- ✓ **Annual Preventive Maintenance Check** at your request – no extra charge.
- ✓ **Fast help by phone** – we call it **Rapid Resolution** – phone support from a Sears representative on all products. Think of us as a "talking owner's manual."

- ✓ **Power surge protection** against electrical damage due to power fluctuations.
- ✓ **\$250 Food Loss Protection** annually for any food spoilage that is the result of mechanical failure of any covered refrigerator or freezer.
- ✓ **Rental reimbursement** if repair of your covered product takes longer than promised.
- ✓ **10% discount** off the regular price of any non-covered repair service and related installed parts.

Once you purchase the Agreement, a simple phone call is all that it takes for you to schedule service. You can call anytime day or night, or schedule a service appointment online.

The Master Protection Agreement is a risk free purchase. If you cancel for any reason during the product warranty period, we will provide a full refund. Or, a prorated refund anytime after the product warranty period expires. Purchase your Master Protection Agreement today!

Some limitations and exclusions apply. For prices and additional information in the U.S.A. call 1-800-827-6655.

***Coverage in Canada varies on some items. For full details call Sears Canada at 1-800-361-6665.**

Sears Installation Service

For Sears professional installation of home appliances, garage door openers, water heaters, and other major home items, in the U.S.A. or Canada call **1-800-4-MY-HOME®**.

KENMORE APPLIANCE WARRANTY

ONE YEAR LIMITED WARRANTY

When installed, operated and maintained according to all instructions supplied with the product, if this appliance fails due to a defect in material or workmanship within one year from the date of purchase, call 1-800-4-MY-HOME® to arrange for free repair.

If this appliance is used for other than private family purposes, this warranty applies for only 90 days from the date of purchase.

THIS WARRANTY COVERS ONLY DEFECTS IN MATERIAL AND WORKMANSHIP. SEARS WILL NOT PAY FOR:

1. Expendable items that can wear out from normal use, including but not limited to filters, belts, light bulbs, and bags.
2. A service technician to instruct the user in correct product installation, operation or maintenance.
3. A service technician to clean or maintain this product.
4. Damage to or failure of this product if it is not installed, operated or maintained according to all instructions supplied with the product.
5. Damage to or failure of this product resulting from accident, abuse, misuse or use for other than its intended purpose.
6. Damage to or failure of this product caused by the use of detergents, cleaners, chemicals or utensils other than those recommended in all instructions supplied with the product.
7. Damage to or failure of parts or systems resulting from unauthorized modifications made to this product.

DISCLAIMER OF IMPLIED WARRANTIES; LIMITATION OF REMEDIES

Customer's sole and exclusive remedy under this limited warranty shall be product repair as provided herein. Implied warranties, including warranties of merchantability or fitness for a particular purpose, are limited to one year or the shortest period allowed by law. Sears shall not be liable for incidental or consequential damages. Some states and provinces do not allow the exclusion or limitation of incidental or consequential damages, or limitations on the duration of implied warranties of merchantability or fitness, so these exclusions or limitations may not apply to you.

This warranty applies only while this appliance is used in the United States and Canada.

This warranty gives you specific legal rights, and you may also have other rights which vary from state to state.

**Sears, Roebuck and Co.
Hoffman Estates, IL 60179**

**Sears Canada Inc.
Toronto, Ontario, Canada M5B 2B8**

PRODUCT RECORD

Record your complete model number, serial number, and purchase date. You can find this information on the model and serial number label located on the product.

Have this information available to help you obtain assistance or service more quickly whenever you contact Sears concerning your appliance.

Model number _____

Serial number _____

Purchase date _____

Save these instructions and your sales receipt for future reference.

ENGLISH

DISHWASHER SAFETY

Your safety and the safety of others are very important.

We have provided many important safety messages in this manual and on your appliance. Always read and obey all safety messages.



This is the safety alert symbol.

This symbol alerts you to potential hazards that can kill or hurt you and others.

All safety messages will follow the safety alert symbol and either the word "DANGER" or "WARNING." These words mean:

⚠ DANGER

You can be killed or seriously injured if you don't immediately follow instructions.

⚠ WARNING

You can be killed or seriously injured if you don't follow instructions.

All safety messages will tell you what the potential hazard is, tell you how to reduce the chance of injury, and tell you what can happen if the instructions are not followed.

IMPORTANT SAFETY INSTRUCTIONS

WARNING: When using the dishwasher, follow basic precautions, including the following:

- Read all instructions before using the dishwasher.
- Use the dishwasher only for its intended function.
- Use only detergents or rinse agents recommended for use in a dishwasher, and keep them out of the reach of children.
- When loading items to be washed:
 - 1) Locate sharp items so that they are not likely to damage the door seal; and
 - 2) Load sharp knives with the handles up to reduce the risk of cut-type injuries.
- Do not wash plastic items unless they are marked "dishwasher safe" or the equivalent. For plastic items not so marked, check the manufacturer's recommendations.
- Do not touch the heating element during or immediately after use.
- Do not operate the dishwasher unless all enclosure panels are properly in place.
- Do not tamper with controls.
- Do not abuse, sit on, or stand on the door, lid, or dish racks of the dishwasher.
- To reduce the risk of injury, do not allow children to play in or on the dishwasher.
- Under certain conditions, hydrogen gas may be produced in a hot water system that has not been used for two weeks or more. **HYDROGEN GAS IS EXPLOSIVE.** If the hot water system has not been used for such a period, before using the dishwasher turn on all hot water faucets and let the water flow from each for several minutes. This will release any accumulated hydrogen gas. As the gas is flammable, do not smoke or use an open flame during this time.
- Remove the door or lid to the washing compartment when removing an old dishwasher from service or discarding it.

SAVE THESE INSTRUCTIONS

⚠ WARNING

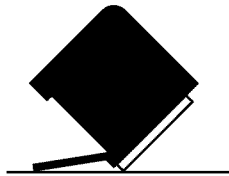

Tip Over Hazard

Do not use dishwasher until completely installed.
Do not push down on open door.
Doing so can result in serious injury or cuts.

GROUNDING INSTRUCTIONS

- **For a grounded, cord-connected dishwasher:**
The dishwasher must be grounded. In the event of a malfunction or breakdown, grounding will reduce the risk of electric shock by providing a path of least resistance for electric current. The dishwasher is equipped with a cord having an equipment-grounding conductor and a grounding plug. The plug must be plugged into an appropriate outlet that is installed and grounded in accordance with all local codes and ordinances.

WARNING: Improper connection of the equipment-grounding conductor can result in a risk of electric shock. Check with a qualified electrician or service representative if you are in doubt whether the dishwasher is properly grounded. Do not modify the plug provided with the dishwasher; if it will not fit the outlet, have a proper outlet installed by a qualified electrician.

- **For a permanently connected dishwasher:**
The dishwasher must be connected to a grounded metal, permanent wiring system, or an equipment-grounding conductor must be run with the circuit conductors and connected to the equipment-grounding terminal or lead on the dishwasher.

SAVE THESE INSTRUCTIONS

PARTS AND FEATURES

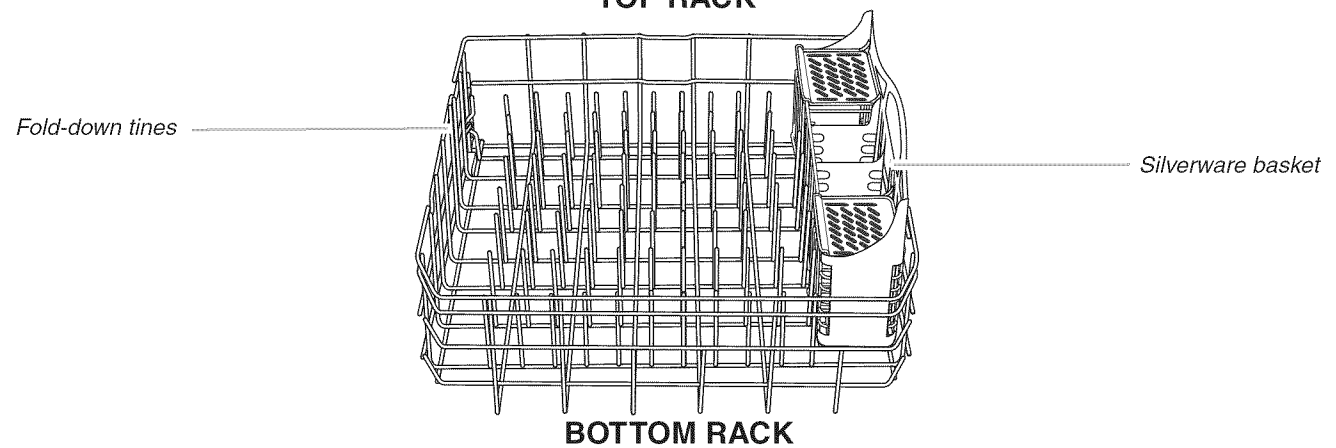
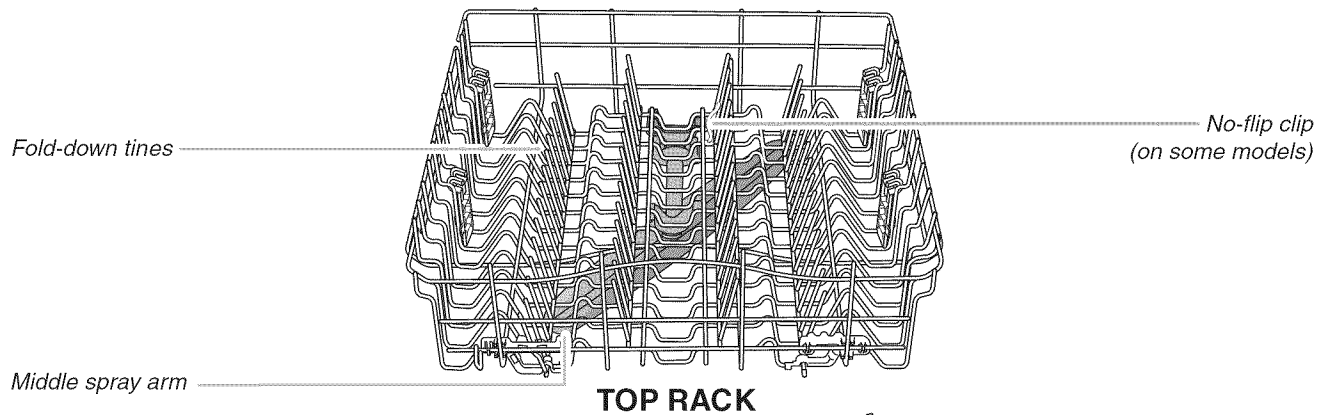
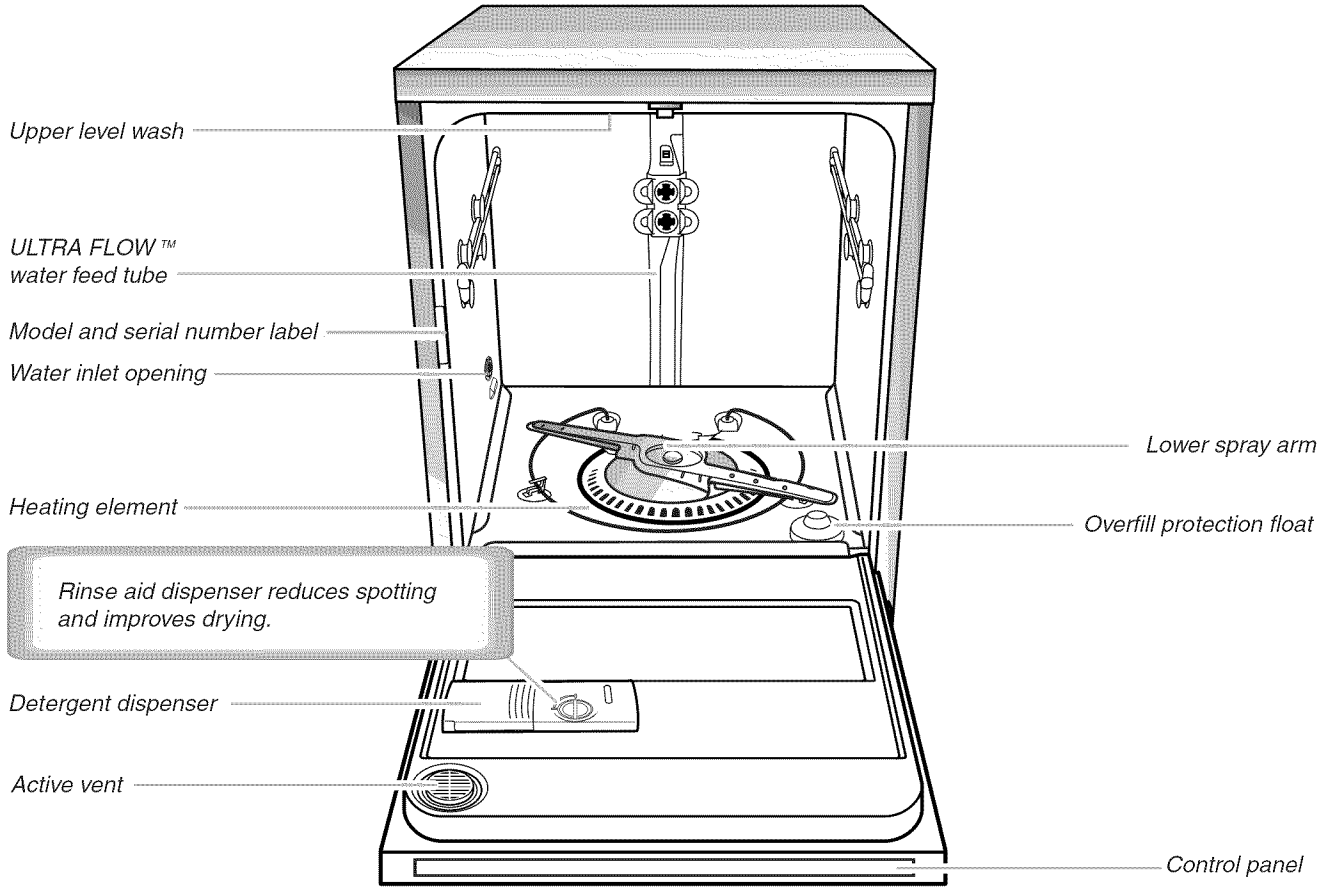

START-UP / QUICK REFERENCE

CYCLES



OPTIONS

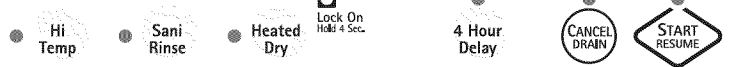

IMPORTANT: Do not block detergent dispenser.

Tall items placed in the lower rack may block the dispenser door. Cookie sheets and cutting boards loaded on the left-hand side of the dishwasher can easily block the dispenser. If detergent is inside of the dispenser or on the bottom of the tub after the cycle is complete, the dispenser was blocked.

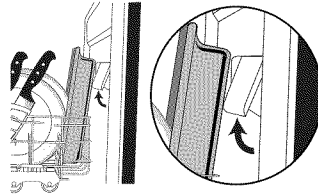

SmartWash® cycle

Optical soil sensors are used in the cycle to provide optimal energy and water consumption based on load size and soil amount. The sensors also automatically calibrate throughout the life of your dishwasher to maintain cleaning performance based on your water conditions.



Press START/RESUME every time you add a dish.

To start and resume a cycle, press START/RESUME and close the door within 3 seconds. If the door is not closed within 3 seconds, the start button LED will flash and the cycle will not start.



IMPORTANT: If anyone opens the door (such as, adding a dish, even during the Delay Hours option), the START/RESUME button must be pressed again, and the door closed within 3 seconds to resume the cycle.

Drying - Rinse Aid is essential.

You must use rinse aid for good drying performance (sample included). Rinse aid along with the Heated Dry option will provide best drying and avoid excessive moisture in the dishwasher interior.

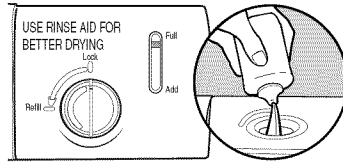

Fast Wash - When you need fast results.

When you need fast results, use the Fast Wash cycle. The 30-minute cycle will allow dishes to receive a quick wash. Towel drying may be needed.



DETERGENT AND RINSE AID

Detergent

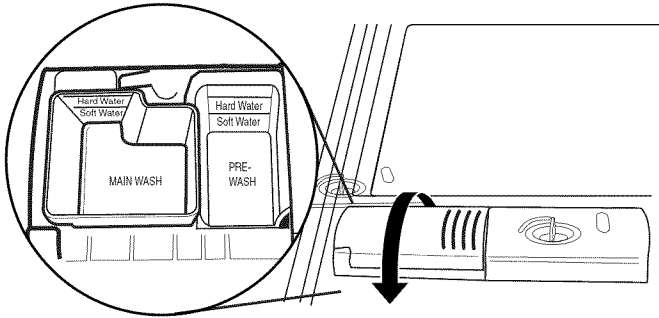

IMPORTANT:

Use only automatic dishwashing detergent. Hand dishwashing detergent will produce excessive suds and overflow out of the dishwasher.

Recommended Detergent Amount

Add recommended amount of detergent to each cup as shown and close the detergent lid.

Powders and Gels

Water Hardness	Soil Level	Pre-Wash Cup	Main Wash Cup
Soft (0-4 grains per U.S. gallon)	Light	None	½
	Normal	None	½
	Heavy	Full	½
Medium (5-9 grains per U.S. gallon)	Light	None	½
	Normal	½	½
	Heavy	Full*	Full*
Hard (10-14 grains per U.S. gallon)	Light	½	Full*
	Normal	Full*	Full*
	Heavy	Full*	Full*

*Full pre-wash cup contains 7 tsp (35 mL), and full main wash cup contains 9 tsp (45 mL).

Premeasured Detergents

Many detergents now come in premeasured forms (gel packs, tablets, or powder packs). These forms are suitable for all hardness and soil levels. Always place premeasured detergents in the main cup and close the lid.

IMPORTANT:

Extremely hard water mineral deposits (15 grains per U.S. gallon or more) can cause damage to your dishwasher and make it difficult to achieve good results. A water softener is recommended to avoid damage and achieve good results. You may bring your water samples to Sears to check hardness level.

Rinse Aid

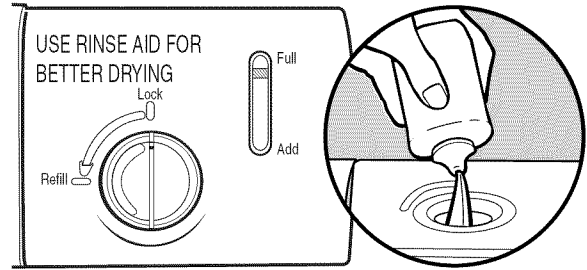

IMPORTANT:

Your dishwasher is designed to use a liquid rinse aid. The use of rinse aids greatly improves drying by allowing water to drain from the dishes after the final rinse. They also keep water from forming droplets that can dry as spots or streaks.

Filling the dispenser

The dispenser holds 5 oz (150 mL) of rinse aid. Under most conditions this will last 1 to 3 months.

1. Turn the knob to the REFILL position and remove.
2. Pour rinse aid into the opening until the indicator points to FULL. Do not overfill.
3. Clean up any spilled rinse aid. Spilled rinse aid can create excessive suds.
4. Replace the knob and turn to the LOCK position.

NOTE: Indicator reads correct fill level when door is completely opened.

Rinse Aid Setting

Your rinse aid dispenser is adjustable. For most water conditions, the factory setting of 2 will give good results. If you have hard water and notice calcium buildup on your dishware, you may want to try a higher setting.

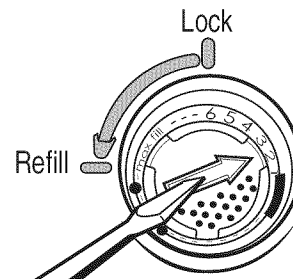

To adjust the setting

1. Turn the knob to the REFILL position and remove.
2. Turn the arrow inside the dispenser to the desired setting.
3. Replace the knob and turn to the LOCK position.

LOADING

Loading For Best Performance

1. Angle dirtiest dish surfaces downward and allow space for water to flow up through each rack and between dishware.

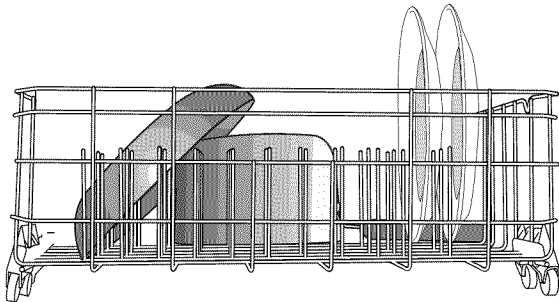
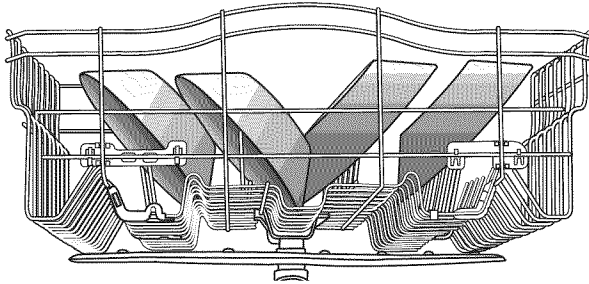

Separating allows water flow.

2. For best silverware cleaning use the slots in the covers to keep items separated.

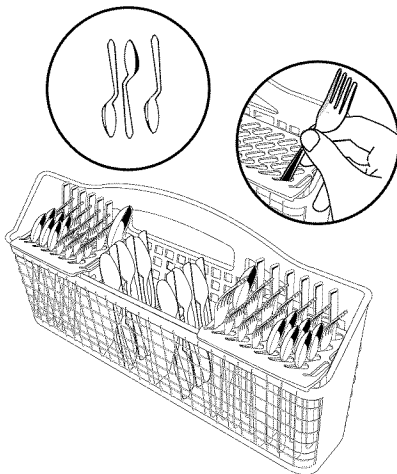

3. Angle concave surfaces such as the bottom of coffee cups to allow water to drain and improve drying performance.

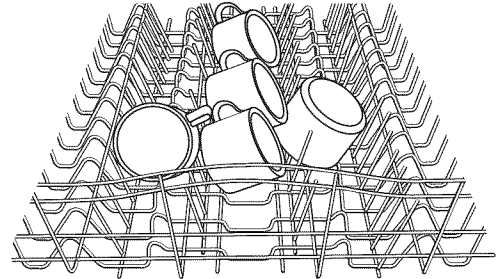

Angled surfaces

4. Check that all spray arms spin freely before every cycle.

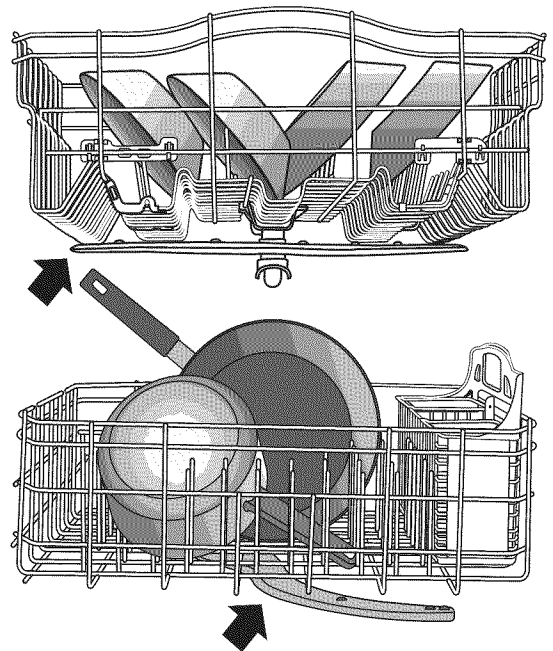

Spray arms spin freely.

Top Rack Loading

Loading Recommendations

Place cups and glasses in the rows between tines. Placing them over the tines can lead to breakage and water spots. To avoid damage to your delicate items, be sure china, crystal, stemware and other similar items do not touch during dishwasher operation. Load lightweight and dishwasher-safe plastic items only in the top rack.

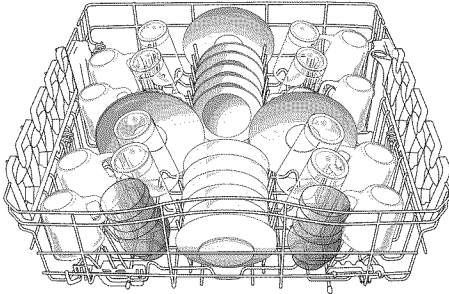

10 place load

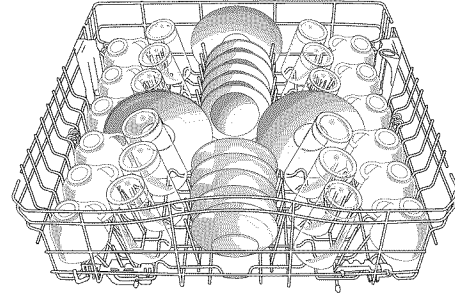

12 place load

Fold-down Tines

The row of tines on the left-hand and right-hand sides of the top rack can be adjusted to make room for a variety of dishes.

1. To adjust, grasp the tip of the tine that is in the holder in the front of the rack.
2. Gently push the tine out of the holder.
3. Lay the tines down, toward the center of the rack.

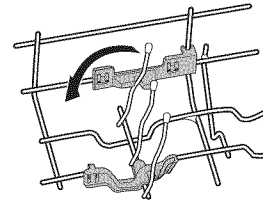

No-Flip Clips (on some models)

The no-flip clips hold in place lightweight items such as cups, lids, or bowls during washing. The clip can be moved to another tine by pulling up and off.

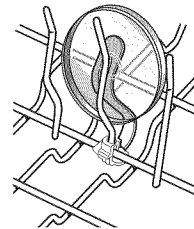

Removable Top Rack

The removable top rack allows you to wash larger items such as pots, roasters, and cookie sheets in the bottom rack.

IMPORTANT: Remove dishes prior to removing the top rack from dishwasher.

To remove the top rack

1. Pull the rack forward slightly to access clips.
2. While pressing the ridges in, push back on the clip until the outer side releases. Slide the clip to the inside of the track edge to remove the clip.
3. After removing both clips, pull rack out.

To replace the top rack

1. Place the rollers on each side of the rack into the rack tracks and push the rack back.
2. Align the open side of the clip with the inside edge of the rack track.
3. Push the ridges and slide the clip toward the outside rack edge until it locks into place.
4. Repeat on the other side.
5. Pull the rack out all of the way to ensure clips are fully seated.

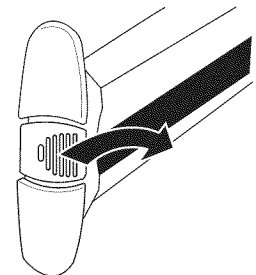

Bottom Rack Loading

Loading Recommendations

The bottom rack is best suited for plates, pans, casseroles, and utensils. (See recommended loading patterns shown.)

Load small items in the bottom rack only if they are secured in place.

Load plates, soup bowls, etc., between tines.

Load bowls securely between the rows of tines. Ensure that there is space between dishes so that the spray will reach all surfaces.

Load heavily soiled items facing the spray.

NOTE: Ensure that detergent dispenser is not blocked by tall items such as cookie sheets and cutting boards placed at the left-hand front of rack. See "Start Up/Quick Reference" section.

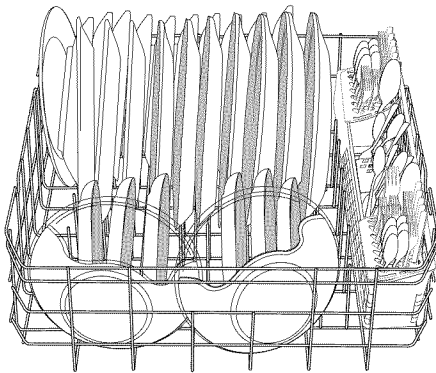

10 place load

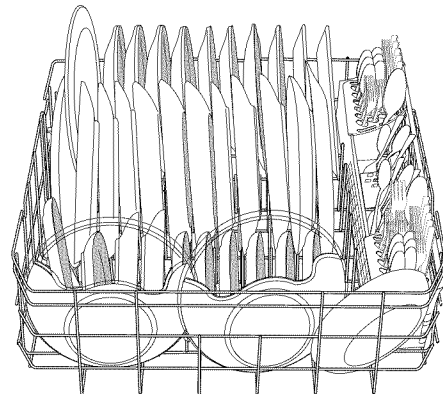

12 place load

Loading Tall Items

You can wash larger items such as pots, roasters, and cookie sheets in the bottom rack by removing the top rack. See "Top Rack Loading" section.

IMPORTANT: Do not block detergent dispenser.

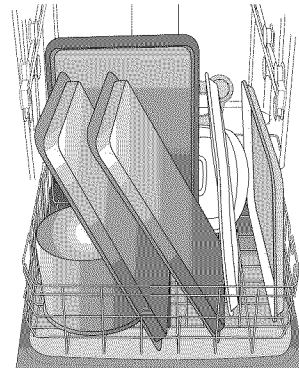
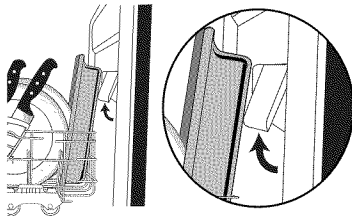

Fold-down tines

You can fold down one row of tines at the back of the bottom rack.

1. Grasp the tip of the tine that is in the tine holder.
2. Gently pull the tine out of the tine holder.
3. Lay the row of tines down in the rack to make room for larger dishes, bowls, pots, pans or roasters.

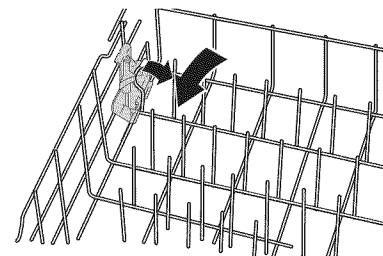

Loading Silverware

Use suggested loading patterns, as shown, to better clean your silverware.

Use the slots in the covers to keep your silverware separated for optimum wash. (See illustration, right.)

NOTE: If your silverware does not fit into the designated slots, flip the covers up and mix silverware types to keep them separated. Load knives down, forks up, and alternate spoons as illustrated, for best cleaning results.

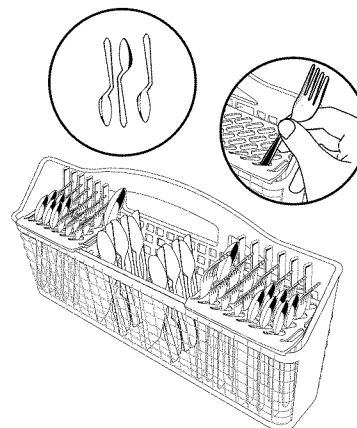

DISHWASHER USE

Cycles and Options Information

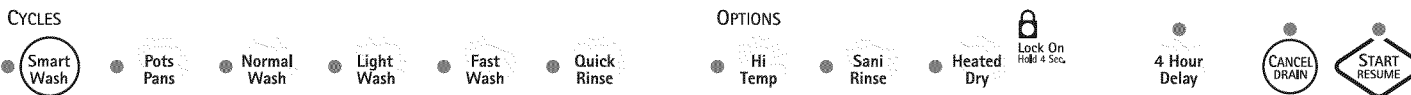

Cycles	Soil Level	Time* (mins.) w/o Options		Water Usage Gallons (Liters)
		Typical**	Max	
SmartWash® cycle The most advanced and versatile cycle. This cycle senses the load size and soil amount. This cycle is optimized to achieve outstanding cleaning with minimal water and energy.	Light	75	139	4.32 (16.35)
	Medium	86	149	5.58 (21.1)
	Heavy	115	163	5.58-7.47 (21.1-28.28)
Pots Pans Works best on your toughest items such as casseroles with baked-on food residue.	Light to Medium	93	144	6.93 (26.24)
	Heavy/ Baked-On	105	153	6.93-7.83 (26.24-29.64)
Normal Wash Senses the soil level and makes adjustments in the water and energy used. The Energy Guide information is based on this cycle.	Light	84	152	3.95 (14.95)
	Medium	99	167	4.13 (15.6)
	Heavy	110	163	6.81-7.83 (25.78-29.64)

China Gentle Provides a light wash and gentle dry for delicate items such as china and crystal.	Light to Medium	105	161	4.2 (15.2)
	Heavy	125	194	6.9 (26.1)

Fast Wash Use this cycle for a quick wash to clean dishes prior to entertaining. Towel drying may be needed. This cycle takes exactly 30 minutes.	All soil levels	30	30	8.0 (30.3)
---	-----------------	----	----	---------------

Quick Rinse A 10-minute rinse for reducing food odor and keeping food residue from drying. Do not use detergent. Use this rinse cycle for rinsing dishes, glasses and silverware that will not be washed right away.	All soil levels	10	10	2.1 (7.9)
--	-----------------	----	----	--------------

*Adding options will add time to the cycle. See options information section.

**This is the approximate cycle time obtained with 120°F (49°C) hot water available at the dishwasher. Increase in time results from low temperature of the incoming water.

Options	Can be selected with	What it does	Added time to cycle		Added Water [†] Gallons (Liters)
			Typical	Max	
Hi Temp Raises the main wash temperature to improve cleaning. When used with the Normal Wash cycle this will provide a little extra tough cleaning capability, but not as much as the Pots Pans cycle.	SmartWash® Pots Pans Normal Wash	Raises the main wash temperature from 105°F (41°C) to 145°F (63°C).	10	20	0 - 2.8 (0 - 10.6)
Sani Rinse This high temperature option sanitizes your dishes and glassware in accordance with National Sanitation Foundation (NSF)/ANSI Standard 184 for Residential Dishwashers. Certified residential dishwashers are not intended for licensed food establishments. The green sanitized light indicates that the Sani Rinse option was successfully completed.	SmartWash® Pots Pans Normal Wash	Increases the main wash temperature from 105°F (41°C) to 120°F (49°C) and the final rinse from 140°F (60°C) to 155°F (68°C).	25	35	0 - 2.8 (0 - 10.6)
Heated Dry Turns the heat element on after the wash cycle is completed. Use rinse aid with or without the Heated Dry option for best drying results. Plastic items are less likely to deform when loaded in the top dish rack.	Available with any cycle except Quick Rinse	Turns the heat element on at the end of the wash cycle.	26	26	0

†The maximum additional water used for any combination of options is 2.8 gal. (10.6 L).

Delay Hours Use this option to run your dishwasher during off-peak hours. Local utility providers recommend using energy during off-peak hours when possible. Be sure to press START/RESUME and firmly close the door within 3 seconds after adding items. To delay the start 1. Select a wash cycle and options. 2. Press the 4-Hour Delay button. 3. Press START/RESUME and close the door firmly within 3 seconds. The dishwasher starts in 4 hours. NOTE: If anyone opens the door (such as, adding a dish, even during the Delay Hours option), the START/RESUME button must be pressed again, and the door closed within 3 seconds to resume the cycle.
--

Control Lock Option

Use the Control Lock option to avoid unintended use of the dishwasher between cycles. When LOCK ON is lit, all buttons are disabled. The dishwasher door can still be opened/closed while the controls are locked.

To turn on the Lock

Press and hold HEATED DRY for 4 seconds. LOCK ON will light up. If you press any pad while your dishwasher is locked, the light flashes 3 times.

NOTE: The dishwasher cannot run if the control is locked.

To turn off the Lock

Press and hold HEATED DRY for 4 seconds. The light turns off.

Canceling A Cycle

1. Open the door slightly to stop the cycle. Wait for the spraying action to stop before completely opening the door.
2. Press CANCEL/DRAIN button once. The Cancel/Drain light will light up.
3. Close the door within 3 seconds. The dishwasher starts a drain cycle (if water remains in bottom of dishwasher). Let the dishwasher drain completely. The Cancel/Drain light turns off after 2 minutes.

Changing A Cycle After Dishwasher Is Started

You can interrupt a cycle and restart your dishwasher from the beginning using the following procedure.

1. Open the door slightly to stop the cycle. Wait for the spraying action to stop, then open the door completely.
2. Check that detergent dispenser cover is still closed. If cover is open, you will need to refill the detergent dispenser before restarting your new cycle.
3. Press CANCEL/DRAIN twice to reset the control.
4. Select new cycles and options.
5. Press START/RESUME and firmly close the door within 3 seconds.

NOTE: If the door is not closed within 3 seconds of pressing START/RESUME, press START/RESUME again.

Adding A Dish After Dishwasher Is Started

1. Open the door slightly to stop the cycle. Wait for the spraying action to stop, then open the door completely.
2. Check whether the detergent dispenser cover is still closed. If it is open, the wash cycle has already started and adding a dish is not recommended.
3. If detergent has not yet been used (detergent dispenser cover is closed), you may add a dish.
4. Press START/RESUME and firmly close the door within 3 seconds.

Dishwasher Efficiency Tips

Hot water dissolves and activates the dishwasher detergent. Hot water also dissolves grease on dishes and helps glasses dry spot-free. For best dishwashing results, water should be 120°F (49°C) as it enters the dishwasher. Loads may not wash as well if the water temperature is too low.

Additional efficiency tips

- To save water, energy and time, only scrape dishes. Do not rinse dishes before putting them into the dishwasher.
- Use a delay feature to run your dishwasher during off-peak hours. Local utility providers recommend avoiding heavy usage of energy at certain times of day.
- During the summer, run your dishwasher at night. This reduces daytime heat buildup in the kitchen.
- Use a rinse aid to improve drying.

WASHING SPECIAL ITEMS

If you have doubts about washing a particular item, check with the manufacturer to see if it is dishwasher safe.

Material	Dishwasher Safe?	Comments
Aluminum	Yes	High water temperature and detergents can affect finish of anodized aluminum.
Disposable Aluminum	No	Do not wash disposable aluminum pans in the dishwasher. These might shift during washing and transfer black marks to dishes and other items.
Bottles and Cans	No	Wash bottles and cans by hand. Labels attached with glue can loosen and clog the wash system and reduce washing performance.
Cast Iron	No	Seasoning will be removed and then will rust.
China/Stoneware	Yes	Always check manufacturer's recommendations before washing. Antique, hand-painted, or over-the-glaze patterns may fade. Gold leaf can discolor or fade.
Crystal	Yes	Always check manufacturer's recommendations before washing. Some types of leaded crystal can etch with repeated washing.
Gold	No	Gold-colored flatware will discolor.
Glass	Yes	Milk glass material yellows with repeated dishwasher washing.
Hollow-Handle Knives	No	Handles of some knives are attached to the blade with adhesives which can loosen if washed in the dishwasher.
Pewter, Brass, Bronze, and Copper	No	High water temperatures and detergent can discolor or pit the finish.
Disposable Plastics	No	Cannot withstand high water temperatures and detergents.
Plastics	Yes	Always check manufacturer's recommendations before washing. Plastic items may vary in their ability to withstand high temperatures and detergents. It is recommended that lightweight items such as lids and butter dishes be placed in the upper rack only. Sturdy items such as coolers and high-chair trays may be placed in the lower rack. When washing plastic items in the lower rack, it is recommended not to use the Heated Dry option.
Stainless Steel	Yes	Run a rinse cycle if not washing immediately. Prolonged contact with food containing salt, vinegar, milk products, or fruit juice can damage finish.
Sterling Silver or Silver Plate	Yes	Run a rinse cycle if not washing immediately. Prolonged contact with food containing salt, acid, or sulfide (eggs, mayonnaise, and seafood) can damage finish.
Tin	No	Not recommended.
Wooden Ware	No	Wash by hand. Always check manufacturer's instructions before washing. Untreated wood can warp, crack, or lose its finish.

DISHWASHER CARE

Cleaning

Cleaning the exterior

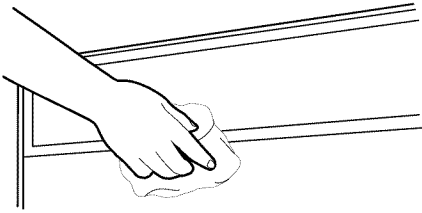

In most cases, regular use of a soft, damp cloth or sponge and a mild detergent is all that is necessary to keep the outside of your dishwasher looking nice and clean. If your dishwasher has a stainless steel exterior, a stainless steel cleaner is recommended.

Cleaning the interior

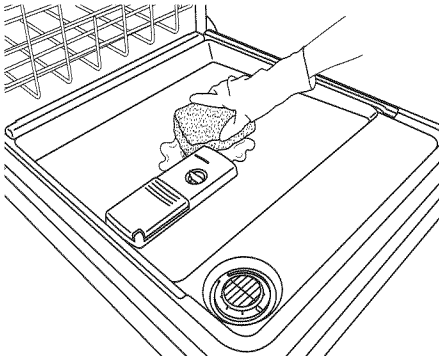

Hard water minerals can cause a white film to build up on the inside surfaces, especially just beneath the door area.

Do not clean the dishwasher interior until it has cooled. You may want to wear rubber gloves. Do not use any type of cleanser other than dishwasher detergent because it may cause foaming or sudsing.

To clean interior

Make a paste with powdered dishwasher detergent on a damp sponge and clean.

OR

Use liquid automatic dishwasher detergent and clean with a damp sponge.

OR

See the vinegar rinse procedure in "Spotting and filming on dishes" in "Troubleshooting" section.

NOTE: Run a normal cycle with dishwasher detergent after cleaning the interior.

Drain Air Gap

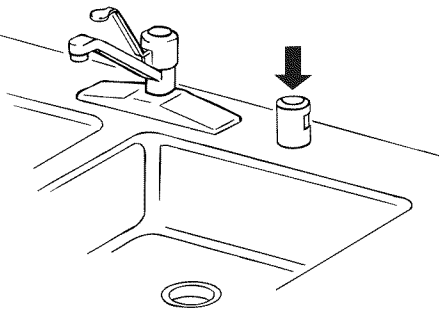

Some state or local plumbing codes require the addition of a drain air gap between a built-in dishwasher and the home drain system. Check the drain air gap when your dishwasher is not draining well.

The drain air gap is usually located on top of the sink or countertop near the dishwasher. To order a drain air gap, please call **1-800-4-MY-HOME®**. Ask for Part Number 300096.

NOTE: The drain air gap is an external plumbing device that is not part of your dishwasher. The warranty provided with your dishwasher does not cover service costs directly associated with the cleaning or repair of the external drain air gap.

To clean the drain air gap

Clean the drain air gap periodically to ensure proper drainage of your dishwasher. With most types, you lift off the chrome cover. Unscrew the plastic cap. Then check for any soil buildup. Clean if necessary.

Storing

Storing for the summer

If your dishwasher is not in use during the summer months, turn off the water supply and power supply to the dishwasher.

Storing for the winter

Avoid possible water damage to your home and dishwasher due to freezing water lines. If your dishwasher is left in a seasonal dwelling or could be exposed to near freezing temperatures, have your dishwasher winterized by authorized service personnel.

TROUBLESHOOTING

CHECK THESE POINTS TO HELP SAVE YOU TIME AND MONEY.

PROBLEM	SOLUTION
DISHWASHER DOES NOT RUN	<p>NOTE: It is normal for the dishwasher to repeatedly pause several times during a cycle.</p> <p>If the Start/Resume light is blinking, press START/RESUME and close the door firmly within 3 seconds.</p> <p>Be sure the door is closed and latched.</p> <p>Be sure you have selected a cycle. (See “Cycles and Options Information.”)</p> <p>Be sure there is power to the dishwasher. A circuit breaker or fuse may have tripped.</p> <p>If lights other than Start/Resume blink and the unit will not run, you will need to call for service.</p>
DETERGENT REMAINS IN THE DISPENSER OR TABLET IS ON BOTTOM OF TUB	<p>Check for dishware such as cookie sheets, cutting boards, or large containers, etc. that may be blocking the detergent dispenser from opening properly.</p> <p>Be sure your detergent is fresh and lump free.</p> <p>Be sure the cycle has completed (green light is on). If it has not completed, you will need to resume the cycle by pressing START/RESUME and closing the door within 3 seconds.</p>
CYCLE RUNS TOO LONG	<p>NOTES:</p> <ul style="list-style-type: none"> ■ To use less water and reduce energy consumption you will encounter cycles that typically run for up to 3 hours. ■ A water heater setting of 120°F (49°C) is best, the dishwasher will delay longer while heating cooler water. ■ Some options will add time to the cycle. (See “Cycles and Options Information” section.) The Heated Dry option adds ½ hour. <p>Try the Fast Wash cycle.</p> <p>Run the hot water at a faucet close to the dishwasher before starting the cycle.</p>
DISHWASHER NOT DRYING	<p>NOTE: Plastic and items with nonstick surfaces are difficult to dry because they have a porous surface which tends to collect water droplets. Towel drying may be necessary.</p> <p>Use of rinse aid along with the Heated Dry option is needed for proper drying.</p> <p>Proper loading of items can affect drying. (See specific loading instructions within this guide.)</p> <p>Glasses and cups with concave bottoms hold water. This water may spill onto other items when unloading.</p> <ul style="list-style-type: none"> ■ Unload the bottom rack first. ■ Locate these items on the more slanted side of the rack for improved results.
WILL NOT FILL	<p>Be sure the water is turned on to the dishwasher.</p> <p>Check that the float is free from obstructions. (See “Parts and Features.”)</p> <p>Check for suds in the dishwasher. If foam or suds are detected, the dishwasher may not operate properly or may not fill with water.</p>
WATER REMAINS IN THE TUB/WILL NOT DRAIN	<p>Be sure the cycle has completed (the green light is on). If it has not, you will need to resume the cycle by pressing START/RESUME and closing the door within 3 seconds.</p> <p>If dishwasher is connected to a food waste disposer, be sure the knockout plug has been removed from the disposer inlet.</p> <p>Check for kinks in the drain hose.</p> <p>Check for food obstructions in the drain or disposer.</p> <p>Check your house fuse or circuit breaker.</p>
HARD WATER (WHITE RESIDUE ON DISHWASHER INTERIOR OR GLASSWARE)	<p>NOTE: Extremely hard water mineral deposits can cause damage to your dishwasher and make it difficult to achieve good cleaning. You may bring water samples to Sears to check your water hardness level. A water softener is strongly recommended if your hardness is 15 grains or more. If a water softener is not installed, the following steps may help:</p> <p>Use a commercial cleaner designed for dishwashers once per month.</p> <p>Always use a rinse aid.</p> <p>Always use a high-quality, fresh detergent.</p> <p>Use a detergent booster/water softener additive designed for dishwashers.</p>

PROBLEM	SOLUTION
ODORS	<p>NOTE: If the dishwasher is not used daily, you can run a rinse cycle with the partial load daily until a full load is ready to run.</p> <p>Run a vinegar rinse through the dishwasher by putting 2 cups (500 mL) of white vinegar in an upright glass measuring cup in the lower rack. Run a normal cycle with the Heated Dry option turned off. Do not use detergent.</p> <p>The dishwasher may not be draining properly, see “WATER REMAINS IN THE TUB/WILL NOT DRAIN” in “Troubleshooting.”</p>
NOISY	<p>NOTES:</p> <ul style="list-style-type: none"> ■ Surging sounds can occur periodically throughout the cycle while the dishwasher is draining. ■ Normal water valve hissing may be heard periodically. ■ A normal snap sound may be heard when the detergent dispenser opens during the cycle and when the door is opened at the end of the cycle. ■ Improper installation will affect noise levels. <p>Be sure the filters are properly installed.</p> <p>A thumping sound may be heard if items extend beyond the racks and interfere with the wash arms. Readjust the dishware and resume the cycle.</p>
FOOD SOILS REMAIN ON DISHES	<p>Be sure the dishwasher is loaded correctly. Improper loading can greatly decrease the washing performance (see “Loading for Best Performance.”)</p> <p>Select the proper cycle and option for the type of soils. The Pots Pans cycle with the Hi Temp option can be used for tougher loads.</p> <p>Be sure the incoming water temperature is at least 120°F (49°C).</p> <p>Use the proper amount of fresh detergent. More detergent is needed for heavier-soiled loads and hard water conditions.</p> <p>Scrape food from dishes prior to loading (do not prerinse).</p>
DID NOT SANITIZE	<p>If the sanitized light is blinking, the load is <i>NOT</i> sanitized. The cycle was interrupted in the final rinse, or your water heater is set too low. Set your water heater to 120°F (49°C).</p>
DAMAGE TO DISHWARE	<p>Improper loading can cause dishes to become chipped or damaged. (See specific loading instructions within this guide.)</p>
BLINKING LIGHTS	<p>If the Start/Resume light is blinking, press START/RESUME and close the door within 3 seconds.</p> <p>If the Clean light or any other lights are blinking and the dishwasher will not run.</p> <p>Call for service.</p>
CLOUDY OR SPOTTED DISHWARE (AND HARD WATER SOLUTION)	<p>NOTES:</p> <ul style="list-style-type: none"> ■ Liquid rinse aid is necessary for drying and to reduce spotting. ■ Use the correct amount of detergent. <p>Confirm that the cloudiness is removable by soaking the item in white vinegar for 5 minutes. If the cloudiness disappears, it is due to hard water. Adjust the amount of detergent and rinse aid. See (“HARD WATER [WHITE RESIDUE ON DISHWASHER INTERIOR OR GLASSWARE]”) in “Troubleshooting.” If it does not come clear, it is due to etching (see below).</p> <p>Be sure the incoming water temperature is set at 120°F (49°C).</p> <p>Try using the Hi Temp and Sani Rinse options.</p> <p>To remove spotting, run a vinegar rinse through the dishwasher.</p> <ul style="list-style-type: none"> ■ Wash and rinse the affected dishware and load into dishwasher. Remove all silverware and metal items. Put 2 cups (500 mL) of white vinegar in a glass measuring cup in the lower rack. Run a normal cycle with the Heated Dry option turned off. No detergent is needed.
ETCHING (PERMANENT CLOUDINESS)	<p>This is an erosion of the surface of the glassware and can be caused by a combination of: water that is too hot, from using too much detergent with soft water or by pre-washing. Detergent needs food soil to act upon. If etching has occurred, the glassware is permanently damaged. To avoid further etching, adjust the detergent amount to match the water hardness, stop pre-washing, and use water heating options only when incoming water temperature is below 120°F (49°C).</p>
LEAKING WATER	<p>Be sure dishwasher has been installed properly and is level.</p> <p>Suds can cause the dishwasher to overflow. Measure the detergent accurately and use only detergents designed for use in a dishwasher. Less detergent is needed in soft water. Try another brand of detergent if sudsing continues.</p> <p>To avoid rinse aid leaking from the dispenser, be sure the lid is securely attached and avoid overfilling.</p>
TUB IS DISCOLORED	<p>NOTES:</p> <ul style="list-style-type: none"> ■ High iron content in the water can discolor the tub. ■ Tomato-based foods can discolor the tub or dishware. <p>A citrus-based cleaner can be used to clean.</p>

ÍNDICE

CONTRATOS DE PROTECCIÓN	18	Cómo cargar la canasta superior.....	25
GARANTÍA	19	Cómo cargar la canasta inferior.....	26
SEGURIDAD DE LA LAVAVAJILLAS	19	USO DE LA LAVAVAJILLAS	27
PIEZAS Y CARACTERÍSTICAS	21	Información sobre los ciclos y opciones.....	27
PUESTA EN MARCHA / REFERENCIA RÁPIDA	22	Cómo cancelar un ciclo.....	29
IMPORTANTE: No bloquee el depósito del detergente.	22	Cómo cambiar un ciclo después de iniciar la lavavajillas.....	29
Secado - el agente de enjuague es fundamental.	22	Cómo agregar un plato después de iniciar la lavavajillas.....	29
Fast Wash (Lavado rápido) - Cuando necesita		Consejos para la eficiencia de la lavavajillas.....	29
resultados rápidos.....	22	CÓMO LAVAR ARTÍCULOS ESPECIALES	30
Ciclo SmartWash®.....	22	CUIDADO DE LA LAVAVAJILLAS	31
Presione START/RESUME cada vez que agrega un artículo... 22		Limpieza.....	31
DETERGENTE Y AGENTE DE ENJUAGUE	23	Purga de aire del desagüe.....	31
Detergente.....	23	Cómo guardar.....	31
Agente de enjuague.....	23	SOLUCIÓN DE PROBLEMAS	32
CÓMO CARGAR	24	NÚMEROS DE SERVICIO	CONTRAPORTADA
Cómo cargar para el mejor funcionamiento.....	24		

CONTRATOS DE PROTECCIÓN

Contratos maestros de protección

¡Felicitaciones por su inteligente adquisición! Su nuevo producto Kenmore® está diseñado y fabricado para proporcionarle años de funcionamiento confiable. Pero al igual que todos los productos, puede necesitar mantenimiento preventivo o reparación de vez en cuando. Es allí donde el Contrato maestro de protección puede ahorrarle dinero e inconvenientes.

El Contrato maestro de protección también ayuda a prolongar la vida de su nuevo producto. He aquí lo que se incluye en el Contrato*:

- ✓ **Piezas y mano de obra** necesarias para ayudar a mantener los productos funcionando correctamente **bajo uso normal**, no sólo en caso de defectos. Nuestra cobertura va **mucho más allá de la garantía del producto**. No existen deducibles ni fallas de funcionamiento que estén excluidas de la cobertura — **protección verdadera**.
- ✓ **Servicio experto** a cargo de un personal de más de 10.000 **técnicos de servicio autorizados por Sears**, lo que significa que su producto será reparado por alguien en quien usted puede confiar.
- ✓ **Llamadas de servicio ilimitado y servicio en todo el país**, con la frecuencia que usted desee, cuando usted desee.
- ✓ **Garantía “sin disgustos”** – reemplazo de su producto protegido si ocurren cuatro fallas o más del producto en el transcurso de doce meses.
- ✓ **Reemplazo del producto** si su producto protegido no puede ser reparado.
- ✓ **Revisión anual de mantenimiento preventivo** a solicitud suya – sin costo adicional.
- ✓ **Ayuda rápida por teléfono** – lo que nosotros llamamos **Solución rápida** – apoyo por teléfono a cargo de un representante de Sears para todos los productos. Piense en nosotros como si fuéramos un “manual parlante para el propietario”.

✓ **Protección de sobrevoltaje** contra daños eléctricos debido a fluctuaciones de electricidad.

✓ **Protección por pérdida de comida, por un valor anual de \$250**, por cualquier pérdida de comida que sea como resultado de fallas mecánicas de cualquier refrigerador o congelador cubierto bajo la garantía.

✓ **Reembolso de la renta** si la reparación de su producto protegido tarda más de lo prometido.

✓ **10% de descuento** sobre el precio común por el servicio de reparación que no esté bajo protección, así como también las piezas relacionadas con el mismo que se hayan instalado.

Una vez adquirido el Contrato, tan sólo tiene que llamar para fijar la visita de servicio técnico. Usted puede llamar a cualquier hora, de día o de noche, o fijar una visita técnica en Internet.

El Contrato maestro de protección es una compra sin riesgo. Si por algún motivo usted lo cancela durante el período de la garantía del producto, le proveeremos un reembolso total. O un reembolso proporcional en cualquier momento posterior a la expiración del período de la garantía. ¡Adquiera hoy su Contrato maestro de protección!

Se aplican algunas limitaciones y exclusiones. Para obtener precios e información adicional en EE.UU., llame al 1-800-827-6655.

***La cobertura en Canadá varía en algunos artículos. Para obtener los detalles completos, llame a Sears Canada al 1-800-361-6665.**

Servicio de instalación de Sears

Para la instalación profesional de Sears de aparatos electrodomésticos, abridores de puertas de garaje, calentadores de agua y otros artículos principales del hogar, en los EE.UU. o en Canadá llame al **1-800-4-MY-HOME®**.

GARANTÍA DE LOS ELECTRODOMÉSTICOS KENMORE

GARANTÍA LIMITADA DE UN AÑO

Cuando este electrodoméstico haya sido instalado, operado y mantenido según las instrucciones provistas con el producto, si este electrodoméstico falla por defectos de material o de mano de obra dentro de un año a partir de la fecha de compra, llame al 1-800-4-MY-HOME® para gestionar la reparación libre de cargo.

Si este electrodoméstico es empleado para algún otro uso que no sea el doméstico familiar, esta garantía sólo tiene vigencia por 90 días a partir de la fecha de compra.

ESTA GARANTÍA CUBRE SOLAMENTE LOS DEFECTOS DE MATERIAL Y MANO DE OBRA. SEARS NO PAGARÁ POR LO SIGUIENTE:

1. Los artículos no reutilizables que pueden gastarse por el uso normal, incluyendo, pero sin limitación, filtros, correas, focos y bolsas.
2. Un técnico de servicio para enseñarle al usuario cómo instalar, operar o mantener el producto adecuadamente.
3. Un técnico de servicio para limpiar o mantener este producto.
4. Daños a este producto o fallas del mismo en caso de no ser instalado, operado o mantenido conforme a todas las instrucciones provistas con el producto.
5. Daños a este producto o fallas del mismo como resultado de accidente, abuso, uso indebido o un uso diferente de aquel para el cual fue creado.
6. Daños a este producto o fallas del mismo causados por el uso de detergentes, limpiadores, productos químicos o utensilios diferentes de los recomendados en todas las instrucciones provistas con el producto.
7. Daños a piezas o sistemas o fallas de los mismos como resultado de modificaciones no autorizadas que se hayan efectuado en este producto.

EXCLUSIÓN DE GARANTÍAS IMPLÍCITAS; LIMITACIÓN DE RECURSOS

El único y exclusivo recurso del cliente según los términos de esta garantía limitada será el de reparar el producto según se estipula en la presente. Las garantías implícitas, incluyendo las garantías de comerciabilidad o de capacidad para un propósito particular, serán limitadas a un año o al período más corto permitido por ley. Sears no se hará responsable por daños incidentales o consecuentes. Algunos estados y provincias no permiten la exclusión o limitación de daños incidentales o consecuentes, o limitaciones acerca de cuánto debe durar una garantía implícita de comerciabilidad o capacidad, de modo que las limitaciones o exclusiones arriba mencionadas pueden no aplicarse en su caso.

Esta garantía se aplica sólo mientras este electrodoméstico se usa en los Estados Unidos y Canadá.

Esta garantía le otorga derechos legales específicos, y es posible que usted tenga también otros derechos, los cuales varían de un estado a otro.

**Sears, Roebuck and Co.
Hoffman Estates, IL 60179**

**Sears Canada Inc.
Toronto, Ontario, Canada M5B 2B8**

REGISTRO DEL PRODUCTO

Anote el número completo de modelo y serie así como la fecha de compra. Usted puede encontrar esta información en la etiqueta con el número de modelo y de serie ubicada en el producto.

Tenga esta información disponible para facilitarle la obtención de asistencia o servicio con prontitud siempre que llame a Sears con respecto a su electrodoméstico.

Número de modelo _____

Número de serie _____

Fecha de compra _____

Guarde estas instrucciones y su comprobante de compra para referencia futura.

SEGURIDAD DE LA LAVAVAJILLAS

Su seguridad y la seguridad de los demás es muy importante.

Hemos incluido muchos mensajes importantes de seguridad en este manual y en su electrodoméstico. Lea y obedezca siempre todos los mensajes de seguridad.



Este es el símbolo de advertencia de seguridad.

Este símbolo le llama la atención sobre peligros potenciales que pueden ocasionar la muerte o una lesión a usted y a los demás.

Todos los mensajes de seguridad irán a continuación del símbolo de advertencia de seguridad y de la palabra "PELIGRO" o "ADVERTENCIA". Estas palabras significan:

⚠ PELIGRO

⚠ ADVERTENCIA

Si no sigue las instrucciones de inmediato, usted puede morir o sufrir una lesión grave.

Si no sigue las instrucciones, usted puede morir o sufrir una lesión grave.

Todos los mensajes de seguridad le dirán el peligro potencial, le dirán cómo reducir las posibilidades de sufrir una lesión y lo que puede suceder si no se siguen las instrucciones.

INSTRUCCIONES IMPORTANTES DE SEGURIDAD

ADVERTENCIA: Cuando use la lavavajillas siga precauciones básicas, incluyendo las siguientes:

- Lea todas las instrucciones antes de usar la lavavajillas.
- Use la lavavajillas únicamente para las funciones que fue diseñada.
- Use únicamente detergentes o agentes de enjuague recomendados para ser usados en las lavavajillas y manténgalos fuera del alcance de los niños.
- Al introducir los artículos para lavar:
 - 1) Coloque los artículos puntiagudos de manera que no dañen el sello de la puerta
 - 2) Introduzca los cuchillos filosos con los mangos hacia arriba para reducir el riesgo de cortaduras.
- No lave artículos de plástico que no lleven la indicación "lavables en la lavavajillas" u otra similar. Lea las recomendaciones del fabricante para los artículos de plástico que no lleven tal indicación.
- No toque el elemento de calefacción durante o inmediatamente después de usar la lavavajillas.
- No haga funcionar la lavavajillas a menos que todos los paneles estén colocados debidamente en su lugar.
- No juegue con los controles.
- No abuse, ni se siente ni se pare sobre la puerta, la tapa o sobre las canastas de la lavavajillas.
- Para reducir el riesgo de lesión, no permita que los niños jueguen dentro ni sobre la lavavajillas.
- Bajo ciertas condiciones, un sistema de agua caliente que no ha sido usado por dos semanas o más puede producir gas hidrógeno. **EL GAS HIDRÓGENO ES EXPLOSIVO.** Si el sistema de agua caliente no ha sido usado por ese período, abra todas las llaves de agua caliente y deje que corra el agua por varios minutos antes de usar la lavavajillas. Esto permitirá que los gases acumulados escapen. Debido a que el gas es inflamable, no fume ni encienda ninguna llama cerca de la llave durante este tiempo.
- Quite la puerta o la tapa del compartimiento de lavado cuando remueva o deje de usar para siempre una vieja lavavajillas.

GUARDE ESTAS INSTRUCCIONES

⚠ ADVERTENCIA

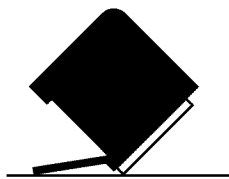

Peligro de Vuelco

No use la lavavajillas antes de estar completamente instalada.

No se apoye en la puerta abierta.

No seguir estas instrucciones puede ocasionar heridas serias o cortaduras.

INSTRUCCIONES DE CONEXIÓN A TIERRA

■ Para una lavavajillas con cable eléctrico y conexión a tierra:

La lavavajillas debe estar conectada a tierra. En caso de funcionamiento defectuoso o avería, la conexión a tierra reduce el riesgo de choque eléctrico al establecer una ruta de menor resistencia para la corriente eléctrica. La lavavajillas viene equipada con un cable eléctrico que tiene un conductor para conexión a tierra y un enchufe con conexión a tierra. El enchufe debe ser conectado a un contacto apropiado que esté instalado y conectado a tierra de acuerdo con todos los códigos y ordenanzas locales.

ADVERTENCIA: La conexión inadecuada del conductor de conexión a tierra puede resultar en riesgo de choque eléctrico. Pregunte a un electricista calificado o a un agente de servicio si no está seguro si la lavavajillas está adecuadamente conectada a tierra. No modifique el enchufe que viene con la lavavajillas. Si no cabe en el contacto, pida que un electricista calificado instale un contacto apropiado.

■ Para lavavajillas con conexión permanente:

La lavavajillas debe estar conectada a un sistema de alambreado eléctrico con conexión a tierra de metal o a un conductor de conexión a tierra y conectado a la terminal de conexión a tierra o conductor en la lavavajillas.

GUARDE ESTAS INSTRUCCIONES

PIEZAS Y CARACTERÍSTICAS

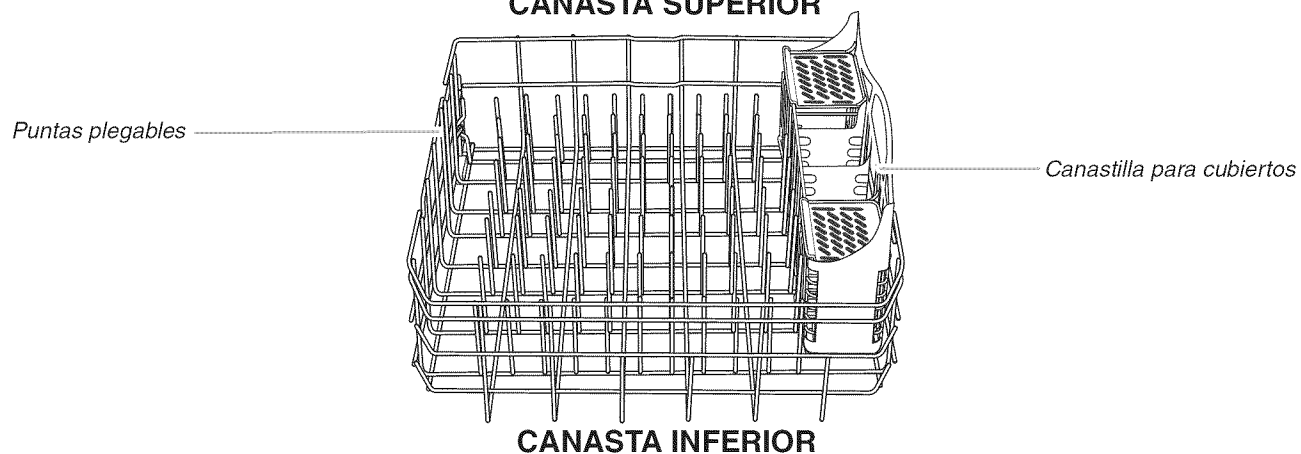
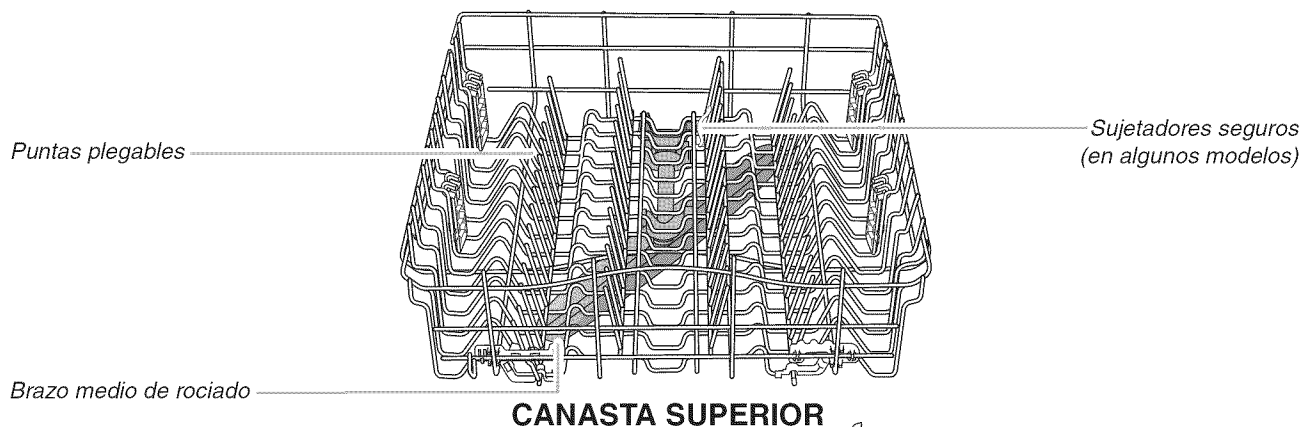
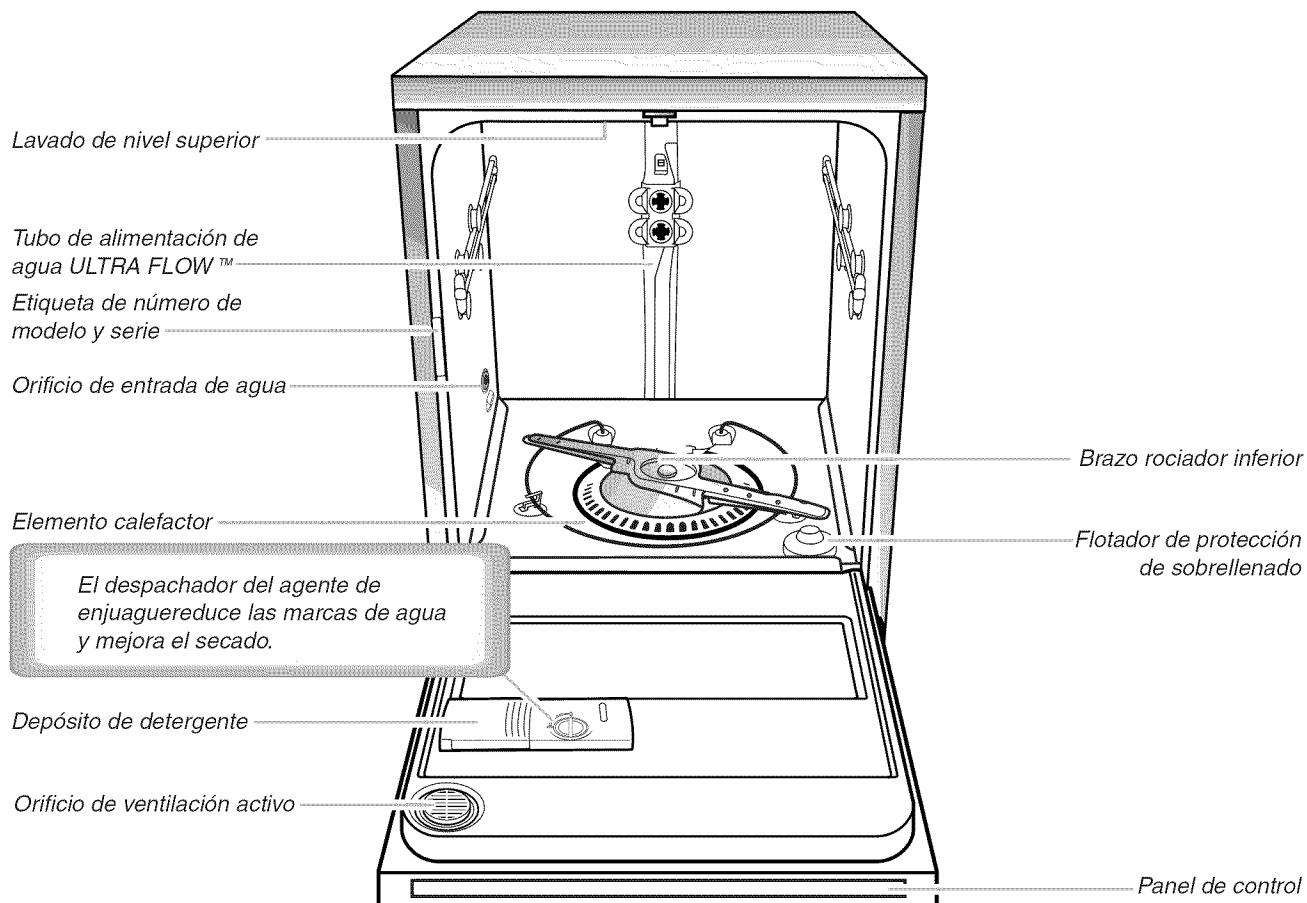

PUESTA EN MARCHA / REFERENCIA RÁPIDA

CYCLES

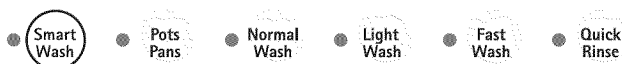

OPTIONS

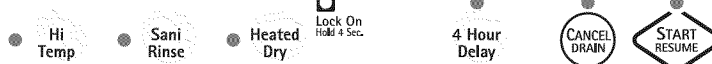

IMPORTANTE: No bloquee el depósito del detergente.

Los artículos altos pueden bloquear la puerta del depósito si se los coloca en la canasta inferior. Los moldes para galletas y las tablas para cortar pueden bloquear fácilmente el depósito si se los coloca en la parte izquierda de la lavavajillas. Si después de finalizado un ciclo, hay detergente dentro del depósito o en el fondo de la tina, el depósito quedará bloqueado.

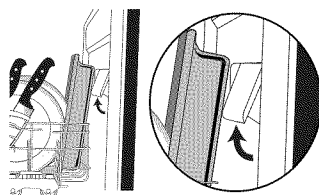

Secado - el agente de enjuague es fundamental.

Debe usar un agente de enjuague para obtener un buen secado (se incluye una muestra). El agente de enjuague junto con la opción de Heated Dry (Secado con calor) le proporcionarán el mejor secado y evitarán que se forme humedad excesiva en el interior de la lavavajillas.

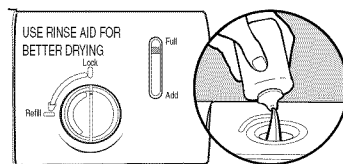

Fast Wash (Lavado rápido) - Cuando necesita resultados rápidos.

Cuando necesite resultados rápidos, use el ciclo de Fast Wash (Lavado rápido). El ciclo de 30 minutos permitirá que la vajilla reciba un lavado rápido. Puede ser necesario secar con repasador.



Ciclo SmartWash®

Durante el ciclo se usan sensores de suciedad ópticos en dos oportunidades para proporcionar un consumo óptimo de energía y agua en función del tamaño de la carga, la cantidad de suciedad y su resistencia. Los sensores también se calibran automáticamente durante la vida útil de su lavavajillas para mantener el rendimiento de limpieza en función de las características del agua.



Presione START/RESUME cada vez que agrega un artículo.

Para iniciar y reanudar un ciclo, presione START/RESUME (Inicio/Reanudar) y cierre la puerta en menos de 3 segundos. Si no se cierra la puerta en menos de 3 segundos, el botón LED de inicio destellará y el ciclo no comenzará.

IMPORTANTE: Si alguien abre la puerta (como puede ser para agregar un plato, aún durante la opción de Delay Hours - Horas de retraso), deberá presionarse el botón de START/RESUME (Inicio/Reanudar) cada vez y cerrar la puerta en menos de 3 segundos para reanudar el ciclo.



DETERGENTE Y AGENTE DE ENJUAGUE

Detergente

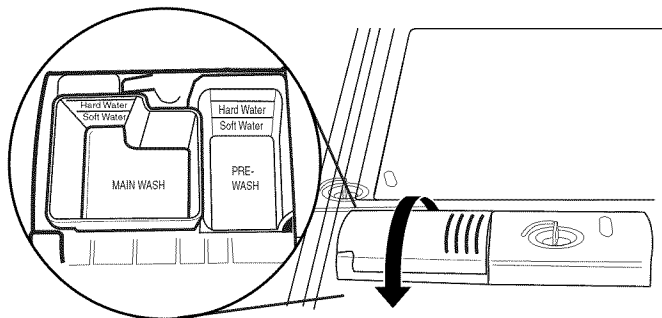

IMPORTANTE:

Use únicamente detergentes para lavavajillas automáticas. El detergente para lavar los platos a mano producirá espuma en exceso y ésta se desbordará fuera de la lavavajillas.

Cantidad recomendada de detergente

Agregue la cantidad recomendada de detergente en cada taza, como se muestra, y cierre la tapa del detergente.

Polvos y geles

Dureza del agua	Nivel de suciedad	Taza para el prelavado	Taza para el lavado principal
Suave (0-4 granos por galón de EE.UU.)	Ligero	Ninguna	½
	Normal	Ninguna	½
	Intenso	Llena	½
Media (5-9 granos por galón de EE.UU.)	Ligero	Ninguna	½
	Normal	½	½
	Intenso	Llena*	Llena*
Dura (10-14 granos por galón de EE.UU.)	Ligero	½	Llena*
	Normal	Llena*	Llena*
	Intenso	Llena*	Llena*

*La taza llena para el prelavado contiene 7 ctas (35 mL) y la taza llena para el lavado principal contiene 9 ctas (45 mL).

Detergentes previamente medidos

Varios detergentes vienen ahora en formatos previamente medidos (paquetes con gel, tabletas o paquetes con polvo). Estos formatos son apropiados para todos los niveles de dureza y suciedad. Coloque siempre los detergentes previamente medidos en la taza principal y cierre la tapa.

IMPORTANTE:

Los residuos minerales del agua extremadamente dura (15 granos por galón de EE.UU. o más) pueden causar daños en su lavavajillas y hacer difícil que se obtengan buenos resultados. Se recomienda usar un ablandador de agua para evitar daños y obtener buenos resultados. Puede llevar muestras de agua a Sears para verificar el nivel de dureza.

Agente de enjuague

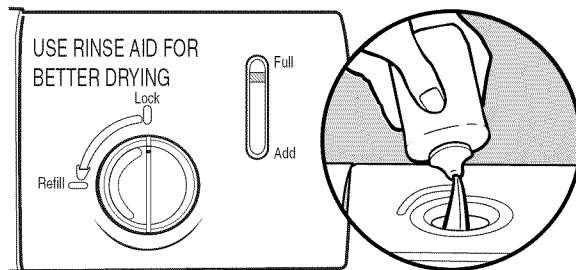

IMPORTANTE:

Su lavavajillas está diseñada para usar un agente de enjuague líquido. El uso de agentes de enjuague mejora mucho el secado, al permitir que el agua se escurra de la vajilla después del último enjuague. También evita que el agua forme gotitas que al secar quedan como manchas o rayas.

Llenado del depósito

El depósito tiene capacidad para 5 onzas (150 mL) de agente de enjuague. En condiciones usuales, esta cantidad durará de uno a tres meses.

1. Gire la perilla hacia la posición de REFILL (Volver a llenar) y retírela.
2. Vierta el agente de enjuague en la abertura hasta que el indicador esté en FULL (Lleno). No sobrellene.
3. Limpie todo el agente de enjuague derramado. El agente de enjuague que se derrama puede crear espuma en exceso.
4. Vuelva a colocar la perilla y gírela hacia la posición de LOCK (Bloqueo).

NOTA: El indicador mostrará el nivel de llenado correcto cuando se abra completamente la puerta.

Selección de nivel del agente de enjuague

El depósito del agente de enjuague es regulable. Para casi todos los tipos de agua, la selección de fábrica de 2 dará buenos resultados. Si usted tiene agua dura y nota que se acumula calcio en la vajilla, tal vez desee probar con un ajuste más alto.

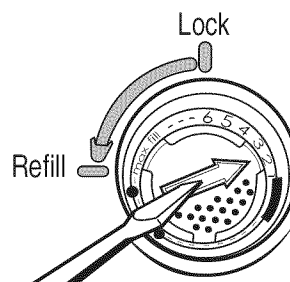

Para regular la selección

1. Gire la perilla hacia la posición de REFILL (Volver a llenar) y retírela.
2. Gire la flecha que se encuentra dentro del depósito hacia el ajuste deseado.
3. Vuelva a colocar la perilla y gírela hacia la posición de LOCK (Bloqueo).

CÓMO CARGAR

Cómo cargar para el mejor funcionamiento

1. Coloque en ángulo las superficies más sucias de la vajilla hacia abajo y deje espacio para que el agua fluya hacia arriba, a través de cada canasta y entre la vajilla.

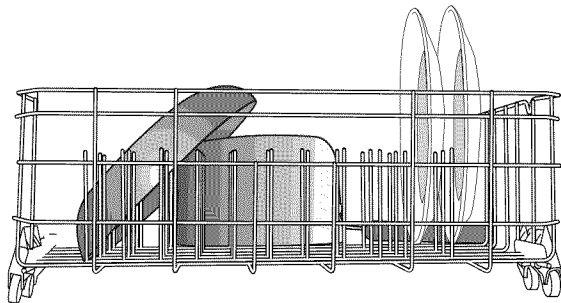
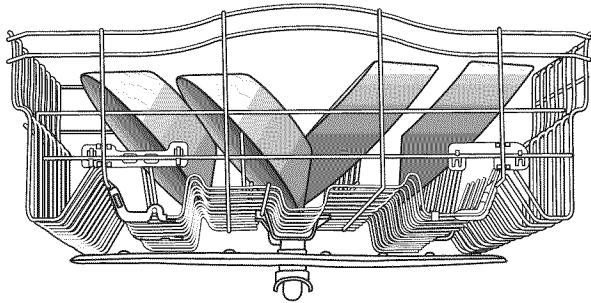

Al separar la vajilla, se permite el flujo de agua.

2. Para una mejor limpieza de los cubiertos, use las ranuras que están en las cubiertas, de modo que los artículos se mantengan separados.

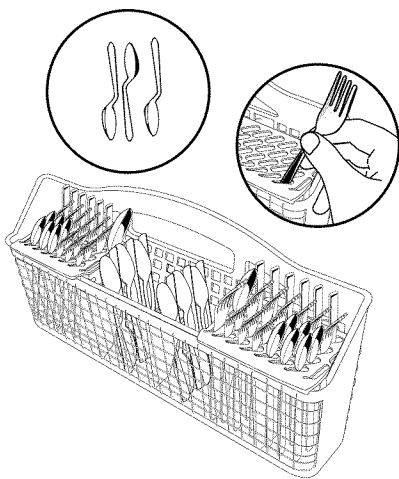

3. Coloque en ángulo las superficies cóncavas, tales como la base de las tazas de café, para permitir que el agua se drene y así lograr un funcionamiento mejorado del secado.

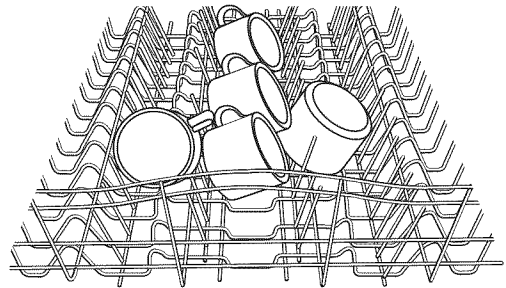

Artículos con las superficies en ángulo

4. Antes de cada ciclo, verifique que todos los brazos rociadores giren libremente.

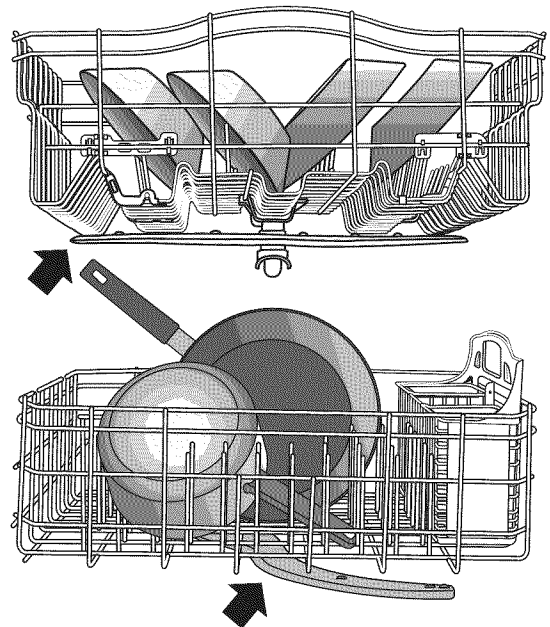

Los brazos rociadores giran libremente.

Cómo cargar la canasta superior

Recomendaciones para cargar

Coloque las tazas y vasos en las hileras entre las puntas. Si los coloca sobre las puntas pueden romperse o terminar con manchas de agua. Para evitar que se dañen sus artículos delicados, asegúrese de que la porcelana, cristalería y otros objetos similares no se toquen durante el funcionamiento de la lavavajillas.

Coloque los objetos livianos y de plástico aptos para lavavajillas sólo en la canasta superior.

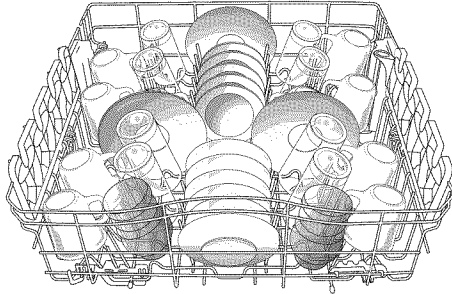

Carga para 10 puestos

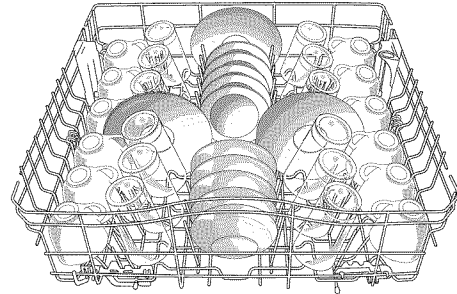

Carga para 12 puestos

Puntas plegables

La hilera de puntas a los lados izquierdo y derecho de la canasta superior se puede ajustar para acomodar diversos tamaños de platos.

1. Para ajustar, agarre el extremo de la punta que esté en el sujetador en el frente de la canasta.
2. Empuje con cuidado la punta hacia afuera del recipiente.
3. Coloque las puntas hacia abajo, en dirección al centro de la canasta.

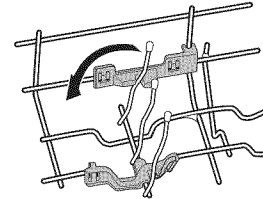

Sujetadores seguros (en algunos modelos)

Durante el lavado, los sujetadores seguros mantienen en su lugar artículos livianos como pueden ser tazas, tapas o tazones. El sujetador se puede pasar a otra punta jalándolo hacia arriba y sacándolo.

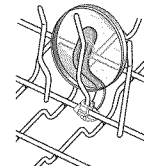

Canasta superior removible

La canasta superior removible le permite lavar objetos más grandes tales como ollas grandes, bandejas para hornear y moldes para galletas en la canasta inferior.

IMPORTANTE: Quite los platos antes de quitar la canasta de la lavavajillas.

Para sacar la canasta superior

1. Jale la canasta un poco hacia adelante para tener acceso a los sujetadores.
2. Mientras presiona las aristas hacia adentro, presione el sujetador hacia atrás hasta que se desprenda el lado de afuera. Deslice el sujetador hacia adentro del borde del riel para sacarlo.
3. Luego de quitar ambos sujetadores, jale la canasta hacia afuera.

Para volver a colocar la canasta superior

1. Coloque las ruedillas que están a cada lado de la canasta dentro de los rieles de la misma y empújela hacia atrás.
2. Alinee el lado abierto del sujetador con el borde interior del riel de la canasta.
3. Presione las aristas y deslice el sujetador hacia el borde de afuera de la canasta hasta que encaje en su lugar.
4. Repita el procedimiento en el otro lado.
5. Jale la canasta hacia afuera completamente para asegurarse de que los sujetadores estén bien encajados.

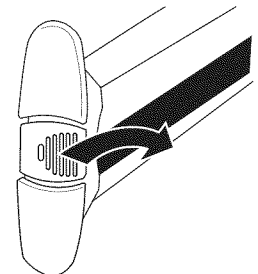

Cómo cargar la canasta inferior

Recomendaciones para cargar

La canasta inferior es más apropiada para platos, ollas, cacerolas y utensilios. (Vea los siguientes modelos recomendados de carga.) Coloque los artículos pequeños en la canasta inferior únicamente si están seguros en su lugar.

Coloque los platos, tazones de sopa, etc. entre las puntas.

Coloque los tazones firmemente entre las hileras de puntas. Asegúrese de que hay suficiente espacio entre los platos para que el rociador pueda alcanzar todas las superficies.

Cargue los artículos con suciedad profunda mirando hacia el rociador.

NOTA: Asegúrese de que el depósito de detergente no esté bloqueado por artículos altos, tales como charolas para galletas y tablas para cortar colocadas en el lado izquierdo del frente de la canasta. Vea la sección "Puesta en marcha/Referencia rápida".

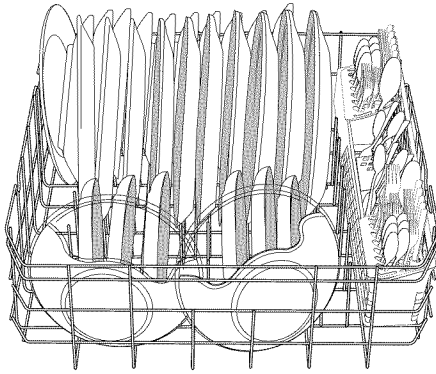

Carga de 10 puestos

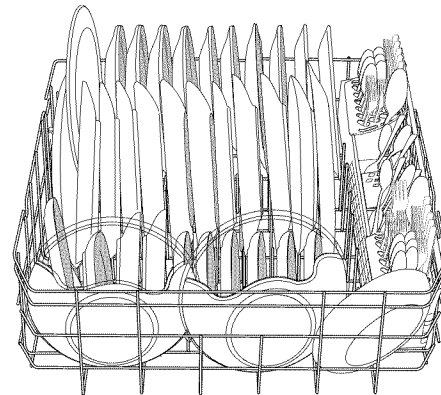

Carga de 12 puestos

Cómo cargar los artículos altos

Usted puede lavar artículos más grandes, tales como ollas, asadores y charolas para galletas en la canasta inferior, sacando la canasta superior. Vea "Cómo cargar la canasta superior".

IMPORTANTE: No obstruya el depósito de detergente.

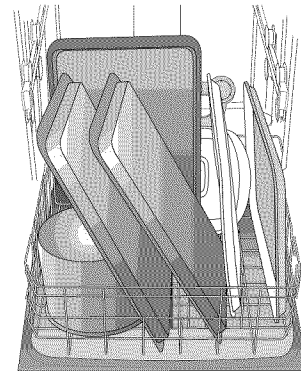
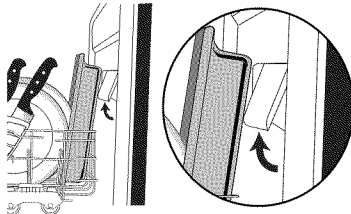

Puntas plegables

Usted puede plegar una hilera de puntas en la parte posterior de la canasta inferior.

1. Sujete el cabo superior de la punta que está en el sujetador de puntas.
2. Jale con cuidado la punta hacia fuera del sujetador.
3. Doble la hilera de puntas de la canasta hacia abajo para acomodar vajilla más grande, tazones, ollas, sartenes o charolas para asar.

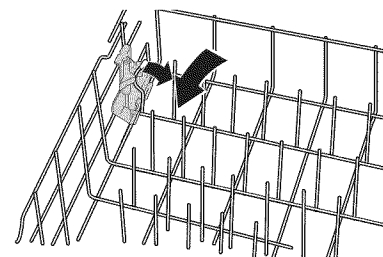

Carga de cubiertos

Siga los modelos de carga sugeridos, según se muestra, para limpiar mejor los cubiertos.

Para un óptimo lavado, use las ranuras que están en las tapas para mantener los cubiertos separados. (Vea la ilustración a la derecha.)

NOTA: Si los cubiertos no caben en las ranuras designadas, dé vuelta a las tapas y mezcle los tipos de cubiertos, para mantenerlos separados. Coloque los cuchillos hacia abajo, los tenedores hacia arriba y alterne las cucharas, como se ilustra, para obtener mejores resultados en la limpieza.

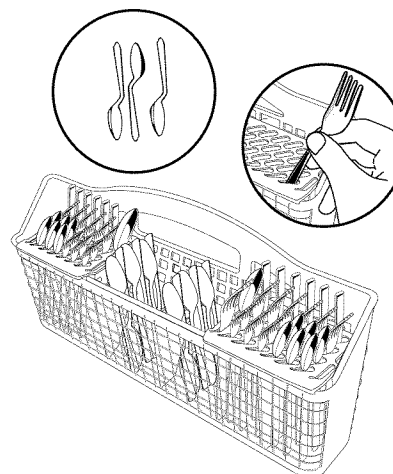

USO DE LA LAVAVAJILLAS

Información sobre los ciclos y opciones

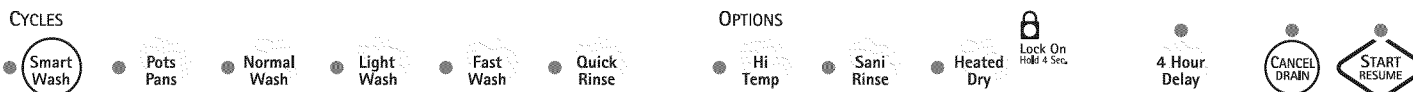

Ciclos	Nivel de suciedad (Soil Level)	Tiempo* (min.) sin opciones		Uso de agua en galones (Litros)
		Típico**	Máx.	
Ciclo SmartWash® El ciclo más avanzado y versátil. Este ciclo detecta el tamaño y la suciedad de la carga. Este ciclo es óptimo para alcanzar un lavado excepcional con una mínima cantidad de agua y consumo de energía.	Ligero (Light)	75	139	4,32 (16,35)
	Medio (Medium)	86	149	5,58 (21,1)
	Intenso (Heavy)	115	163	5,58-7,47 (21,1-28,28)
Pots Pans (Ollas, cacerolas) Funciona mejor con los artículos más difíciles como cacerolas con restos de alimentos endurecidos a causa del horneado.	Ligera a mediana	93	144	6,93 (26,24)
	Intensa/Endurecida por el horneado	105	153	6,93-7,83 (26,24-29,64)
Normal Wash (Lavado normal) Detecta el nivel de suciedad y hace ajustes en el agua y energía utilizadas. La información de Energy Guide (Guía de energía) está basada en este ciclo.	Ligero (Light)	84	152	3,95 (14,95)
	Medio (Medium)	99	167	4,13 (15,6)
	Intenso (Heavy)	110	163	6,81-7,83 (25,78-29,64)

China Gentle (Porcelana, artículos delicados) Proporciona un lavado ligero y un secado suave para los artículos delicados como pueden ser la porcelana y el cristal.	Ligera a mediana	105	161	4,2 (15,2)
	Intenso (Heavy)	125	194	6,9 (26,1)

Lavado rápido Use este ciclo para un lavado rápido para limpiar la vajilla antes de recibir invitados. Puede ser necesario secar con repasador. Este ciclo dura exactamente 30 minutos.	Todos los niveles de suciedad	30	30	8,0 (30,3)
---	-------------------------------	----	----	---------------

Quick Rinse (Enjuague rápido) Un enjuague de 10 minutos para reducir el olor proveniente de la comida y evitar que los restos de comida se sequen. No use detergente. Use este ciclo para enjuagar platos, vasos y cubiertos que no van a lavarse de inmediato.	Todos los niveles de suciedad	10	10	2,1 (7,9)
---	-------------------------------	----	----	--------------

*Al agregar opciones aumentará el tiempo del ciclo. Vea la sección de información de opciones.

**Este es el tiempo aproximado del ciclo que se obtiene con agua caliente a 120°F (49°C) en la lavavajillas. La baja temperatura del agua entrante genera un aumento del tiempo.

Opciones	Puede seleccionarse con	Lo que hace	Tiempo adicional del ciclo		Agua agregada† en galones (Litros)
			Típico	Máx.	
Hi Temp (Temperatura alta) Aumenta la temperatura del lavado principal para mejorar la limpieza. Cuando se usa con el ciclo Normal Wash (Lavado normal), la capacidad de limpieza será un poco más potente pero no tanto como en el ciclo de Pots Pans.	SmartWash® Pots Pans (Ollas, cacerolas) Normal Wash (Lavado normal)	Aumenta la temperatura del lavado principal de 105°F (41°C) a 145°F (63°C).	10	20	0 - 2,8 (0 - 10,6)
Sani Rinse (Enjuague sanitario) Esta opción a alta temperatura higieniza sus platos y su cristalería según el Estándar 184 de la Fundación Nacional de la Salubridad de Estados Unidos (NSF)/ANSI para lavavajillas domésticas. Las lavavajillas domésticas certificadas no han sido diseñadas para los establecimientos con licencia para alimentos. La luz verde de higienizado indica que la opción Sani Rinse ha finalizado con éxito.	SmartWash® Pots Pans (Ollas, cacerolas) Normal Wash (Lavado normal)	Aumenta la temperatura del lavado principal de 105°F (41°C) a 120°F (49°C), y el enjuague final de 140°F (60°C) a 155°F (68°C).	25	35	0 - 2,8 (0 - 10,6)
Heated Dry (Secado con calor) Enciende el elemento calentador después que se termina el ciclo de lavado. Use un agente de enjuague con o sin la opción Heated Dry para obtener los mejores resultados de secado. Es menos probable que los artículos de plástico se deformen cuando los carga en la canasta de platos superior.	Disponible con cualquier ciclo excepto Quick Rinse	Enciende el elemento calentador al final del ciclo de lavado.	26	26	0

†La cantidad máxima de agua adicional que se utiliza para cualquier combinación de opciones es 2,8 gal. (10,6 L).

Delay Hours (Horas de retraso)

Use esta opción para poner la lavavajillas en funcionamiento durante las horas de menos consumo de energía. Las empresas proveedoras de servicios públicos locales recomiendan consumir energía durante las horas de menos consumo de energía siempre que sea posible. Asegúrese de presionar START/RESUME (Inicio/Reanudar) y cerrar la puerta con firmeza, en menos de 3 segundos, después de agregar artículos.

Para retrasar el inicio

1. Seleccione un ciclo y opciones de lavado.
2. Presione el botón de 4-Hour Delay (Retraso de 4 horas).
3. Presione START/RESUME (Inicio/Reanudar) y cierre firmemente la puerta dentro de 3 segundos. La lavavajillas comenzará a funcionar en 4 horas.

NOTA: Si alguien abre la puerta (como puede ser para agregar un plato, aún durante la opción de Delay Hours – Horas de retraso), deberá presionarse el botón de START/RESUME (Inicio/Reanudar) y cerrar la puerta en menos de 3 segundos para reanudar el ciclo.

Opción Control Lock (Bloqueo de control)

Use la opción de Control Lock para evitar el uso no intencional de la lavavajillas entre un ciclo y otro. Cuando la luz de LOCK ON (Bloqueo activado) está encendida, todos los botones están desactivados. La puerta de la lavavajillas puede abrirse y cerrarse mientras los controles están bloqueados.

Para activar el bloqueo

Oprima y sostenga HEATED DRY (Secado con calor) durante 4 segundos. Se encenderá LOCK ON. Si usted oprime cualquier botón mientras su lavavajillas está con bloqueo, la luz se enciende y apaga 3 veces.

NOTA: La lavavajillas no puede funcionar si el control está bloqueado.

Para desactivar el bloqueo

Oprima y sostenga HEATED DRY (Secado con calor) durante 4 segundos. La luz se apaga.

Cómo cancelar un ciclo

1. Abra la puerta ligeramente para detener el ciclo. Espere a que la acción de rociado se detenga antes de abrir la puerta por completo.
2. Presione una vez el botón CANCEL/DRAIN (Cancelar/Desaguar). La luz Cancel/Drain se encenderá.
3. Cierre la puerta dentro de los 3 segundos. La lavavajillas comienza un ciclo de desagüe (si ha quedado agua en el fondo de la lavavajillas). Deje que la lavavajillas complete el desagüe. La luz Cancel/Drain se apaga al cabo de 2 minutos.

Cómo cambiar un ciclo después de iniciar la lavavajillas

Puede interrumpir un ciclo y volver a iniciar la lavavajillas desde el comienzo del ciclo usando el siguiente procedimiento.

1. Abra la puerta ligeramente para detener el ciclo. Espere a que la acción de rociado se detenga, luego abra la puerta por completo.
2. Verifique que la tapa del depósito de detergente esté aún cerrada. Si la tapa está abierta, necesitará volver a llenar el depósito de detergente antes de volver a iniciar el nuevo ciclo.
3. Presione CANCEL/DRAIN (Cancelar/Desaguar) dos veces para volver a fijar el control.
4. Seleccione los nuevos ciclos y opciones.
5. Presione START/RESUME (Inicio/Reanudar) y cierre firmemente la puerta dentro de 3 segundos.

NOTA: Si no se cierra la puerta dentro de 3 segundos de haber presionado START/RESUME, presione START/RESUME nuevamente.

Cómo agregar un plato después de iniciar la lavavajillas

1. Abra la puerta ligeramente para detener el ciclo. Espere a que la acción de rociado se detenga, luego abra la puerta por completo.
2. Verifique si la tapa del depósito de detergente está aún cerrada. Si está abierta, el ciclo de lavado ya comenzó y no se recomienda agregar un plato.
3. Si el detergente todavía no se usó (la tapa del depósito del detergente está cerrada), puede agregar un plato.
4. Presione START/RESUME (Inicio/Reanudar) y cierre firmemente la puerta dentro de 3 segundos.

Consejos para la eficiencia de la lavavajillas

El agua caliente disuelve y activa el detergente para lavavajillas. El agua caliente también disuelve la grasa que se encuentra en los platos y ayuda a secar los vasos sin manchas. Para obtener los mejores resultados, el agua debe estar a 120°F (49°C) cuando entra en la lavavajillas. Si la temperatura del agua está muy baja, los platos podrían quedar menos limpios.

Consejos de eficiencia adicionales

- Para ahorrar agua, energía y tiempo, solamente raspe la comida de los platos. No enjuague los platos antes de ponerlos en la lavavajillas.
- Use una función de retraso para poner la lavavajillas en funcionamiento en horas no pico. Las empresas proveedoras de servicios públicos locales recomiendan que se evite un alto consumo de energía a determinadas horas del día.
- Durante el verano, ponga su lavavajillas en funcionamiento en la noche. Esto reduce la acumulación de calor durante el día en la cocina.
- Use un agente de enjuague para mejorar el secado.

CÓMO LAVAR ARTÍCULOS ESPECIALES

Si tiene dudas acerca del lavado de un artículo determinado, consulte con el fabricante para ver si se trata de un artículo lavable en la lavavajillas.

Material	¿Lavable en la lavavajillas?	Comentarios
Aluminio	Sí	La temperatura alta del agua y los detergentes pueden afectar el acabado del aluminio anodizado.
Aluminio desechable	No	No lave bandejas de aluminio desechables en la lavavajillas. Éstas podrían moverse durante el lavado y dejar unas marcas negras en los platos y otros objetos.
Botellas y latas	No	Lave las botellas y latas a mano. Las etiquetas engomadas pueden soltarse y obstruir el sistema de lavado y reducir el rendimiento de lavado.
Hierro fundido	No	Se perderá el curado y el hierro se oxidará.
Porcelana/Cerámica de gres	Sí	Consulte siempre las recomendaciones del fabricante antes de lavar. Los diseños antiguos, pintados a mano o sobre glaseado se podrían desteñir. Los acabados dorados pueden perder su color o intensidad.
Cristal	Sí	Consulte siempre las recomendaciones del fabricante antes de lavar. Algunos tipos de cristal de sosa pueden corroerse después de varias lavadas.
Oro	No	Los cubiertos dorados perderán su color.
Vidrio	Sí	El material de los vasos de leche se pondrá amarillento luego de varias lavadas en la lavavajillas.
Cuchillos con mango hueco	No	Los mangos de algunos cuchillos están fijados a la hoja con adhesivos que pueden aflojarse al ser lavados en la lavavajillas.
Peltre, latón, bronce y cobre	No	Las temperaturas altas del agua y el detergente pueden decolorar o picar el acabado.
Plásticos desechables	No	No pueden resistir las temperaturas altas del agua y los detergentes.
Plásticos	Sí	Consulte siempre las recomendaciones del fabricante antes de lavar. La capacidad de los objetos de plástico para resistir las temperaturas altas y los detergentes varía. Es recomendable colocar los objetos livianos, tales como tapas y mantequeras, sólo en la canasta superior. Objetos duros tales como refrigerantes y bandejas de sillas para bebés pueden colocarse en la canasta inferior. Cuando lave objetos de plástico en la canasta inferior, no es recomendable usar la opción de Heated Dry (Secado con calor).
Acero inoxidable	Sí	Haga correr un ciclo de enjuague si no va a lavar de inmediato. El contacto prolongado con los alimentos que contienen sal, vinagre, productos lácteos o jugos de fruta puede dañar el acabado.
Plata Sterling o con baño de plata	Sí	Haga correr un ciclo de enjuague si no va a lavar de inmediato. El contacto prolongado con los alimentos que contienen sal, ácido o sulfuro (huevos, mayonesa y mariscos) puede dañar el acabado.
Hojalata	No	No se recomienda.
Artículos de madera	No	Lávalos a mano. Consulte siempre las recomendaciones del fabricante antes de lavar. La madera no tratada puede deformarse, agrietarse o perder el acabado.

CUIDADO DE LA LAVAVAJILLAS

Limpieza

Limpieza externa

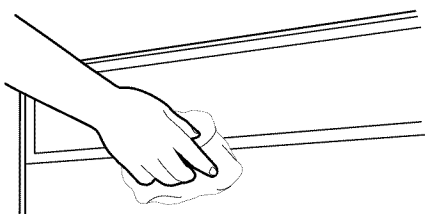

En la mayoría de los casos, todo lo que se debe hacer es usar periódicamente un paño suave y húmedo o una esponja con un detergente suave para que el exterior de su lavavajillas se vea limpio y reluciente. Si el exterior de la lavavajillas es de acero inoxidable, se recomienda un limpiador de acero inoxidable.

Limpieza del interior

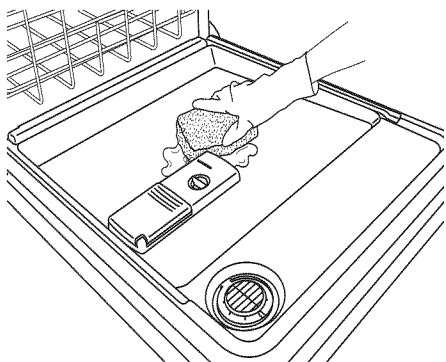

Los residuos minerales del agua dura pueden causar la acumulación de una película blanca en las superficies interiores, sobre todo inmediatamente debajo del área de la puerta.

No limpie el interior de la lavavajillas hasta que se haya enfriado. Quizás sea necesario usar guantes de hule. No utilice ningún tipo de limpiador que no sea el detergente recomendado para lavavajillas, debido a que puede producir espuma en exceso.

Para limpiar el interior

Haga una pasta con el detergente en polvo de lavavajillas sobre una esponja húmeda y limpie.

O BIEN

Use detergente líquido de lavavajillas y limpie con una esponja húmeda.

O BIEN

Consulte el procedimiento de enjuague con vinagre en la sección "Solución de problemas" bajo "Manchas o formación de películas en las platos".

NOTA: Ponga a funcionar un ciclo normal con detergente para lavavajillas después de la limpieza interna.

Purga de aire del desagüe

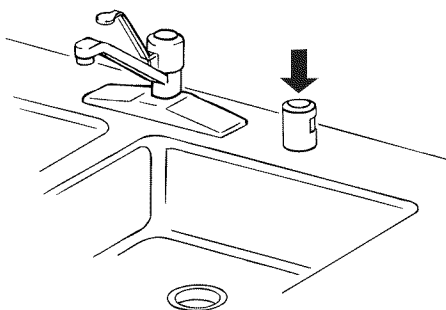

Algunas normas de plomería locales o estatales exigen que se instale una purga de aire del desagüe entre una lavavajillas empotrada y el sistema de desagüe de la casa. Revise la purga de aire del desagüe cuando su lavavajillas no esté desaguando bien.

La purga de aire del desagüe está por lo general ubicada encima del fregadero o en la cubierta cerca de la lavavajillas. Para pedir una purga de aire del desagüe, llame al **1-800-4-MY-HOME®**. Pida la pieza número 300096.

NOTA: La purga de aire del desagüe es un dispositivo de plomería externo que no forma parte de su lavavajillas. La garantía proporcionada para su lavavajillas no cubre los costos de servicio técnico directamente asociados con la limpieza o reparación de una purga de aire del desagüe externa.

Para limpiar la purga de aire del desagüe

Limpie la purga de aire del desagüe periódicamente para asegurar un desagüe apropiado de su lavavajillas. Para la mayoría de tipos de purgas, usted tiene que levantar la tapa de cromo. Destornille la tapa de plástico. Luego revise si hay alguna acumulación de suciedad. Limpie si es necesario.

Cómo guardar

Cómo guardar para el verano

Si no se usa la lavavajillas durante los meses de verano, cierre el suministro de agua y de energía a la lavavajillas.

Cómo guardar para el invierno

Evite posibles daños de agua en su casa y en la lavavajillas debido al congelamiento de las líneas de agua. Si deja su lavavajillas en una vivienda de temporada o si pudiera estar expuesta a temperaturas casi congelantes, haga acondicionar su lavavajillas para el invierno por un personal de servicio autorizado.

SOLUCIÓN DE PROBLEMAS

VERIFIQUE ESTOS CONCEPTOS PARA AYUDARLO A AHORRAR TIEMPO Y DINERO.

PROBLEMA	SOLUCIÓN
LA LAVAVAJILLAS NO FUNCIONA	<p>NOTA: Es normal que la lavavajillas haga pausas repetidamente durante un ciclo.</p> <p>Si está destellando la luz de Start/Resume (Inicio/Reanudar), presione START/RESUME y cierre la puerta con firmeza en menos de 3 segundos.</p> <p>Cerciórese de que la puerta esté cerrada y asegurada.</p> <p>Asegúrese de haber seleccionado un ciclo. (Vea “Información sobre ciclos y opciones”).</p> <p>Asegúrese de que haya suministro de energía a la lavavajillas. Es posible que se haya disparado un cortacircuitos o un fusible.</p> <p>Si están destellando otras luces que no sean la de Start/Resume (Inicio/Reanudar) y la unidad no funciona, deberá llamar para solicitar servicio técnico.</p>
QUEDA DETERGENTE EN EL DEPÓSITO O LA PASTILLA ESTÁ EN EL FONDO DE LA TINA	<p>Fijese si hay artículos tales como charolas para galletas, tablas de cortar o recipientes grandes, etc. que pudieran impedir que el depósito de detergente se abra como es debido.</p> <p>Cerciórese de que el detergente esté fresco y sin grumos.</p> <p>Asegúrese de que se haya terminado el ciclo (la luz verde está encendida). Si no se ha terminado, deberá reanudar el ciclo presionando START/RESUME (Inicio/Reanudar) y cerrando la puerta en menos de 3 segundos.</p>
EL CICLO SE PROLONGA DEMASIADO	<p>NOTAS:</p> <ul style="list-style-type: none">■ Para usar menos agua y reducir el consumo de energía, usted verá que algunos ciclos en general funcionan hasta por 3 horas.■ Lo mejor es fijar el calentador de agua a 120°F (49°C), ya que la lavavajillas demorará más mientras calienta el agua que esté más fría.■ Algunas opciones aumentarán el tiempo del ciclo. (Vea la sección “Información sobre los ciclos y opciones”). La opción de Heated Dry (Secado con calor) agregará ½ hora. <p>Intente con el ciclo de Fast Wash (Lavado rápido).</p> <p>Antes de comenzar el ciclo, haga correr agua caliente de un grifo que esté cerca de la lavavajillas.</p>
LA LAVAVAJILLAS NO SECA	<p>NOTA: Los objetos de plástico y los artículos con superficies antiadherentes son difíciles de secar, ya que tienen una superficie porosa que tiende a retener las gotas de agua. Puede ser necesario secar con repasador.</p> <p>Se necesita usar el agente de enjuague junto con la opción de Heated Dry (Secado con calor) para un secado adecuado.</p> <p>El cargar los artículos adecuadamente puede afectar el secado. (Vea las instrucciones de carga específicas dentro de este manual.)</p> <p>Los vasos y las tazas con base cóncava retienen el agua. Esta agua puede derramarse sobre otros artículos al descargarlos.</p> <ul style="list-style-type: none">■ Vacíe primero la canasta inferior.■ Ubique estos artículos en el lado más inclinado de la canasta, para obtener mejores resultados.
NO SE LLENA	<p>Asegúrese de que la llave de agua a la lavavajillas esté abierta.</p> <p>Verifique que el flotador esté libre de obstrucciones. (Vea “Piezas y características”).</p> <p>Verifique si hay espuma en la lavavajillas. Si se detecta espuma, es posible que la lavavajillas no funcione correctamente o que no se llene de agua.</p>
QUEDA AGUA EN LA TINA/NO DESAGUA	<p>Asegúrese de que se ha terminado el ciclo (la luz verde está encendida). Si no ha terminado, deberá reanudar el ciclo presionando START/RESUME (Inicio/Reanudar) y cerrando la puerta en menos de 3 segundos.</p> <p>Si la lavavajillas está conectada a un recipiente de desechos alimenticios, asegúrese de haber quitado el tapón del disco removible de la entrada del recipiente de desechos.</p> <p>Verifique si la manguera de desagüe está retorcida.</p> <p>Verifique si hay obstrucciones de comida en el desagüe o en el recipiente de desechos.</p> <p>Verifique el fusible o el cortacircuitos de la casa.</p>

PROBLEMA	SOLUCIÓN
AGUA DURA (RESIDUO BLANCO EN EL INTERIOR DE LA LAVAVAJILLAS O EN LA CRISTALERÍA)	<p>NOTA: Los residuos minerales del agua extremadamente dura pueden causar daños en su lavavajillas y hacer difícil que se obtenga una buena limpieza. Puede traer sus muestras de agua a Sears para verificar el nivel de dureza del agua de su casa. Se recomienda enérgicamente un ablandador de agua si el agua tiene una dureza de 15 granos o más. Si no se instala un ablandador de agua, pueden ayudar los pasos siguientes:</p> <p>Use un limpiador comercial diseñado para las lavavajillas, una vez por mes.</p> <p>Use siempre un agente de enjuague.</p> <p>Siempre use un detergente fresco de alta calidad.</p> <p>Use un aditivo para realzar el detergente/ablandador de agua que esté diseñado para lavavajillas.</p>
OLORES	<p>NOTA: Si la lavavajillas no se usa todos los días, puede hacer funcionar un ciclo de enjuague con la carga parcialmente llena, hasta que tenga una carga completa para lavar.</p> <p>Ponga a funcionar un enjuague con vinagre en la lavavajillas, con 2 tazas (500 ml) de vinagre blanco en una taza medidora de vidrio en posición vertical, en la canasta inferior. Haga funcionar un ciclo normal con la opción de Heated Dry (Secado con calor) apagada. No use detergente.</p> <p>Es posible que la lavavajillas no esté desaguando como es debido; vea “QUEDA AGUA EN LA TINA/NO DESAGUA” en “Solución de problemas”.</p>
RUIDOS	<p>NOTAS:</p> <ul style="list-style-type: none"> ■ Se pueden escuchar periódicamente sonidos de gorgoteo a lo largo del ciclo, mientras se desagua la lavavajillas. ■ Puede escucharse periódicamente el silbido normal de la válvula de agua. ■ Puede escucharse un sonido normal de chasquido cuando se abre el depósito de detergente durante el ciclo y cuando se abre la puerta al final del mismo. ■ La instalación incorrecta afectará los niveles de ruido. <p>Asegúrese de que estén bien instalados los filtros.</p> <p>Pueden escucharse ruidos sordos si los artículos se extienden más allá de las canastas e interfieren con los brazos de lavado. Reacomode la vajilla y reanude el ciclo.</p>
QUEDA SUCIEDAD DE LOS ALIMENTOS EN LOS PLATOS	<p>Asegúrese de cargar correctamente la lavavajillas. Una carga indebida puede disminuir en gran proporción el rendimiento de lavado (vea “Cómo cargar para el mejor funcionamiento”).</p> <p>Seleccione el ciclo y la opción adecuados para el tipo de suciedad. Puede usarse el ciclo de Pots Pans (Ollas, cacerolas) con la opción Hi Temp (Temperatura alta) para las cargas más rebeldes. Cerciórese de que la temperatura de entrada de agua sea de por lo menos 120°F (49°C).</p> <p>Use la cantidad adecuada de detergente fresco. Se necesitará más detergente para las cargas con suciedad pesada y condiciones de agua dura.</p> <p>Quite los restos de comida de los platos antes de ponerlos en la lavavajillas (no los enjuague previamente).</p>
NO HA HIGIENIZADO	<p>Si la luz de higienizado está destellando, la carga <i>NO</i> está higienizada. Se ha interrumpido el ciclo en el enjuague final o el calentador de agua se ha fijado en una temperatura muy baja. Fije el calentador de agua en 120°F (49°C).</p>
DAÑOS EN LA VAJILLA	<p>Una carga inapropiada puede hacer que los platos se desportillen o se dañen. (Vea las instrucciones de carga específicas dentro de este manual.)</p>
LUCES DESTELLANDO	<p>Si está destellando la luz de Start/Resume (Inicio/Reanudar), presione START/RESUME y cierre la puerta en menos de 3 segundos.</p> <p>Si está destellando la luz de Clean (Limpio) o cualquier otra luz y la lavavajillas no funciona. Llame solicitando servicio técnico.</p>

PROBLEMA	SOLUCIÓN
VAJILLA TURBIA O CON MANCHAS (Y SOLUCIÓN DE AGUA DURA)	<p>NOTAS:</p> <ul style="list-style-type: none"> ■ Es necesario un agente de enjuague líquido para secar y reducir las manchas. ■ Use la cantidad adecuada de detergente. <p>Confirme si se puede quitar la turbidez remojando el artículo en vinagre blanco durante 5 minutos. Si desaparece la turbidez, es debida a agua dura. Regule la cantidad de detergente y agente de enjuague. (Vea “AGUA DURA (RESIDUO BLANCO EN EL INTERIOR DE LA LAVAVAJILLAS O EN LA CRISTALERÍA”, en “Solución de problemas”). Si no se aclara, es debido a la corrosión (vea a continuación).</p> <p>Cerciórese de que la temperatura de entrada de agua esté fijada a 120°F (49°C).</p> <p>Pruebe usar las opciones de Hi Temp (Temperatura alta) y Sani Rinse (Enjuague sanitario).</p> <p>Para quitar las manchas, haga correr un enjuague con vinagre en la lavavajillas.</p> <ul style="list-style-type: none"> ■ Lave y enjuague la vajilla que esté afectada y cárguela en la lavavajillas. Quite todos los objetos metálicos y cubiertos. Ponga 2 tazas (500 ml) de vinagre blanco en una taza medidora de vidrio en la canasta inferior. Haga funcionar un ciclo normal con la opción de Heated Dry (Secado con calor) apagada. No se necesita detergente.
CORROSIÓN (TURBIDEZ PERMANENTE)	<p>Esto es una erosión de la superficie de la cristalería y puede ser causada por una combinación de lo siguiente: agua muy caliente, el uso de demasiado detergente en agua blanda o el lavado previo. El detergente necesita que la suciedad de la comida actúe en consecuencia. Si ha habido corrosión, la cristalería está permanentemente dañada. Para evitar que continúe ocurriendo la corrosión, cambie la cantidad de detergente de manera que coincida con la dureza del agua, deje de lavar previamente y use opciones de calentamiento de agua solamente cuando la temperatura del agua de entrada sea menor de 120°F (49°C).</p>
FUGAS DE AGUA	<p>Asegúrese de que la lavavajillas esté instalada correctamente y de que esté nivelada.</p> <p>La espuma puede hacer que se desborde la lavavajillas. Mida el detergente con cuidado y use solamente detergentes diseñados para ser usados en una lavavajillas. Se necesita menos detergente en agua blanda. Si continúa el exceso de espuma, pruebe otra marca de detergente.</p> <p>Para evitar que se salga el agente de enjuague del depósito, cerciórese de que la tapa esté bien sujeta y evite el sobrellenado.</p>
SE HA DECOLORADO LA TINA	<p>NOTAS:</p> <ul style="list-style-type: none"> ■ El alto contenido de hierro en el agua puede decolorar la tina. ■ Los alimentos a base de tomate pueden decolorar la tina o la vajilla. <p>Puede usarse un limpiador a base de cítricos para limpiarla.</p>

TABLE DES MATIÈRES

CONTRATS DE PROTECTION.....	35	Chargement du panier inférieur	43
GARANTIE	36	UTILISATION DU LAVE-VAISSELLE	44
SÉCURITÉ DU LAVE-VAISSELLE.....	36	Information sur les programmes et les options.....	44
PIÈCES ET CARACTERISTIQUES.....	38	Annulation d'un programme	46
MISE EN MARCHÉ / FAMILIARISATION RAPIDE.....	39	Changement d'un programme après la mise en marche du lave-vaisselle.....	46
IMPORTANT : Ne pas obstruer le distributeur de détergent.	39	Addition de vaisselle après la mise en marche du lave-vaisselle.....	46
Séchage - L'emploi d'un agent de rinçage est essentiel.	39	Conseils d'efficacité pour le lave-vaisselle.....	47
Lavage rapide – Pour des résultats rapides.	39	LAVAGE D'ARTICLES SPÉCIAUX	47
Programme SmartWash®	39	ENTRETIEN DU LAVE-VAISSELLE.....	48
Appuyer sur START/RESUME		Nettoyage.....	48
(mise en marche/reprise) à chaque fois qu'on ajoute un plat. ..	39	Circuit de décharge - anti-siphon.....	49
DÉTERGENT ET AGENT DE RINÇAGE.....	40	Remisage	49
Détergent	40	DÉPANNAGE	49
Agent de rinçage.....	40	NUMÉROS DE SERVICE	COUVERTURE ARRIÈRE
CHARGEMENT.....	41		
Chargement pour l'obtention de la meilleure performance	41		
Chargement du panier supérieur.....	42		

CONTRATS DE PROTECTION

Contrats principaux de protection

Nous vous félicitons d'avoir fait un achat judicieux. Votre nouvel appareil Kenmore® est conçu et fabriqué pour vous procurer des années de fonctionnement fiable. Mais comme pour tous les produits, il pourra à l'occasion nécessiter un entretien préventif ou une réparation. Le cas échéant, un Contrat principal de protection peut vous épargner de l'argent et des soucis.

Le Contrat principal de protection contribue aussi à prolonger la vie utile de votre nouvel appareil ménager. Le Contrat* inclut :

- ✓ **Pièces et main-d'œuvre** nécessaires pour conserver les appareils en état de fonctionnement correct **pendant une utilisation normale**, pas uniquement les défaillances. Notre couverture **va bien au-delà de la garantie du produit**. Aucune franchise, aucune anomalie de fonctionnement ne sont exclues de ce contrat - **protection réelle**.
- ✓ **Un service d'expert** proposé par plus de 10 000 **techniciens d'entretien Sears** autorisés, ce qui signifie que quelqu'un de confiance prendra soin de votre produit.
- ✓ **Appels de service illimités et service national**, aussi souvent que vous en avez besoin et quand vous en avez besoin.
- ✓ **Garantie "Anti-citron"** - remplacement de votre produit couvert si plus de quatre pannes se produisent en deçà de douze mois.
- ✓ **Remplacement du produit** si votre produit couvert ne peut être réparé.
- ✓ **Vérification annuelle d'entretien préventif** sur demande - sans frais supplémentaires.
- ✓ **Aide rapide par téléphone** - nous appelons cela **Résolution rapide** - support téléphonique d'un agent de Sears sur tous les produits. Considérez-nous comme un "manuel d'utilisateur parlant".

- ✓ **Protection contre les sautes de puissance** pour prévenir les dommages électriques attribuables aux fluctuations de courant.
- ✓ **Couverture pour la perte de nourriture de 250 \$** par an sur tout aliment altéré en raison d'une défaillance mécanique sur tout réfrigérateur ou congélateur couvert.
- ✓ **Remboursement de location** si la réparation du produit couvert prend plus de temps que promis.
- ✓ **10 % de réduction** sur le prix courant de toute intervention de réparation non couverte et pièces de rechange.

Dès que vous achetez le Contrat, il suffit d'un appel téléphonique pour obtenir un rendez-vous de service. Vous pouvez appeler en tout temps jour et nuit ou prendre un rendez-vous de service en direct.

Le Contrat principal de protection constitue un investissement sans risque. Si vous annulez pour une quelconque raison pendant la période de garantie du produit, nous vous rembourserons intégralement ou nous vous verserons un remboursement au prorata après l'expiration de la période de garantie. Achetez votre Contrat principal de protection aujourd'hui même!

Certaines limitations et exclusions s'appliquent. Pour des prix et renseignements supplémentaires aux États-Unis, composez le 1-800-827-6655.

***Le contrat de couverture au Canada varie pour certains articles. Pour des informations détaillées, appelez Sears Canada au 1-800-361-6665.**

Service d'installation Sears

Pour l'installation professionnelle garantie par Sears d'appareils ménagers et d'articles tels que les ouvre-portes de garage, chauffe-eau, et autres gros appareils ménagers, aux É.-U. ou au Canada, composez le **1-800-4-MY-HOME®**.

GARANTIE DES APPAREILS MÉNAGERS KENMORE

GARANTIE LIMITÉE DE UN AN

Lorsqu'il est installé, utilisé et entretenu conformément à toutes les instructions fournies avec le produit, si cet appareil ménager fait défaut par suite d'un vice de matériau ou de fabrication au cours de l'année qui suit la date d'achat, composer le 1-800-4-MY-HOME® pour obtenir une réparation gratuite.

Si cet appareil ménager fonctionne à toute autre fin que l'utilisation familiale privée, la présente garantie ne s'appliquera que pendant 90 jours à partir de la date d'achat.

LA PRÉSENTE GARANTIE COUVRE UNIQUEMENT LES VICES DE MATÉRIAUX ET DE FABRICATION. SEARS NE PAIERA PAS POUR :

1. Les pièces courantes qui peuvent s'user suite à une utilisation normale, notamment les filtres, courroies, ampoules et sacs.
2. L'intervention d'un technicien pour montrer à l'utilisateur comment installer, utiliser et entretenir correctement le produit.
3. L'intervention d'un technicien pour nettoyer ou entretenir ce produit.
4. L'endommagement ou les défauts du produit si celui-ci n'est pas installé, utilisé ou entretenu conformément à toutes les instructions fournies avec le produit.
5. L'endommagement ou les défauts du produit résultant d'accident, usage impropre ou abusif ou utilisation autre que celle pour laquelle il est destiné.
6. L'endommagement ou les défauts du produit causés par l'utilisation de détergents, agents de nettoyage, produits chimiques ou ustensiles autres que ceux recommandés dans toutes les instructions fournies avec le produit.
7. L'endommagement ou les défauts des pièces ou systèmes résultant d'une modification non autorisée faite au produit.

CLAUSE D'EXONÉRATION DE RESPONSABILITÉ AU TITRE DES GARANTIES IMPLICITES; LIMITATION DES RECOURS

Le seul et exclusif recours du client dans le cadre de la présente garantie limitée consiste en la réparation prévue ci-dessus. Les garanties implicites, y compris les garanties applicables de qualité marchande et d'aptitude à un usage particulier, sont limitées à un an ou à la plus courte période autorisée par la loi. Sears n'assume aucune responsabilité pour les dommages fortuits ou indirects. Certains États ou certaines provinces ne permettent pas l'exclusion ou la limitation des dommages fortuits ou indirects, ou la limitation de la durée des garanties implicites de qualité marchande ou d'aptitude à un usage particulier, de sorte que cette exclusion ou limitation peut ne pas être applicable dans votre cas.

Cette garantie s'applique seulement lorsque cet appareil ménager est utilisé aux États-Unis et au Canada.

Cette garantie vous confère des droits juridiques spécifiques et vous pouvez également jouir d'autres droits qui peuvent varier d'un État à l'autre.

**Sears, Roebuck and Co.
Hoffman Estates, IL 60179**

**Sears Canada Inc.
Toronto, Ontario, Canada M5B 2B8**

ENREGISTREMENT DU PRODUIT

Inscrivez les numéros de modèle et de série complets et la date d'achat. Vous trouverez ces renseignements sur l'étiquette des numéros de modèle et de série située sur le produit.

Gardez ces renseignements à disposition pour obtenir plus rapidement assistance ou service lorsque vous communiquez avec Sears au sujet de votre appareil ménager.

Numéro de modèle _____

Numéro de série _____

Date d'achat _____

Conservez ces instructions et votre reçu de vente pour référence ultérieure.

SÉCURITÉ DU LAVE-VAISSELLE

Votre sécurité et celle des autres est très importante.

Nous donnons de nombreux messages de sécurité importants dans ce manuel et sur votre appareil ménager. Assurez-vous de toujours lire tous les messages de sécurité et de vous y conformer.



Voici le symbole d'alerte de sécurité.

Ce symbole d'alerte de sécurité vous signale les dangers potentiels de décès et de blessures graves à vous et à d'autres.

Tous les messages de sécurité suivront le symbole d'alerte de sécurité et le mot "DANGER" ou "AVERTISSEMENT". Ces mots signifient :

⚠ DANGER

Risque possible de décès ou de blessure grave si vous ne suivez pas immédiatement les instructions.

⚠ AVERTISSEMENT

Risque possible de décès ou de blessure grave si vous ne suivez pas les instructions.

Tous les messages de sécurité vous diront quel est le danger potentiel et vous disent comment réduire le risque de blessure et ce qui peut se produire en cas de non-respect des instructions.

IMPORTANTES INSTRUCTIONS DE SÉCURITÉ

AVERTISSEMENT : Lors de l'utilisation du lave-vaisselle, suivre les précautions élémentaires dont les suivantes :

- Lire la totalité des instructions avant d'utiliser le lave-vaisselle.
- N'utiliser le lave-vaisselle que pour laver la vaisselle.
- Utiliser les détergents ou agents de rinçage recommandés pour lave-vaisselle et les garder hors de la portée des enfants.
- Lorsque vous chargez le lave-vaisselle :
 - 1) Placer les objets coupants de façon qu'ils ne puissent endommager le joint de la porte; et
 - 2) Placer les couteaux le manche vers le haut de façon à ne pas vous couper.
- Ne pas laver d'articles en plastique à moins qu'ils ne soient marqués "Peut aller au lave-vaisselle" ou l'équivalent. Si l'article ne porte aucune indication, vérifier auprès du fabricant.
- Ne pas toucher l'élément chauffant pendant le fonctionnement ou immédiatement après.
- Ne pas faire fonctionner le lave-vaisselle si tous les panneaux de l'enceinte ne sont pas en place.
- Ne pas jouer avec les commandes.
- Ne pas abuser, vous asseoir ni monter sur la porte, le couvercle ou les paniers du lave-vaisselle.
- Pour éviter tout risque d'accident, ne pas laisser les enfants jouer dans ou sur le lave-vaisselle.
- Sous certaines conditions, de l'hydrogène peut se former dans un réseau d'eau chaude inutilisé depuis deux semaines ou plus. L'HYDROGÈNE EST UN GAZ EXPLOSIBLE. Si le système d'eau chaude n'a pas été utilisé depuis un certain temps, laisser couler l'eau chaude des robinets pendant quelques minutes avant de faire fonctionner le lave-vaisselle. Cette mesure permettra à l'hydrogène de s'évaporer. Ce gaz étant inflammable, ne pas fumer ni utiliser de flamme nue pendant cette période.
- Enlever la porte ou le couvercle du compartiment de lavage lorsque vous remplacez ou mettez au rebut un vieux lave-vaisselle.

CONSERVEZ CES INSTRUCTIONS

⚠ AVERTISSEMENT



Risque de basculement

Ne pas utiliser le lave-vaisselle jusqu'à ce qu'il soit complètement installé.

Ne pas appuyer sur la porte ouverte.

Le non-respect de ces instructions peut causer des blessures graves ou des coupures.

INSTRUCTIONS DE MISE À LA TERRE

- **Pour un lave-vaisselle relié à la terre, branché avec un cordon :**

Le lave-vaisselle doit être relié à la terre. En cas d'un mauvais fonctionnement ou d'une panne, la mise à terre réduira le risque d'un choc électrique en fournissant le moins de résistance pour le courant électrique. Le lave-vaisselle est équipé d'un cordon avec un conducteur pour relier les appareils à la terre. La fiche doit être branchée sur une prise appropriée, installée et reliée à la terre conformément aux codes et règlements locaux.

AVERTISSEMENT : La connexion incorrecte du conducteur pour relier les appareils à la terre peut causer le risque de choc électrique. Vérifier avec un électricien compétent ou un représentant de service si vous avez des doutes si le lave-vaisselle est correctement relié à la terre. Ne pas modifier la fiche fournie avec le lave-vaisselle; si elle n'entre pas dans la prise, faire installer une prise appropriée par un électricien compétent.

- **Pour un lave-vaisselle branché en permanence :**

Le lave-vaisselle doit être branché à un système d'installation électrique permanent en métal relié à la terre, ou un conducteur pour relier les appareils à la terre doit être relié avec les conducteurs du circuit et branché à une borne pour relier les appareils à la terre ou au cordon d'alimentation électrique avec le lave-vaisselle.

CONSERVEZ CES INSTRUCTIONS

PIÈCES ET CARACTERISTIQUES

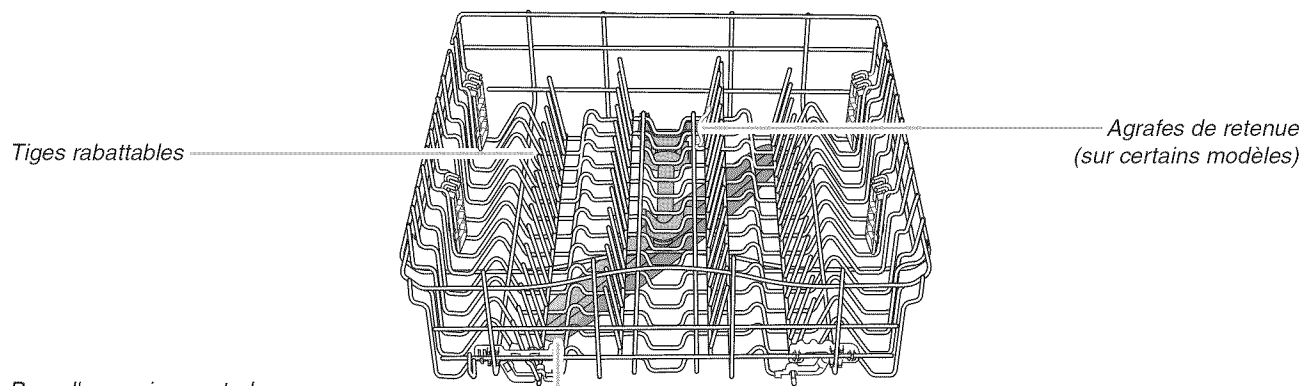
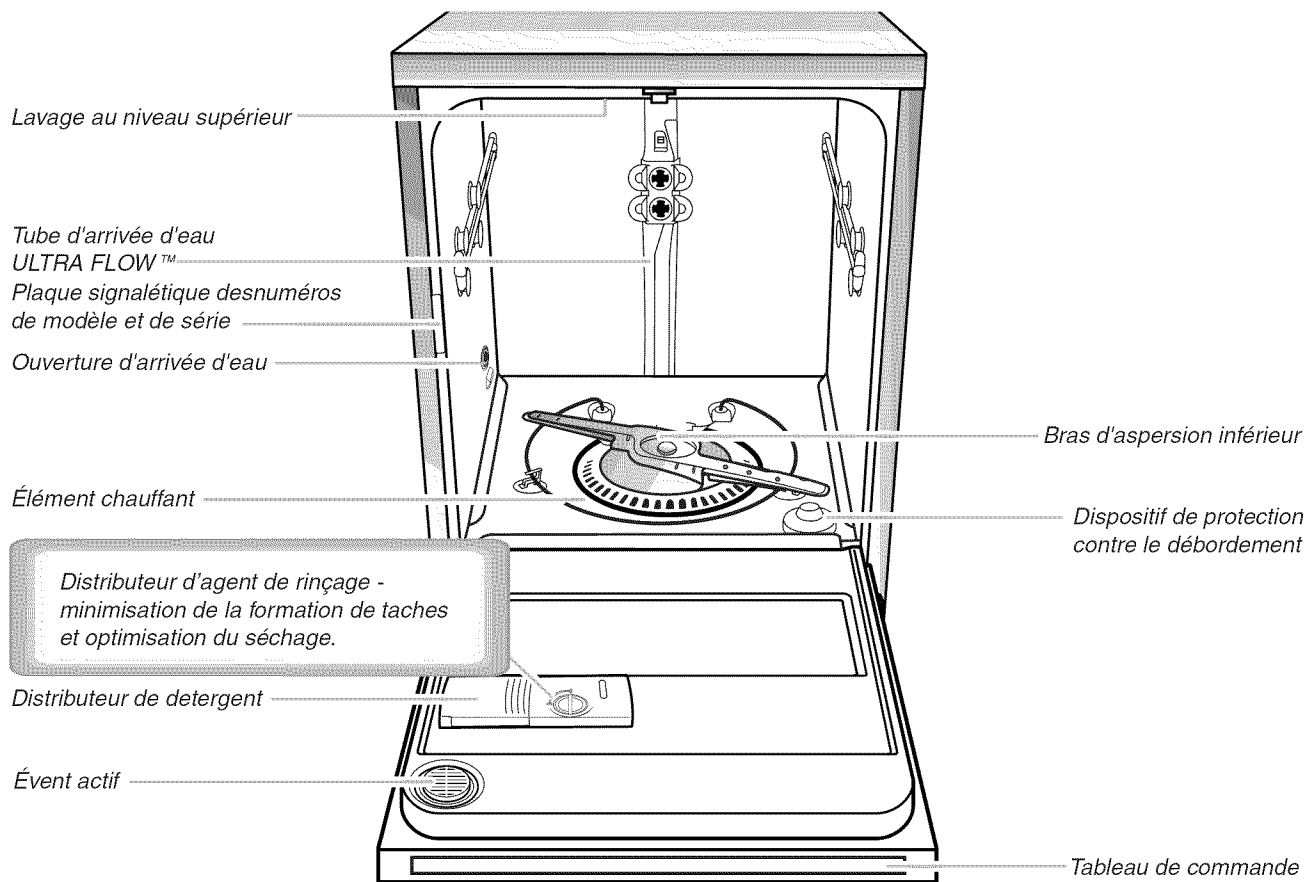

PANIER SUPÉRIEUR

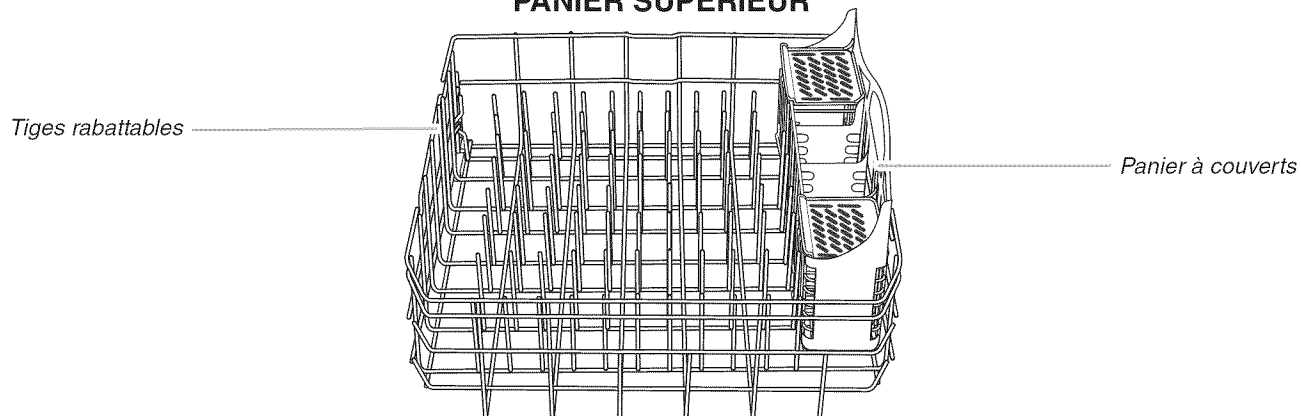

PANIER INFÉRIEUR ROT

MISE EN MARCHÉ / FAMILIARISATION RAPIDE

CYCLES



OPTIONS



IMPORTANT : Ne pas obstruer le distributeur de détergent.

Les articles de grande taille placés dans le panier inférieur peuvent bloquer la porte du distributeur. Une tôle à biscuits ou une planche à découper placée sur le côté gauche du lave-vaisselle pourrait facilement bloquer le fonctionnement du distributeur. Si après l'exécution d'un programme de lavage il reste du détergent à l'intérieur du distributeur ou au fond de la cuve, c'est parce que le distributeur n'a pas pu s'ouvrir correctement.

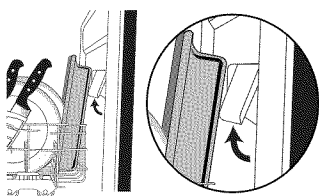

Programme SmartWash®

Des capteurs optiques sont utilisés deux fois au cours du programme pour la détection des souillures; ils déterminent la taille de la charge, la quantité de souillures et la ténacité des souillures, ce qui permet d'optimiser la consommation d'énergie et d'eau. Les capteurs sont également calibrés automatiquement durant la vie du lave-vaisselle, ce qui maintient le niveau de la performance de nettoyage, sur la base des caractéristiques de l'eau utilisée.



Appuyer sur START/RESUME (mise en marche/reprise) à chaque fois qu'on ajoute un plat.

Pour commencer et relancer un programme, appuyer sur START/RESUME et fermer la porte dans les 3 secondes qui suivent. Si la porte n'est pas fermée en moins de 3 secondes, la DEL du bouton Start clignote et on ne peut relancer le programme.



IMPORTANT : Après une ouverture de la porte (comme pour l'ajout d'un plat, même pendant l'option Lavage différé), on doit appuyer sur le bouton START/RESUME à chaque fois et fermer la porte en moins de 3 secondes pour pouvoir relancer le programme.

Séchage - L'emploi d'un agent de rinçage est essentiel.

Pour obtenir une bonne performance de séchage, on doit utiliser un agent de rinçage (échantillon inclus). L'emploi d'un agent de rinçage et de l'option Séchage avec chaleur produit la meilleure performance de séchage et évite la rétention excessive d'humidité à l'intérieur du lave-vaisselle.

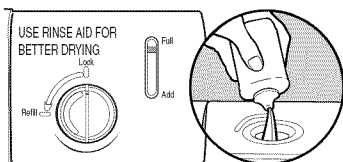

Lavage rapide – Pour des résultats rapides.

Quand vous avez besoin de résultats rapides, employez le programme rapide de lavage. Le programme de 30 minutes permettra à des plats de recevoir un lavage rapide. Le séchage à la serviette peut être nécessaire.



DÉTERGENT ET AGENT DE RINÇAGE

Détergent

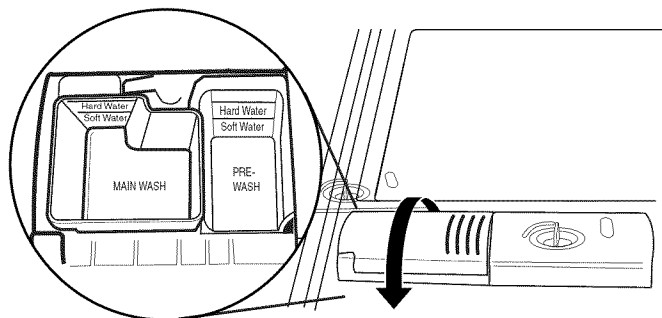

IMPORTANT :

Utiliser uniquement un détergent pour lave-vaisselle automatique. Le détergent pour lavage manuel de la vaisselle produit une quantité excessive de mousse, qui déborderait du lave-vaisselle.

Quantité de détergent recommandée

Verser la quantité de détergent recommandée dans chaque réceptacle du distributeur (voir l'illustration); fermer le couvercle du distributeur de détergent.

Poudres et gels

Dureté de l'eau	Degré de saleté	Tasse de pré-lavage	Tasse de lavage principal
Douce (0 à 4 grains par gallon US)	Léger	Aucune	½
	Normal	Aucune	½
	Intense	Pleine	½
Moyenne (5 à 9 grains par gallon US)	Léger	Aucune	½
	Normal	½	½
	Intense	Pleine*	Pleine*
Dure (10 à 14 grains par gallon US)	Léger	½	Pleine*
	Normal	Pleine*	Pleine*
	Intense	Pleine*	Pleine*

*Pour le remplissage à 100 %, le réceptacle de pré-lavage contient 7 c. à thé (35 mL) de détergent, et le réceptacle de lavage principal contient 9 c. à thé (45 mL) de détergent.

Quantités de détergent pré-mesurées

De nombreux détergents sont maintenant fournis sous forme de quantités pré-mesurées (sachets de gel, pastilles, ou sachets de poudre); les produits distribués sous ce format conviennent pour tous les niveaux de dureté de l'eau et de saleté de la vaisselle. Toujours placer la quantité pré-mesurée de détergent dans le réceptacle principal, et fermer le couvercle.

IMPORTANT :

Les dépôts minéraux formés par l'eau très dure (concentration de 15 grains par gallon US ou plus) peuvent endommager le lave-vaisselle et rendre difficile l'obtention d'un bon résultat. Il est recommandé d'employer un adoucisseur d'eau pour éviter des dommages et pour obtenir un résultat optimum. Vous pouvez soumettre des échantillons d'eau à Sears pour la détermination du degré de dureté.

Agent de rinçage

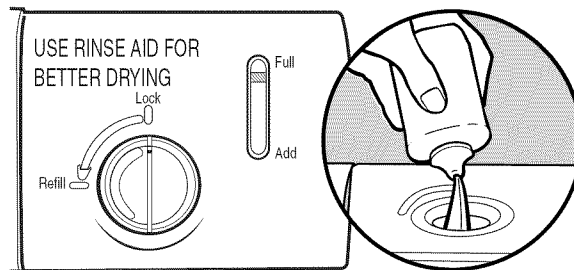

IMPORTANT :

Ce lave-vaisselle a été conçu pour l'emploi d'un agent de rinçage liquide. L'emploi d'un agent de rinçage améliore considérablement le séchage car il aide l'eau à s'écouler de la vaisselle après le rinçage final. Un agent de rinçage empêche également l'eau de former des gouttelettes qui pourraient laisser des taches ou des traces sur la vaisselle après le séchage.

Remplissage du distributeur

Le distributeur peut contenir 5 oz (150 mL) d'agent de rinçage. Dans la plupart des situations, cette quantité suffira pour 1 à 3 mois.

1. Placer le bouton à la position REFILL (remplissage) et ôter le bouton.
2. Verser l'agent de rinçage dans l'ouverture jusqu'à ce que l'indicateur soit près du repère FULL (plein). Ne pas remplir excessivement.
3. Récupérer toute quantité d'agent de rinçage renversé; cet excès d'agent de rinçage susciterait la génération d'une quantité excessive de mousse.
4. Réinstaller le bouton; placer le bouton à la position de verrouillage LOCK.

REMARQUE : L'indicateur affiche le niveau exact de remplissage lorsque la porte est complètement ouverte.

Réglage pour agent de rinçage

Le distributeur d'agent de rinçage est réglable. En général, le réglage de l'usine au niveau 2 produit un bon résultat. Si l'eau utilisée est dure et si on observe une accumulation de résidus de calcium sur la vaisselle, il sera utile de choisir un point de réglage plus élevé.

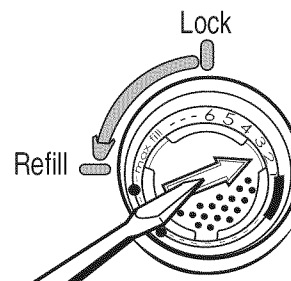

Processus de réglage

1. Placer le bouton à la position REFILL et ôter le bouton.
2. Faire tourner la flèche à l'intérieur du distributeur jusqu'à la position de réglage désirée.
3. Réinstaller le bouton; placer le bouton à la position de verrouillage LOCK.

CHARGEMENT

Chargement pour l'obtention de la meilleure performance

1. Orienter la surface la plus sale des plats vers le bas et laisser un espace adéquat pour que l'eau puisse circuler entre les paniers et entre les plats.

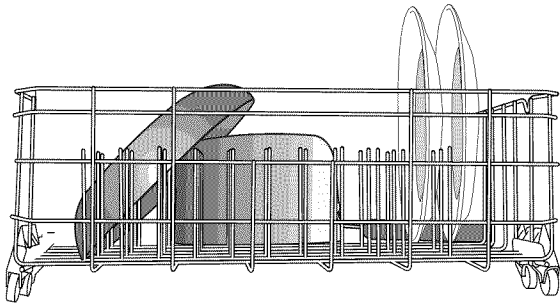
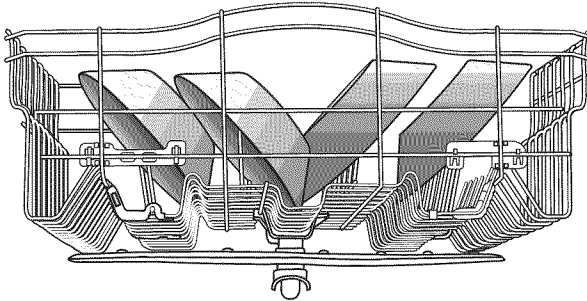

Une séparation appropriée permet une bonne circulation de l'eau.

2. Pour un nettoyage optimum des couverts, utiliser les ouvertures du couvercle du panier à couverts pour séparer les divers articles.

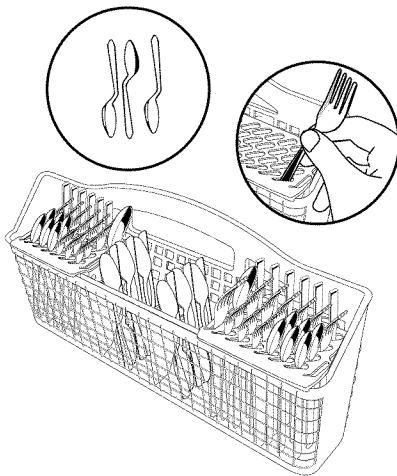

3. Orienter les articles creux (tasses et verres) de telle manière que l'eau puisse circuler; ceci optimisera la performance de séchage.

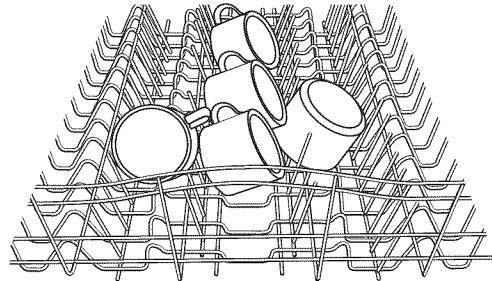

Articles creux inclinés

4. Avant de lancer chaque programme, vérifier que les bras d'aspersion peuvent tourner librement.

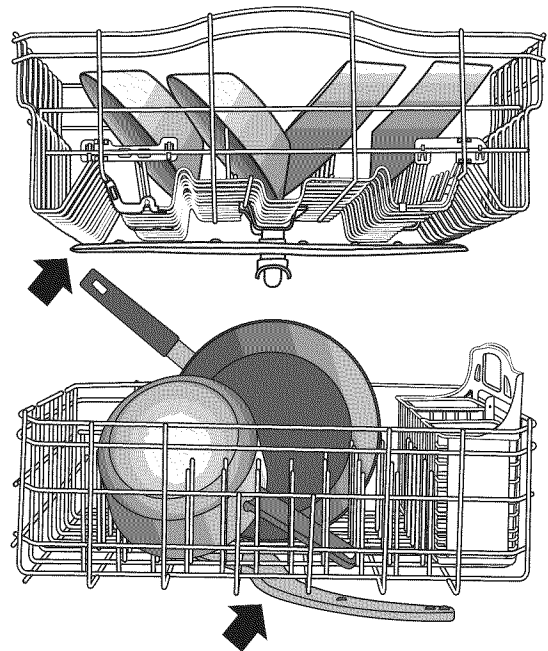

Rotation libre des bras d'aspersion.

Chargement du panier supérieur

Recommandations pour le chargement

Placer les tasses et verres dans les rangées entre les tiges de séparation. Si on enfle les articles creux sur les tiges de séparation, des articles de vaisselle peuvent se briser et il peut rester des taches d'eau. Pour éviter d'endommager les articles délicats (comme la porcelaine, le cristal, les verres à pied et autres articles similaires), veiller à ce qu'aucun contact ne puisse s'établir entre eux durant le processus de lavage.

Placer les articles de plastique légers (lavables au lave-vaisselle) uniquement dans le panier supérieur.

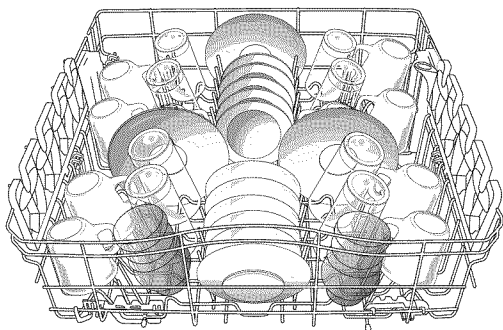

Charge de 10 articles

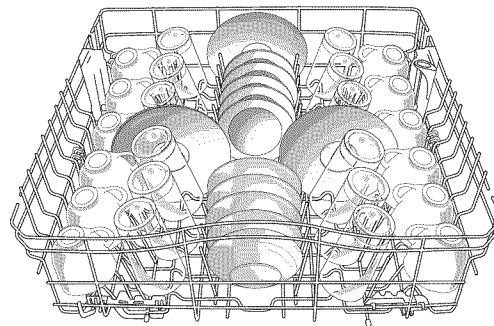

Charge de 12 articles

Tiges rabattables

La rangée de tiges du côté gauche et du côté droit du panier supérieur peut être ajustée pour fournir de l'espace pour divers plats.

1. Saisir le bout de la tige retenue dans le support à l'avant du panier.
2. Pousser doucement la tige à l'extérieur du support de la tige.
3. Abaisser la rangée de tiges, vers le centre du panier.

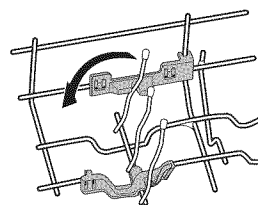

Agrafes de retenue (sur certains modèles)

Durant le lavage les agrafes de retenue peuvent maintenir en place des articles légers comme les tasses, les couvercles, ou les bols. On peut déplacer l'agrafe d'une tige à une autre : tirer vers le haut pour enlever l'agrafe.

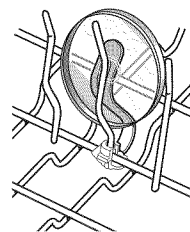

Panier supérieur amovible

Le panier supérieur amovible permet de laver des articles plus grands tels que casseroles, rôtissoires, et tôles à biscuits, dans le panier inférieur.

IMPORTANT : Retirer la vaisselle avant de retirer le panier supérieur du lave-vaisselle.

Pour enlever le panier supérieur

1. Tirer le panier légèrement vers l'avant pour accéder aux attaches.
2. En appuyant sur les bords vers l'intérieur, pousser l'attache jusqu'à ce que le côté externe se dégage. Glisser l'attache vers l'intérieur du bord de la glissière pour enlever l'attache.
3. Après avoir enlevé les deux attaches, retirer le panier.

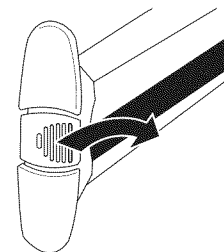

Pour replacer le panier supérieur

1. Placer les roulettes de chaque côté du panier dans les glissières du panier et pousser le panier jusqu'au fond.
2. Aligner le côté ouvert de l'attache avec le bord interne de la glissière du panier.
3. Appuyer sur les bords et glisser l'attache vers le bord externe du panier jusqu'à fixation en place.
4. Répéter l'opération pour l'autre côté.
5. Retirer complètement le panier pour s'assurer que les attaches sont en bonne position.

Chargement du panier inférieur

Recommandations pour le chargement

Le panier inférieur convient particulièrement pour les assiettes, plats, casseroles et ustensiles. (Les illustrations présentent la répartition recommandée pour le chargement.)

Placer des petits articles dans le panier inférieur seulement s'ils sont maintenus en place.

Charger les assiettes, bols à soupe, etc., entre les tiges de séparation.

Veiller à ce que les bols soient bien maintenus entre les rangées de tiges. Veiller à ce qu'il y ait suffisamment d'espace entre les assiettes pour que l'eau projetée atteigne toutes les surfaces.

Placer les articles très souillés face au jet d'aspersion.

REMARQUE : Veiller à ce que le distributeur de détergent ne soit pas bloqué par des articles de grande taille comme une tôle à biscuits ou planche à découper placée sur le côté gauche du panier/à l'avant. Voir la section "Mise en marche - Familiarisation rapide".

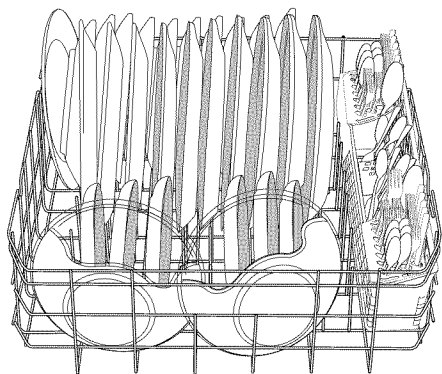

Charge de 10 articles

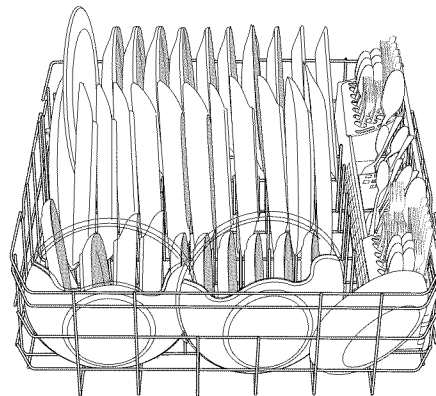

Charge de 12 articles

Chargement des articles de grande taille

Il est possible de placer des articles de grande taille - comme les marmites, plats de rôtissage et tôles à biscuits - dans le panier inférieur, si on enlève le panier supérieur. Voir la section "Chargement du panier supérieur".

IMPORTANT : Veiller à ne pas bloquer le distributeur de détergent.

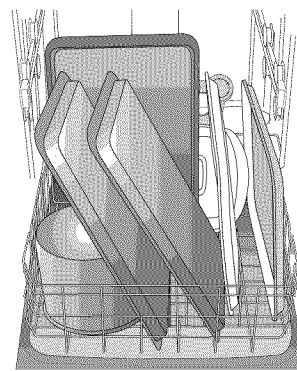
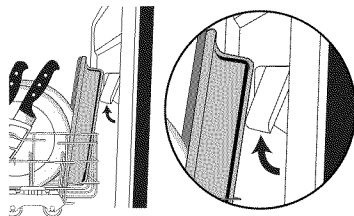

Tiges rabattables

Il est possible de rabattre une rangée de tiges à l'arrière du panier inférieur.

1. Saisir la pointe de la tige qui se trouve dans le support de la tige.
2. Tirer délicatement la tige hors du support de la tige.
3. Coucher la rangée de tiges dans le panier pour faire de la place pour des plats plus gros, des bols, casseroles ou rôtissoires. You can fold down one row of tines at the back of the bottom rack.

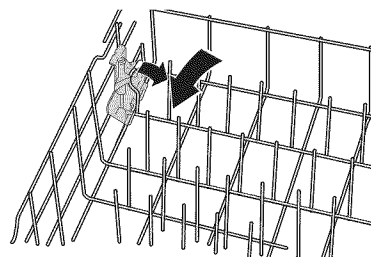

Chargement des couverts

Employer la configuration de chargement suggérée (voir l'illustration) pour obtenir un lavage optimum des couverts.

Placer les articles dans les ouvertures du couvercle du panier à couverts pour qu'ils soient séparés, ce qui permettra un lavage optimum (voir l'illustration à droite).

REMARQUE : Si certains articles ne peuvent passer dans les ouvertures du couvercle, enlever le couvercle, et répartir/orienter les articles de diverses catégories pour qu'ils restent séparés. Placer les lames des couteaux vers le bas, placer les dents des fourchettes vers le haut, et alterner l'orientation des cuillères - voir l'illustration - pour pouvoir obtenir le meilleur lavage.

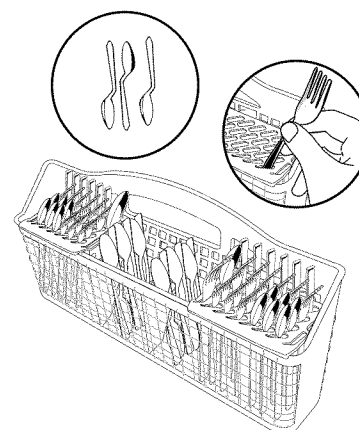

UTILISATION DU LAVE-VAISSELLE

Information sur les programmes et les options

CYCLES



OPTIONS



Programmes	Niveau de saleté	Durée* (min.) sans options		Eau utilisée en gallons (litres)
		Typique**	Max	
Programme SmartWash® Le programme le plus avancé et le plus versatile. Ce programme détecte la taille de la charge et la quantité de saleté. Ce programme est au point le plus élevé pour réaliser un nettoyage remarquable avec le minimum d'eau et d'énergie.	Léger	75	139	4,32 (16,35)
	Moyen	86	149	5,58 (21,1)
	Élevé	115	163	5,58-7,47 (21,1-28,28)
Pots Pans (casserolles) Fonctionne le mieux avec vos articles les plus difficiles à laver tels que les casseroles avec résidus alimentaires cuits à la surface.	Léger à moyen	93	144	6,93 (26,24)
	Élevé/cuit à la surface de contact	105	153	6,3-7,83 (26,24-29,64)
Normal Wash (lavage normal) Détecte le niveau de saleté et fait des ajustements de l'eau et de l'énergie utilisés. Les renseignements provenant du Guide d'énergie sont basés sur ce programme.	Léger	84	152	3,95 (14,95)
	Moyen	99	167	4,13 (15,6)
	Élevé	110	163	6,81-7,83 (25,78-29,64)

China Gentle (porcelaine délicate) Fournit un lavage léger et un séchage délicat pour les articles délicats tels que la porcelaine et le cristal.	Léger à moyen	105	161	4,2 (15,2)
	Élevé	125	194	6,9 (26,1)

Fast Wash (lavage rapide) Utiliser ce programme pour un lavage rapide de la vaisselle avant une réception. Le séchage avec un linge de vaisselle peut être nécessaire. Ce programme prend exactement 30 minutes.	Tous les niveaux de saleté	30	30	8 (30,3)
--	----------------------------	----	----	-------------

Quick Rinse (rinçage rapide) Un rinçage de 10 minutes pour réduire les odeurs de nourriture et empêcher les résidus d'aliments de dessécher. Ne pas utiliser de détergent. Utiliser ce programme de rinçage pour rincer la vaisselle, les verres et les couverts qui ne seront pas lavés immédiatement.	Tous les niveaux de saleté	10	10	2,1 (7,9)
---	----------------------------	----	----	--------------

* L'addition d'options augmentera la durée du programme. Voir la section des renseignements au sujet des options.

**C'est la durée approximative du programme obtenue avec de l'eau chaude à 120°F (49°C) disponible au lave-vaisselle. L'augmentation de la durée est attribuable à une faible température de l'eau courante.

Options	Peut être choisi avec	Action	Temps ajouté au programme		Ajout d'eau en gallons [†] (litres)
			Typique	Max	

Hi Temp (haute température) Augmente la température du lavage principal pour améliorer le nettoyage. Lors de l'utilisation avec le programme de lavage normal, ceci fournira un nettoyage d'une capacité un peu plus grande mais non autant que le programme Pots Pans (casserole).	SmartWash® Casseroles Lavage normal	Augmente la température du lavage principal de 105°F (41°C) à 145°F (63°C).	10	20	0 - 2,8 (0 - 10,6)
---	--	---	----	----	-----------------------

Sani Rinse (rinçage sanitaire) Ce rinçage à haute température assainit la vaisselle et la verrerie conformément à la National Sanitation Foundation (norme 184 (NSF)/ANSI) pour lave-vaisselle résidentiels. Les lave-vaisselle résidentiels certifiés ne sont pas destinés aux établissements alimentaires autorisés. Le témoin lumineux vert d'assainissement indique que l'option Sani Rinse a été complétée avec succès.	SmartWash® Casseroles Lavage normal	Augmente la température du lavage principal de 105°F (41°C) à 120°F (49°C) et le rinçage final de 140°F (60°C) à 155°F (68°C).	25	35	0 - 2,8 (0 - 10,6)
--	--	--	----	----	-----------------------

Heated Dry (séchage avec chaleur) Cette caractéristique allume l'élément de chauffage après que le programme de lavage a été complété. Utiliser l'aide de rinçage avec ou sans l'option de séchage avec chaleur pour obtenir les meilleurs résultats de séchage. Les articles en plastique ont moins de risque de se déformer lorsqu'ils sont placés dans le panier supérieur.	Disponible avec tout programme à l'exception de Quick Rinse (rinçage rapide)	Allume l'élément de chauffage à la fin du programme de lavage.	26	26	0
--	---	--	----	----	---

[†]La quantité maximale additionnelle d'eau utilisée pour toute combinaison des options est de 2,8 gal. (10,6 L).

Delay Hours (mise en marche différée)

Utiliser cette option pour faire fonctionner votre lave-vaisselle en dehors des heures de pointe. Les fournisseurs des services locaux recommandent l'utilisation d'énergie hors des heures de pointe lorsque possible. S'assurer d'appuyer sur START/RESUME (marche/reprise) et bien fermer la porte dans les 3 secondes après l'ajout d'articles.

Pour différer la mise en marche

1. Choisir un programme de lavage et les options.
2. Appuyer sur le bouton de mise en marche différée de 4 heures.
3. Appuyer sur START/RESUME (marche/reprise) et bien fermer la porte en moins de 3 secondes. Le lave-vaisselle se mettra en marche au bout de 4 heures.

REMARQUE : Si une personne ouvre la porte (comme pour ajouter de la vaisselle, même durant l'option de mise en marche différée), on doit appuyer de nouveau sur le bouton START/RESUME, et la porte doit être fermée en moins de 3 secondes pour reprendre le programme.

Option de commande de verrouillage

Utiliser cette option de commande de verrouillage pour éviter l'utilisation non intentionnelle du lave-vaisselle entre les programmes. Lorsque l'indicateur LOCK ON (verrouillage) est allumé, tous les boutons sont mis hors de fonctionnement. On peut encore ouvrir la porte du lave-vaisselle alors que les commandes sont verrouillées.

Pour activer le verrouillage

Appuyer sur la touche HEATED DRY (séchage avec chaleur) pendant 4 secondes. LOCK ON (verrouillage) s'allumera. Si on appuie sur n'importe quelle touche pendant que les commandes de votre lave-vaisselle sont verrouillées, la lumière clignotera 3 fois.

REMARQUE : Le lave-vaisselle ne peut pas fonctionner si la commande est verrouillée.

Pour désactiver le verrouillage

Appuyer sur la touche HEATED DRY (séchage avec chaleur) pendant 4 secondes. La lumière s'éteindra.

Annulation d'un programme

1. Ouvrir la porte légèrement pour arrêter le programme. Attendre que l'action d'aspersion s'arrête avant d'ouvrir complètement la porte.
2. Appuyer une fois sur le bouton CANCEL/DRAIN (annulation/vidange). La lumière Cancel/Drain s'allumera.
3. Fermer la porte en moins de 3 secondes. Le lave-vaisselle met en marche un programme de vidange (si de l'eau demeure au fond du lave-vaisselle). Laisser le lave-vaisselle se vider complètement. La lumière Cancel/Drain s'éteint au bout de 2 minutes.

Changement d'un programme après la mise en marche du lave-vaisselle

Vous pouvez interrompre un programme et recommencer la mise en marche de votre lave-vaisselle à partir du début en suivant les étapes suivantes :

1. Ouvrir la porte légèrement pour arrêter le programme. Attendre que l'action d'aspersion s'arrête et ouvrir la porte complètement.
2. Vérifier que le couvercle du distributeur de détergent est encore fermé. Si le couvercle est ouvert, vous aurez besoin de remplir le distributeur de détergent avant de remettre en marche votre nouveau programme.
3. Appuyer deux fois sur CANCEL/DRAIN (annulation/vidange) pour régler de nouveau la commande.
4. Choisir de nouveaux programmes et options.
5. Appuyer sur START/RESUME et bien fermer la porte en moins de 3 secondes.

REMARQUE : Si la porte n'est pas fermée dans les 3 secondes après avoir appuyé sur START/RESUME, appuyer à nouveau sur START/RESUME.

Addition de vaisselle après la mise en marche du lave-vaisselle

1. Ouvrir la porte légèrement pour arrêter le programme. Attendre que l'action d'aspersion s'arrête; ensuite ouvrir la porte complètement.
2. Vérifier que le couvercle du distributeur de détergent est encore fermé. S'il est ouvert, le programme de lavage a déjà été commencé et l'addition de vaisselle n'est pas recommandée.
3. Si le détergent n'a pas encore été utilisé (le couvercle du distributeur de détergent est fermé), vous pouvez ajouter de la vaisselle.
4. Appuyer sur START/RESUME (marche/reprise) et bien fermer la porte en moins de 3 secondes.

Conseils d'efficacité pour le lave-vaisselle

L'eau chaude dissout et active le détergent pour lave-vaisselle. L'eau chaude dissout également la graisse sur la vaisselle et contribue au séchage des verres sans taches. Pour obtenir de meilleurs résultats de lavage, l'eau doit être à 120°F (49°C) à son entrée dans le

lave-vaisselle. Les charges peuvent ne pas être lavées aussi bien si la température de l'eau est trop basse.

Autres conseils d'efficacité

- Pour économiser de l'eau, de l'énergie et du temps, gratter tout simplement la vaisselle. Ne pas rincer la vaisselle avant de la placer dans le lave-vaisselle.
- Utiliser la caractéristique de mise en marche différée pour faire fonctionner votre lave-vaisselle en dehors des heures de pointe. Les fournisseurs locaux des services publics recommandent d'éviter l'emploi intense d'énergie à certaines heures de la journée.
- Durant l'été, faire fonctionner votre lave-vaisselle le soir. Ceci réduit l'accumulation de chaleur pendant la journée dans la cuisine.
- Utiliser un agent de rinçage pour améliorer le séchage.

LAVAGE D'ARTICLES SPÉCIAUX

En cas de doute au sujet du lavage d'un article spécifique, consulter le fabricant pour déterminer s'il peut être lavé au lave-vaisselle.

Matériau	Article lavable au lave-vaisselle?	Commentaires
Aluminium	Oui	Une température élevée et certains détergents peuvent affecter la finition de l'aluminium anodisé.
Aluminium jetable	Non	Ne pas laver au lave-vaisselle des articles d'aluminium jetables; ceux-ci peuvent se déplacer dans l'appareil durant le lavage et laisser des traces noires sur la vaisselle et d'autres articles.
Bouteilles et boîtes métalliques	Non	Laver les bouteilles et boîtes métalliques à la main. Les étiquettes fixées avec de la colle peuvent se détacher et des débris de papier pourraient obstruer le système de lavage et dégrader la performance de lavage.
Fonte	Non	La patine superficielle sera détruite et l'article s'oxydera (rouille).
Porcelaine/faïence	Oui	Veiller à toujours consulter les recommandations du fabricant avant le lavage. Les articles anciens ou avec motifs peints à la main ou motifs appliqués par-dessus la glaçure peuvent se dégrader. La dorure peut également se dégrader.
Cristal	Oui	Veiller à toujours consulter les recommandations du fabricant avant le lavage; des lavages répétitifs peuvent susciter une attaque du fini de certains types de cristal au plomb.
Or	Non	La couleur des articles dorés peut se dégrader.
Verre	Oui	Lors de lavages répétitifs au lave-vaisselle, le matériau de verre opaque jaunit.
Couteaux à manche creux	Non	Le manche de certains couteaux est fixé sur la lame avec un adhésif qui peut se dégrader lors du lavage au lave-vaisselle.
Étain, laiton, bronze et cuivre	Non	Une température élevée et certains détergents peuvent susciter un changement de couleur ou une attaque de la finition.
Plastiques jetables	Non	Ces matériaux ne peuvent résister à une température élevée et au détergent.
Plastiques	Oui	Veiller à toujours consulter les recommandations du fabricant avant le lavage; la résistance des matières plastiques aux températures élevées et aux détergents est variable. On recommande de placer les articles légers - comme beurrier et couvercle - dans le panier supérieur seulement. Les articles plus robustes, comme les plateaux refroidisseurs et les plateaux de chaise haute peuvent être placés dans le panier inférieur. Lors du lavage d'articles de plastique dans le panier inférieur, il est recommandé de ne pas utiliser l'option de séchage avec chaleur.
Acier inoxydable	Oui	Exécuter un programme de rinçage si l'article n'est pas lavé immédiatement. Le contact prolongé de l'acier inoxydable avec un aliment contenant sel, vinaigre, produits laitiers ou jus de fruit peut endommager la finition.

Matériau	Article lavable au lave-vaisselle?	Commentaires
Argentierie	Oui	Exécuter un programme de rinçage si l'article n'est pas lavé immédiatement. Le contact prolongé de l'acier inoxydable avec un aliment contenant sel, acide ou sulfure (œufs, mayonnaise, et fruits de mer) peut endommager la finition.
Étain	Non	Non recommandé.
Articles en bois	Non	Laver à la main. Veiller à toujours consulter les recommandations du fabricant avant le lavage; le bois non traité peut se déformer et se fissurer, ou sa finition peut être dégradée.

ENTRETIEN DU LAVE-VAISSELLE

Nettoyage

Nettoyage de l'extérieur

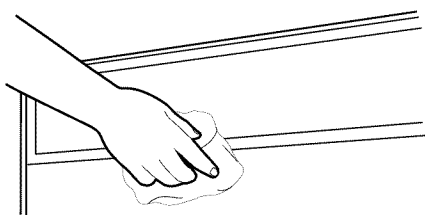

Dans la plupart des cas, un nettoyage régulier au moyen d'un linge doux humidifié ou d'une éponge et d'un détergent doux suffit pour la préservation de l'esthétique et de la propreté des surfaces extérieures du lave-vaisselle. Si la finition extérieure du lave-vaisselle est faite d'acier inoxydable, on recommande l'emploi d'un produit de nettoyage pour acier inoxydable.

Nettoyage de l'intérieur

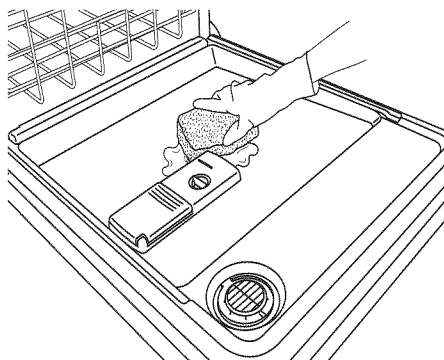

Les minéraux présents dans l'eau dure peuvent susciter la formation d'un film blanchâtre sur les surfaces intérieures, particulièrement juste au-dessous de la zone de la porte.

Ne pas entreprendre de nettoyer l'intérieur du lave-vaisselle avant qu'il se soit complètement refroidi. Il sera utile de porter des gants de caoutchouc. Ne jamais utiliser un produit de nettoyage autre qu'un détergent pour lave-vaisselle, car il pourrait provoquer un moussage excessif.

Nettoyage de l'intérieur

Verser un peu de détergent pour lave-vaisselle sur une éponge humide pour former une pâte, qu'on utilisera pour le nettoyage.

OU

Utiliser un détergent liquide pour lave-vaisselle automatique, et nettoyer avec une éponge humide.

OU

Voir la procédure de rinçage à l'eau vinaigrée dans "Taches et films sur la vaisselle" dans la section "Dépannage".

REMARQUE : Exécuter un programme Normal avec du détergent pour lave-vaisselle après avoir nettoyé les surfaces intérieures.

Circuit de décharge - anti-siphon

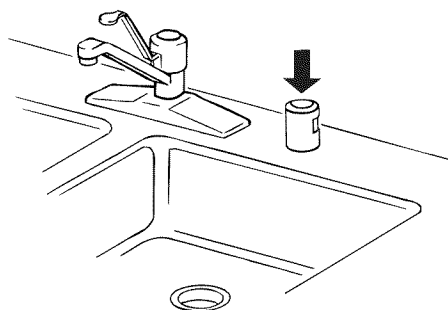

Dans certaines juridictions, les codes de plomberie en vigueur exigent l'ajout d'un anti-siphon entre le lave-vaisselle et la canalisation d'acheminement à l'égout dans la résidence. S'il semble que l'évacuation de l'eau de vaisselle ne se fait pas parfaitement, vérifier l'état et la propreté du dispositif anti-siphon.

Le dispositif anti-siphon est généralement situé au sommet de l'évier ou sur le plan de travail à proximité du lave-vaisselle. Pour commander un dispositif anti-siphon, téléphoner à **1-800-4-MY-HOME®**. Demander la pièce numéro 300096.

REMARQUE : Le dispositif anti-siphon est un accessoire externe qui n'est pas fourni avec le lave-vaisselle. La garantie accordée avec le lave-vaisselle ne couvre pas les dépenses directement associées au nettoyage ou à la réparation d'un dispositif anti-siphon externe.

Nettoyage du dispositif anti-siphon

Nettoyer périodiquement le dispositif anti-siphon pour garantir une bonne évacuation du lave-vaisselle. Pour la plupart des types, il suffit d'enlever le couvercle chromé. Dévisser le capuchon de plastique. Rechercher toute accumulation de saletés. Nettoyer si nécessaire.

Remisage

Remisage pour l'été

Si le lave-vaisselle n'est pas utilisé durant les mois d'été, fermer le robinet d'arrivée d'eau et débrancher le lave-vaisselle de la source de courant électrique.

Remisage pour l'hiver

Pour éviter d'éventuels dégâts par l'eau dans la résidence et une détérioration du lave-vaisselle par gel des canalisations d'eau. Si le lave-vaisselle doit rester inutilisé durant l'hiver dans une résidence de vacances, ou s'il peut être exposé à des températures proches du point de congélation, il convient de faire préparer le lave-vaisselle pour l'hivernage par un technicien agréé.

DÉPANNAGE

CONTRÔLER LES POINTS SUIVANTS POUR GAGNER DU TEMPS ET FAIRE DES ÉCONOMIES.

PROBLÈME	SOLUTION
LE LAVE-VAISSELLE NE TOURNE PAS	<p>REMARQUE : Il est normal que le lave-vaisselle fasse des pauses répétées plusieurs fois par programme.</p> <p>Si le témoin lumineux Start/Resume (mettre en marche/reprendre) clignote, appuyer sur START/RESUME et fermer la porte fermement en moins de 3 secondes.</p> <p>Vérifier que la porte est fermée et verrouillée.</p> <p>Vérifier qu'un programme a été sélectionné. (Voir "Informations sur les programmes et les options".)</p> <p>Vérifier que le lave-vaisselle est branché. Un disjoncteur ou un fusible peut s'être déclenché.</p> <p>Si des témoins lumineux autres que le témoin Start/Resume clignotent et que l'appareil ne fonctionne pas, faire un appel de service.</p>
IL RESTE DU DÉTERGENT DANS LE DISTRIBUTEUR OU UNE TABLETTE AU FOND DE LA CUVE	<p>Vérifier la vaisselle, à savoir les plaques à biscuits, les planches à découper ou les grands récipients, etc. qui peuvent bloquer l'ouverture du distributeur de détergent.</p> <p>Vérifier que le détergent est frais et ne contient pas de grumeau.</p> <p>Vérifier que le programme est terminé (le témoin lumineux vert doit être allumé). Si le programme n'est pas terminé, il faudra le faire reprendre en appuyant sur START/RESUME et en fermant la porte en moins de 3 secondes.</p>
LE PROGRAMME DURE TROP LONGTEMPS	<p>REMARQUES :</p> <ul style="list-style-type: none">■ Pour utiliser moins d'eau et réduire la consommation d'énergie, il existe des programmes qui tournent en général pendant jusqu'à 3 heures.■ Un réglage du chauffage de l'eau à 120 °F (49 °C) est idéal, le lave-vaisselle retardera le programme plus longtemps alors qu'il chauffera l'eau de refroidissement.■ Certaines options prolongeront le programme. (Voir la section "Informations sur les programmes et les options".) L'option Heated Dry (séchage avec chauffage) ajoute ½ heure. <p>Essayer le programme Fast Wash (lavage rapide).</p> <p>Faire couler l'eau chaude au niveau d'un robinet proche du lave-vaisselle avant de lancer le programme.</p>
LE LAVE-VAISSELLE NE SÈCHE PAS	<p>REMARQUE : Le plastique et les articles à surface anti-adhésive sont difficiles à sécher car leur surface est poreuse et a tendance à accumuler les gouttelettes d'eau. Un séchage au torchon peut être nécessaire.</p> <p>L'utilisation d'un agent de rinçage avec l'option Heated Dry (séchage avec chauffage) est nécessaire pour un séchage correct.</p> <p>Un bon chargement des articles peut affecter le séchage. (Voir les instructions spécifiques de chargement dans ce guide.)</p> <p>Les verres et les tasses à fond concave retiennent l'eau. Cette eau peut éclabousser d'autres articles lors du déchargement.</p> <ul style="list-style-type: none">■ Décharger le panier inférieur en premier.■ Placer ces articles sur le côté le plus incliné du panier pour obtenir de meilleurs résultats.

PROBLÈME	SOLUTION
PAS DE REMPLISSAGE	Vérifier que le robinet d'eau d'alimentation du lave-vaisselle est ouvert. Vérifier l'absence d'obstruction du flotteur. (Voir "Pièces et caractéristiques"). Vérifier l'absence de mousse dans le lave-vaisselle. En cas de présence de mousse, le lave-vaisselle peut ne pas fonctionner correctement ou ne pas se remplir d'eau.
IL RESTE DE L'EAU DANS LA CUVE/PAS DE VIDANGE	Vérifier que le programme est terminé (le témoin lumineux vert doit être allumé). Si le programme n'est pas terminé, il faudra le faire reprendre en appuyant sur START/RESUME et en fermant la porte en moins de 3 secondes. Si le lave-vaisselle est relié à un broyeur de déchets, vérifier que le bouchon d'obturation a été retiré de l'orifice du broyeur. Vérifier l'absence de déformation sur le tuyau de vidange. Vérifier l'absence d'obstructions par des aliments dans le système d'évacuation ou le broyeur. Vérifier le fusible ou le disjoncteur du domicile.
EAU DURE (RÉSIDU BLANC SUR L'INTÉRIEUR DU LAVE-VAISSELLE OU SUR LES ARTICLES EN VERRE)	REMARQUE : Des dépôts minéraux d'une eau très dure peuvent endommager le lave-vaisselle et rendre un bon nettoyage difficile. Vous pouvez apporter des échantillons d'eau à Sears pour vérifier le degré de dureté de votre eau. Un adoucisseur d'eau est vivement recommandé si la dureté est de 15 grains ou plus. En l'absence d'un adoucisseur d'eau, les étapes suivantes peuvent aider : Utiliser un produit de nettoyage du commerce conçu pour les lave-vaisselle une fois par mois. Toujours utiliser un agent de rinçage. Toujours utiliser un détergent frais de grande qualité. Utiliser un stimulant de détergent/adoucisseur d'eau conçu pour les lave-vaisselle.
ODEURS	REMARQUE : Si le lave-vaisselle n'est pas utilisé tous les jours, on peut exécuter un programme de rinçage avec une charge partielle chaque jour jusqu'à avoir une charge complète à laver. Effectuer un rinçage au vinaigre au lave-vaisselle en mettant 2 tasses (500 mL) de vinaigre blanc dans un verre à mesurer placé debout dans le panier inférieur. Exécuter un programme normal après avoir désactivé l'option Heated Dry (séchage avec chauffage). Ne pas utiliser de détergent. Le lave-vaisselle peut ne pas vidanger correctement, voir "IL RESTE DE L'EAU DANS LA CUVE/PAS DE VIDANGE" à la section "Dépannage".
BRUYANT	REMARQUES : <ul style="list-style-type: none"> ■ Des bruits de pompage peuvent se produire régulièrement pendant le programme alors que le lave-vaisselle se vidange. ■ On peut entendre régulièrement un sifflement du robinet d'eau; ceci est normal. ■ On peut entendre un bruit d'enclenchement lorsque le distributeur de détergent s'ouvre pendant le programme et lorsque la porte est ouverte à la fin du programme; ceci est normal. ■ Une installation incorrecte affectera les niveaux de bruit. Vérifier que les filtres sont bien installés. On peut entendre un bruit sourd si des articles dépassent des paniers et interfèrent avec les pales de lavage. Réajuster le lave-vaisselle et reprendre le programme.
IL RESTE DES SALETÉS ALIMENTAIRES SUR LA VAISSELLE	Vérifier que le lave-vaisselle est correctement chargé. Un chargement incorrect peut considérablement réduire la performance de lavage (voir "Chargement pour la meilleure performance"). Sélectionner le programme et les options appropriés au type de saletés. Le programme Pots Pans (casserolles) avec l'option Hi Temp (temp. élevée) peut être utilisé pour les charges plus difficiles à nettoyer. Vérifier que la température d'eau entrante est d'au moins 120 °F (49 °C). Utiliser la bonne quantité de détergent frais. Un supplément de détergent est nécessaire pour les charges très sales et en présence d'une eau dure. Retirer les aliments sur la vaisselle en grattant avant de la charger (ne pas pré-rincer).
PAS D'ASSANISSEMENT	Si le témoin lumineux d'assainissement clignote, la charge n'est PAS assainie. Le programme a été interrompu lors du rinçage final, ou le dispositif de chauffage de l'eau est à un réglage trop faible. Régler le dispositif de chauffage de l'eau à 120 °F (49 °C).
DOMMAGES AU LAVE-VAISSELLE	Un chargement incorrect peut écailler ou endommager la vaisselle. (Voir les instructions spécifiques de chargement dans ce guide.)

PROBLÈME	SOLUTION
TÉMOINS LUMINEUX CLIGNOTANTS	<p>Si le témoin lumineux Start/Resume (mettre en marche/reprendre) clignote, appuyer sur START/RESUME et fermer la porte en moins de 3 secondes.</p> <p>Si le témoin lumineux Clean (propre) ou tout autre témoin clignote et que le lave-vaisselle ne fonctionne pas, faire un appel de service.</p>
VAISSELLE CONTENANT DES TRACES OU DES TACHES (ET SOLUTION POUR L'EAU DURE)	<p>REMARQUES :</p> <ul style="list-style-type: none"> ■ Un agent de rinçage liquide est nécessaire pour le séchage et pour réduire les taches. ■ Utiliser la bonne quantité de détergent. <p>Confirmer que les traces peuvent s'enlever en trempant l'article dans du vinaigre blanc pendant 5 minutes. Si les traces disparaissent, ceci est dû à l'eau dure. Ajuster la quantité de détergent et d'agent de rinçage. Voir ("EAU DURE [RÉSIDU BLANC SUR L'INTÉRIEUR DU LAVE-VAISSELLE OU SUR LES ARTICLES EN VERRE]") à la section "Dépannage". Si les traces ne disparaissent pas, ceci est dû à des attaques (voir ci-dessous).</p> <p>Vérifier que la température d'eau entrante est réglée à 120 °F (49 °C).</p> <p>Essayer d'utiliser les options Hi Temp (température élevée) et Sani Rinse (rinçage par assainissement).</p> <p>Pour enlever les taches, effectuer un rinçage au vinaigre dans le lave-vaisselle.</p> <ul style="list-style-type: none"> ■ Laver et rincer la vaisselle affectée et la charger dans le lave-vaisselle. Enlever tous les couverts et les articles métalliques. Mettre 2 tasses (500 mL) de vinaigre blanc dans un verre à mesure dans le panier inférieur. Exécuter un programme normal après avoir désactivé l'option Heated Dry (séchage avec chauffage). Aucun détergent n'est nécessaire.
ATTAQUES (TRACES PERMANENTES)	<p>Il y a une érosion de la surface de l'article en verre, qui peut être provoquée par une combinaison de : l'eau trop chaude, l'utilisation de trop de détergent avec une eau douce ou par un pré-lavage. Le détergent a besoin de saletés d'aliments pour agir. En cas d'attaque, l'article en verre est définitivement abîmé. Pour éviter d'autres attaques, ajuster la quantité de détergent selon la dureté de l'eau, arrêter le pré-lavage et utiliser des options de chauffage de l'eau uniquement lorsque la température de l'eau entrante est inférieure à 120 °F (49 °C).</p>
FUITES D'EAU	<p>Vérifier que le lave-vaisselle a été correctement installé et qu'il est d'aplomb.</p> <p>La mousse peut faire déborder le lave-vaisselle. Mesurer le détergent précisément et utiliser uniquement des détergents conçus pour lave-vaisselle. Moins de détergent est nécessaire dans de l'eau douce. Essayer une autre marque de détergent si l'excès de mousse persiste.</p> <p>Pour éviter les fuites d'agent de rinçage du distributeur, vérifier que le couvercle est bien fixé et éviter de trop le remplir.</p>
LA CUVE EST DÉCOLORÉE	<p>REMARQUES :</p> <ul style="list-style-type: none"> ■ Une teneur en fer importante dans l'eau peut décolorer la cuve. ■ Les aliments à base de tomate peuvent décolorer la cuve ou la vaisselle. <p>Un produit à base d'agrumes peut être utilisé pour nettoyer.</p>

Get it fixed, at your home or ours!

Your Home

For expert troubleshooting and home solutions advice:

manage my home

www.managemyhome.com

For repair – **in your home** – of **all** major brand appliances, lawn and garden equipment, or heating and cooling systems, **no matter who made it, no matter who sold it!**

For the replacement parts, accessories and owner's manuals that you need to do-it-yourself.

For Sears professional installation of home appliances and items like garage door openers and water heaters.

1-800-4-MY-HOME[®] (1-800-469-4663)

Call anytime, day or night (U.S.A. and Canada)

www.sears.com www.sears.ca

Our Home

For repair of carry-in items like vacuums, lawn equipment, and electronics, call anytime for the location of your nearest

Sears Parts & Repair Service Center

1-800-488-1222 (U.S.A.) **1-800-469-4663** (Canada)

www.sears.com www.sears.ca

To purchase a protection agreement on a product serviced by Sears:

1-800-827-6655 (U.S.A.) **1-800-361-6665** (Canada)

Para pedir servicio de reparación a domicilio, y para ordenar piezas:

1-888-SU-HOGAR[®]

(1-888-784-6427)

Au Canada pour service en français:

1-800-LE-FOYER^{MC}

(1-800-533-6937)

www.sears.ca



Free Manuals Download Website

<http://myh66.com>

<http://usermanuals.us>

<http://www.somanuals.com>

<http://www.4manuals.cc>

<http://www.manual-lib.com>

<http://www.404manual.com>

<http://www.luxmanual.com>

<http://aubethermostatmanual.com>

Golf course search by state

<http://golfingnear.com>

Email search by domain

<http://emailbydomain.com>

Auto manuals search

<http://auto.somanuals.com>

TV manuals search

<http://tv.somanuals.com>