

KENWOOD

KCA-S220A

CD / MD CHANGER SWITCHING UNIT WITH AUXILIARY RCA STEREO INPUT ▶ page 2-5

INSTRUCTION MANUAL

UNITE DE COMMUTAION DU CHANGEUR CD/MD AVEC ENREE STEREO RCA AUXILIAIRE ▶ page 6-9

MODE D'EMPLOI

CD-/MD-WECHSLER-SCHALTGERÄT MIT ZUSÄTZLICHEM RCA-STEREO-EINGANG ▶ Seite 10-13

BEDIENUNGSANLEITUNG

SCHAKELEENHEID VOOR DE CD / MD WISSELAAR MET EXTRA CINCH STEREO INGANG ▶ biz. 14-17

GEBRUIKSAANWIJZING

UNITÀ DI COMMUTAZIONE DEL MULTILETTORE CD / MD CON INGRESSO STEREO RCA AUSILIARIO ▶ pagina. 18-21

ISTRUZIONI PER L'USO

UNIDAD CAMBIADORA DE CAMBIADORES CDs/MDs CON ENTRADA AUXILIAR ESTÉREO RCA ▶ página 22-25

MANUAL DE INSTRUCCIONES

UNIDADE DE COMUTAÇÃO DO CARREGADOR CD / MD COM ENTRADA AUXILIAR RCA ESTÉREO ▶ página 26-29

MANUAL DE INSTRUÇÕES

Kenwood Corporation

Connection

Connectable Control Units and Disc Changer/Disc Player Units

■ Connectable Control Unit

Group A: This group covers control units with disc changer control, where the source selection allows you to switch between 1 and 2, where the manual instructs you to set the O-N switch on the disc changer to "N".

Group B: This group covers units released on to the market in or after 1999, where the manual covers AUX mode under switching sources.

■ Connectable Disc Changer/Disc Player Units

Disc changer/disk player units released on to the market in or after 1999.



- Any control unit and disc changer/disk player unit other than those above cannot be connected. If connected, the switching unit can be out of order or damaged.
- If the disc changer/disk player unit you have connected has an O-N switch, set it to the "N" position.

Components

- ① Switching unit.....1
- ② Connection cable (2 m).....1

- ③ Velcro strip.....2
- ④ Self-tapping screw (ϕ 4 x 16 mm).....2

Connection Example

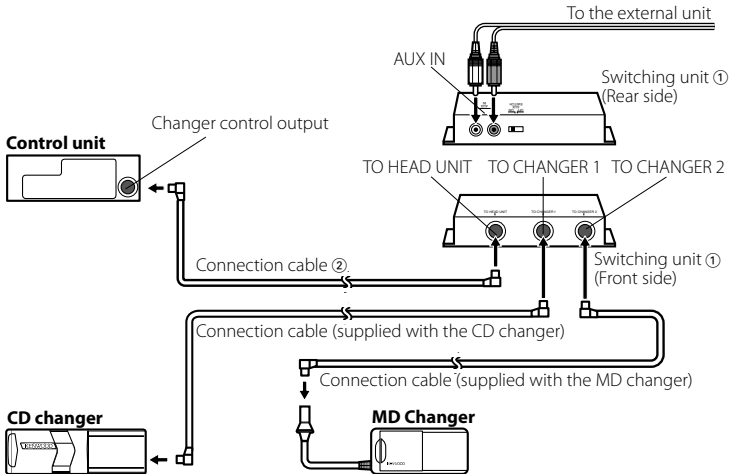

- After connecting the equipment, press the reset button on the control unit.



- The figure shows that one CD changer and one MD changer are connected. Two CD changers or two MD changers may be connected.
- A disc player such as the KDC-D301 or KCA-iP500 (etc.) may be connected instead of the disc changer.

- If you wish to adjust the cable length in accordance with the installation location of the switching unit, such as in the trunk space, the disc changer extension cable may be used instead of the connection cable ②.
- When a control unit belonging to Group A is used, you cannot use both TO CHANGER 2 terminal and AUX terminals at the same time. For more details, see <Setting the AUX Switch> (page 5).

If you want to connect a stack CD changer

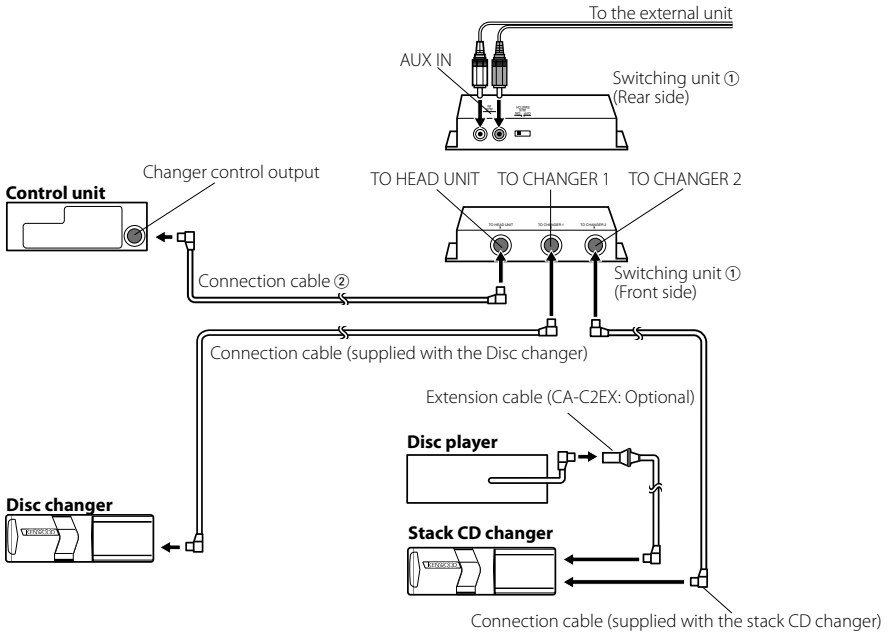

- Connect the stack CD changer to the terminal labelled TO CHANGER 2.
- Up to two disc changers can be connected.
- The O-N switch on the disc changer and the disc player should be set to "N". If you set it to "O", the equipment will not function correctly.
- The total length of the cable between the units should not be more than 13 m (43 ft).

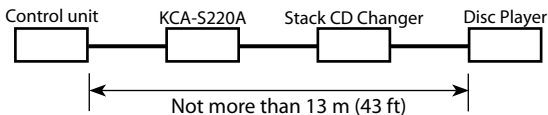

- If the voltage is low and the internal temperature of the switching unit is low, switching may fail to work properly in some cases.
- The AUX switch on the stack CD changer should be switched "OFF" before using the equipment. The AUX terminal on the KCA-S220A switching unit is the one that should be used.

Installation

■ Installing the switching unit with a board in the trunk space

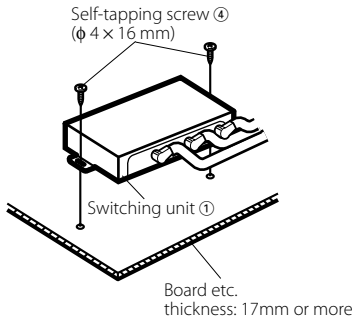

- 1 Install the switching unit with self-tapping screws ④ (ϕ 4 x 16 mm).

■ Installing the switching unit on the carpet under a seat

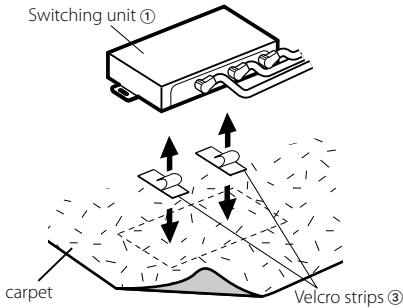

- 1 Remove the backing from the velcro strips ③ and attach it to the bottom of the switching unit ①. Install the switching unit on the carpet.



- Velcro strips are used to install the switching unit in a simple manner. To install the switching unit securely, use of self-tapping screws is recommended.
- Install the switching unit ① in places that do not obstruct driving.
- Install the switching unit ① in places where it is not touched by the tip of the shoes of a rear seat passenger. Route cables so that they are not caught in slide rails.
- Do not install the unit in places where it is exposed to direct sunlight, high heat, or where water may splash over it.
- Do not place anything on top of the switching unit ①.

Setting Method

Setting the AUX Switch

Set the AUX switch.

■ Setting the AUX switch of the switching unit belonging to Group A

- To listen to the sound of the unit connected to the TO CHANGER 1 and TO CHANGER 2 terminals

Set the switching unit AUX switch to "OFF".

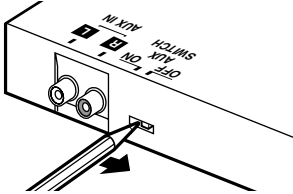

- To listen to the sound of the unit connected to the TO CHANGER 1 and AUX terminals

Set the switching unit AUX switch to "ON".

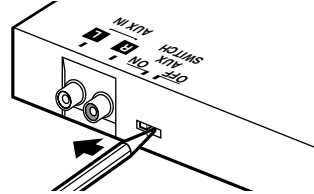

■ Setting the AUX switch of the switching unit belonging to Group B

Set the switching unit AUX switch to "ON".

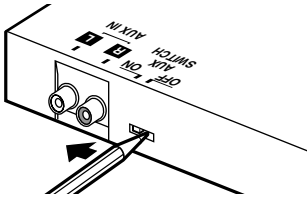

- Before setting the AUX switch, be sure to turn off the control unit.

Switching Sources

Each time the SRC button on the control unit is pressed, the source changes. For details on how to change sources, refer to the instruction manual that comes with the control unit.

■ If the unit you are connecting belongs to Group A

Source to Change	Source Selected by Control Unit
Unit connected to TO CHANGER 1 terminal	Disc Changer 1
Unit connected to TO CHANGER 2 or AUX terminal	Disc Changer 2

■ If the unit you are connecting belongs to Group B

Source to Change	Source Selected by Control Unit
Unit connected to TO CHANGER 1 terminal	Disc Changer 1
Unit connected to TO CHANGER 2 terminal	Disc Changer 2
Unit connected to AUX terminal	AUX / AUX EXT

Connexion

Unités de commande et changeurs/lecteurs de disque pouvant être connectés

■ Unité de commande pouvant être connectée

Groupe A : Ce groupe couvre les unités de commande avec contrôle de changeur de disque, où la sélection de source vous permet de commuter entre 1 et 2, où le mode d'emploi vous demande de régler le commutateur O-N du changeur de disque sur "N".

Groupe B : Ce groupe couvre les appareils mis sur le marché pendant ou après 1999, où le mode d'emploi couvre le mode AUX dans la sources de commutation.

■ Changeurs/lecteurs de disque pouvant être connectés

Changeurs/lecteurs de disque pouvant mis sur le marché pendant ou après 1999.



- Les unités de commande et changeurs/lecteurs de disque autres que ceux figurant ci-dessus peuvent être connectés. Si connectée, l'unité de commutation peut être hors service ou endommagée.
- Si le changeur/lecteur de disque que vous avez connecté est équipé d'un commutateur O-N, régler ce dernier sur la position "N".

Composants

- | | | | |
|---------------------------------|---|---|---|
| ① Unité de commutation..... | 1 | ③ Bande velcro..... | 2 |
| ② Câble de connexion (2 m)..... | 1 | ④ Vis autotaraudeuse (ϕ 4 x 16 mm)..... | 2 |

Exemple de connexion

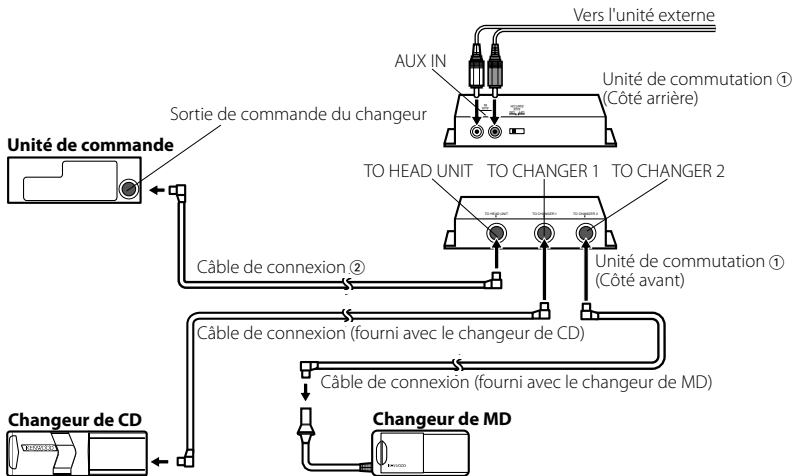

- Après avoir connecté l'équipement, appuyer sur le bouton reset de l'unité de commande.



- L'illustration montre qu'un changeur de CD et un changeur de MD sont connectés. Deux changeurs de CD et deux changeurs de MD peuvent être connectés.
- Un lecteur de disque comme le KDC-D301 ou le KCA-iP500 (etc.) peut être connecté à la place du changeur de disque.

- Si vous souhaitez régler la longueur du câble en fonction du lieu d'installation de l'unité de commutation, par exemple dans le coffre, le câble d'extension du changeur de disque peut être utilisé à la place du câble de connexion ②.
- Lorsqu'une unité de commande appartenant au groupe A est utilisée, vous ne pouvez pas utiliser en même temps la borne TO CHANGER 2 et les bornes AUX. Pour plus de détails, voir <Réglage du commutateur AUX> (page 9).

Si vous voulez connecter un changeur à pile de CD

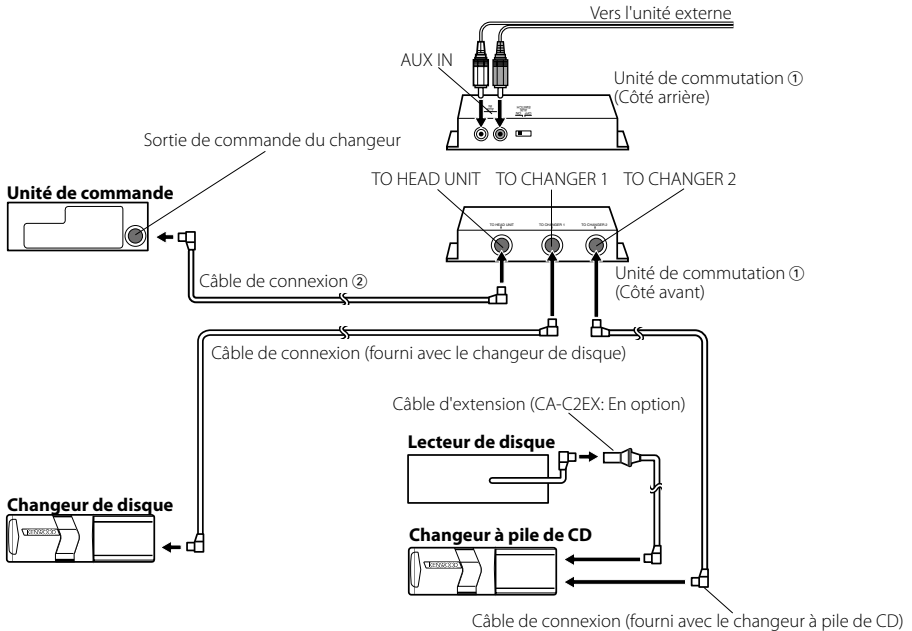

- Connecter le changeur à pile de CD à la borne TO CHANGER 2.
- Il est possible de connecter jusqu'à deux changeurs de disque.
- Le commutateur O-N du changeur de disque et du lecteur de disque doit être réglé sur "N". Si vous le réglez sur "O", l'équipement ne fonctionnera pas correctement.
- La longueur totale du câble entre les unités ne doit pas dépasser 13 m (43 ft).

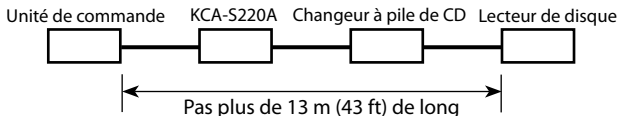

- Si la tension est faible et que la température interne de l'unité de commutation est faible, la commutation peut ne pas fonctionner correctement dans certains cas.
- Le commutateur AUX du changeur à pile de CD doit être réglé sur "OFF" avant d'utiliser l'équipement. La borne AUX de l'unité de commutation KCA-S220A est celle qui doit être utilisée.

Installation

■ Installation de l'unité de commutation avec une plaque dans le coffre

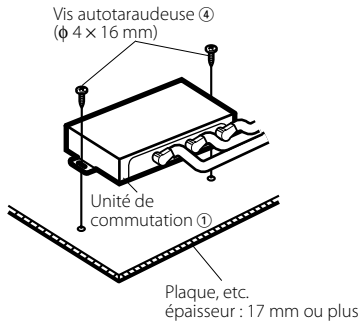

- 1 Installer l'unité de commutation avec des vis autotaraudeuses ④ (ϕ 4 x 16 mm).

■ Installation de l'unité de commutation sur le tapis sous un siège

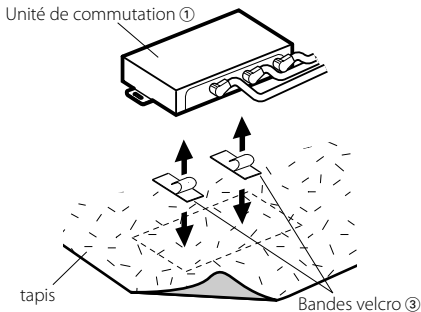

- 1 Retirer le film protecteur des bandes velcro ③ et fixer les bandes à l'arrière de l'unité de commutation ①. Installer l'unité de commutation sur le tapis.



- Les bandes velcro sont utilisées pour installer l'unité de commutation de manière simple. Pour installer l'unité de commutation de manière plus solide, nous recommandons d'utiliser des vis autotaraudeuses.
- Installer l'unité de commutation ① dans un endroit où elle ne gênera pas la conduite.
- Installer l'unité de commutation ① dans un endroit où elle ne sera pas touchée par les pieds d'un passager assis à l'arrière. Acheminer les câbles de manière à ce qu'ils ne gênent pas les glissières des sièges.
- Ne pas installer l'unité dans un endroit où elle sera exposée à la lumière directe du soleil, à une forte chaleur ou à des éclaboussures.
- Ne rien poser sur l'unité de commutation ①.

Méthode de réglage

Réglage du commutateur AUX

Régler le commutateur AUX.

■ Réglage du commutateur AUX de l'unité de commutation appartenant au Groupe A

- Pour écouter le son de l'unité connectée aux bornes TO CHANGER 1 et TO CHANGER 2

Régler le commutateur AUX de l'unité de commutation sur "OFF".

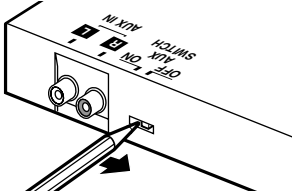

- Pour écouter le son de l'unité connectée aux bornes TO CHANGER 1 et AUX

Régler le commutateur AUX de l'unité de commutation sur "ON".

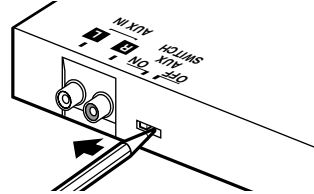

■ Réglage du commutateur AUX de l'unité de commutation appartenant au Groupe B

Régler le commutateur AUX de l'unité de commutation sur "ON".

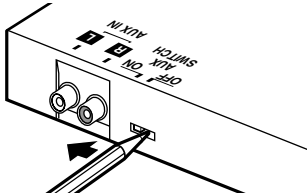

- Avant de régler le commutateur AUX, s'assurer d'avoir éteint l'unité de commande.

Sources de commutation

A chaque fois qu'on appuie sur le bouton SRC de l'unité de commande, la source change. Pour plus de détails concernant le changement de source, se référer au mode d'emploi fourni avec l'unité de commande.

■ Si l'unité que vous connectez appartient au Groupe A

Source à changer	Source sélectionnée par l'unité de commande
Unité connectée à la borne TO CHANGER 1	Changeur de disque 1
Unité connectée à la borne TO CHANGER 2 ou AUX	Changeur de disque 2

■ Si l'unité que vous connectez appartient au Groupe B

Source à changer	Source sélectionnée par l'unité de commande
Unité connectée à la borne TO CHANGER 1	Changeur de disque 1
Unité connectée à la borne TO CHANGER 2	Changeur de disque 2
Unité connectée à la borne AUX	AUX / AUX EXT

Anschluss

Anschließbare Zentraleinheiten und Disc-Wechsler/Disc-Spieler

■ Anschließbare Zentraleinheit

Gruppe A: Diese Gruppe umfasst Zentraleinheiten mit Disc-Wechsler-Steuerung, bei denen Ihnen die Auswahl der Quelle das Umschalten zwischen 1 und 2 erlaubt und bei denen die Bedienungsanleitung Sie auffordert, den O-N-Schalter auf dem Disc-Wechsler auf "N" zu schalten.

Gruppe B: Diese Gruppe umfasst Geräte, die 1999 oder später auf den Markt kamen und bei denen die Bedienungsanleitung das Thema AUX-Modus unter Umschalten der Quellen.

■ Anschließbare Disc-Wechsler/Disc-Spieler

Disc-Wechsler/Disc-Spieler die 1999 oder später auf den Markt kamen und bei denen die Bedienungsanleitung.



- Keine andere Zentraleinheit und keine anderen Disc-Wechsler/Disc-Spieler als die oben genannten können angeschlossen werden. Werden solche fremden Geräte angeschlossen, kann das Schaltgerät beschädigt oder funktionsunfähig werden.
- Wenn der von Ihnen angeschlossene Disc-Wechsler/Disc-Spieler einen O-N-Schalter hat, stellen Sie ihn auf die Position "N".

Komponenten

- | | | | |
|-----------------------------|---|------------------------------------|---|
| ① Schaltgerät..... | 1 | ③ Velcro-Strip..... | 2 |
| ② Anschlusskabel (2 m)..... | 1 | ④ Blechschraube (φ 4 x 16 mm)..... | 2 |

Anschlussbeispiel

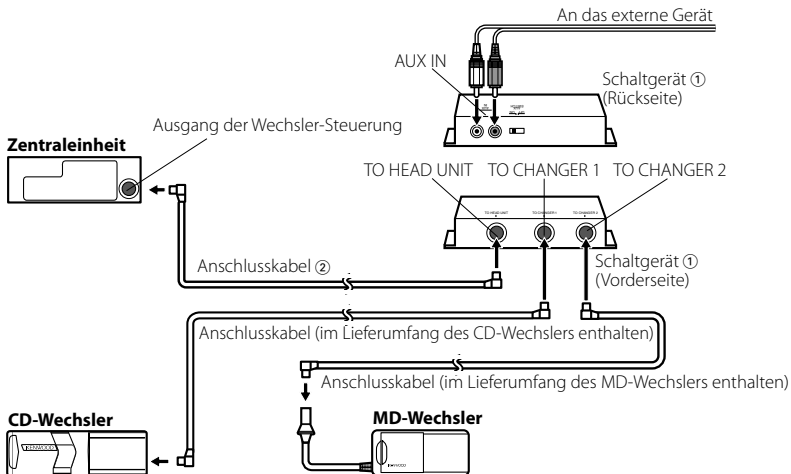

- Drücken Sie nach dem Anschluss des Gerätes die Reset-Taste auf der Zentraleinheit.



- Auf der Abbildung ist sowohl ein CD-Wechsler als auch ein MD-Wechsler angeschlossen. Möglich ist auch der Anschluss von zwei CD-Wechslern oder zwei MD-Wechslern.
- Anstelle des Disc-Wechslers ist auch der Anschluss eines Disc-Spielers, wie des KDC-D301 oder des KCA-iP500 (etc.) möglich.

- Wenn Sie die Kabellänge des Schaltgerätes entsprechend seines Installationsortes einstellen möchten, wie z.B. beim Einbau im Kofferraum, sollten Sie anstelle des Anschlusskabels ② eventuell das Verlängerungskabel des Disc-Wechsers verwenden.
- Wenn das Gerät verwendet wird, das zur Gruppe A gehört, können Sie nicht gleichzeitig den TO CHANGER 2-Anschluss und den AUX-Anschluss verwenden. Lesen Sie für weitere Einzelheiten <Einstellen des AUX-Schalters> (Seite 13).

Wenn Sie einen Stapel-CD-Wechsler anschließen möchten

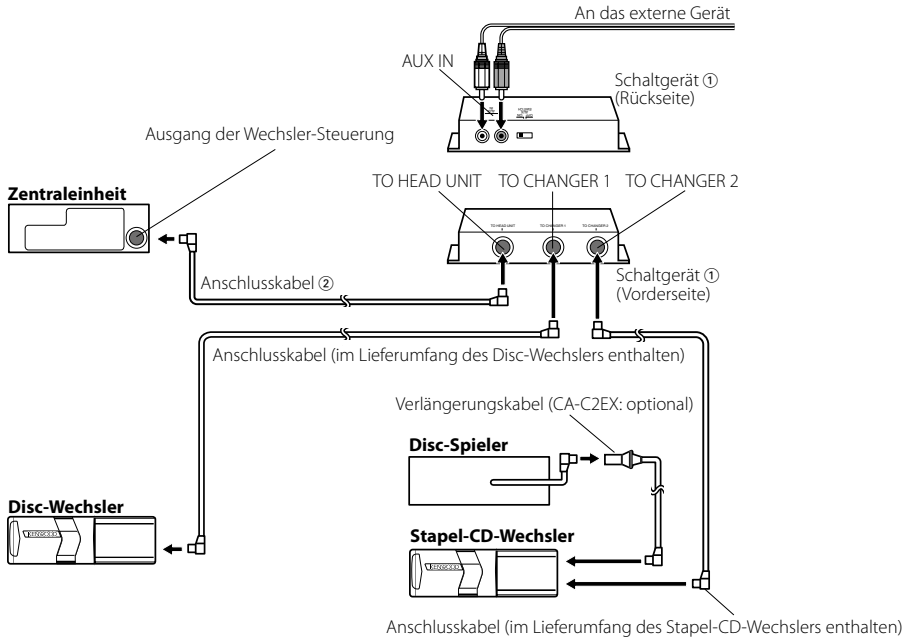

- Schließen Sie den Stapel-CD-Wechsler an die mit TO CHANGER 2 gekennzeichnete Buchse an.
- Bis zu zwei Disc-Wechsler können angeschlossen werden.
- Die O-N-Schalter auf dem Disc-Wechsler und dem Disc-Spieler sollten auf die Position "N" gestellt werden. Wenn Sie die Schalter auf die Position "O" stellen, funktioniert das Gerät möglicherweise nicht ordnungsgemäß.
- Die Gesamtkabellänge zwischen den einzelnen Geräten sollte 13m nicht übersteigen.

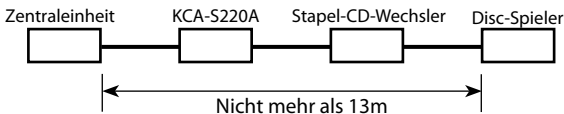

- Wenn sowohl die Spannung als auch die interne Temperatur des Schaltgerätes niedrig ist, kann die Umschaltung unter Umständen in einigen Fällen nicht ordnungsgemäß durchgeführt werden.
- Vor der Inbetriebnahme des Gerätes sollte der AUX-Schalter auf dem Stapel-CD-Wechsler auf die Position "OFF" gestellt werden. Es sollte der AUX-Anschluss am Schaltgerät KCA-S220A verwendet werden.

Einbau

■ Einbau des Schaltgerätes mit einem Brett im Kofferraum

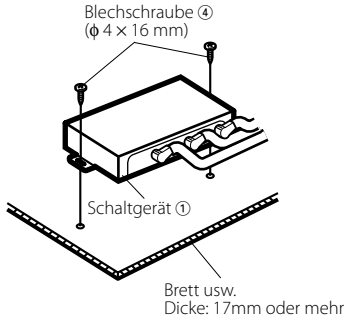

- 1 Bauen Sie das Schaltgerät mit Blechschrauben ein ④ (φ 4 × 16 mm).

■ Einbau des Schaltgerätes auf dem Teppich unter einem Sitz

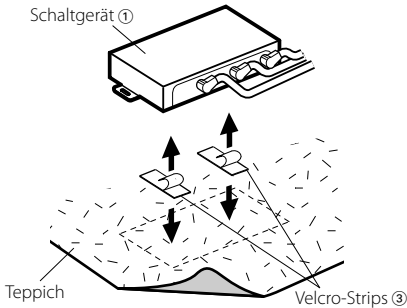

- 1 Entfernen Sie die Rückseite des Velcro-Strips-Klebebandes ③ und befestigen Sie es unter dem Schaltgerät ①. Setzen Sie das Schaltgerät auf den Teppich.



- Velcro-Strips werden verwendet, um das Schaltgerät auf einfache Art und Weise einzubauen. Für den sicheren Einbau des Schaltgerätes empfehlen wir die Verwendung von Blechschrauben.
- Installieren Sie das Schaltgerät ① an Orten, an denen es den Fahrbetrieb nicht stört.
- Installieren Sie das Schaltgerät ① an Orten, wo es nicht durch Fußstöße des Beifahrers auf dem Rücksitz beeinträchtigt wird. Bringen Sie die Kabel so an, dass sie sich nicht in Spannschienen fangen.
- Installieren Sie das Gerät nicht an Orten, an denen es direktem Sonnenlicht ausgesetzt ist, wo die Temperaturen stark ansteigen oder wo es mit Wasser bespritzt werden kann.
- Stellen Sie nichts auf die Oberfläche des Schaltgerätes ①.

Einstellung

Einstellung des AUX-Schalters

Stellen Sie den AUX-Schalter ein.

■ Einstellung des AUX-Schalters des Schaltgerätes, das zur Gruppe A gehört

- Um den Sound des Gerätes anzuhören, das an die TO CHANGER 1- und die TO CHANGER 2-Buchse angeschlossen ist

Stellen Sie den AUX-Schalter des Schaltgerätes auf "OFF".

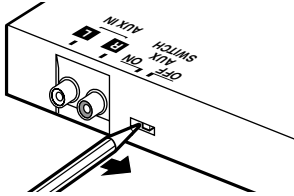

- Um den Sound des Gerätes anzuhören, das an die TO CHANGER 1- und die AUX-Buchse angeschlossen ist

Stellen Sie den AUX-Schalter des Schaltgerätes auf "ON".

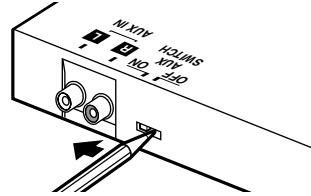

■ Einstellung des AUX-Schalters des Schaltgerätes, das zur Gruppe B gehört

Stellen Sie den AUX-Schalter des Schaltgerätes auf "ON".

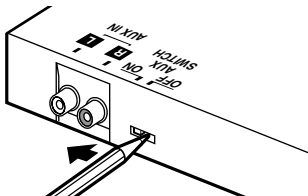

- Bevor Sie den AUX-Schalter einstellen, stellen Sie sicher, dass Sie die Zentraleinheit ausschalten.

Umschalten der Quellen

Jedes Mal, wenn die SRC-Taste auf der Zentraleinheit gedrückt ist, ändert sich die Quelle. Lesen Sie für Einzelheiten, wie Sie die Quellen ändern, die Bedienungsanleitung, die mit der Zentraleinheit mitgeliefert wird.

■ Wenn das Gerät, das Sie anschließen, zur Gruppe A gehört

Zu ändernde Quelle	Von der Zentraleinheit ausgewählte Quelle
An die TO CHANGER 1-Buchse angeschlossenem Gerät	Disc-Wechsler 1
An die TO CHANGER 2- oder AUX-Buchse angeschlossenem Gerät	Disc-Wechsler 2

■ Wenn das Gerät, das Sie anschließen, zur Gruppe B gehört

Zu ändernde Quelle	Von der Zentraleinheit ausgewählte Quelle
An die TO CHANGER 1-Buchse angeschlossenem Gerät	Disc-Wechsler 1
An die TO CHANGER 2-Buchse angeschlossenem Gerät	Disc-Wechsler 2
An die AUX-Buchse angeschlossenem Gerät	AUX / AUX EXT

Aansluiten

Aansluitbare centrale eenheden en discwisselaars/discspelers

■ Aansluitbare centrale eenheid

Groep A: deze groep behandelt centrale eenheden met bedieningsfuncties voor discwisselaars, waarbij het bij het kiezen van de geluidsbron mogelijk is om over te schakelen tussen discwisselaar 1 en 2, waarbij de gebruiksaanwijzing u instrueert de O-N schakelaar van de discwisselaar op "N" te zetten.

Groep B: deze groep behandelt eenheden die in of na 1999 op de markt zijn gebracht, waarbij de gebruiksaanwijzing bij het kiezen van de geluidsbron ingaat op de AUX-functie.

■ Aansluitbare diswisselaars/discspelers

Diswisselaars/discspelers in of na 1999 op de markt zijn gebracht.



- Andere centrale eenheden en discwisselaars/discspelers dan de bovenvermelde kunnen niet worden aangesloten. Als u dit wel doet, kan het zijn dat de schakeleenheid niet goed werkt of wordt beschadigd.
- Als de discwisselaar/discspeler die u heeft aangesloten een O-N schakelaar heeft, dient u deze op "N" te zetten.

Componenten

- ① Schakeleenheid.....1
- ② Aansluitkabel (2 m).....1

- ③ Klitteband.....2
- ④ Zelftapper (ϕ 4 x 16 mm).....2

Aansluitvoorbeeld

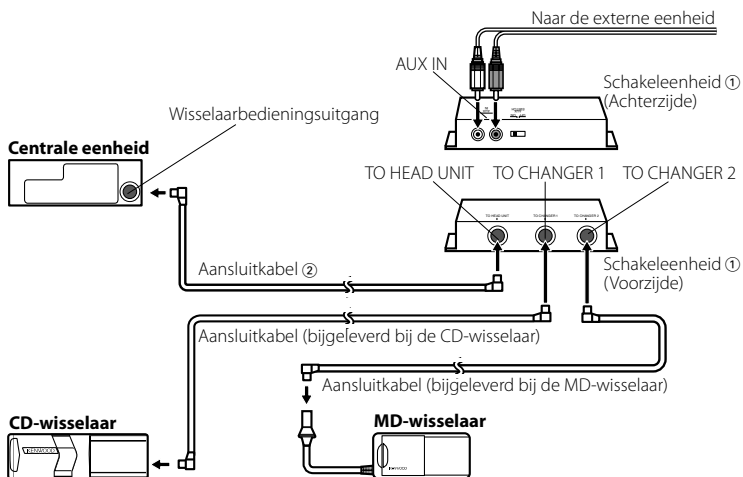

- Nadat alle apparatuur is aangesloten, drukt u op de terugsteloets van de centrale eenheid.



- De afbeelding laat zien hoe één CD-wisselaar en één MD-wisselaar worden aangesloten. Er kunnen ook twee CD-wisselaars of twee MD-wisselaars worden aangesloten.
- In plaats van de diswisselaar kan ook een discspeler zoals de KDC-D301 of KCA-iP500 (enz.) worden aangesloten.

- Als u de schakeleenheid bijvoorbeeld in de kofferbak wilt installeren, kunt u het verlengsnoer van de discwisselaar gebruiken in plaats van de aansluitkabel ②.
- Wanneer u een centrale eenheid gebruikt die behoort tot groep A, kunt u de TO CHANGER 2 aansluiting en de AUX aansluitingen niet tegelijk gebruiken. Zie <Instellen van de AUX schakelaar> (bladzijde 17) voor meer details.

Voor aansluiting van een CD-stapelwisselaar

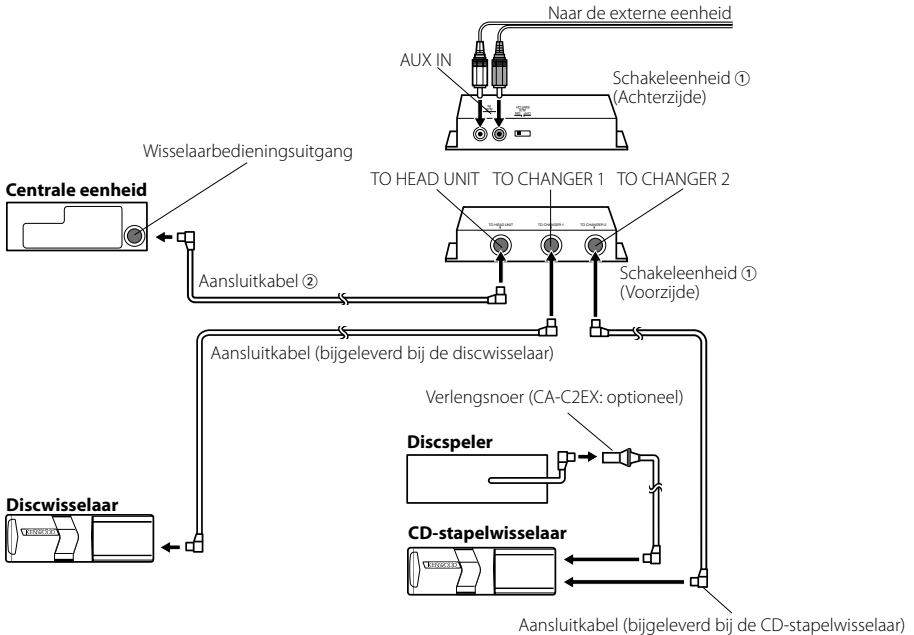

- Sluit de CD-stapelwisselaar aan op de aansluiting die is gemerkt met TO CHANGER 2.
- Er kunnen maximaal twee discwisselaars worden aangesloten.
- De O-N schakelaar van de discwisselaar en de discspeler moet op "N" worden gezet. Als deze schakelaar op "O" wordt gezet, functioneert de apparatuur niet naar behoren.
- De kabels tussen de diverse eenheden mogen niet langer zijn dan 13 m.

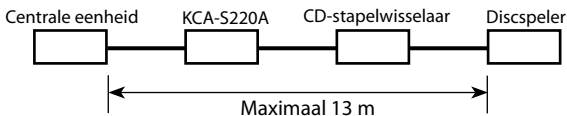

- Het kan voorkomen dat het overschakelen niet goed functioneert, wanneer de spanning te laag is en de schakeleenheid koud is.
- De AUX schakelaar van de CD-stapelwisselaar moet vóór gebruik op "OFF" worden gezet. In plaats daarvan moet de AUX aansluiting van de KCA-S220A schakeleenheid worden gebruikt.

Installeren

■ Plaatsing van de schakeleenheid op de bodemplank van de kofferbak

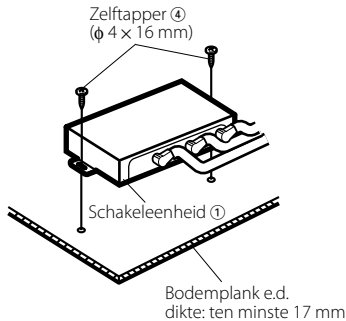

- 1 Installeer de schakeleenheid m.b.v. de zelftappers ④ (ϕ 4 x 16 mm).

■ Plaatsing van de schakeleenheid op de vloerbedekking onder de zitting

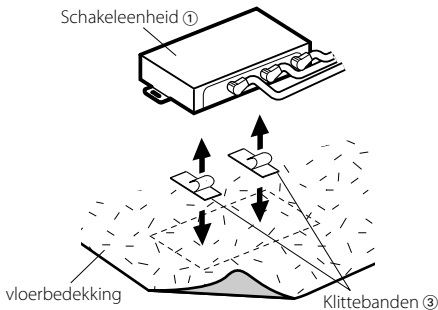

- 1 Verwijder de papierstrook van de achterzijde van de klittebanden ③ en bevestig ze aan de onderkant van de schakeleenheid ①. Plaats de schakeleenheid op de vloerbedekking.



- Klittebanden worden gebruikt om de schakeleenheid op eenvoudige wijze te installeren. Als u de schakeleenheid stevig wilt vastmaken, is het gebruik van tapschroeven aanbevolen.
- Plaats de schakeleenheid ① zodanig dat het besturen van het voertuig niet wordt belemmerd.
- Plaats de schakeleenheid ① zodanig dat passagiers op de achterbank er niet met de schoenen tegenaan kunnen schoppen. Leid de kabels zodanig dat ze niet in de glijrails gekneld raken.
- Plaats de eenheid niet op plaatsen waar ze is blootgesteld aan direct zonlicht, hitte of vocht.
- Plaats geen voorwerpen op de schakeleenheid ①.

Instelmethode

Instellen van de AUX schakelaar

Stel de AUX schakelaar in.

■ Instellen van de AUX schakelaar van een schakeleenheid die behoort tot Groep A

- Om te luisteren naar het geluid van de eenheid aangesloten op de TO CHANGER 1 en TO CHANGER 2 aansluitingen

Zet de AUX schakelaar van de schakeleenheid op "OFF".

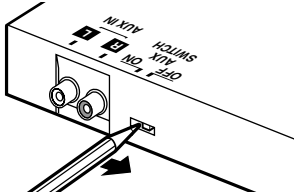

- Om te luisteren naar het geluid van de eenheid aangesloten op de TO CHANGER 1 en AUX aansluitingen

Zet de AUX schakelaar van de schakeleenheid op "ON".

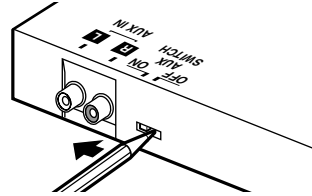

■ Instellen van de AUX schakelaar van een schakeleenheid die behoort tot Groep B

Zet de AUX schakelaar van de schakeleenheid op "ON".

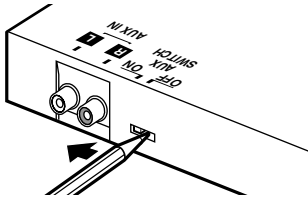

- Schakel de centrale eenheid uit voordat u de AUX schakelaar instelt.

Overschakelen tussen geluidsbronnen

Elke keer dat de SRC toets van de centrale eenheid wordt ingedrukt, verandert de geluidsbron. Zie de gebruiksaanwijzing bij de centrale eenheid voor details over het wijzigen van geluidsbronnen.

■ Als de aan te sluiten eenheid behoort tot Groep A

Te wijzigen geluidsbron	Bron gekozen met centrale eenheid
Eenheid aangesloten op TO CHANGER 1 aansluiting	Discwisselaar 1
Eenheid aangesloten op TO CHANGER 2 of AUX aansluiting	Discwisselaar 2

■ Als de aan te sluiten eenheid behoort tot Groep B

Te wijzigen geluidsbron	Bron gekozen met centrale eenheid
Eenheid aangesloten op TO CHANGER 1 aansluiting	Discwisselaar 1
Eenheid aangesloten op TO CHANGER 2 aansluiting	Discwisselaar 2
Eenheid aangesloten op AUX aansluiting	AUX / AUX EXT

Collegamenti

Unità di controllo e multilettori/lettori da collegare

■ Unità di controllo da collegare

Gruppo A: Questo gruppo copre le unità dotate di controllo del multilettore, in cui la selezione della sorgente vi permette di commutare tra 1 e 2. In questo caso, il manuale vi chiede di collocare nella posizione "N" l'interruttore O-N del multilettore.

Gruppo B: Questo gruppo copre le unità rilasciate sul mercato durante o dopo l'anno 1999. In questo caso, il manuale copre il modo AUX nella sorgenti di commutazione.

■ Multilettori/lettori da collegare

Multilettori/lettori rilasciate sul mercato durante o dopo l'anno 1999.



- Non è possibile collegare multilettori/lettori diversi da quelli riportati sopra. Se vengono collegati, l'unità di commutazione può non funzionare correttamente o danneggiarsi.
- Se il multilettore/lettore collegato è stato dotato di un interruttore O-N, collocate lo stesso nella posizione "N".

Componenti

- | | |
|-----------------------------------|---|
| ① Unità di commutazione.....1 | ③ Nastro Velcro.....2 |
| ② Cavo di connessione (2 m).....1 | ④ Vite autofilettante (ϕ 4 x 16 mm).....2 |

Esempio di collegamento

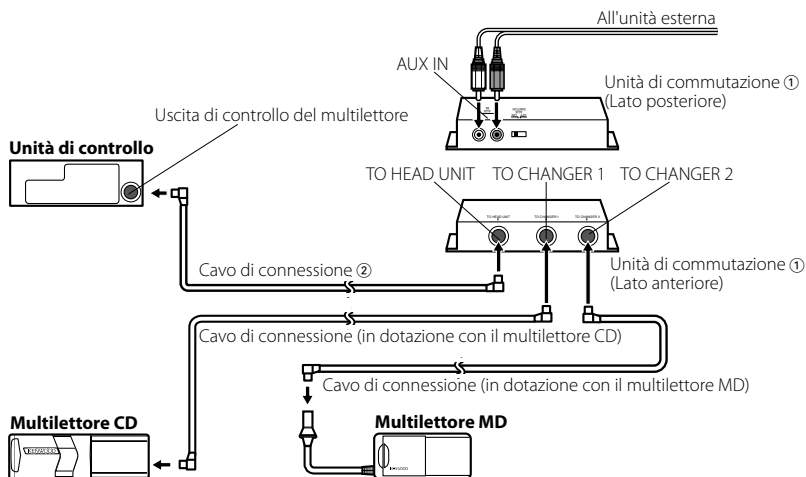

- Dopo aver collegato l'apparecchio, premete il tasto di ripristino dell'unità di controllo.



- Nella figura è mostrato il collegamento di un multilettore CD e di un multilettore MD. È possibile collegare due multilettori CD o due multilettori MD.
- Un lettore, ad esempio il modello KDC-D301 o KCA-iP500 e così via, può essere collegato anziché il multilettore.

- Se si desidera regolare la lunghezza del cavo in corrispondenza all'ubicazione dell'installazione dell'unità di commutazione, ad esempio il bagagliaio, la prolunga del multiletto CD può essere usata anziché il cavo di connessione ②.
- Quando viene utilizzata un'unità di controllo appartenente al Gruppo A, non è possibile utilizzare il terminale TO CHANGER 2 e i terminali AUX insieme per risparmiare tempo. Per ulteriori informazioni, vedere <Impostazione dell'interruttore AUX> (pagina 21).

Per collegare un multiletto Cd di sovrapposione

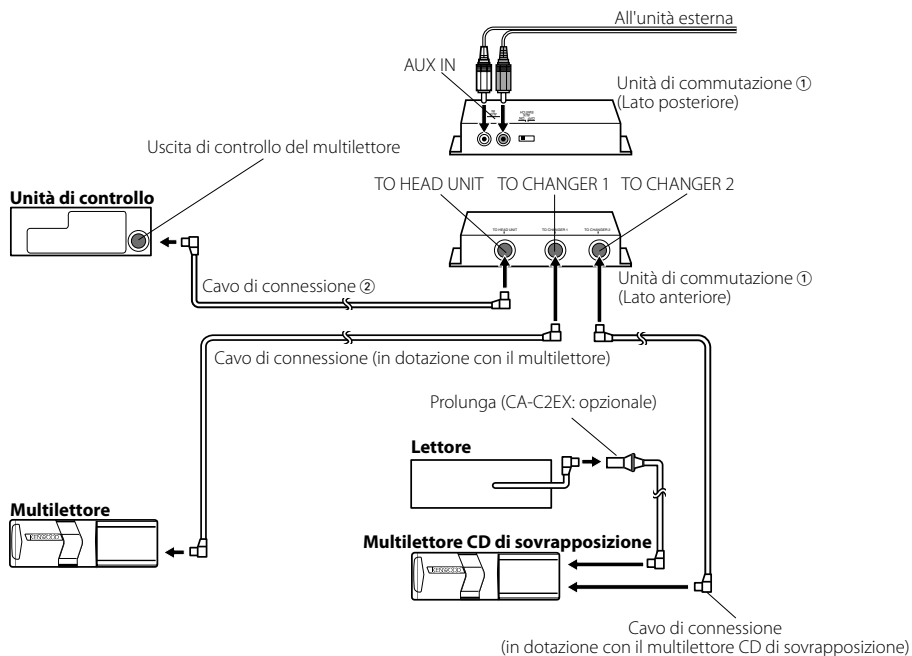

- Collegate il multiletto Cd di sovrapposizione al terminale denominato TO CHANGER 2.
- Potete collegare un massimo di due multiletto.
- L'interruttore O-N del multiletto e del lettore va collocato nella posizione "N". Se impostate l'interruttore su "O", l'apparecchio non funzionerà correttamente.
- La lunghezza totale del cavo tra le unità non deve superare 13 m.

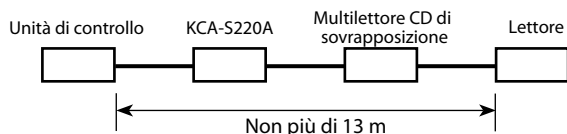

- Se la tensione è bassa e la temperatura interna dell'unità di commutazione è bassa, la commutazione può non funzionare correttamente in certi casi.
- L'interruttore AUX del multiletto Cd di sovrapposizione va spento "OFF" prima di usare l'apparecchio. Va usato il terminale AUX dell'unità di commutazione KCA-S220A.

Installazione

■ Installazione dell'unità di commutazione sulla piastra nel bagagliaio

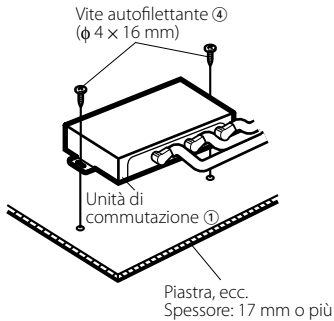

- 1 Installate l'unità di commutazione con le viti filettanti ④ (ϕ 4 x 16 mm).

■ Installazione dell'unità di commutazione sul tappetino sotto uno dei sedili

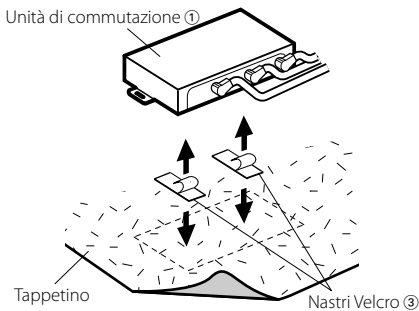

- 1 Rimuovete la striscia di protezione dai nastri velcro ③ e fissatelo sulla parte inferiore dell'unità di commutazione ①. Installate l'unità di commutazione sul tappetino.



- I nastri Velcro sono utilizzati per installare l'unità di commutazione in modo semplice. Per installare l'unità di commutazione in modo sicuro, si consiglia di utilizzare le viti autofilettanti.
- Installate l'unità di commutazione ① in un luogo dove non ostacolerà la guida.
- Installate l'unità di commutazione ① in un luogo dove non verrà in contatto con la punta delle scarpe del passeggero seduto sul sedile posteriore del veicolo.
Legate i cavi in modo che non rimangano intrappolati nelle guide di scorrimento.
- Non installate l'unità in luoghi dove sarà esposta alla luce diretta del sole, ad alte temperature o aschizzi d'acqua.
- Non posizionate nessun oggetto sull'unità di commutazione ①.

Metodo di impostazione

Impostazione dell'interruttore AUX

Impostare l'interruttore AUX.

■ Impostazione dell'interruttore AUX dell'unità appartenente al Gruppo A

- Per ascoltare il suono proveniente dall'unità collegata ai terminali TO CHANGER 1 e TO CHANGER 2

Impostate l'interruttore AUX dell'unità di commutazione su "OFF".

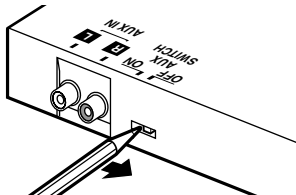

- Per ascoltare il suono proveniente dall'unità collegata ai terminali TO CHANGER 1 e AUX

Impostate l'interruttore AUX dell'unità di commutazione su "ON".

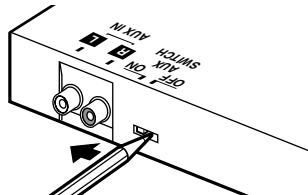

■ Impostazione dell'interruttore AUX dell'unità appartenente al Gruppo B

Impostate l'interruttore AUX dell'unità di commutazione su "ON".

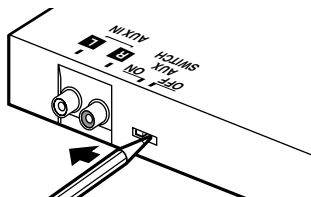

- Prima di impostare l'interruttore AUX, assicuratevi di spegnere l'unità di controllo.

Sorgenti di commutazione

Ogni volta che premete il tasto SRC sull'unità di controllo, la sorgente cambia. Per ulteriori informazioni su come cambiare le sorgenti, fate riferimento alle Istruzioni per l'uso accluse all'unità di controllo.

■ Se l'unità da collegare appartiene al Gruppo A

Sorgente da cambiare	Sorgente selezionata dall'unità di controllo
Unità collegata al terminale TO CHANGER 1	Multitettore 1
Unità collegata al terminale TO CHANGER 2 o AUX	Multitettore 2

■ Se l'unità da collegare appartiene al Gruppo B

Sorgente da cambiare	Sorgente selezionata dall'unità di controllo
Unità collegata al terminale TO CHANGER 1	Multitettore 1
Unità collegata al terminale TO CHANGER 2	Multitettore 2
Unità collegata al terminale AUX	AUX / AUX EXT

Conexión

Unidades de control y unidades cambiadora de disco/reproductora de disco conectables

■ Unidad de control conectable

Grupo A: Este grupo cubre unidades de control con control de la cambiadora de disco, donde la selección de la fuente le permite cambiar entre 1 y 2, donde el manual le instruye ajustar el interruptor O-N en la cambiadora de disco a "N".

Grupo B: Este grupo cubre unidades que fueron puestas en el mercado en o después de 1999, donde el manual cubre el modo AUX bajo fuentes de cambio.

■ Unidades cambiadora de disco/reproductora de disco conectables

Cambiadora de disco/reproductora de disco que fueron puestas en el mercado en o después de 1999.



- No se puede conectar ninguna unidad de control ni unidad cambiadora de disco/reproductora de disco distinta a las anteriores. Si se conecta, la unidad cambiadora podría averiarse o dañarse.
- Si la cambiadora de disco/reproductora de disco que ha conectado tiene un interruptor O-N, ajústelo a la posición "N".

Componentes

- | | |
|---------------------------------|---|
| ① Unidad cambiadora.....1 | ③ Tira de velcro.....2 |
| ② Cable de conexión (2 m).....1 | ④ Tornillo de autoroscado (ϕ 4 x 16 mm).....2 |

Ejemplo de conexión

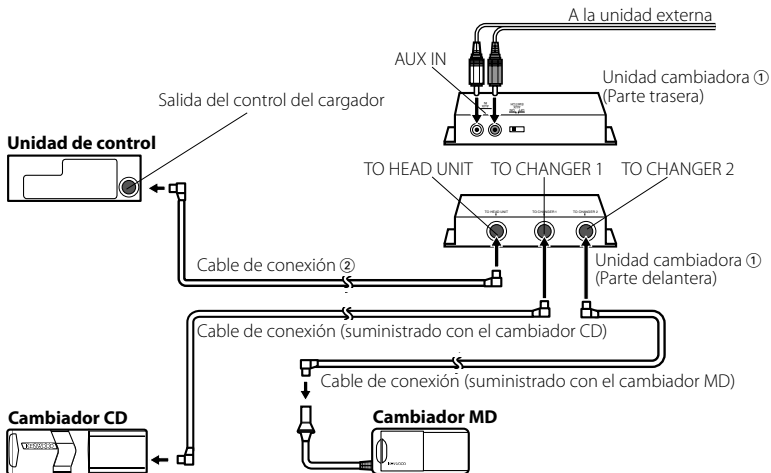

- Después de conectar el equipo, pulse el botón de reajuste en la unidad de control.



- La imagen muestra que están conectados un cambiador de CD y un cambiador de MD. Pueden estar conectados dos cambiadores de CD o dos cambiadores de MD.
- Puede estar conectado un reproductor de disco tal como el KDC-D301 o KCA-iP500 (etc.) en vez del cambiador de disco.

- Si desea ajustar la longitud del cable según el lugar de instalación de la unidad cambiadora, tal como en el maletero, puede utilizarse el cable alargador del cambiador de disco en lugar del cable de conexión ②.
- Cuando se utiliza una unidad de control perteneciente al Grupo A, no puede utilizar el terminal TO CHANGER 2 y el terminal AUX al mismo tiempo. Para más detalles, vea <Ajuste del interruptor AUX> (página 25).

Si desea conectar un cambiador de CD de apilado

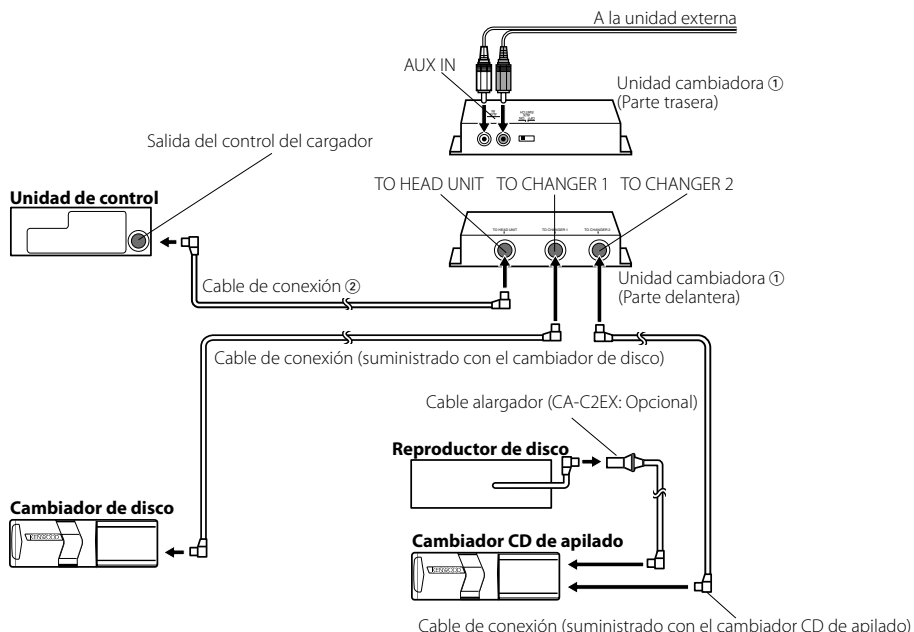

- Conecte el cambiador de CD de apilado al terminal marcado con TO CHANGER 2.
- Se pueden conectar hasta dos cambiadores de disco.
- El interruptor O-N del cambiador de disco y del reproductor del disco debería de ajustarse a "N". Si lo ajusta a "O", el equipo no funcionará correctamente.
- La longitud total del cable entre las unidades no debería ser superior a 13 m (43 ft).

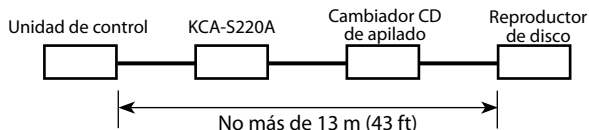

- Si el voltaje es bajo y la temperatura interna de la unidad cambiadora es baja, puede que en algunos casos el cambio no funcione correctamente.
- El interruptor AUX en el cargador de CD de apilado debería de desactivarse "OFF" antes de utilizar el equipo. El terminal AUX en la unidad cambiadora KCA-S220A es el que se debería de utilizar.

Instalación

■ Instalación de la unidad cambiadora con un tablero en el maletero

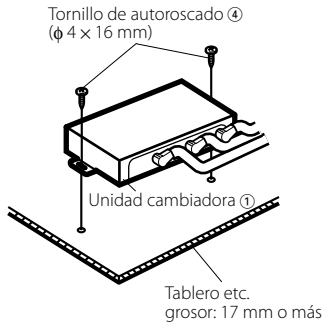

- 1 Instale la unidad cambiadora con los tornillos de autoroscado (4) (φ 4 x 16 mm).

■ Instalación de la unidad cambiadora sobre la alfombra debajo de un asiento

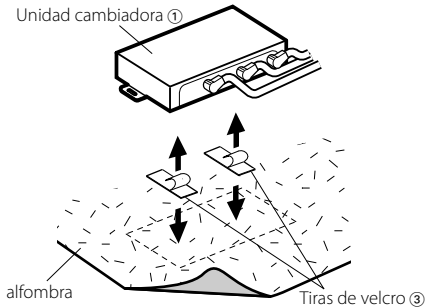

- 1 Quite la parte de atrás de las tiras de velcro (3) y pegue las tiras de velcro en la parte de abajo de la unidad cambiadora (1). Instale la unidad cambiadora en la alfombra.



- Las tiras de velcro se utilizan para instalar la unidad cambiadora de una forma sencilla. Para instalar bien la unidad cambiadora, se recomienda el uso de tornillos de autoroscado.
- Instale la unidad cambiadora (1) en lugares donde no obstruya la conducción.
- Instale la unidad cambiadora (1) en lugares donde los pasajeros de atrás no puedan tocarla con la punta de los pies. Coloque los cables de forma que no se puedan pillar en los raíles deslizantes.
- No instale la unidad en lugares donde quede expuesta a la luz directa del sol, mucho calor o donde pueda ser salpicada de agua.
- No coloque nada sobre la unidad cambiadora (1).

Método de ajuste

Ajuste del interruptor AUX

Ajuste el interruptor AUX.

■ Ajuste del interruptor AUX de la unidad cambiadora perteneciente al Grupo A

- Para escuchar el sonido de la unidad conectada a los terminales TO CHANGER 1 y TO CHANGER 2

Ajuste el interruptor AUX de la unidad cambiadora a "OFF".

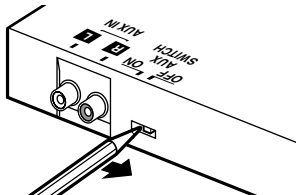

- Para escuchar el sonido de la unidad conectada a los terminales TO CHANGER 1 y AUX

Ajuste el interruptor AUX de la unidad cambiadora a "ON".

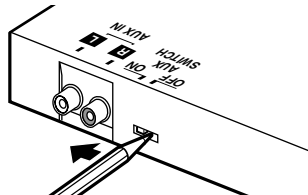

■ Ajuste del interruptor AUX de la unidad cambiadora perteneciente al Grupo B

Ajuste el interruptor AUX de la unidad cambiadora a "ON".

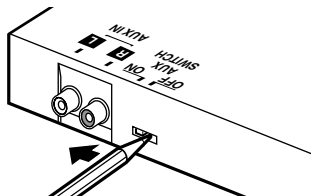

- Antes de ajustar el interruptor AUX, asegúrese de desactivar la unidad de control.

Fuentes de cambio

Cada vez que se pulsa el botón SRC en la unidad de control, la fuente cambia. Para más detalles sobre cómo cambiar las fuentes, remítase al manual de instrucciones que viene con la unidad de control.

■ Si la unidad que está conectando pertenece al Grupo A

Fuente a cambiar	Fuente seleccionada por la unidad de control
Unidad conectada al terminal TO CHANGER 1	Cambiador de disco 1
Unidad conectada al terminal TO CHANGER 2 o AUX	Cambiador de disco 2

■ Si la unidad que está conectando pertenece al Grupo B

Fuente a cambiar	Fuente seleccionada por la unidad de control
Unidad conectada al terminal TO CHANGER 1	Cambiador de disco 1
Unidad conectada al terminal TO CHANGER 2	Cambiador de disco 2
Unidad conectada al terminal AUX	AUX / AUX EXT

Ligação

Unidades de controlo e carregadores/leitores de discos conectáveis

■ Unidade de controlo conectável

Grupo A: Este grupo cobre as unidades de controlo com controlo de carregadores de disco, nas quais a selecção de fonte permite comutar entre 1 e 2, onde o manual indica que se deve regular o interruptor O-N no carregador de discos em "N".

Grupo B: Este grupo cobre as unidades lançadas no mercado em ou após 1999, onde o manual cobre o modo AUX sob a comutação de fontes.

■ Carregador/leitor de discos conectável

Carregador/leitor de discos lançadas no mercado em ou após 1999.



- Não é possível conectar nenhum outro carregador/leitor de discos excepto estes acima. Se for ligado, a unidade de comutação pode deixar de funcionar ou ficar danificada.
- Se a unidade de carregador/leitor de discos que for ligada possuir um interruptor O-N, regule-o na posição "N".

Componentes

① Unidade de comutação.....1

③ Fita de velcro.....2

② Cabo de ligação (2 m).....1

④ Parafuso autoroscante (ϕ 4 x 16 mm).....2

Exemplo de ligação

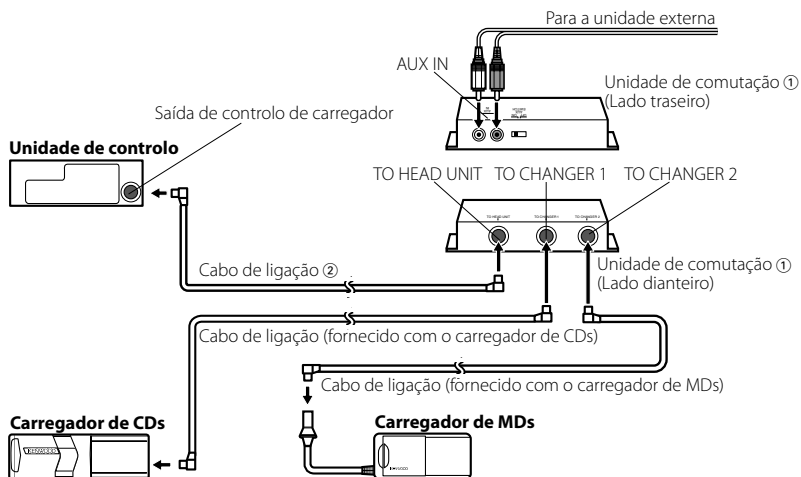

- Após ligar este equipamento, prima o botão de reiniciar na unidade de controlo.



- A figura mostra um carregador de CD e um carregador de MD ligados. Podem ser ligados dois carregadores de CD ou dois carregadores de MD.
- Pode ser ligado um leitor de discos tal como o KDC-D301 ou o KCA-iP500 (etc.) em vez do carregador de discos.

- Se desejar ajustar o comprimento do cabo de acordo com o local da instalação da unidade de comutação, tal como na mala do carro, o cabo de extensão do carregador de discos pode ser usado em vez do cabo de ligação ②.
- Quando for usada uma unidade de controlo pertencente ao Grupo A, não é possível usar os dois terminais TO CHANGER 2 e AUX ao mesmo tempo. Para mais detalhes, veja <Regulação do interruptor AUX> (página 29).

Se quiser ligar uma carregador de pilha de CDs

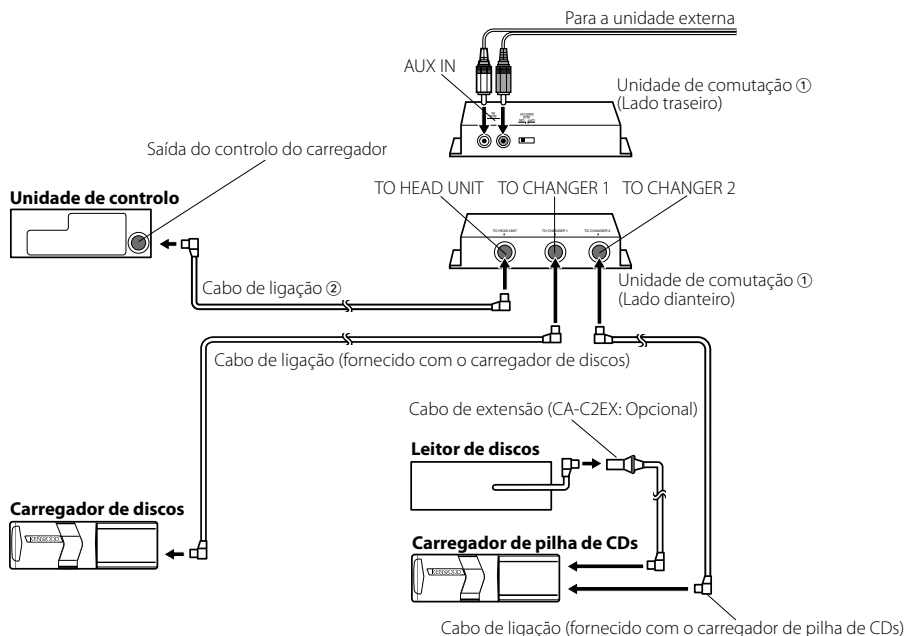

- Ligue o carregador de pilha de CDs ao terminal etiquetado TO CHANGER 2.
- Podem ser ligados até dois carregadores de discos.
- O interruptor O-N no carregador de discos e no leitor de discos deve ser regulado em "N". Se o regular em "O", o equipamento não funcionará correctamente.
- O comprimento total do cabo entre as unidades não deve exceder 13 m.

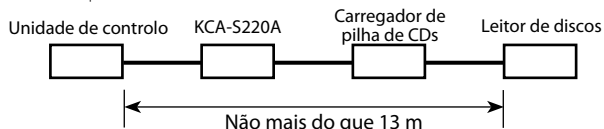

- Se a tensão for baixa e a temperatura interna da unidade de comutação for baixa, a comutação poderá não funcionar correctamente em alguns casos.
- O interruptor AUX do carregador de pilha de CDs deve estar regulado em "OFF" antes de usar o equipamento. O terminal AUX da unidade de comutação KCA-S220A é o que deverá ser usado.

Instalação

■ Instalação da unidade de comutação com uma placa na mala do carro

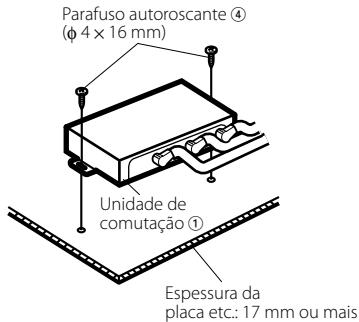

- 1 Instale a unidade de comutação com parafusos autoroscantes ④ (ϕ 4 x 16 mm).

■ Instalação da unidade de comutação no tapete em baixo de um assento

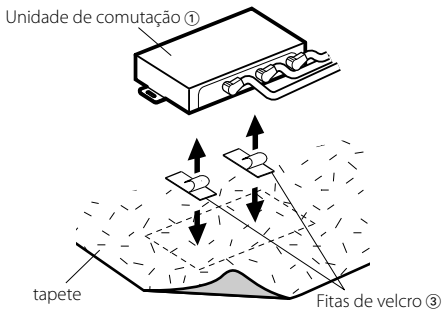

- 1 Remova a protecção das fitas de velcro ③ e fixe-as no fundo da unidade de comutação ①. Instale a unidade de comutação no tapete.



- As fitas de velcro são usadas para instalar a unidade de comutação de uma forma simples. Para instalar firmemente a unidade de comutação, recomenda-se a utilização de parafusos autoroscantes.
- Instale a unidade de comutação ① em locais que não interfiram com a condução.
- Instale a unidade de comutação ① em locais onde não seja tocada pelas pontas dos pés de um passageiro no assento traseiro. Encaminhe os cabos de forma a não serem apanhados pelas corredeiras dos assentos.
- Não instale a unidade onde fique exposta à luz directa do sol, a altas temperaturas, ou onde possa cair água.
- Não coloque nada por cima da unidade de comutação ①.

Método de regulação

Regulação do interruptor AUX

Regule o interruptor AUX.

■ Regulação do interruptor AUX da unidade de comutação pertencente ao Grupo A

- Para ouvir o som da unidade ligada aos terminais TO CHANGER 1 e TO CHANGER 2

Regule o interruptor AUX da unidade de comutação em "OFF".

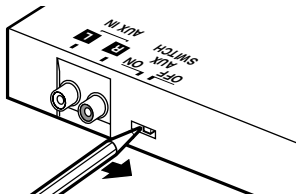

- Para ouvir o som da unidade ligada aos terminais TO CHANGER 1 e AUX

Regule o interruptor AUX da unidade de comutação em "ON".

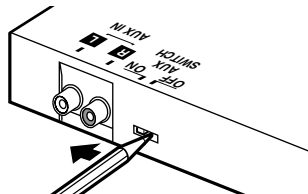

■ Regulação do interruptor AUX da unidade de comutação pertencente ao Grupo B

Regule o interruptor AUX da unidade de comutação em "ON".

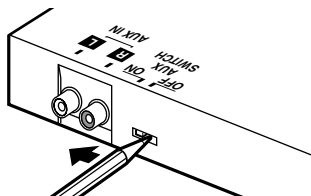

- Antes de regular o interruptor AUX, certifique-se de que desliga a unidade de controlo.

Comutação de fontes

De cada vez que é premido o botão SRC da unidade de controlo, a fonte muda. Para detalhes sobre como alterar as fontes, consulte o manual de instruções que acompanha a unidade de controlo.

■ Se a unidade que está a ligar pertence ao Grupo A

Fonte a alterar	Fonte seleccionada pela unidade de controlo
Unidade ligada ao terminal TO CHANGER 1	Carregador de discos 1
Unidade ligada ao terminal TO CHANGER 2 ou ao terminal AUX	Carregador de discos 2

■ Se a unidade que está a ligar pertence ao Grupo B

Fonte a alterar	Fonte seleccionada pela unidade de controlo
Unidade ligada ao terminal TO CHANGER 1	Carregador de discos 1
Unidade ligada ao terminal TO CHANGER 2	Carregador de discos 2
Unidade ligada ao terminal AUX	AUX / AUX EXT

English

Information on Disposal of Old Electrical and Electronic Equipment (applicable for EU countries that have adopted separate waste collection systems)



Products with the symbol (crossed-out wheeled bin) cannot be disposed as household waste.

Old electrical and electronic equipment should be recycled at a facility capable of handling these items and their waste byproducts. Contact your local authority for details in locating a recycle facility nearest to you. Proper recycling and waste disposal will help conserve resources whilst preventing detrimental effects on our health and the environment.

⚠ Warning

FCC WARNING

This equipment may generate or use radio frequency energy. Changes or modifications to this equipment may cause harmful interference unless the modifications are expressly approved in the instruction manual. The user could lose the authority to operate this equipment if an unauthorized change or modification is made.

NOTE

This equipment has been tested and found to comply with the limits for a Class B digital device, pursuant to Part 15 of the FCC Rules. These limits are designed to provide reasonable protection against harmful interference in a residential installation. This equipment may cause harmful interference to radio communications, if it is not installed and used in accordance with the instructions. However, there is no guarantee that interference will not occur in a particular installation. If this equipment does cause harmful interference to radio or television reception, which can be determined by turning the equipment off and on, the user is encouraged to try to correct the interference by one or more of the following measures:

- Reorient or relocate the receiving antenna.
- Increase the separation between the equipment and receiver.
- Connect the equipment into an outlet on a circuit different from that to which the receiver is connected.
- Consult the dealer or an experienced radio/TV technician for help.

Français

Information sur l'élimination des anciens équipements électriques et électroniques (applicable dans les pays de l'Union Européenne qui ont adopté des systèmes de collecte sélective)



Les produits sur lesquels le pictogramme (poubelle barrée) est apposé ne peuvent pas être éliminés comme ordures ménagères.

Les anciens équipements électriques et électroniques doivent être recyclés sur des sites capables de traiter ces produits et leurs déchets. Contactez vos autorités locales pour connaître le site de recyclage le plus proche. Un recyclage adapté et l'élimination des déchets aideront à conserver les ressources et à nous préserver des leurs effets nocifs sur notre santé et sur l'environnement.

Deutsch

Entsorgung von gebrauchten elektrischen und elektronischen Geräten (anzuwenden in den Ländern der Europäischen Union und anderen europäischen Ländern mit einem separaten Sammelsystem für solche Geräte)



Das Symbol (durchgestrichene Mülltonne) auf dem Produkt oder seiner Verpackung weist darauf hin, dass dieses Produkt nicht als normaler Haushaltsabfall behandelt werden darf, sondern an einer Annahmestelle für das Recycling von elektrischen und elektronischen Geräten abgegeben werden muss. Durch Ihren Beitrag zur korrekten Entsorgung dieses Produktes schützen Sie die Umwelt und die Gesundheit Ihrer Mitmenschen. Unsachgemäße oder falsche Entsorgung gefährden Umwelt und Gesundheit. Weitere Informationen über das Recycling dieses Produktes erhalten Sie von Ihrer Gemeinde oder den kommunalen Entsorgungsbetrieben.

Nederlands

Informatie over het weggoien van elektrische en elektronische apparatuur (particulieren)



Dit symbool geeft aan dat gebruikte elektrische en elektronische producten niet bij het normale huishoudelijke afval mogen.

Lever deze producten in bij de aangewezen inzamelingspunten, waar ze gratis worden geaccepteerd en op de juiste manier worden verwerkt, teruggewonnen en hergebruikt. Voor inleveradressen zie www.nvmp.nl, www.ictmilieu.nl, www.stibat.nl. Wanneer u dit product op de juiste manier als afval inlevert, spaart u waardevolle hulpbronnen en voorkomt u potentiële negatieve gevolgen voor de volksgezondheid en het milieu, die anders kunnen ontstaan door een onjuiste verwerking van afval.

Español

Información acerca de la eliminación de equipos eléctricos y electrónicos al final de la vida útil (aplicable a los países de la Unión Europea que hayan adoptado sistemas independientes de recogida de residuos)



Los productos con el símbolo de un contenedor con ruedas tachado no podrán ser desechados como residuos domésticos. Los equipos eléctricos y electrónicos al final de la vida útil, deberán ser reciclados en instalaciones que puedan dar el tratamiento adecuado a estos productos y a sus subproductos residuales correspondientes. Póngase en contacto con su administración local para obtener información sobre el punto de recogida más cercano. Un tratamiento correcto del reciclaje y la eliminación de residuos ayuda a conservar los recursos y evita al mismo tiempo efectos perjudiciales en la salud y el medio ambiente.

Italiano

Informazioni sullo smaltimento delle vecchie apparecchiature elettriche ed elettroniche (valido per i paesi europei che hanno adottato sistemi di raccolta separata)



I prodotti recanti il simbolo di un contenitore di spazzatura su ruote barrato non possono essere smaltiti insieme ai normali rifiuti di casa. I vecchi prodotti elettrici ed elettronici devono essere riciclati presso una apposita struttura in grado di trattare questi prodotti e di smaltirne i loro componenti. Per conoscere dove e come recapitare tali prodotti nel luogo a voi più vicino, contattare l'apposito ufficio comunale. Un appropriato riciclo e smaltimento aiuta a conservare la natura e a prevenire effetti nocivi alla salute e all'ambiente.

Português

Informação sobre a forma de deitar fora Equipamento Eléctrico ou Electrónico Velho (aplicável nos países da UE que adoptaram sistemas de recolha de lixos separados)



Produtos com o símbolo (caixote do lixo com um X) não podem ser deitados fora junto com o lixo doméstico. Equipamentos eléctricos ou electrónicos velhos deverão ser reciclados num local capaz de o fazer bem assim como os seus subprodutos. Contacte as autoridades locais para se informar de um local de reciclagem próximo de si. Reciclagem e tratamento de lixo correctos ajudam a poupar recursos e previnem efeitos prejudiciais na nossa saúde e no ambiente.

LA DICHIARAZIONE DI CONFORMITA' "CE"
DI QUESTO PRODOTTO E' DEPOSITATA
PRESSO:

CE

KENWOOD ELECTRONICS EUROPE B.V.
AMSTERDAMSEWEG 37
1422 AC LITHOORN
THE NETHERLANDS

KENWOOD

Free Manuals Download Website

<http://myh66.com>

<http://usermanuals.us>

<http://www.somanuals.com>

<http://www.4manuals.cc>

<http://www.manual-lib.com>

<http://www.404manual.com>

<http://www.luxmanual.com>

<http://aubethermostatmanual.com>

Golf course search by state

<http://golfingnear.com>

Email search by domain

<http://emailbydomain.com>

Auto manuals search

<http://auto.somanuals.com>

TV manuals search

<http://tv.somanuals.com>