

KENWOOD

KIV-700

DIGITAL MEDIA RECEIVER

Quick Start Guide

AUTORADIO NUMÉRIQUE

Guide de démarrage rapide

DIGITAL MEDIA RECEIVER

Kurzanleitung

DIGITALE MEDIAONTVANGER

Snelstartgids

Kenwood Corporation



© B59-2017-00/00 (EW)

Download from [Www.Somanuals.com](http://www.Somanuals.com). All Manuals Search And Download.

Contents

About the Quick Start Guide

About the Quick Start Guide.....	2
Before use	3
First step	4
Basic Operations.....	5
Playing Music (USB/iPod)	6
Listening Radio	7
Hands-free phoning	8
Basic Operations of Remote Control ...	9
Accessories	10
Installation Procedure	10
Before Installation	10
Connecting Wires to Terminals.....	12
Installation/Removing the Unit.....	14

This Quick Start Guide explains the basic functions of this unit. For functions not covered in this Guide, refer to the Instruction Manual (PDF file) contained in the included CD-ROM "Instruction Manual". To refer to the Instruction Manual contained in the CD-ROM, a PC loaded with Microsoft® Windows XP/Vista/7 or Mac OS X® 10.4 or later is required in addition to Adobe® Reader™ 7.1 or Adobe® Acrobat® 7.1 or later. The Instruction Manual is subject to change for modification of specifications and so forth. You can download the latest version of the Instruction Manual from www.kenwood.com/cs/ce/.

Before use

▲WARNING

To prevent injury or fire, take the following precautions:

- Do not watch or fix your eyes on the unit's display when you are driving for any extended period.
- To prevent a short circuit, never put or leave any metallic objects (such as coins or metal tools) inside the unit.

How to reset your unit

If this unit or the connected unit (auto disc changer, etc.) fails to operate properly, reset the unit. While pressing the [Volume] knob and the [MENU] button, press the [SRC] button for at least 3 seconds. The unit returns to factory settings when the reset operation is complete.

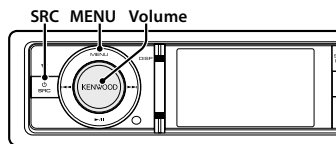

Notes

- If you experience problems during installation, consult your Kenwood dealer.
- When you purchase optional accessories, check with your Kenwood dealer to make sure that they work with your model and in your area.
- Characters that conform to ISO 8859-5 or ISO 8859-1 can be displayed. Set "Russian" of <Initial Settings> (page 37) (Instruction manual) to "ON".
- The RDS or RBDS feature won't work where the service is not supported by any broadcasting station.
- The illustrations of the display and the panel appearing in this manual are examples used to explain more clearly how the controls are used. Therefore, what appears on the display in the illustrations may differ from what appears on the display on the actual equipment, and some of the illustrations on the display may be inapplicable.

Cleaning the Unit

If the faceplate of this unit is stained, wipe it with a dry soft cloth such as a silicon cloth. If the faceplate is stained badly, wipe the stain off with a cloth moistened with neutral cleaner, then wipe it again with a clean soft dry cloth.

Applying spray cleaner directly to the unit may affect its mechanical parts. Wiping the faceplate with a hard cloth or using a volatile liquid such as thinner or alcohol may scratch the surface or erase characters.

First step

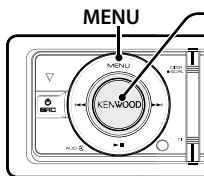

Operation of the [Volume] knob

When setting the unit, use the [Volume] knob to select the item and determine the setting. The operation of the knob is common for the most of the settings.

- 1 Turn to select/ adjust the item.
- 2 Press to determine the item/ setting.



Exit Demonstration Mode

Turn off the demonstration mode when you use it for the first time after installation.

- 1 Press the **[Volume]** knob to quit the demonstration mode when the message "To Cancel DEMO Press the volume knob" is displayed (approx. 15 seconds).
- 2 Turn the **[Volume]** knob to select "YES", and then press the **[Volume]** knob. The demonstration mode can also be canceled in the Menu List mode. Refer to <Demonstration Mode Setting> (page 38) of Instruction manual.

Adjusting the Clock & Date

- 1 Press the **[MENU]** button to enter the Menu List mode.
- 2 Set the clock, time zone and date. Refer to <Operation of the **[Volume]** knob> for how to select the item and determine the setting.
- 3 **Setting the Clock**
Select "Settings" → "Clock & Date" → "Time Synchronized".



Select "ON" or "OFF".
When selected "ON", proceed to step 4.
When selected "OFF", continue.



Select "Clock Adjust".



Adjust hour, minute and time zone.



Press the **[MENU]** button to finish the clock adjustment.



Select "Summer Time".



Select "ON" or "OFF".

4 Setting the Date

Select "Date Adjustment".



Adjust month, day and year.



Press the **[MENU]** button to finish the date adjustment.

5 Date Format

Select "Date Mode".



Select Date format.



Press the **[MENU]** button for at least 1 second, and press it again briefly to exit the Menu List mode.

Basic Operations

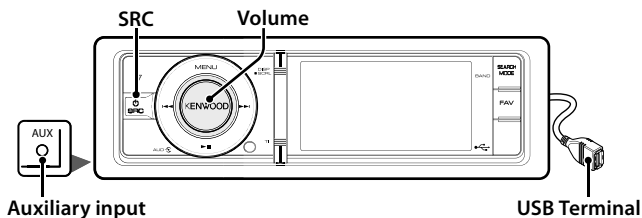

Power

Turns the power ON by pressing the [SRC] button.
Keeping pressing the [SRC] button for at least 1 second turns the power OFF.

Source select

Press the [SRC] button and then turn the [Volume] knob. To determine the selected source, press the [Volume] knob.
Tuner ("TUNER") ↔ USB ("USB") or iPod ("iPod") ↔ Internal Memory ("Int.Mem.") ↔ Auxiliary Input ("AUX") ↔ Standby ("STANDBY") ↔ Tuner...

Volume

Turning the [Volume] knob adjusts the sound volume.

USB terminal

iPod can be connected.

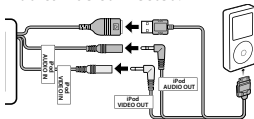

USB device can be connected.

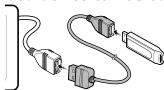

When connecting the USB device, usage of the CA-U1EX (option) is recommended.

Auxiliary input

Portable audio device can be connected with the stereo mini-plug (3.5 mm Ø). Auxiliary input source is initially set to "OFF". Set "Built in AUX" described in <Initial Settings> (page 37) (Instruction manual) to "ON".

Playing Music (USB/iPod)

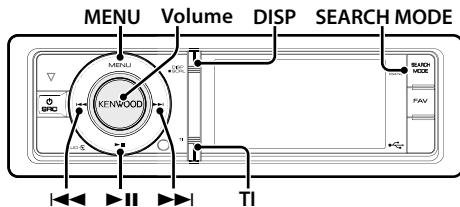

Playing USB device

Connect a USB device or iPod to the **USB terminal**.

When connected, the source is switched automatically and a song starts playing.

Moving to the next folder on USB

Press the **[SEARCH MODE]** button.

Selecting a Song

Press the **[◀◀]** or **[▶▶]** button to select a song.

This unit cannot be operated for a few seconds while reading Artwork after selecting a song.

Fast Forward or Fast Backward of the Song

Press and hold the **[◀◀]** or **[▶▶]** button to fast-forward or fast-backward the audio file containing songs.

Pause and play

Press the **[▶II]** button to pause or resume playing a song.

Removing USB device or iPod

Press the **[▶II]** button for at least 2 seconds to enter the USB Remove mode ("USB REMOVE" is displayed) and the USB device can be removed safely.

Switching display

Press the **[DISP]** button to select display mode.

Selects the Artwork small, Artwork large, Video or Clock.

Music Search

- 1 Press the **[MENU]** button.
- 2 Turn the **[Volume]** knob and press it when the desired item is displayed.
USB: Select "USB List" or "Music".
iPod: Select "Music" or "Videos".
- 3 Search for music.

Operation type	Operation
Move between items	Turn the [Volume] knob.
Select an item	Press the [Volume] knob.
Page up or down	Press the [DISP] or [TI] button. Press the [DISP] or [TI] button for at least 1 second to continuously scroll. Press the button again to stop scrolling.
Return to previous item	Press the [MENU] button.
Return to Top menu	Press the [MENU] button for at least 1 second.

To cancel the music search operation of Audio file or iPod, press the **[MENU]** button for at least 1 second, and then press it again briefly.

Listening Radio

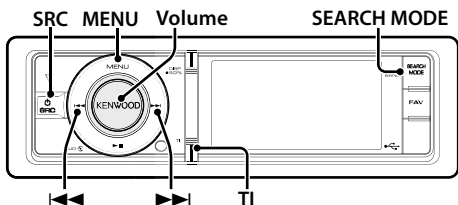

Selecting a Tuner source

- 1 Press the [SRC] button.
- 2 Turn the [Volume] knob to select "TUNER", and then press the [Volume] knob.

Selecting the Band

Press the [SEARCH MODE] button to change the band in the order of FM1 → FM2 → FM3 → AM.

Selecting a Station

Press the [◀▶] or [▶▶] button to select the station you want to listen to.

Traffic information

Press the [TI] button to turn on or off the traffic information function alternately.

If traffic bulletin starts when the function is ON, "Traffic INFO" is displayed and traffic information is received.

Station Preset Memory

- 1 Press the [◀▶] or [▶▶] button to select the station you want to memory.
- 2 Press the [MENU] button.
- 3 Turn the [Volume] knob to select "List & Memory", and then press the [Volume] knob.
- 4 Turn the [Volume] knob to select preset number ("1" - "6"), and then press the [Volume] knob for at least 2 seconds.

Recalling the stations in the memory

- 1 Press the [MENU] button.
- 2 Turn the [Volume] knob to select "List & Memory", and then press the [Volume] knob.
- 3 Turn the [Volume] knob to select recall number ("1" - "6"), and then press the [Volume] knob.

Hands-free phoning

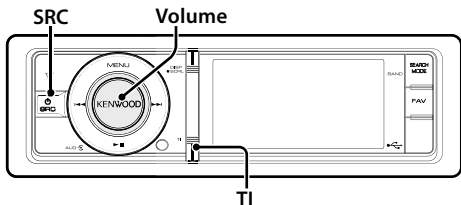

Registering your cellphone in this unit

1 By operating the cellphone, register the hands-free unit (pairing). Select "KCA-BT300" or "KCA-BT200" from the list of connected units.

2 Enter the PIN code of this unit from the cellphone.

The PIN code of this unit is "0000" by default.

When registration of your cellphone is complete, the phone book of the cellphone is automatically downloaded to this unit. (If the phone book has not been downloaded to this unit, operate the cellphone to download it.)

Calling a number in the Phone Book

If the phone book has not been downloaded to this unit, operate the cellphone to download it.

- 1** Press the **[TI]** button for at least 1 second.
- 2** Turn the **[Volume]** knob to select "Phonebook", and then press the **[Volume]** knob.
- 3** Turn the **[Volume]** knob to select initial of name, and then press the **[Volume]** knob.
- 4** Turn the **[Volume]** knob to select phone number.
- 5** Press the **[Volume]** knob to dial.

Answering a Phone Call

Press the **[Volume]** knob.

Disconnecting a Call

Press the **[SRC]** button.

Basic Operations of Remote Control

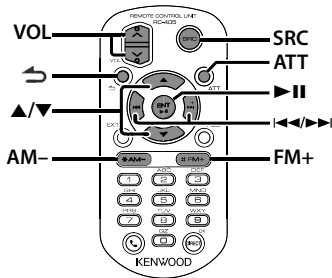

Preparing the remote control unit

Pull the battery sheet out from the remote control unit to the direction of the arrow.

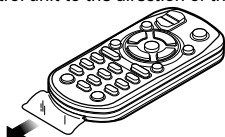

CAUTION

- Keep battery out of reach of children and in original package until ready to use. Dispose of used batteries promptly. If swallowed contact physician immediately.
- Do not leave the battery near fire or under direct sunlight. A fire, explosion or excessive heat generation may result.
- Do not set the remote control in hot places such as on the dashboard.
- Danger of explosion if Lithium battery is incorrectly replaced. Replace only with the same or equivalent type.

General control

- Volume control: [VOL]
- Source select: [SRC]
- Volume reduce: [ATT]
When the button is pressed again, the volume returns to the previous level.

In Tuner source

- Band select: [FM+]/[AM-]
- Station select: [◀◀]/[▶▶]
- Recall preset stations: [1] — [6]

In USB/ Internal Memory source

- Music select: [◀◀]/[▶▶]
- Folder select: [FM+]/[AM-]
- Pause/Play: [▶▶]
- Movement between Menulist mode: [▲]/[▼]
- Return to previous folder: [↶]

In iPod source

- Movement between Menulist mode: [▲]/[▼]
- Return to previous item: [↶]
- Music select: [◀◀]/[▶▶]
- Pause/Play: [▶▶]

Accessories

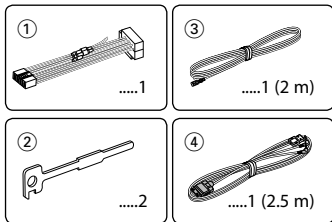

Installation Procedure

1. To prevent short circuits, remove the key from the ignition and disconnect the \ominus terminal of the battery.
2. Make the proper input and output wire connections for each unit.
3. Connect the wire on the wiring harness.
4. Take Connector B on the wiring harness and connect it to the speaker connector in your vehicle.
5. Take Connector A on the wiring harness and connect it to the external power connector on your vehicle.
6. Connect the wiring harness connector to the unit.
7. Install the unit in your car.
8. Reconnect the \ominus terminal of the battery.
9. While pressing the **[Volume]** knob and the **[MENU]** button, press the **[SRC]** button for at least 3 seconds.

Before Installation



- Mounting and wiring this product requires skills and experience. For safety's sake, leave the mounting and wiring work to professionals.
- Make sure to ground the unit to a negative 12V DC power supply.
- Do not install the unit in a spot exposed to direct sunlight or excessive heat or humidity. Also avoid places with too much dust or the possibility of water splashing.
- Do not use your own screws. Use only the screws provided. If you use the wrong screws, you could damage the unit.
- If the power is not turned ON ("Protect" is displayed), the speaker wire may have a short-circuit or touched the chassis of the vehicle and the protection function may have been activated. Therefore, the speaker wire should be checked.
- Make sure that all wire connections are securely made by inserting jacks until they lock completely.
- If your vehicle's ignition does not have an ACC position, or if the ignition wire is connected to a power source with constant voltage such as a battery wire, the power will not be linked with the ignition (i.e., it will not turn on and off along with the ignition). If you want to link the unit's power with the ignition, connect the ignition wire to a power source that can be turned on and off with the ignition key.
- Use a commercially available conversion connector if the connector does not fit in the vehicle connector.
- Insulate unconnected wires with vinyl tape or other similar material. To prevent a short circuit, do not remove the caps on the ends of the unconnected wires or the terminals.

- If the fuse blows, first make sure the wires aren't touching to cause a short circuit, then replace the old fuse with one with the same rating.
- Connect the speaker wires correctly to the terminals to which they correspond. The unit may be damaged or fail to work if you share the \ominus wires or ground them to any metal part in the car.
- After the unit is installed, check whether the brake lamps, blinkers, wipers, etc. on the car are working properly.

About CD players/disc changers connected to this unit

If the CD player/ disc changer has the "O-N" switch, set it to the "N" position. The functions you can use and the information that can be displayed may differ depending on the models being connected.

Connecting the ISO Connector

The pin arrangement for the ISO connectors depends on the type of vehicle you drive. Make sure to make the proper connections to prevent damage to the unit. The default connection for the wiring harness is described in [1] below. If the ISO connector pins are set as described in [2], make the connection as illustrated. Please be sure to reconnect the cable as shown [2] below to install this unit to the **Volkswagen** vehicles etc.

- [1] (Default setting) The A-7 pin (red) of the vehicle's ISO connector is linked with the ignition, and the A-4 pin (yellow) is connected to the constant power supply.

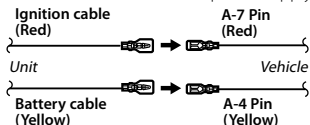

- [2] The A-7 pin (red) of the vehicle's ISO connector is connected to the constant power supply, and the A-4 pin (yellow) is linked to the ignition.

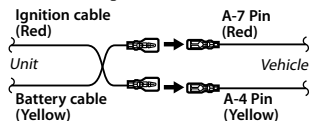

Connecting Wires to Terminals

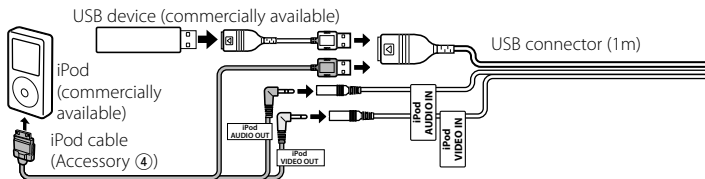
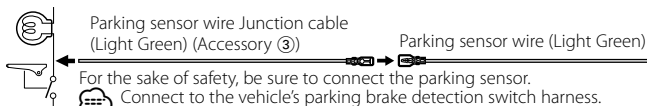

Connector Function Guide

Pin Numbers for ISO Connectors	Cable Colour	Functions
External Power Connector		
A-4	Yellow	Battery
A-5	Blue/White	Power Control
A-6	Orange/White	Dimmer
A-7	Red	Ignition (ACC)
A-8	Black	Earth (Ground) Connection
Speaker Connector		
B-1	Purple	Rear Right (+)
B-2	Purple/Black	Rear Right (-)
B-3	Gray	Front Right (+)
B-4	Gray/Black	Front Right (-)
B-5	White	Front Left (+)
B-6	White/Black	Front Left (-)
B-7	Green	Rear Left (+)
B-8	Green/Black	Rear Left (-)

Do not remove the cap when you do not use the USB cable. The connector will cause the unit to malfunction if it gets in touch with any metallic part of the vehicle.

• Speaker Impedance : 4 – 8 Ω
• USB terminal Maximum Supply current : 500 mA

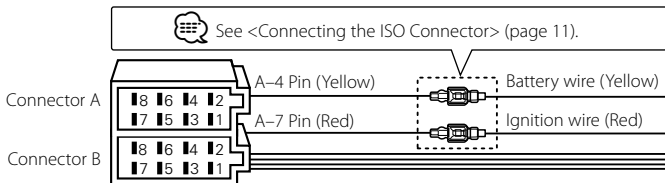

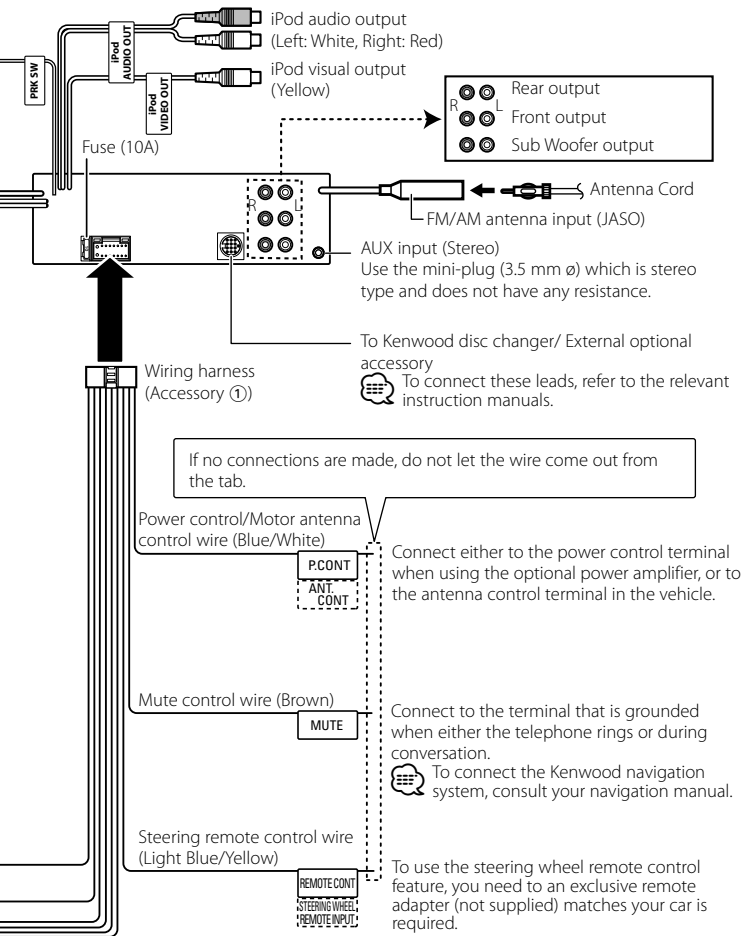

Installation/Removing the Unit

Installation

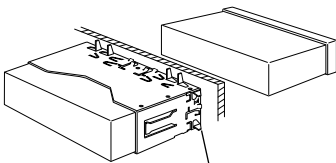

Bend the tabs of the mounting sleeve with a screwdriver or similar utensil and attach it in place.



- Make sure that the unit is installed securely in place. If the unit is unstable, it may malfunction (for example, the sound may skip).

Removing the hard rubber frame

1. Engage the catch pins on the removal tool and remove the two locks on the upper level.
Lift up and pull the frame forward as shown in the figure.

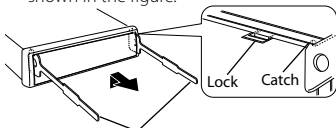

Removal tool (Accessory ②)

2. When the upper level is removed, remove the lower two locations.



- The frame can be removed from the bottom side in the same manner.

Removing the Unit

1. Refer to the section <Removing the hard rubber frame> and then remove the hard rubber frame.
2. Insert the two removal tools deeply into the slots on each side, as shown.
3. Lower the removal tool toward the bottom, and pull out the unit halfway while pressing towards the inside.

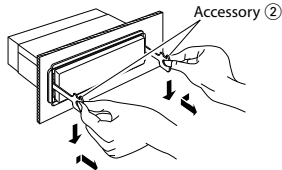

- Be careful to avoid injury from the catch pins on the removal tool.
4. Pull the unit all the way out with your hands, being careful not to drop it.



CAUTION

Install this unit in the console of your vehicle.

Do not touch the metal part of this unit during and shortly after the use of the unit. Metal part such as the heat sink and enclosure become hot.

This Product is not installed by the manufacturer of a vehicle on the production line, nor by the professional importer of a vehicle into an EU Member State.

Information on Disposal of Old Electrical and Electronic Equipment and Batteries (applicable for EU countries that have adopted separate waste collection systems)



Products and batteries with the symbol (crossed-out wheeled bin) cannot be disposed as household waste.



Old electrical and electronic equipment and batteries should be recycled at a facility capable of handling these items and their waste byproducts.



Contact your local authority for details in locating a recycle facility nearest to you.

Pb

Proper recycling and waste disposal will help conserve resources whilst preventing detrimental effects on our health and the environment.

Notice: The sign "Pb" below the symbol for batteries indicates that this battery contains lead.

- "Adobe Reader" is a trademark of Adobe Systems Incorporated.
- The "AAC" logo is a trademark of Dolby Laboratories.
- iTunes is a trademark of Apple Inc.
- iPod is a trademark of Apple Inc., registered in the U.S. and other countries.
- iPhone is a trademark of Apple Inc.
- "Made for iPod" means that an electronic accessory has been designed to connect specifically to iPod and has been certified by the developer to meet Apple performance standards.
- "Works with iPhone" means that an electronic accessory has been designed to connect specifically to iPhone and has been certified by the developer to meet Apple performance standards.
- Apple is not responsible for the operation of this device or its compliance with safety and regulatory standards.



This symbol mark indicates that Kenwood manufactured this product so as to decrease harmful influence on the environment.

Table des matières

À propos du Guide de démarrage rapide

À propos du Guide de démarrage rapide	16
Avant utilisation	17
Étape 1	18
Fonctionnement basique	19
Lire de la musique (USB/iPod)	20
Écouter la Radio	21
Téléphonie mains libres	22
Opérations de base de la télécommande	23
Accessoires	24
Procédure d'installation	24
Avant installation	24
Connexion des câbles aux bornes	26
Installation/Retrait de l'appareil	28

Ce Guide de démarrage rapide décrit les fonctions de base de cet appareil. Pour les fonctions non abordées dans ce Guide, reportez-vous au Mode d'emploi (fichier PDF) contenu dans le CD-ROM "Mode d'emploi" inclus.

Pour consulter le Mode d'emploi contenu dans le CD-ROM, un ordinateur doté de Microsoft® Windows XP/Vista/7 ou Mac OS X® 10.4 ou supérieur est nécessaire outre Adobe® Reader™ 7.1 ou Adobe® Acrobat® 7.1 ou supérieur.

Les spécifications et autres contenues dans le Mode d'emploi sont soumis à modification. Vous pouvez télécharger la dernière version du Mode d'emploi sur le site www.kenwood.com/cs/ce/.

Avant utilisation

▲AVERTISSEMENT

Pour éviter toute blessure et/ou incendie, veuillez prendre les précautions suivantes:

- Ne pas regarder ou fixer le regard sur l'affichage de l'appareil trop longtemps pendant la conduite.
- Pour éviter tout court-circuit, ne posez jamais d'objets métalliques (telles que pièces ou outils métalliques à l'intérieur de l'unité).

Comment réinitialiser votre appareil

Si cet appareil ou l'appareil connecté (changeur automatique de disques, etc.) ne fonctionne pas correctement, réinitialisez l'appareil. Tout en appuyant sur la molette [Volume] et sur la touche [MENU], appuyez sur la touche [SRC] pendant au moins 3 secondes. L'appareil retourne aux paramètres d'usine quand l'opération de réinitialisation est terminée.

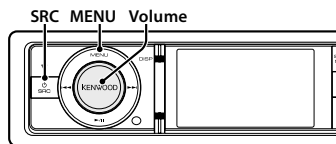

Nettoyage de l'appareil

Si le panneau avant de cet appareil est taché, essuyez-le avec un chiffon sec et doux comme ceux au silicone.

Si le panneau avant est très taché, essuyez-le avec un chiffon imbibé d'un produit de nettoyage neutre puis essuyez toute trace de ce produit.

L'application d'un vaporisateur directement sur l'appareil peut altérer ses pièces mécaniques.

L'utilisation d'un chiffon rugueux ou d'un liquide volatil tel qu'un solvant ou de l'alcool pour essuyer le panneau avant peut rayer la surface ou effacer des caractères.

Remarques

- Si vous rencontrez des problèmes pendant l'installation, consultez votre revendeur Kenwood.
- Lorsque vous achetez des accessoires en option, vérifiez auprès de votre revendeur Kenwood que ces accessoires fonctionnent avec votre modèle dans votre région.
- Les caractères conformes à l'ISO 8859-5 ou l'ISO 8859-1 peuvent être affichés. Régler "Russian" dans le menu <Réglage initial> (page 37) (Mode d'emploi) sur "ON".
- La fonction RDS ou RBDS ne fonctionnera pas dans les endroits où ce service n'est pas fourni par une station émettrice.
- Les illustrations de l'affichage et du panneau apparaissant dans ce manuel sont des exemples utilisés pour expliquer avec plus de clarté comment les commandes sont utilisées. Il est donc possible que les illustrations d'affichage puissent être différentes de ce qui est réellement affiché sur l'appareil et aussi que certaines illustrations représentent des choses impossibles à réaliser en cours de fonctionnement.

Étape 1

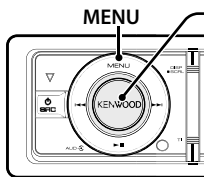

Fonctionnement de la molette [Volume]

Lors du réglage de l'appareil, utilisez la molette [Volume] pour sélectionner l'élément et déterminer le réglage. Le fonctionnement de la molette est commun à la plupart des réglages.

1 Tournez pour sélectionner/ajuster l'élément.

2 Appuyez pour déterminer l'élément/réglage.



Quitter le mode démonstration

La première fois que vous utilisez l'appareil après l'avoir installé, vous devez désactiver le mode de démonstration.

1 Appuyez sur la molette [Volume] pour quitter le mode de démonstration lorsque le message "To Cancel DEMO Press the volume knob" s'affiche (environ 15 secondes).

2 Tournez la molette [Volume] pour sélectionner "YES", puis appuyez sur la molette [Volume].

Le mode de démonstration peut également être désactivé dans le mode Liste des menus.

Reportez-vous à la section <Réglage du mode de démonstration> (page 38) dans le mode d'emploi.

Réglage de l'horloge et de la date

1 Appuyez sur la touche [MENU] pour entrer dans le mode Liste des menus.

2 Réglez l'horloge, le fuseau horaire et la date. Référez-vous à la section <Fonctionnement de la molette [Volume]> pour sélectionner l'élément et déterminer le réglage.

3 Réglage de l'horloge

Sélectionnez "Settings" → "Clock & Date" → "Time Synchronized".



Sélectionnez "ON" ou "OFF".

Lorsque vous sélectionnez "ON", passez à l'étape 4.

Lorsque vous sélectionnez "OFF", poursuivez.



Sélectionnez "Clock Adjust".



Réglez l'heure, les minutes et le fuseau horaire.



Appuyez sur la touche [MENU] pour terminer le réglage de l'horloge.



Sélectionnez "Summer Time".



Sélectionnez "ON" ou "OFF".

4 Réglage de la date

Sélectionnez "Date Adjustment".



Réglez le mois, le jour et l'année.



Appuyez sur la touche [MENU] pour déterminer le réglage de la date.

5 Format de la date

Sélectionnez "Date Mode".



Sélectionnez le format de date.



Appuyez sur la touche [MENU] pendant au moins 1 seconde, puis appuyez rapidement à nouveau dessus pour quitter le mode Liste de menu.

Fonctionnement basique

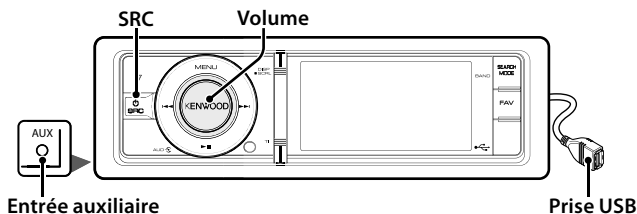

Alimentation

L'appareil s'allume en appuyant sur la touche **[SRC]**.

Appuyez sur la touche **[SRC]** pendant au moins 1 seconde pour éteindre l'alimentation.

Sélectionner la source

Appuyez sur la touche **[SRC]** et tournez la molette **[Volume]**. Pour confirmer la source sélectionnée, appuyez sur la molette **[Volume]**.

Tuner ("TUNER") ↔ USB ("USB") ou iPod

("iPod") ↔ Mémoire interne ("Int.Mem.")

↔ Entrée auxiliaire ("AUX") ↔ Veille

("STANDBY") ↔ Tuner...

Volume

Tournez la molette **[Volume]** pour régler le volume.

Prise USB

L'iPod peut être connecté.

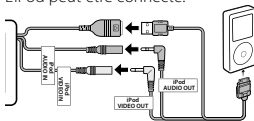

Le périphérique USB peut être connecté.

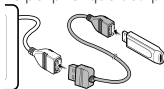

Pour la connexion du périphérique USB, l'utilisation du CA-U1EX (optionnel) est recommandée.

Entrée auxiliaire

Un dispositif audio portable peut être branché au mini-jack stéréo (ø 3,5 mm).

La source d'entrée auxiliaire est réglée initialement sur "OFF" (arrêt). Réglez "Built in AUX", tel que décrit dans la section <Réglage initial> (page 37) (mode d'emploi) sur "ON".

Lire de la musique (USB/iPod)

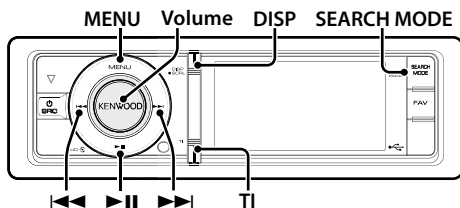

Lire un périphérique USB

Connectez un périphérique USB ou un iPod à la **prise USB**.

Une fois connecté, il est immédiatement détecté et la lecture démarre automatiquement.

Passer au dossier suivant sur USB

Appuyez sur la touche **[SEARCH MODE]**.

Sélection d'une chanson

Appuyez sur la touche **[◀◀]** ou **[▶▶]** pour sélectionner un morceau.

Cet appareil ne fonctionnera pas pendant quelques secondes lors de la lecture des illustrations après avoir sélectionné une chanson.

Avance ou retour rapide

Maintenez la touche **[◀◀]** ou **[▶▶]** enfoncée pour une avance rapide ou un retour rapide du fichier audio contenant les morceaux.

Pause et lecture

Appuyez sur la touche **[▶||]** pour interrompre (pause) ou reprendre la lecture d'une chanson.

Retirer un périphérique USB ou l'iPod

Appuyez sur la touche **[▶||]** pendant au moins 2 secondes pour entrer en mode de retrait USB ("USB REMOVE" s'affiche) et retirer le périphérique USB en toute sécurité.

Commutation de l'affichage

Appuyez sur la touche **[DISP]** pour sélectionner le mode d'affichage.

Sélectionne le petit Dessin, grand Dessin, Vidéo ou Horloge.

Recherche de morceau

- 1 Appuyez sur la touche **[MENU]**.
- 2 Tournez la molette **[Volume]** et appuyez dessus lorsque l'élément souhaité s'affiche. USB: Sélectionnez "USB List" ou "Music". iPod: Sélectionnez "Music" ou "Videos".
- 3 Rechercher un morceau.

Type d'opération	Opération
Déplacement entre les éléments	Tournez la molette [Volume] .
Sélection d'un élément	Appuyez sur la molette [Volume] .
Défilement de la page vers le haut ou vers le bas	Appuyez sur la touche [DISP] ou [TI] . Appuyez sur la touche [DISP] ou [TI] pendant au moins 1 seconde pour poursuivre le défilement. Appuyez de nouveau sur cette touche pour interrompre le défilement.
Retour à l'élément précédent	Appuyez sur la touche [MENU] .
Revenir au menu supérieur	Appuyez sur la touche [MENU] pendant au moins 1 seconde.

Pour annuler la recherche de morceau dans le fichier audio ou l'iPod, appuyez sur la touche **[MENU]** pendant au moins 1 seconde, puis appuyez de nouveau dessus brièvement.

Écouter la Radio

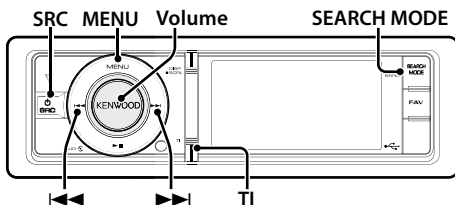

Sélection d'une source Tuner

- 1 Appuyez sur la touche [SRC].
- 2 Tournez la molette [Volume] pour sélectionner "TUNER", puis appuyez sur la molette [Volume].

Sélection de la bande

Appuyez sur la touche [SEARCH MODE] pour changer la bande dans l'ordre suivant : FM1 → FM2 → FM3 → AM.

Sélection d'une station

Appuyez sur la touche [◀◀] ou [▶▶] pour sélectionner la station que vous souhaitez écouter.

Informations routières

Appuyez sur la touche [TI] pour activer ou désactiver la fonction d'informations routières.

Si un bulletin d'informations routières commence lorsque la fonction est activée, "Traffic INFO" apparaît et les informations routières sont reçues.

Mémoire de préréglage des stations

- 1 Appuyez sur la touche [◀◀] ou [▶▶] pour sélectionner la station à mettre en mémoire.
- 2 Appuyez sur la touche [MENU].
- 3 Tournez la molette [Volume] pour sélectionner "List & Memory", puis appuyez sur la molette [Volume].
- 4 Tournez la molette [Volume] pour sélectionner le numéro de préréglage ("1" – "6"), puis appuyez sur la molette [Volume] pendant au moins 2 secondes.

Rappel des stations mises en mémoire

- 1 Appuyez sur la touche [MENU].
- 2 Tournez la molette [Volume] pour sélectionner "List & Memory", puis appuyez sur la molette [Volume].
- 3 Tournez la molette [Volume] pour sélectionner le numéro à rappeler ("1" – "6"), puis appuyez sur la molette [Volume].

Téléphonie mains libres

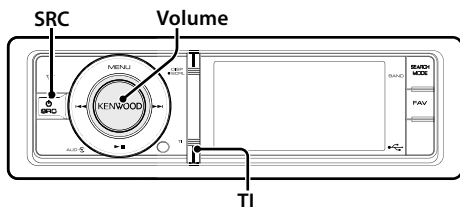

Enregistrement de votre téléphone portable dans cet appareil

- 1 Avec le téléphone portable, enregistrez le kit mains libres (association). Sélectionnez "KCA-BT300" ou "KCA-BT200" dans la liste des appareils connectés.
- 2 Entrez le code PIN de cet appareil à partir du téléphone portable.
Le code PIN par défaut de cet appareil est "0000".
Une fois l'enregistrement de votre téléphone portable terminé, le répertoire du téléphone est automatiquement chargé dans cet appareil. (Dans le cas contraire, chargez-le à partir du téléphone portable.)

Appeler un numéro du répertoire téléphonique

Si le répertoire n'a pas été chargé dans cet appareil, chargez-le à partir du téléphone portable.

- 1 Appuyez sur la touche [TI] pendant au moins 1 seconde.
- 2 Tournez la molette [Volume] pour sélectionner "Phonebook", puis appuyez sur la molette [Volume].
- 3 Tournez la molette [Volume] pour sélectionner la première lettre ou le nom, puis appuyez sur la molette [Volume].
- 4 Tournez la molette [Volume] pour sélectionner le numéro de téléphone.
- 5 Appuyez sur la molette [Volume] pour composer le numéro.

Répondre à un appel téléphonique

Appuyez sur la molette [Volume].

Mettre fin à un appel

Appuyez sur la touche [SRC].

Opérations de base de la télécommande

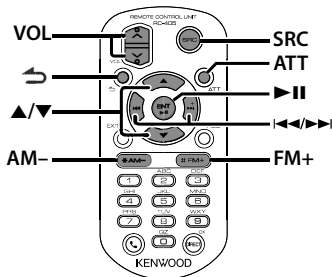

Préparation de la télécommande

Retirez le film protecteur de la pile en tirant dans le sens de la flèche.



AVERTISSEMENT

- Conservez les piles hors de portée des enfants dans leur conditionnement original jusqu'à leur utilisation. Débarrassez-vous des piles usagées rapidement. En cas d'ingestion, contactez un médecin immédiatement.
- Ne pas laisser la pile près d'une flamme ni en plein soleil. Cela pourrait provoquer un incendie, une explosion ou une surchauffe excessive.
- Ne pas poser la télécommande sur des endroits chauds, comme par exemple sur le tableau de bord.
- Danger d'explosion en cas de remplacement incorrect de la pile au lithium. Ne remplacer uniquement qu'avec le même type de pile ou son équivalent.

Commande générale

- Commande du volume: [VOL]
- Sélection de la source: [SRC]
- Réduction du volume: [ATT]
Lorsque l'on appuie de nouveau sur la touche, le volume revient à son niveau précédent.

En source tuner

- Sélection de la bande: [FM+]/[AM-]
- Sélection de la station: [◀◀]/[▶▶]
- Rappel des stations préséglées: [1] — [6]

Dans une source USB/ Mémoire interne

- Sélection d'un morceau: [◀◀]/[▶▶]
- Sélection du dossier: [FM+]/[AM-]
- Pause/Lecture: [▶▶]
- Mouvement entre le mode Liste de menu: [▲]/[▼]
- Revenir au dossier précédent: [↶]

En source iPod

- Mouvement entre le mode Liste de menu: [▲]/[▼]
- Revenir à l'élément précédent: [↶]
- Sélection d'un morceau: [◀◀]/[▶▶]
- Pause/Lecture: [▶▶]

Accessoires

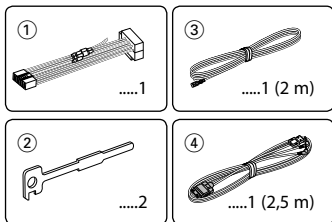

Procédure d'installation

1. Pour éviter les courts-circuits, retirez la clef de contact et déconnectez la borne \ominus de la batterie.
2. Effectuez correctement la connexion des câbles de sortie et d'entrée de chaque appareil.
3. Connectez le câble au câblage électrique.
4. Prenez le connecteur B sur le câblage électrique et connectez-le au connecteur haut-parleur de votre véhicule.
5. Prenez le connecteur A sur le câblage électrique et connectez-le au connecteur d'alimentation externe de votre véhicule.
6. Connectez le connecteur du câblage électrique à l'appareil.
7. Installez l'appareil dans votre voiture.
8. Reconnectez la borne \ominus de la batterie.
9. Tout en appuyant sur la molette **[Volume]** et sur la touche **[MENU]**, appuyez sur la touche **[SRC]** pendant au moins 3 secondes.

Avant installation



- Le montage et le câblage de ce produit nécessitent des compétences spécifiques. Pour des raisons de sécurité, laissez un professionnel effectuer le travail de montage et de câblage.
- Assurez-vous de mettre l'appareil à la masse sur une alimentation négative de 12V CC.
- N'installez pas l'appareil dans un endroit exposé directement à la lumière du soleil, à une chaleur excessive ou à l'humidité. Évitez également les endroits trop poussiéreux ou exposés aux éclaboussures.
- N'utilisez pas vos propres vis. N'utilisez que les vis fournies. L'utilisation de vis incorrectes pourrait endommager l'appareil.
- Si l'alimentation n'est pas activée ("Protect" s'affiche), le câble de l'enceinte risque de provoquer un court-circuit ou de toucher le châssis du véhicule, et la fonction de protection peut avoir été activée. Le câble des enceintes doit donc être vérifié.
- Assurez-vous que toutes les connexions de câble sont faites correctement en insérant les fiches jusqu'à ce qu'elles soient verrouillées.
- Si l'allumage de votre véhicule n'est doté d'aucune position ACC ou si le câble d'allumage est connecté à une source d'alimentation avec tension constante, telle qu'un câble de batterie, l'alimentation ne sera pas reliée à l'allumage (elle ne s'allumera ni ne s'éteindra pas avec l'allumage). Si vous souhaitez connecter l'alimentation de l'appareil avec l'allumage, connectez le câble d'allumage à une source d'alimentation qui peut être mise sous et hors tension avec la clef de contact.
- Utilisez un connecteur de conversion disponible dans le commerce si le connecteur n'est pas adapté à celui du véhicule.
- Isolez les câbles non-connectés avec un ruban de vinyle ou d'un autre matériel similaire. Pour éviter tout court-circuit, ne retirez pas les capuchons aux extrémités des câbles non connectés ou des bornes.

- Si un fusible saute, assurez-vous d'abord que les câbles n'ont pas causé de court-circuit puis remplacez le vieux fusible par un nouveau de même valeur.
- Connectez séparément chaque câble d'enceinte à la borne correspondante. L'appareil peut être endommagé si le câble négatif ⊖ pour une des enceintes ou le câble de masse entre en contact avec une partie métallique du véhicule.
- Une fois l'appareil installé, vérifiez si les feux stop, les clignotants, essuie-glaces, etc. du véhicule fonctionnent correctement.

Au sujet des lecteurs de CD/ changeurs de disque connectés à cet appareil

Si le lecteur de CD/ changeur de disque possède le commutateur "O-N", mettez-le dans la position "N".

Les fonctions utilisables et les informations affichables diffèrent suivant les modèles connectés.

Connexion du connecteur ISO

La disposition des broches pour les connecteurs ISO dépend du type de votre véhicule. Vérifiez les connexions pour éviter tout dommage sur l'appareil.

La connexion par défaut pour le câblage électrique est décrite au point [1] ci-dessous. Si les broches du connecteur ISO sont réglées comme décrit dans la section [2], réalisez les connexions comme indiqué dans l'illustration.

Assurez-vous de reconnecter le câble comme indiqué ci-dessous [2] pour installer cet appareil dans les véhicules **Volkswagen**.

- [1] (Réglage par défaut) La broche A-7 (rouge) du connecteur ISO du véhicule est associée à l'allumage, et la broche A-4 (jaune) est connectée à l'alimentation constante.

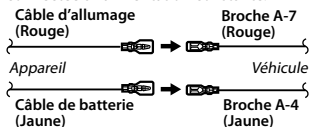

- [2] La broche A-7 (rouge) du connecteur ISO du véhicule est connectée à l'alimentation constante et la broche A-4 (jaune) est associée à l'allumage.

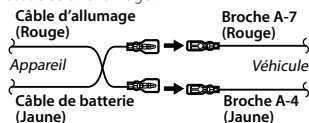

Connexion des câbles aux bornes

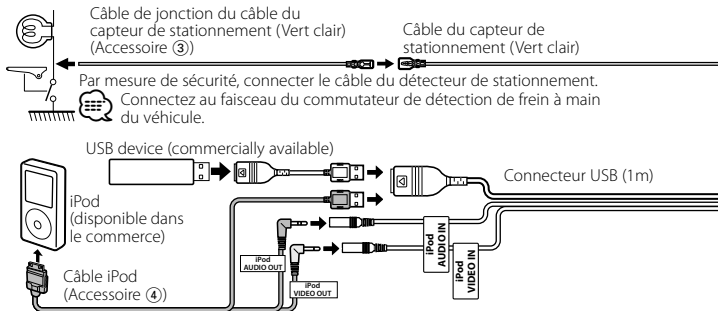

Guide de fonctionnement des connecteurs

Numéros de broche pour connecteurs ISO	Couleur du câble	Fonctions
Connecteur d'alimentation externe		
A-4	Jaune	Batterie
A-5	Bleu/Blanc	Commande d'alimentation
A-6	Orange/Blanc	Variateur de luminosité
A-7	Rouge	Allumage (ACC)
A-8	Noir	Connexion à la terre (masse)
Connecteur de haut-parleur		
B-1	Violet	Arrière droit (+)
B-2	Violet/Noir	Arrière droit (-)
B-3	Gris	Avant droit (+)
B-4	Gris/Noir	Avant droit (-)
B-5	Blanc	Avant gauche (+)
B-6	Blanc/Noir	Avant gauche (-)
B-7	Vert	Arrière gauche (+)
B-8	Vert/Noir	Arrière gauche (-)



Ne pas ôter le capuchon lorsque le câble USB n'est pas utilisé. L'appareil peut être endommagé si le connecteur entre en contact avec un élément métallique du véhicule.



- Impédance des enceintes: 4 – 8 Ω
- Courant d'alimentation maximum pour la prise USB: 500 mA



Voir <Connexion du connecteur ISO> (page 25).

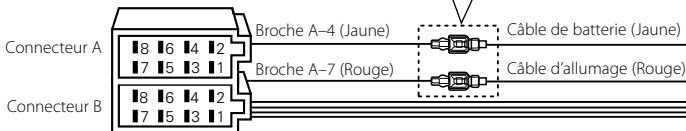

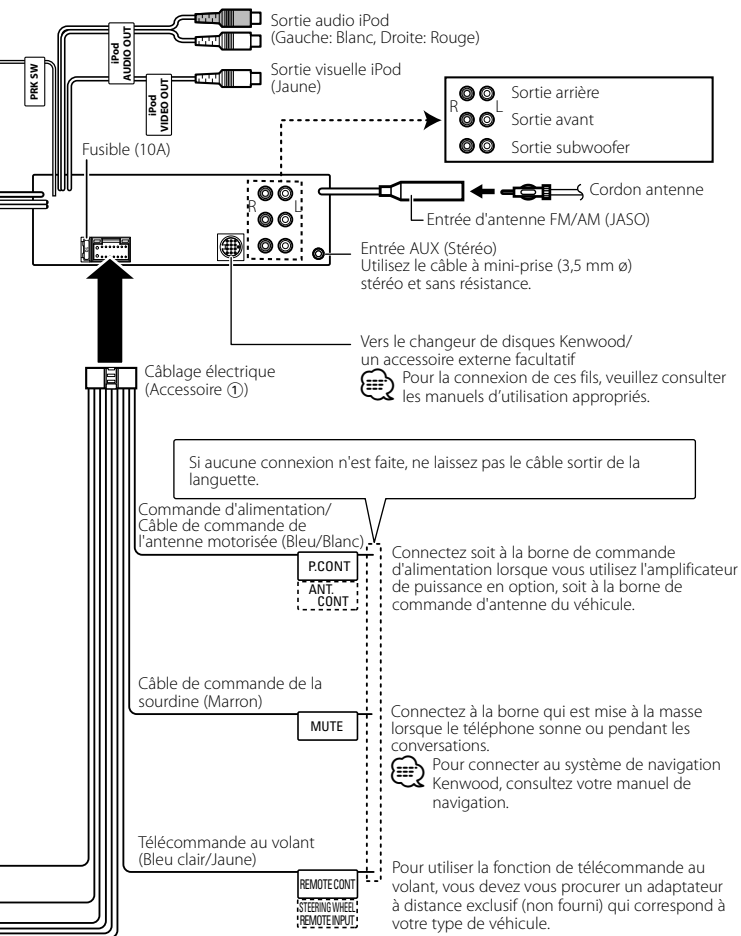

Installation/Retrait de l'appareil

Installation

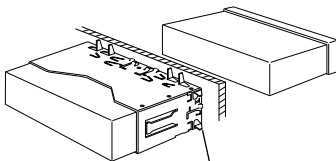

Tordre les pattes du manchon de montage avec un tournevis ou un outil similaire et fixer.



- Assurez-vous que l'appareil est solidement installé. Si l'appareil est instable, il risque de mal fonctionner (par ex. le son risque de sauter).

Retrait du cadre en caoutchouc dur

- Engagez les broches de saisie sur l'outil de retrait et retirez les deux verrous du niveau supérieur. Soulevez et poussez le cadre vers l'avant, tel qu'illustré sur la figure.

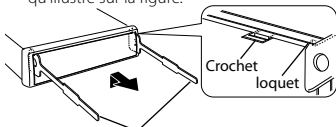

Outil de retrait (Accessoire ②)

- Lorsque le niveau supérieur est retiré, retirez les deux emplacements inférieurs.



- Le cadre peut être retiré par le bas de la même façon.

Retrait de l'appareil

- Référez-vous à la section <Retrait du cadre en caoutchouc dur> puis retirez le cadre en caoutchouc dur.
- Insérez les deux outils de retrait profondément dans les fentes de chaque côté, comme indiqué.
- Poussez l'outil de retrait vers le bas tout en appuyant, et retirez à moitié l'appareil.

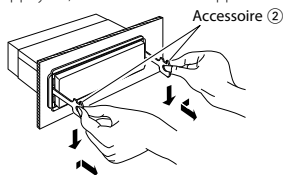

AVERTISSEMENT

Installez cet appareil sur la console de votre véhicule.

Ne touchez pas les pièces métalliques de cet appareil pendant et quelques instants après l'utilisation de cet appareil. Les pièces métalliques, telles que le dissipateur thermique et l'enveloppe, peuvent être chauds.



- Soyez prudent pour éviter toute blessure avec les broches de saisie de l'outil de retrait.
- Sortez l'appareil entièrement avec les mains, en faisant attention de ne pas le faire tomber.

Ce produit n'est pas installé par le constructeur d'un véhicule sur le site de production, ni par l'importateur professionnel d'un véhicule dans un État membre de l'UE.

Information sur l'élimination des anciens équipements électriques et électroniques et piles électriques (applicable dans les pays de l'Union Européenne qui ont adopté des systèmes de collecte sélective)



Les produits et piles électriques sur lesquels le pictogramme (poubelle barrée) est apposé ne peuvent pas éliminés comme ordures ménagères.



Les anciens équipements électriques et électroniques et piles électriques doivent être recyclés sur des sites capables de traiter ces produits et leurs déchets.



Contactez vos autorités locales pour connaître le site de recyclage le plus proche.

Pb

Un recyclage adapté et l'élimination des déchets aideront à conserver les ressources et à nous préserver de leurs effets nocifs sur notre santé et sur l'environnement.

Remarque: Le symbole "Pb" ci-dessous sur des piles électriques indique que cette pile contient du plomb.

- "Adobe Reader" is a trademark of Adobe Systems Incorporated.
- The "AAC" logo is a trademark of Dolby Laboratories.
- iTunes is a trademark of Apple Inc.
- iPod is a trademark of Apple Inc., registered in the U.S. and other countries.
- iPhone is a trademark of Apple Inc.
- "Made for iPod" means that an electronic accessory has been designed to connect specifically to iPod and has been certified by the developer to meet Apple performance standards.
- "Works with iPhone" means that an electronic accessory has been designed to connect specifically to iPhone and has been certified by the developer to meet Apple performance standards.
- Apple is not responsible for the operation of this device or its compliance with safety and regulatory standards.



Ce symbole indique que Kenwood a fabriqué ce produit de façon à ce qu'il ait un impact moindre sur l'environnement.

Inhalt

Informationen zur Kurzanleitung.....	30
Vor der Verwendung.....	31
Erste Schritte.....	32
Grundbedienung.....	33
Musikwiedergabe (USB/iPod).....	34
Radiowiedergabe.....	35
Freisprech-Telefon.....	36
Grundlegende Fernbedienungsfunktionen.....	37
Zubehör.....	38
Hinweise zum Einbau.....	38
Vor dem Einbau.....	38
Anschlussdiagramm.....	40
Einbau/Entfernen des Geräts.....	42

Informationen zur Kurzanleitung

In der vorliegenden Kurzanleitung finden Sie eine Erklärung der Geräte-Grundfunktionen. Informationen über bestimmte Funktionen, die hier nicht beschrieben sind, finden Sie in der Bedienungsanleitung (PDF-Datei) auf der mitgelieferten CD-ROM.

Um die auf der CD-ROM enthaltene Bedienungsanleitung lesen zu können, ist ein PC mit installiertem Betriebssystem (Microsoft® Windows XP/Vista/7 bzw. Mac OS X® 10.4 oder höher) erforderlich, wie auch das Adobe® Reader™ 7.1 oder Adobe® Acrobat® 7.1 oder höher.

Die Bedienungsanleitung kann möglicherweise Änderungen unterzogen werden, falls sich bestimmte Spezifikationen der Geräte ändern. Die neueste Version der Bedienungsanleitung können Sie unter www.kenwood.com/cs/ce/ herunterladen.

Vor der Verwendung

▲ WARNUNG

Zur Vermeidung von Bränden und Verletzungen beachten Sie bitte die folgenden Hinweise:

- Verfolgen Sie die Anzeige des Geräts während der Fahrt nicht für längere Zeit.
- Stellen Sie sicher, dass keine Metallgegenstände (Münzen, Nadeln, Werkzeuge usw.) ins Innere des Geräts gelangen und Kurzschlüsse verursachen.

Wissenswertes über die Rückstellung Ihres Gerätes

Falls dieses Gerät oder das daran angeschlossene Gerät (automatischer Disc-Wechsler o. Ä.) nicht ordnungsgemäß funktioniert, stellen Sie das Gerät bitte zurück. Drücken Sie die [SRC]-Taste für mindestens 3 Sekunden, während Sie den [Lautstärke]-Knopf und die [MENU]-Taste drücken. Wenn der Rückstellvorgang abgeschlossen ist, werden die Werkseinstellungen wieder hergestellt.

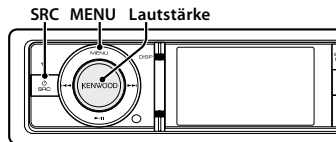

Reinigung des Geräts

Falls die Frontblende dieses Gerätes verschmutzt sein sollte, wischen Sie sie bitte mit einem trockenen und sauberen Tuch wie beispielsweise einem Silikon Tuch ab.

Falls die Frontblende extrem verschmutzt sein sollte, wischen Sie sie bitte mit einem mit Neutralreiniger befeuchteten Tuch ab und anschließend mit einem sauberen und trockenen Tuch.

Das Auftragen von Spray direkt auf dem Gerät kann zu einer Beeinträchtigung der mechanischen Teile führen. Das Abwischen der Frontblende mit einem rauen Tuch oder die Verwendung flüchtiger Flüssigkeiten wie beispielsweise Verdüner oder Alkohol kann zu einem Verkratzen der Oberfläche oder zu einem Löschen der Beschriftung führen.

Hinweise

- Sollten Sie Probleme bei der Installation des Geräts haben, lassen Sie sich bitte von Ihrem Kenwood-Fachhändler beraten.
- Lassen Sie sich beim Kauf von optionalem Zubehör von Ihrem Kenwood-Händler beraten um sicherzustellen, dass das Zubehör von Ihrem Modell und in Ihrem Bereich unterstützt wird.
- Zeichen nach ISO 8859-5 oder ISO 8859-1 können angezeigt werden. Schalten Sie die Option "Russian" unter <Grundeinstellungen> (Seite 37) (Bedienungsanleitung) ein.
- Die Funktion RDS oder RBDS funktioniert nur in Regionen mit Sendern, die diese Dienste unterstützen.
- Die in dieser Bedienungsanleitung dargestellten Abbildungen des Displays und der Frontblende dienen der Veranschaulichung der Bedienung Ihres Geräts. Daher können die Abbildungen der Anzeige von der tatsächlichen Anzeige am Gerät abweichen. Eventuell sind sogar manche Abbildungen der Anzeige nicht zutreffend.

Erste Schritte

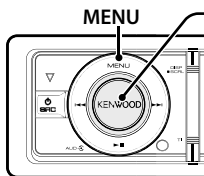

Bedienung des [Lautstärke]-Knopfes

Wenn Sie am Gerät Einstellungen vornehmen, verwenden Sie den [Lautstärke]-Knopf, um ein Element auszuwählen und die Einstellung festzulegen. Die meisten Einstellungen werden über den [Lautstärke]-Knopf vorgenommen.

- 1 Zur Auswahl/Einstellung eines Elements Knopf drehen.
- 2 Zum Festlegen des Elements/der Einstellung Knopf drücken.



Demonstrationsmodus verlassen

Schalten Sie den Demonstrationsmodus aus, wenn Sie das Gerät nach der Installation zum ersten Mal verwenden.

- 1 Drücken Sie den [Lautstärke]-Knopf, um den Demonstrationsmodus zu verlassen, wenn die Meldung "To Cancel DEMO Press the volume knob" angezeigt wird (ca. 15 Sekunden).
- 2 Drehen Sie den [Lautstärke]-Knopf, um "YES" auszuwählen, und drücken Sie anschließend auf den [Lautstärke]-Knopf. Der Demonstrationsmodus kann auch im Menülistenmodus deaktiviert werden. Siehe <Demonstrationsmodus> (Seite 38) in der Bedienungsanleitung.

Einstellung von Uhrzeit & Datum

- 1 Drücken Sie die [MENU]-Taste, um den Menülistenmodus zu aktivieren.
- 2 Stellen Sie Uhrzeit, Zeitzone und Datum ein. Hinweise zur Auswahl eines Elements und zum Festlegen der Einstellung finden Sie unter <Bedienung des [Lautstärke]-Knopfes>.
- 3 **Einstellung der Uhrzeit**
Wählen Sie "Settings" → "Clock & Date" → "Time Synchronized".

↓
Wählen Sie "ON" oder "OFF".

Wenn "ON" ausgewählt wurde, fahren Sie mit Schritt 4 fort.

Wenn "OFF" ausgewählt wurde, fahren Sie wie folgt fort.



Wählen Sie "Clock Adjust".



Stellen Sie die Stunden, die Minuten und die Zeitzone ein.



Drücken Sie die [MENU]-Taste, um die Einstellung der Uhrzeit abzuschließen.



Wählen Sie "Summer Time".



Wählen Sie "ON" oder "OFF".

4 Einstellung des Datums

Wählen Sie "Date Adjustment".



Stellen Sie Monat, Tag und Jahr ein.



Drücken Sie die [MENU]-Taste, um die Datumeinstellung abzuschließen.

5 Datumsformat

Wählen Sie "Date Mode".



Datumsformat auswählen.



Drücken Sie mindestens 1 Sekunde auf die [MENU]-Taste. Drücken Sie ein weiteres Mal kurz auf die Taste, um den Menülistenmodus zu verlassen.

Grundbedienung

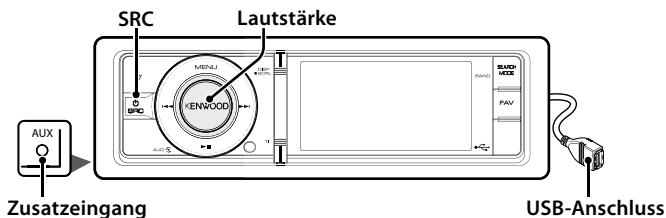

Einschalten

Durch Drücken der [SRC]-Taste wird das Gerät eingeschaltet.

Wird die [SRC]-Taste länger als 1 Sekunde gedrückt, wird das Gerät ausgeschaltet.

Quellenauswahl

Drücken Sie die [SRC]-Taste und drehen Sie anschließend den [Lautstärke]-Knopf. Um die ausgewählte Quelle festzulegen, drücken Sie den [Lautstärke]-Knopf.

Tuner ("TUNER") ↔ USB ("USB") oder iPod ("iPod") ↔ Interner Speicher ("Int.Mem.")
↔ Zusatzeingang ("AUX") ↔ Standby ("STANDBY") ↔ Tuner...

Lautstärke

Durch Drehen des [Lautstärke]-Knopfes können Sie die Lautstärke einstellen.

USB-Anschluss

Ein iPod kann angeschlossen werden.

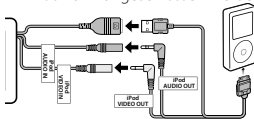

Ein USB-Gerät kann angeschlossen werden.

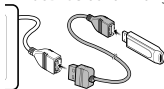

Zum Anschließen des USB-Geräts wird das (optionale) CA-U1EX empfohlen.

Zusatzeingang

An die Stereo-Miniklinke (ø 3,5 mm) kann ein tragbares Audiogerät angeschlossen werden.

Die zusätzliche Eingangsquelle steht normalerweise auf "OFF" (AUX)-Schalten. Sie die Option "Built in AUX", beschrieben unter <Grundeinstellungen> (Seite 37) (Bedienungsanleitung), ein.

Musikwiedergabe (USB/iPod)

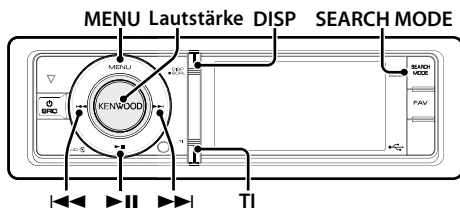

Wiedergabe - USB-Gerät

Schließen Sie ein USB-Gerät oder einen iPod an den **USB-Anschluss** an.

Nach dem Anschluss wird die Quelle automatisch umgeschaltet, und die Titelwiedergabe beginnt.

Zum nächsten Ordner auf dem USB-Gerät wechseln

Drücken Sie die **[SEARCH MODE]**-Taste.

Titel auswählen

Drücken Sie die **[◀◀]**- oder **[▶▶]**-Taste, um einen Titel auszuwählen.

Wenn nach Auswahl eines Titels die Covergestaltung gelesen wird, ist einige Sekunden lang keine Bedienung möglich.

Schnelles Vor- und Zurückspulen des Titels

Drücken Sie die **[◀◀◀]**- oder **[▶▶▶]**-Taste und halten Sie sie gedrückt, um innerhalb der Audiodatei mit Musikstücken schnell vor- und zurückzuspulen.

Pause und Wiedergabe

Drücken Sie die **[▶||]**-Taste, um die Wiedergabe anzuhalten oder fortzusetzen.

Entfernen des USB-Geräts oder iPods

Drücken Sie die **[▶||]**-Taste mindestens 2 Sekunden, um den USB-Entfernen-Modus zu aktivieren ("USB REMOVE" wird angezeigt). Das USB-Gerät kann nun sicher entfernt werden.

Anzeige umschalten

Drücken Sie die **[DISP]**-Taste, um den Anzeigemodus auszuwählen.

Auswahl der Anzeigemodi Covergestaltung klein, Covergestaltung groß, Video oder Uhr.

Musiksuche

- 1 Drücken Sie die **[MENU]**-Taste.
- 2 Drehen Sie den **[Lautstärke]**-Knopf und drücken Sie auf den Knopf, wenn das gewünschte Element angezeigt wird. USB: Wählen Sie "USB List" oder "Music" aus. iPod: Wählen Sie "Music" oder "Videos" aus.
- 3 Führen Sie die Musiksuche durch.

Funktion	Vorgang
Zwischen Elementen navigieren	Drehen Sie den [Lautstärke] -Knopf.
Element auswählen	Drücken Sie den [Lautstärke] -Knopf.
Nach oben oder unten navigieren	Drücken Sie die [DISP] - oder [TI] -Taste. Drücken Sie die [DISP] - oder [TI] -Taste mindestens 1 Sekunde für kontinuierliches Scrollen. Drücken Sie die Taste erneut, um das Scrollen anzuhalten.
Rückkehr zum vorherigen Element	Drücken Sie die [MENU] -Taste.
Rückkehr zum Hauptmenü	Drücken Sie die [MENU] -Taste mindestens 1 Sekunde.

Um die Musiksuche nach Audiodateien bzw. für den iPod abzubrechen, drücken Sie die **[MENU]**-Taste mindestens 1 Sekunde und drücken Sie ein weiteres Mal kurz auf die Taste.

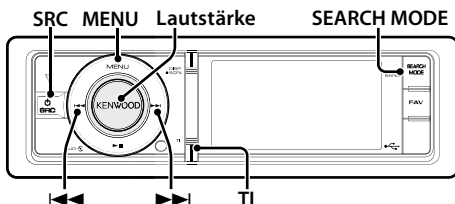

Tuner-Quelle auswählen

- 1 Drücken Sie die **[SRC]**-Taste.
- 2 Drehen Sie den **[Lautstärke]**-Knopf und wählen Sie "TUNER": Drücken Sie anschließend auf den **[Lautstärke]**-Knopf.

Band auswählen

Drücken Sie die **[SEARCH MODE]**-Taste, um das Band in der Reihenfolge FM1 → FM2 → FM3 → AM umzuschalten.

Sender auswählen

Drücken Sie die **[<<<]**- oder **[>>>]**-Taste, um den gewünschten Sender auszuwählen.

Verkehrsfunk

Drücken Sie die **[TI]**-Taste, um die Verkehrsfunk-Funktion abwechselnd ein- oder auszuschalten.

Erfolgt eine Verkehrsmeldung, wenn die Funktion eingeschaltet ist, erscheint "Traffic INFO", und die Verkehrsmeldung wird empfangen.

Senderspeicher

- 1 Drücken Sie die **[<<<]**- oder **[>>>]**-Taste, um den Sender auszuwählen, den Sie speichern möchten.
- 2 Drücken Sie die **[MENU]**-Taste.
- 3 Drehen Sie den **[Lautstärke]**-Knopf, um "List & Memory" auszuwählen, und drücken Sie anschließend auf den **[Lautstärke]**-Knopf.
- 4 Drehen Sie den **[Lautstärke]**-Knopf, um die voreingestellte Nummer ("1" – "6") auszuwählen, und drücken Sie anschließend mindestens 2 Sekunden auf den **[Lautstärke]**-Knopf.

Abrufen der im Speicher abgelegten Sender

- 1 Drücken Sie die **[MENU]**-Taste.
- 2 Drehen Sie den **[Lautstärke]**-Knopf, um "List & Memory" auszuwählen, und drücken Sie anschließend auf den **[Lautstärke]**-Knopf.
- 3 Drehen Sie den **[Lautstärke]**-Knopf, um die aufzurufende Speichernummer ("1" – "6") auszuwählen, und drücken Sie anschließend auf den **[Lautstärke]**-Knopf.

Freisprech-Telefon

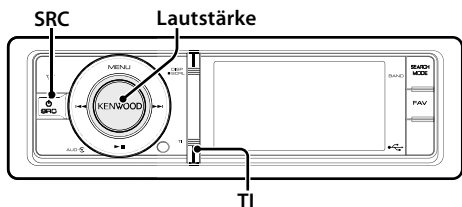

Registrierung Ihres Mobiltelefons in dem Gerät

- 1 Verwenden Sie die Bedienelemente des Mobiltelefons, um die Freisprecheinrichtung zu registrieren (Paarung) Wählen Sie in der Liste der verbundenen Geräte den Eintrag "KCA-BT300" oder "KCA-BT200".
- 2 Geben Sie am Mobiltelefon den PIN-Code des Geräts ein.
Der standardmäßige PIN-Code für dieses Gerät lautet "0000".
Wenn die Registrierung Ihres Mobiltelefons abgeschlossen ist, wird das Telefonbuch des Mobiltelefons automatisch auf das Gerät übertragen. (Wurde das Telefonbuch noch nicht auf dieses Gerät übertragen, führen Sie die entsprechenden Bedienvorgänge auf Ihrem Mobiltelefon aus und übertragen Sie es.)

Anrufen einer Nummer aus dem Telefonbuch

Wurde das Telefonbuch noch nicht auf dieses Gerät übertragen, führen Sie die entsprechenden Bedienvorgänge auf Ihrem Mobiltelefon aus und übertragen Sie es.

- 1 Drücken Sie die [TI]-Taste mindestens 1 Sekunde.
- 2 Drehen Sie den [Lautstärke]-Knopf und wählen Sie "Phonebook". Drücken Sie anschließend auf den [Lautstärke]-Knopf.
- 3 Drehen Sie den [Lautstärke]-Knopf, um den Anfangsbuchstaben des gesuchten Namens einzugeben. Drücken Sie anschließend auf den [Lautstärke]-Knopf.
- 4 Drehen Sie den [Lautstärke]-Knopf, um eine Telefonnummer auszuwählen.
- 5 Drücken Sie den [Lautstärke]-Knopf, um zu wählen.

Annehmen eines Anrufs

Drücken Sie den [Lautstärke]-Knopf.

Trennen eines Gesprächs

Drücken Sie die [SRC]-Taste.

Grundlegende Fernbedienungsfunktionen

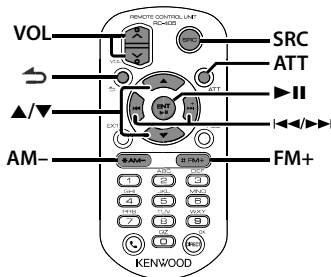

Fernbedienung für den Gebrauch vorbereiten

Ziehen Sie den Batterieschutz in Pfeilrichtung aus der Fernbedienung heraus.



⚠️ ACHTUNG

- Bewahren Sie Batterien bis zur Verwendung außerhalb der Reichweite von Kindern und in der Originalverpackung auf. Entsorgen Sie gebrauchte Batterien umgehend. Bei Verschlucken der Batterie sofort einen Arzt aufsuchen.
- Legen Sie die Batterie nicht in der Nähe von Feuer oder im direkten Sonnenlicht ab. Ein Brand, eine Explosion oder Überhitzung können verursacht werden.
- Bewahren Sie die Fernbedienung nicht an heißen Orten wie beispielsweise auf dem Armaturenbrett auf.
- Bei falscher Lithium-Batterie besteht Explosionsgefahr. Ersetzen Sie die Batterie ausschließlich durch gleiche Batterien oder durch Batterien desselben Typs.

Allgemeine Steuerung

- Lautstärkeregelung: [VOL]
- Quellenauswahl [SRC]
- Lautstärkeabsenkung: [ATT]
Bei einem erneuten Drücken der Taste wird wieder der vorherige Lautstärkepegel eingestellt.

Im Tuner-Betrieb

- Band auswählen: [FM+]/[AM-]
- Sender auswählen: [◀◀]/[▶▶]
- Senderspeicher abrufen: [1] — [6]

Im USB-/internen Speicherbetrieb

- Musik auswählen: [◀◀]/[▶▶]
- Ordner auswählen: [FM+]/[AM-]
- Pause/Wiedergabe: [▶▶]
- Menülisten-Umschaltmodus: [▲]/[▼]
- Zurück zum vorherigen Element: [↶]

Im iPod-Betrieb

- Menülisten-Umschaltmodus: [▲]/[▼]
- Rückkehr zum vorherigen Element: [↶]
- Musik auswählen: [◀◀]/[▶▶]
- Pause/Wiedergabe: [▶▶]

Zubehör

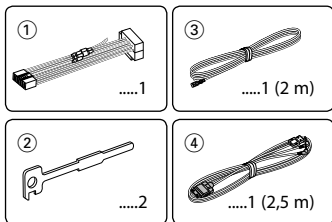

Hinweise zum Einbau

1. Um Kurzschlüssen vorzubeugen, ziehen Sie den Zündschlüssel ab und trennen Sie das ⊖-Kabel der Batterie.
2. Schließen Sie die Eingangs- und Ausgangskabel jedes Gerätes richtig an.
3. Schließen Sie alle Kabel am Kabelbaum an.
4. Schließen Sie den Steckverbinder B des Kabelbaums am Lautsprecheranschluss Ihres Fahrzeugs an.
5. Schließen Sie den Steckverbinder A des Kabelbaums am externen Stromanschluss Ihres Fahrzeugs an.
6. Schließen Sie den Kabelbaumanschluss am Gerät an.
7. Bauen Sie das Autoradio in Ihrem Fahrzeug ein.
8. Schließen Sie das ⊖-Kabel der Batterie wieder an.
9. Drücken Sie die **[SRC]**-Taste für mindestens 3 Sekunden, während Sie den **[Lautstärke]**-Knopf und die **[MENU]**-Taste drücken.

Vor dem Einbau



- Die Montage sowie die Verkabelung dieses Gerätes macht besondere Fähigkeiten und Erfahrung erforderlich. Überlassen Sie die Arbeiten zur Montage und Verkabelung ausgewiesener Fachpersonal.
- Betreiben Sie das Gerät ausschließlich mit 12-Volt-Gleichstrom und negativer Masseverbindung.
- Setzen Sie weder die Frontblende noch deren Etui direktem Sonnenlicht, extremer Wärme oder Luftfeuchtigkeit aus. Schützen Sie beides darüber hinaus vor Staub und Spritzwasser.
- Verwenden Sie für den Einbau ausschließlich die mitgelieferten Schrauben. Verwenden Sie ausschließlich die mitgelieferten Schrauben. Zu lange oder zu dicke Schrauben könnten das Gerät beschädigen.
- Schaltet sich das Gerät nicht ein ("Protect" wird angezeigt), liegt möglicherweise ein Kurzschluss im Lautsprecherkabel vor, oder das Kabel hat das Fahrzeugchassis berührt, und die Schutzfunktion wurde deswegen aktiviert. Daher sollte das Lautsprecherkabel überprüft werden.
- Stellen Sie sicher, dass alle Kabelanschlüsse ordnungsgemäß durchgeführt wurden, indem Sie die Stecker bis zum vollkommenen Einrasten in die Buchsen einführen.
- Falls das Zündschloss Ihres Fahrzeugs über keine ACC-Stellung verfügt, oder falls das Zündkabel an eine Stromquelle mit Konstantspannung wie beispielsweise ein Batteriekabel angeschlossen ist, wird die Stromversorgung des Geräts nicht mit der Zündung verbunden (d. h. das Gerät wird nicht zusammen mit der Zündung ein- und ausgeschaltet). Wenn Sie die Stromversorgung des Geräts mit der Zündung verbinden wollen, schließen Sie das Zündkabel an eine Stromquelle an, die mit dem Zündschlüssel ein- und ausgeschaltet werden kann.
- Verwenden Sie einen handelsüblichen Übergangsadapter, wenn der Stecker nicht zum Anschluss im Fahrzeug passt.

- Isolieren Sie nicht angeschlossene Kabel mit Vinylband oder ähnlichem Material. Entfernen Sie die Schutzhülsen von den Enden nicht angeschlossener Kabel und Anschlüsse nicht, damit keine Kurzschlüsse entstehen.
- Wenn die Sicherung durchbrennt, überprüfen Sie zuerst, dass die Drähte sich nicht berühren und einen Kurzschluss verursachen. Ersetzen Sie dann die durchgebrannte Sicherung durch eine neue Sicherung mit den gleichen Nenngrößen.
- Schließen Sie beide Pole der Lautsprecher an den Lautsprecheranschlüssen am Gerät an. Das Gerät kann beschädigt werden oder den Dienst versagen, wenn Sie die Minuspole (⊖) zusammenführen oder über Metallteile des Fahrzeugs erden.
- Überprüfen Sie nach der Montage des Geräts, ob die Bremslichter, Blinker, Scheibenwischer usw. ordnungsgemäß funktionieren.

Wissenswertes über CD-Player/ CD-Wechsler, die an dieses Gerät angeschlossen werden

Besitzt der CD-Player/ CD-Wechsler einen "O-N"-Schalter, sollte dieser auf "N" gesetzt werden.

Je nach angeschlossenen Modell können die verwendbaren Funktionen bzw. die Informationen, die angezeigt werden können, variieren.

Anschluss des ISO-Steckverbinders

Die Stiftbelegung der ISO-Anschlüsse ist vom Fahrzeugtyp abhängig. Stellen Sie sicher, dass Sie alles ordnungsgemäß anschließen und Schäden am Gerät verhindern.

Der Standardanschluss für den Kabelbaum wird unten unter [1] beschrieben. Sind die ISO-Anschlussstifte wie unter [2] beschrieben belegt, führen Sie den Anschluss bitte wie dargestellt durch. Stellen Sie bitte sicher, dass das Kabel wie unter [2] unten beschrieben wieder angeschlossen wird, falls dieses Gerät in ein Fahrzeug der Marke **Volkswagen** eingebaut wird.

[1] (Standard-Einstellung) Der Stift A-7 (Rot) des ISO-Anschlusses am Fahrzeug ist mit der Zündung verbunden, während der Stift A-4 (Gelb) mit der Konstantspannungsquelle verbunden ist.

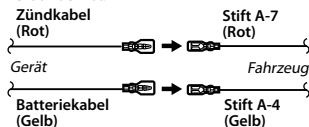

[2] Der Stift A-7 (Rot) des ISO-Anschlusses am Fahrzeug ist mit der Konstantspannungsquelle verbunden, während der Stift A-4 (Gelb) mit der Zündung verbunden ist.

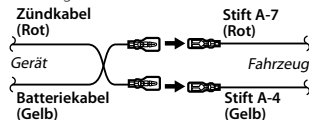

Anschlussdiagramm

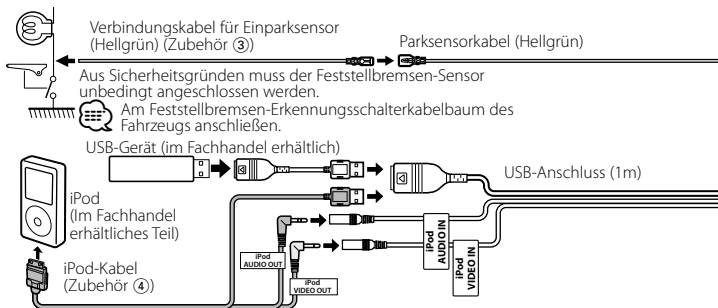

Zuordnung/Funktion der Anschlüsse

Stiftnummern für ISO-Anschlüsse	Kabelfarbe	Funktionen
Externer Stromanschluss		
A-4	Gelb	Batterie
A-5	Blau/Weiß	Stromsteuerung
A-6	orange/weiß	Dimmer
A-7	Rot	Zündung (ACC)
A-8	Schwarz	Erdungsanschluss (Masse)
Lautsprecheranschluss		
B-1	Lila	Hinten rechts (+)
B-2	Lila/Schwarz	Hinten rechts (-)
B-3	Grau	Vorne rechts(+)
B-4	Grau/Schwarz	Vorne rechts (-)
B-5	Weiß	Vorne links (+)
B-6	Weiß/Schwarz	Vorne links (-)
B-7	Grün	Hinten links (+)
B-8	Grün/Schwarz	Hinten links (-)



Wenn Sie das USB-Kabel nicht verwenden, entfernen Sie die Kappe bitte nicht. Kommt der Steckverbinder in Kontakt mit Metallteilen des Fahrzeugs, kann dies zu Funktionsstörungen führen.



- Lautsprecherimpedanz : 4 – 8 Ω
- Maximaler Versorgungsstrom des USB-Anschlusses : 500 mA



Siehe <Anschluss des ISO-Steckverbinders> (Seite 39).

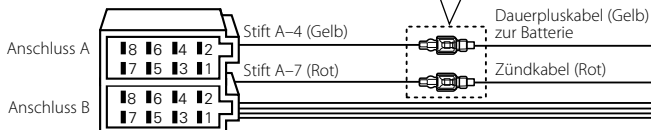

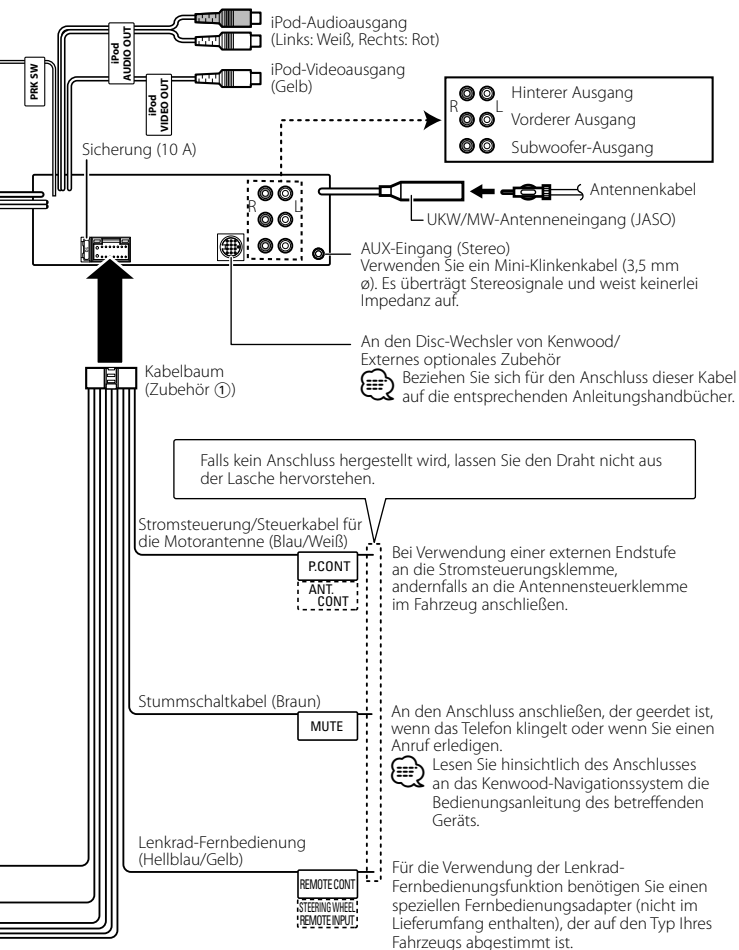

Einbau/Entfernen des Geräts

Einbau

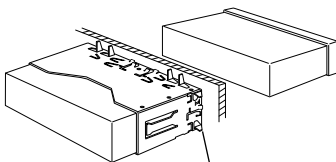

Sichern Sie das Gerät, indem Sie die Metalllaschen mit einem Schraubendreher o. Ä. umbiegen.



- Stellen Sie sicher, dass das Gerät fest sitzt. Wenn das Gerät nicht fest sitzt, können Fehlfunktionen (beispielsweise Klangbeeinträchtigungen) auftreten.

Entfernen des Hartgummirahmens

1. Betätigen Sie mit dem Ausbauwerkzeug die Verriegelungsstifte und entfernen Sie die zwei Arretierungen am Oberteil. Heben Sie den Rahmen an und ziehen Sie ihn wie in der Abbildung dargestellt nach vorne.

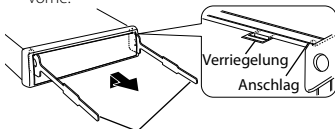

Ausbauwerkzeug (Zubehör ②)

2. Entfernen Sie die unteren zwei Teile, nachdem der obere Teil entfernt wurde.



- Der Rahmen kann auf die gleiche Art und Weise von der Unterseite abgenommen werden.

Entfernen des Geräts

1. Befolgen Sie die Anweisungen des Abschnitts <Entfernen des Hartgummirahmens> und bauen Sie den Hartgummirahmen aus.
2. Führen Sie die beiden Ausbauwerkzeuge wie abgebildet tief in die Schlitze auf beiden Seiten ein.
3. Drücken Sie das Ausbauwerkzeug nach unten und ziehen Sie das Gerät halb heraus. Üben Sie dabei einen Druck nach innen aus.

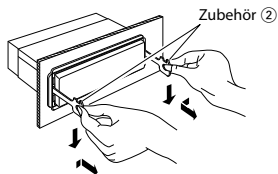

- Achten Sie darauf, dass Sie sich nicht an den Vorsprüngen des Ausbauwerkzeugs verletzen.
4. Umfassen Sie das Gerät mit beiden Händen und ziehen Sie es vorsichtig heraus, damit es nicht herunterfällt.

ACHTUNG

Montieren Sie dieses Gerät in der Konsole Ihres Fahrzeugs. Berühren Sie die Metallteile des Geräts während oder kurz nach der Benutzung nicht. Metallteile wie der Kühlkörper und das Gehäuse werden heiß.

Dieses Produkt wird weder vom Hersteller eines Fahrzeugs während der Produktion noch von einem professionellen Importeur eines Fahrzeugs in einen EU-Mitgliedsstaat eingebaut.

Entsorgung von gebrauchten elektrischen und elektronischen Geräten und Batterien (anzuwenden in den Ländern der Europäischen Union und anderen europäischen Ländern mit einem separaten Sammelsystem für solche Geräte)



Das Symbol (durchgestrichene Mülltonne) auf dem Produkt oder seiner Verpackung weist darauf hin, dass dieses Produkt nicht als normaler Haushaltsabfall behandelt werden darf, sondern an einer Annahmestelle



für das Recycling von elektrischen und elektronischen Geräten und Batterien abgegeben werden muss. Durch Ihren Beitrag zur korrekten Entsorgung dieses Produktes schützen Sie die Umwelt und die Gesundheit Ihrer Mitmenschen.



Pb

Unsachgemäße oder falsche Entsorgung gefährden Umwelt und Gesundheit.

Weitere Informationen über das Recycling dieses Produktes erhalten Sie von Ihrer Gemeinde oder den kommunalen Entsorgungsbetrieben.

Achtung: Das Zeichen "Pb" unter dem Symbol für Batterien zeigt an, dass diese Batterie Blei enthält.

- "Adobe Reader" is a trademark of Adobe Systems Incorporated.
- The "AAC" logo is a trademark of Dolby Laboratories.
- iTunes is a trademark of Apple Inc.
- iPod is a trademark of Apple Inc., registered in the U.S. and other countries.
- iPhone is a trademark of Apple Inc.
- "Made for iPod" means that an electronic accessory has been designed to connect specifically to iPod and has been certified by the developer to meet Apple performance standards.
- "Works with iPhone" means that an electronic accessory has been designed to connect specifically to iPhone and has been certified by the developer to meet Apple performance standards.
- Apple is not responsible for the operation of this device or its compliance with safety and regulatory standards.



Dieses Symbol zeigt an, dass Kenwood bei der Herstellung dieses Produkts auf eine Verringerung schädlicher Einwirkungen auf die Umwelt geachtet hat.

Inhoud

Over de snelstartgids.....	44
Voor de ingebruikneming.....	45
Eerste stap.....	46
Basisbewerkingen.....	47
Muziek afspelen (USB/iPod)	48
Radio luisteren	49
Handsfree telefoneren.....	50
Basisbedieningen met de afstandsbediening	51
Accessoires.....	52
Installatieprocedure	52
Voor de installatie	52
Kabels op aansluitingen aansluiten	54
Toestel installeren/verwijderen.....	56

Over de snelstartgids

In deze snelstartgids worden de basisfuncties van dit toestel besproken. Voor functies die niet aan bod komen in deze gids raadpleegt u de gebruiksaanwijzing (PDF-bestand) op de meegeleverde cd-rom "Gebruiksaanwijzing".

Voor het raadplegen van de gebruiksaanwijzing op de cd-rom is een pc met Microsoft® Windows XP/Vista/7 of Mac OS X® 10.4 of later vereist waarop Adobe® Reader™ 7.1 of Adobe® Acrobat® 7.1 of hoger is geïnstalleerd.

De gebruiksaanwijzing kan wijzigingen ondergaan ten gevolge van aanpassing van de specificaties, enz. U kunt de meest recente versie van de gebruiksaanwijzing downloaden van www.kenwood.com/cs/ce/.

Voor de ingebruikneming

▲WAARSCHUWING

Voorkom persoonlijk letsel en/of brand en neem derhalve de volgende voorzorgsmaatregelen:

- Kijk niet naar het scherm of richt uw ogen niet op het scherm als u langere tijd aan het rijden bent.
- Voorkom kortsluiting en steek derhalve nooit metalen voorwerpen (zoals munten en gereedschap) in het toestel.

Terugstellen van uw toestel

Als dit toestel of het aangesloten toestel (automatische diskwisselaar, enz.) niet correct functioneert, reset het toestel dan. Houd de knoppen [Volume] en [MENU] ingedrukt en druk tegelijkertijd de knop [SRC] minimaal 3 seconden in. Wanneer het terugstellen voltooid is, worden de fabriekinstellingen teruggesteld.

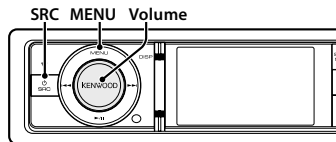

Reinigen van het toestel

Als het voorpaneel van dit toestel vuil is, moet u het met een droge zachte doek, bijvoorbeeld een siliconendoek, schoonvegen.

Als het voorpaneel erg vuil is, veegt u het vuil weg met een doek die is bevochtigd met een neutraal schoonmaakmiddel. Vervolgens veegt u na met een schone, zachte en droge doek. Spuit geen reinigingsmiddel rechtstreeks op het toestel, want dit kan de mechanische onderdelen beschadigen. Veeg het voorpaneel niet schoon met een harde doek of met een vluchtig middel als verdunner of alcohol, want dit kan leiden tot krassen of het verdwijnen van letters.

Opmerkingen

- Raadpleeg uw Kenwood-dealer indien u problemen of vragen hebt tijdens de installatie.
- Vraag bij aankoop van optionele accessoires aan uw Kenwood-dealer of deze functioneren met uw model en in uw gebied.
- Tekens die voldoen aan de norm ISO 8859-5 of ISO 8859-1 kunnen worden afgespeeld. Stel "Russian" van <Eerste instellingen> (pagina 39) (Gebruiksaanwijzing) in op "ON".
- De RDS- of RBDS-functie werkt niet als de service niet door een radiozender wordt ondersteund.
- De afbeeldingen van het display en het voorpaneel in deze gebruiksaanwijzing zijn slechts voorbeelden en zijn bedoeld om het gebruik van de bedieningselementen te verduidelijken. Het is daarom mogelijk dat de displays in de afbeeldingen afwijken van wat er werkelijk in het display van het apparaat wordt weergegeven, en dat sommige displays in de afbeeldingen niet van toepassing zijn.

Eerste stap

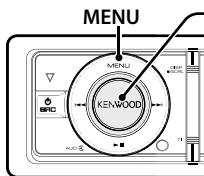

Bediening van de knop [Volume]

Gebruik wanneer u dit toestel instelt de knop [Volume] om het item te selecteren en de instelling te bepalen. De bediening van de knop is voor de meeste instellingen gelijk.

- 1 Draaien om item te selecteren/in te stellen.
- 2 Indrukken om item/instelling te bepalen.



Sluit de demonstratiemodus af

Schakel de demonstratiemodus uit als u deze voor het eerst gebruikt na de installatie.

- 1 Druk wanneer het bericht "To Cancel DEMO Press the volume knob" wordt weergegeven (ca. 15 seconden) op de knop [Volume] om de demonstratiemodus te verlaten.

- 2 Draai aan de knop [Volume] om "YES" te selecteren en druk vervolgens op de knop [Volume].

U kunt de demonstratiemodus ook in de menulijstmodus annuleren. Raadpleeg <Instelling van de demonstratiemodus> (pagina 40) van de gebruiksaanwijzing.

Klok en datum instellen

- 1 Druk op de knop [MENU] om de menulijstmodus te activeren.
- 2 Stel de klok, tijdzone en datum in. Raadpleeg <Bediening van de knop [Volume]> om het item te selecteren en de instelling te bepalen.

3 Klok instellen

Selecteer "Settings" → "Clock & Date" → "Time Synchronized".



Selecteer "ON" of "OFF".

Als "ON" geselecteerd is, ga dan door met stap 4.

Als "OFF" geselecteerd is, ga dan door.



Selecteer "Clock Adjust".



Stel de uren, minuten en tijdzone in.



Druk op de knop [MENU] om het instellen van de klok te voltooien.



Selecteer "Summer Time".



Selecteer "ON" of "OFF".

4 Datum instellen

Selecteer "Date Adjustment".



Stel de maand, de dag en het jaar in.



Druk op de knop [MENU] om het instellen van de datum te voltooien.

5 Datumnotatie

Selecteer "Date Mode".



Selecteer de datumindeling.



Houd de knop [MENU] minimaal 1 seconde ingedrukt en druk de knop vervolgens opnieuw kort in om de menulijstmodus af te sluiten.

Basisbewerkingen

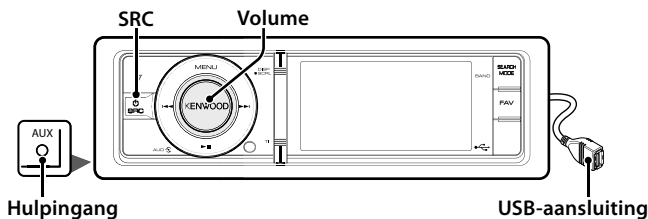

Voedingsregeling

Het toestel kan worden ingeschakeld door op de knop **[SRC]** te drukken.

Als u de knop **[SRC]** minimaal 1 seconde ingedrukt houdt, wordt het toestel uitgeschakeld.

Geluidsbron selecteren

Druk op de knop **[SRC]** en draai vervolgens aan de knop **[Volume]**. Druk op de knop **[Volume]** om de geselecteerde geluidsbron te bepalen.

Tuner ("TUNER") ↔ USB ("USB") of iPod ("iPod") ↔ Intern geheugen ("Int.Mem.")
↔ Hulpingang ("AUX") ↔ Stand-by ("STANDBY") ↔ Tuner...

Volume

U kunt het geluidsvolume aanpassen door aan de knop **[Volume]** te draaien.

USB-aansluiting

Hierop kan de iPod worden aangesloten.

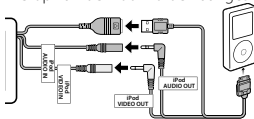

Hierop kan het USB-apparaat worden aangesloten.

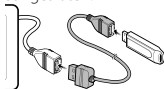

Wanneer u het USB-apparaat aansluit, wordt het gebruik van CA-U1EX (optie) aangeraden.

Hulpingang

Er kan een draagbaar audioapparaat worden aangesloten via de stereo-ministekker (3,5 mm ø).

De hulpingangsbron is oorspronkelijk ingesteld op "OFF". Stel "Built in AUX" dat beschreven wordt in <Eerste instellingen> (pagina 39) (Gebruiksaanwijzing) in op "ON".

Muziek afspelen (USB/iPod)

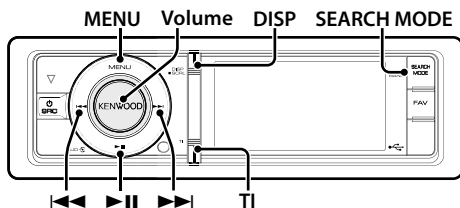

USB-apparaat afspelen

Sluit een USB-apparaat of iPod aan op de **USB-aansluiting**.

Nadat dit is gebeurd wordt automatisch van geluidsbron veranderd en wordt het afspelen van een muziknummer gestart.

Naar de volgende map op het USB-apparaat gaan

Druk op de knop **[SEARCH MODE]**.

Een muziknummer selecteren

Druk op de knop **[◀◀]** of **[▶▶]** om een muziknummer te selecteren.

Dit toestel kan gedurende enkele seconden niet worden bediend als er na het selecteren van een muziknummer illustraties gelezen worden.

Snel vooruit- of terugspoelen door een muziknummer

Druk op de knop **[◀◀]** of **[▶▶]** en houd de knop ingedrukt om het audiobestand met de muziknummers snel vooruit of achteruit te spoelen.

Onderbreken en afspelen

Druk op de knop **[▶||]** om het afspelen van een muziknummer te onderbreken of te hervatten.

USB-apparaat of iPod verwijderen

Houd de knop **[▶||]** ten minste 2 seconden ingedrukt om de modus voor het verwijderen van USB-apparaten te activeren ("USB REMOVE" wordt weergegeven). Het USB-apparaat kan dan veilig worden verwijderd.

Tussen weergaven schakelen

Druk op de knop **[DISP]** om de weergavemodus te selecteren. Selecteert de kleine illustraties, grote illustraties, video of klok.

Muziek zoeken

- 1 Druk op de knop **[MENU]**.
- 2 Draai aan de knop **[Volume]** om de gewenste optie weer te geven en druk vervolgens op de knop **[Volume]**.
USB: Selecteer "USB List" of "Music".
iPod: Selecteer "Music" of "Videos".
- 3 Zoek naar muziknummers.

Type bewerking	Bewerking
Overschakelen tussen items	Draai aan de knop [Volume] .
Een item selecteren	Druk op de knop [Volume] .
Pagina omhoog of omlaag	Druk op de knop [DISP] of [TI] . Houd de knop [DISP] of [TI] minimaal 1 seconde ingedrukt om continu te bladeren. Druk de knop opnieuw in om het bladeren te stoppen.
Teruggaan naar vorig item	Druk op de knop [MENU] .
Teruggaan naar bovenste menu	Houd de knop [MENU] minimaal 1 seconde ingedrukt.

Om het zoeken naar muziek in audiobestanden of op de iPod te annuleren houdt u op de knop **[MENU]** minimaal 1 seconde ingedrukt en drukt u de knop vervolgens opnieuw kort in.

Radio luisteren

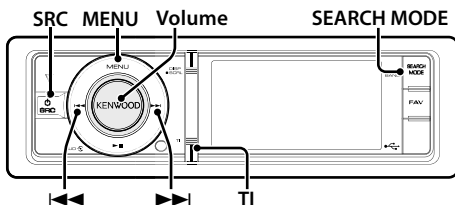

Een tunerbron selecteren

- 1 Druk op de knop **[SRC]**.
- 2 Draai aan de knop **[Volume]** om "TUNER" te selecteren en druk vervolgens op de knop **[Volume]**.

Frequentieband selecteren

Druk op de knop **[SEARCH MODE]** om de frequentieband te wijzigen in de volgorde FM1 → FM2 → FM3 → AM.

Radiozender selecteren

Druk op de knop **[◀◀]** of **[▶▶]** om de radiozender waarnaar u wilt luisteren te selecteren.

Verkeersinformatie

Druk op de knop **[TI]** om de verkeersinformatie in of uit te schakelen.

Wanneer een verkeersbulletin begint terwijl deze functie is ingeschakeld, verschijnt "Traffic INFO" op het display en wordt afgestemd op de verkeersinformatie.

Zendervoorkeur geheugen

- 1 U kunt de zender die u wilt opslaan, selecteren door op knop **[◀◀]** of **[▶▶]** te drukken.
- 2 Druk op de knop **[MENU]**.
- 3 Draai aan de knop **[Volume]** om "List & Memory" te selecteren en druk vervolgens op de knop **[Volume]**.
- 4 Draai aan de knop **[Volume]** om het voorkeurnummer te selecteren ("1" – "6") en houd vervolgens op de knop **[Volume]** ten minste 2 seconde ingedrukt.

Oproepen van in het geheugen vastgelegde zenders

- 1 Druk op de knop **[MENU]**.
- 2 Draai aan de knop **[Volume]** om "List & Memory" te selecteren en druk vervolgens op de knop **[Volume]**.
- 3 Draai aan de knop **[Volume]** om het oproepnummer te selecteren ("1" – "6") en druk vervolgens op de knop **[Volume]**.

Handsfree telefoneren

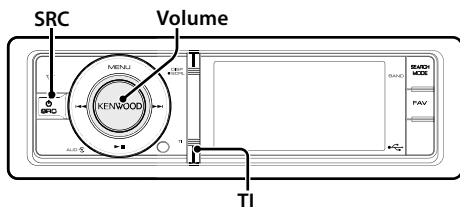

Mobiele telefoon in dit toestel registreren

- 1 Registreer het handsfree toestel (pairing) met behulp van de mobiele telefoon. Selecteer "KCA-BT300" of "KCA-BT200" uit de lijst met aangesloten toestellen.
- 2 Voer de pincode van dit toestel in op de mobiele telefoon. De pincode van dit toestel is standaard "0000". Wanneer de registratie van uw mobiele telefoon voltooid is, wordt het telefoonboek van de mobiele telefoon automatisch naar dit toestel gedownload. Als het telefoonboek nog niet is gedownload naar dit toestel, gebruikt u de mobiele telefoon om dit alsnog te doen.

Een nummer bellen in het telefoonboek

Als het telefoonboek nog niet is gedownload naar dit toestel, gebruikt u de mobiele telefoon om dit alsnog te doen.

- 1 Houd de knop [TI] minimaal 1 seconde ingedrukt.
- 2 Draai aan de knop [Volume] om "Phonebook" te selecteren en druk vervolgens op de knop [Volume].
- 3 Draai aan de knop [Volume] om de beginletter van de naam te selecteren en druk vervolgens op de knop [Volume].
- 4 Draai aan de knop [Volume] om het telefoonnummer te selecteren.
- 5 Druk op de knop [Volume] om een telefoonnummer te kiezen.

Een telefoongesprek beantwoorden

Druk op de knop [Volume].

Een telefoongesprek beëindigen

Druk op de knop [SRC].

Basisbedieningen met de afstandsbediening

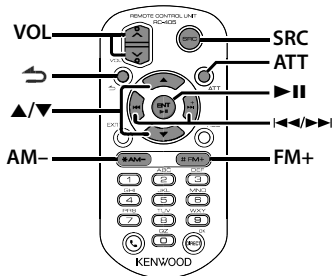

Afstandsbediening voorbereiden

Trek het batterijvel uit de afstandsbediening in de richting van de pijl.



⚠ LET OP

- Houd de batterij buiten het bereik van kinderen en in de oorspronkelijke verpakking totdat u gereed bent om deze te gaan gebruiken. Gooi gebruikte batterijen onmiddellijk weg. Als een batterij wordt ingeslikt, raadpleegt u onmiddellijk een arts.
- Laat de batterij niet achter in de buurt van vuur of in de zon. Dit kan leiden tot oververhitting, brand of ontploffing.
- Plaats de afstandsbediening niet op warme plaatsen zoals het dashboard.
- De lithiumbatterij kan ontploffen als deze niet correct wordt geplaatst. Vervang de batterij door hetzelfde of een vergelijkbaar type.

Algemene functies

- Volumeregeling: **[VOL]**
- Geluidsbron selecteren: **[SRC]**
- Volume verlagen: **[ATT]**
Wanneer de knop opnieuw wordt ingedrukt, keert het volume terug naar het vorige niveau.

Tuner als geluidsbron

- Frequentieband selecteren: **[FM+]/[AM-]**
- Radiozender selecteren: **[<<]/[>>]**
- Voorkeuzenders oproepen: **[1] — [6]**

Met USB-apparaat/intern geheugen als geluidsbron

- Muziek selecteren: **[<<]/[>>]**
- Map selecteren: **[FM+]/[AM-]**
- Onderbreken/Afspelen: **[▶||]**
- Verplaatsen tijdens menulijstmodus: **[▲]/[▼]**
- Terugkeren naar vorige map: **[↶]**

iPod als geluidsbron

- Verplaatsen tijdens menulijstmodus: **[▲]/[▼]**
- Terugkeren naar vorig item: **[↶]**
- Muziek selecteren: **[<<]/[>>]**
- Onderbreken/Afspelen: **[▶||]**

Accessoires

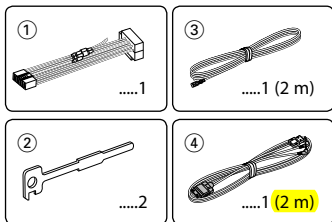

Installatieprocedure

1. Voorkom kortsluiting door de sleutel uit het contact te halen en de ⊖ minpool van de batterij los te koppelen.
2. Zorg voor de juiste verbindingen van invoer- en uitvoerkabels op elk toestel.
3. Verbind de kabel met de bedradingsbundel.
4. Neem stekker B van de bedradingsbundel en verbind hem met de luidsprekeraansluiting in het voertuig.
5. Neem stekker A van de bedradingsbundel en verbind hem met de externe spanningsaansluiting van het voertuig.
6. Neem de bedradingsbundel en verbind deze met het toestel.
7. Installeer het toestel in het voertuig.
8. Sluit de ⊖ minpool van de batterij weer aan.
9. Houd de knoppen **[Volume]** en **[MENU]** ingedrukt en druk tegelijkertijd de knop **[SRC]** minimaal 3 seconden in.

Voor de installatie



- De bevestiging en bedrading van dit product vereist vakbekwaamheid en ervaring. Laat de bevestiging en bedrading om veiligheidsredenen door vaklui uitvoeren.
- Zorg dat het toestel op een negatieve gelijkstroomvoeding van 12-volt is geaard.
- Installeer het toestel niet op plaatsen die aan direct zonlicht, hitte of extreme vochtigheid blootstaan. Vermijd ook plaatsen waar het zeer stoffig is of waar gevaar bestaat voor waterspatten.
- Gebruik bij het installeren uitsluitend de bijgeleverde schroeven. Gebruik uitsluitend de bij het toestel geleverde schroeven. Als u de verkeerde schroeven gebruikt, kunt u het toestel beschadigen.
- Als de voeding niet is ingeschakeld ("Protect" wordt weergegeven), dan is het mogelijk dat de luidsprekerkabel kortgesloten is of het chassis van het voertuig raakt waardoor de beveiligingsfunctie is geactiveerd. Daarom moet u de luidsprekerkabel controleren.
- Controleer of alle verbindingen juist zijn en de stekkers goed in de aansluitingen zijn vergrendeld.
- Als het contact van uw voertuig geen ACC-stand heeft of de ontstekingskabel (contactkabel) met een voedingsbron is verbonden waar constant spanning op staat, zoals bijvoorbeeld een accukabel, zal de spanning van het toestel niet gekoppeld zijn aan het contact (met andere woorden, de spanning van het toestel wordt niet gelijk met het contact in- en uitgeschakeld). Als u de voedingspanning van het toestel wilt koppelen aan het contact van het voertuig, moet u de ontstekingskabel met een voedingsbron verbinden die gelijk met het contact van het voertuig wordt in- en uitgeschakeld.
- Gebruik een in de handel verkrijgbare conversieconnector als de connector niet in de voertuigconnector past.

- Isoleer niet-aangesloten kabels met isolatieband of ander geschikt materiaal. Voorkom kortsluiting door de kapjes op het uiteinde van de niet-aangesloten kabels of aansluitingen niet te verwijderen.
- Als de zekering is doorgebrand, controleert u eerst of de kabels elkaar niet raken en zo een kortsluiting veroorzaken en vervangt u vervolgens de oude zekering door een nieuwe met dezelfde stroomsterkte.
- Sluit de luidsprekerkabels op de juiste manier op de overeenkomende aansluitingen aan. Dit toestel kan beschadigd raken of niet functioneren als u de ⊖ kabels deelt of met een metalen deel van het voertuig aardt.
- Controleer na het installeren van het toestel of de remlichten, richtingaanwijzers, ruitenwissers enz. van het voertuig juist functioneren.

Informatie over CD-spelers/ diskwisselaars die zijn aangesloten op dit toestel

Als de CD-speler/ diskwisselaar over een "O-N"-schakelaar beschikt, stelt u deze in op de stand "N".

De functies die kunnen worden gebruikt en de informatie die kan worden getoond verschillen naargelang de modellen die worden aangesloten.

Aansluiten van ISO-stekker

De penopstelling van de ISO-stekkers is afhankelijk van uw type voertuig. Zorg dat de aansluitingen juist zijn om beschadiging van het toestel te voorkomen.

De standaardverbinding van de bedragsbundel wordt in stap **[1]** hieronder beschreven. Maak de weergegeven verbindingen als de penopstelling van de ISO-stekker overeenkomt met de beschrijving in **[2]**. De kabel moet opnieuw worden aangesloten zoals weergegeven in **[2]** hieronder als u dit toestel installeert in **Volkswagen**-modellen.

- [1]** (Standaardverbinding) De pen A-7 (rood) van de ISO-stekker van de auto is verbonden met het contact en de pen A-4 (geel) is verbonden met de constante spanningsbron.

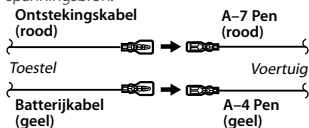

- [2]** De pen A-7 (rood) van de ISO-stekker van de auto is verbonden met de constante spanningsbron en de pen A-4 (geel) is verbonden met het contact.

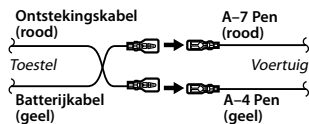

Kabels op aansluitingen aansluiten

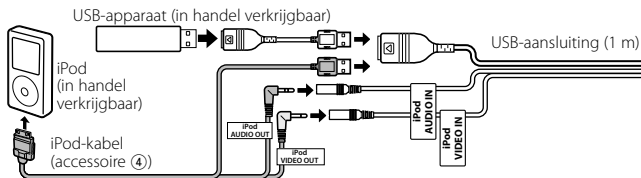

Stekkerfunctietabel

Pennummers voor ISO-stekkers	Kleur van kabel	Functies
Externe voedingsaansluiting		
A-4	Geel	Batterij
A-5	Blauw/wit	Voedingsregeling
A-6	Oranje/wit	Dimmer
A-7	Rood	Contact (ACC)
A-8	Zwart	Massaverbinding
Luidsprekerstekker		
B-1	Paars	Rechtsachter (+)
B-2	Paars/zwart	Rechtsachter (-)
B-3	Grijs	Rechtsvoor (+)
B-4	Grijs/zwart	Rechtsvoor (-)
B-5	Wit	Linksvoor (+)
B-6	Wit/zwart	Linksvoor (-)
B-7	Groen	Linksachter (+)
B-8	Groen/zwart	Linksachter (-)



Verwijder de dop niet wanneer u de USB-kabel niet gebruikt. Er treedt een storing op in het toestel als de aansluiting in contact komt met een metalen onderdeel van het voertuig.



- Luidsprekerimpedantie : 4 – 8 Ω
- Maximale stroomtoevoer USB-aansluiting: 500 mA



Zie <Aansluiten van ISO-stekker> (pagina 53).

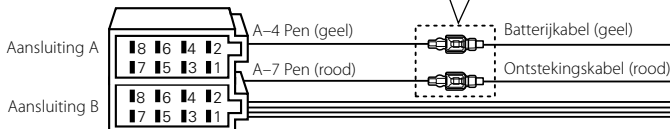

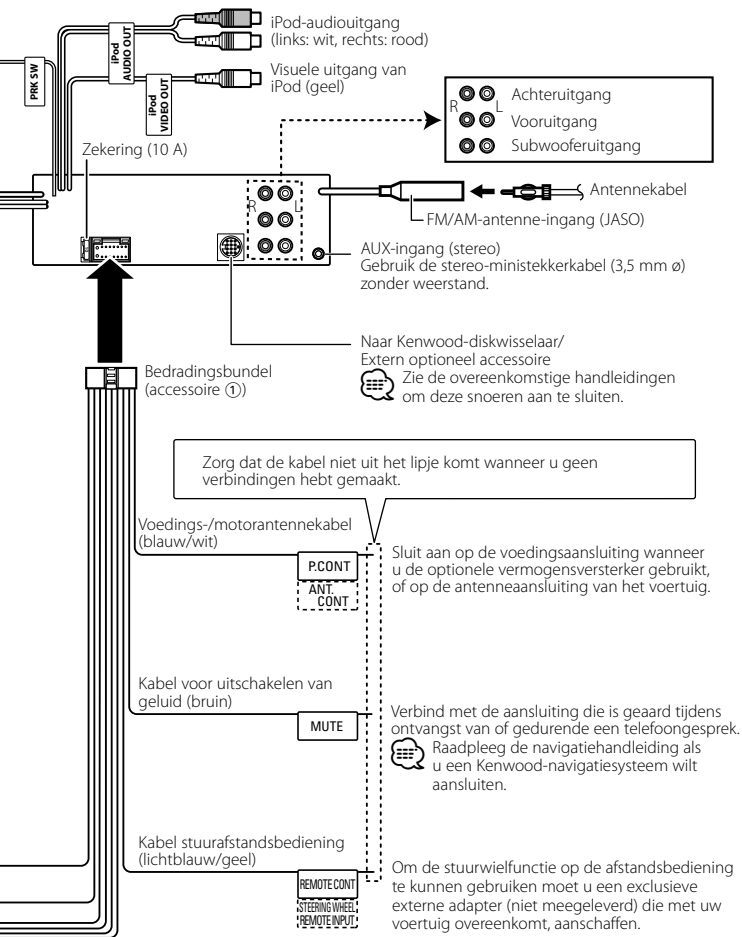

Toestel installeren/verwijderen

Installatie

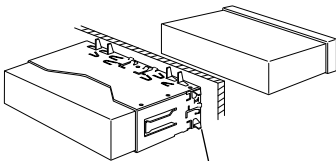

Buig de lipjes van de bevestigingshuls met een schroevendraaier of iets dergelijks en bevestig op zijn plaats.



- Controleer of het toestel goed op zijn plaats is geïnstalleerd. Het toestel zal niet juist functioneren indien het niet goed is geplaatst (het geluid zal bijvoorbeeld overslaan).

Harde rubberen frame verwijderen

- Laat de klempennen van het verwijderstaafje aangrijpen en maak de twee vergrendelingen bovenaan los. Breng het frame omhoog en trek het naar voren zoals u in de afbeelding ziet.

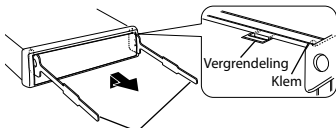

Verwijderingshulpmiddel (accessoire ②)

- Wanneer de vergrendelingen bovenaan los zijn, maakt u de twee vergrendelingen onderaan los.



- Het frame kan op dezelfde wijze vanaf de onderkant worden verwijderd.

Toestel verwijderen

- Zie <Harde rubberen frame verwijderen> en verwijder het harde rubberen frame.
- Steek de twee verwijderstaafjes diep in de gleuven aan elke kant, zoals getoond in de afbeelding.
- Duw de verwijderstaafjes omlaag terwijl u ze indrukt en trek het toestel half naar buiten.

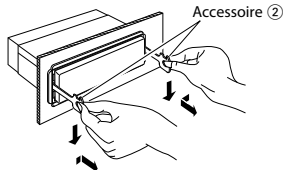

⚠ LET OP

Installeer dit toestel in de console van uw voertuig. Raak de metalen onderdelen van dit toestel niet aan tijdens en kort na het gebruik van het toestel. Metalen onderdelen zoals de warmteafvoer en behuizing worden heet.



- Wees voorzichtig om verwonding door de klempennen op het verwijderstaafje te vermijden.
- Trek het toestel met uw handen geheel naar voren en wees hierbij voorzichtig dat u het niet laat vallen.

Dit product wordt niet geïnstalleerd door de fabrikant van een voertuig op de productielijn, noch door de professionele invoerder van een voertuig in EU-lidstaten.

Informatie over het weggoien van elektrische en elektronische apparatuur en batterijen (particulieren)



Producten en batterijen met het symbool (doorgekruist verwijdbare afvalbak) kunnen niet als huishoudelijk afval worden weggegooid.



Oude elektrische en elektronische apparatuur en batterijen moeten bij



een afvalinzamelingspunt worden ingeleverd en waar deze items en de daarbij behorende afvalproducten op de juiste manier verwerkt kunnen worden.

Pb

Neem contact op met de plaatselijke autoriteiten voor informatie over het afvalinzamelingspunt dat zich het dichtst bij u in de buurt bevindt. Het op de juiste manier recyclen en weggoien van afval spaart waardevolle hulpbronnen en voorkomt potentiële negatieve gevolgen voor de volksgezondheid en het milieu.

Opgelet: Het teken "Pb" onder het symbool van de batterijen geeft aan dat deze batterij lood bevat.

- "Adobe Reader" is a trademark of Adobe Systems Incorporated.
- The "AAC" logo is a trademark of Dolby Laboratories.
- iTunes is a trademark of Apple Inc.
- iPod is a trademark of Apple Inc., registered in the U.S. and other countries.
- iPhone is a trademark of Apple Inc.
- "Made for iPod" means that an electronic accessory has been designed to connect specifically to iPod and has been certified by the developer to meet Apple performance standards.
- "Works with iPhone" means that an electronic accessory has been designed to connect specifically to iPhone and has been certified by the developer to meet Apple performance standards.
- Apple is not responsible for the operation of this device or its compliance with safety and regulatory standards.



Dit merkteken geeft aan dat Kenwood bij de productie van dit product heeft geprobeerd het milieu zo weinig mogelijk te belasten.

**Declaration of Conformity with regard
to the EMC Directive 2004/108/EC**

Manufacturer:

Kenwood Corporation
2967-3 Ishikawa-machi, Hachioji-shi, Tokyo, 192-
8525 Japan

EU Representative's:

Kenwood Electronics Europe BV
Amsterdamseweg 37, 1422 AC UITHOORN, The
Netherlands



For Turkey

Bu ürün 26891sayılı Resmi Gazete'de
yayımlanan Elektrikli ve Elektronik Eşyalarda
Bazı Zararlı Maddelerin Kullanımının
Sınırlandırılmasına Dair Yönetmeliğe uygun
olarak üretilmiştir.

This product complies with Directive,
Number 26891 regarding "REGULATION ON
THE RESTRICTION OF THE USE OF CERTAIN
HAZARDOUS SUBSTANCES IN ELECTRICAL AND
ELECTRONIC EQUIPMENT".

KENWOOD

Free Manuals Download Website

<http://myh66.com>

<http://usermanuals.us>

<http://www.somanuals.com>

<http://www.4manuals.cc>

<http://www.manual-lib.com>

<http://www.404manual.com>

<http://www.luxmanual.com>

<http://aubethermostatmanual.com>

Golf course search by state

<http://golfingnear.com>

Email search by domain

<http://emailbydomain.com>

Auto manuals search

<http://auto.somanuals.com>

TV manuals search

<http://tv.somanuals.com>