

KENWOOD

SW-700

SUPER WOOFER  
INSTRUCTION MANUAL

SUPERALTA VOZ PARA GRAVES  
MANUAL DE INSTRUCCIONES

超低音扬声器  
使用说明书

KENWOOD CORPORATION

ENGLISH

ESPAÑOL

中文

©PRINTED IN JAPAN B61-0419-10(M, T, X, Y)(MC)  
94/6 5 4 3 2 1 93/12 11 10 9 8 7 6 5 4 3 2 1

## Introduction

Your choice of this product indicates that you are a devotee to excellence in sound reproduction.

We appreciate your patronage and take pride in the long tradition of quality components that our company represents.

So that you can get the most out of your unit, we suggest that you take the time to read through this manual before you hook up and operate your system. This will acquaint you with operating features and system-connection considerations so that your listening pleasure will be enhanced right from the start. You will notice that in all aspects of planning, engineering, styling, operating convenience and adaptability we have sought to anticipate your needs and desires.

**Keep this manual handy for future reference.**

### For your records

Record the serial number, found on the back of the unit, in the spaces designated on the warranty card, and in the space provided below. Refer to the model and serial numbers whenever you call upon your dealer for information or service on this product.

Model SW-700 Serial Number \_\_\_\_\_

### Unpacking



Unpack the unit carefully and make sure that all accessories are put aside so they will not be lost.

Examine the unit for any possibility of shipping damage. If your unit is damaged or fails to operate, notify your dealer immediately. If your unit was shipped to you directly, notify the shipping company without delay. Only the consignee (the person or company receiving the unit) can file a claim against the carrier for shipping damage.

We recommend that you retain the original carton and packing materials for use should you transport or ship the unit in the future.

## Contents

Caution: Read the pages marked  carefully to ensure safe operation.

Introduction .....	2	Connections .....	6
 Before applying power .....	3	Controls and indicators .....	8
 Safety precautions .....	3	Remote control operation .....	9
 Important safeguards .....	4	Specifications .....	9
Installation .....	5		

**⚠ Caution: Read this page carefully to ensure safe operation.**

## Before applying power

### For the United Kingdom

#### Important!

Units shipped to the U.K. are designed for operation on 240 volts AC only.

The mains plug must be removed from the wall socket prior to any internal examination.

The wires in this mains lead are coloured in accordance with the following code:

Blue ..... Neutral  
Brown ..... Live

The wires in this mains lead must be connected to the terminals in the plug as follows:

Wire colour	Plug terminal marking
Blue	N or Black
Brown	L or Red

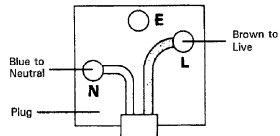

#### Notes:

1. If a 13-amp plug is used, this must be fitted with a 13-amp fuse.
2. If a 3-pin plug with earthing contact is used, no wire must be connected to the E terminal.

### For Australia and Europe

#### Important!

Units shipped to Australia are designed for operation on 240 V AC only.

Units shipped to Europe are designed for operation on 230 V AC only.

### For other countries

#### Important!

Units shipped to countries other than the above countries are equipped with an AC voltage selector switch on the rear panel. Refer to the following paragraph for the proper setting of this switch.

#### AC voltage selection

This unit operates on 110-120 or 220-240 volts AC. The AC voltage selector switch on the rear panel is set to the voltage that prevails in the area to which the unit is shipped. Before connecting the power cord to your AC outlet, make sure that the setting position of this switch matches your line voltage. If not, it must be set to your voltage in accordance with the following direction.

#### Note:

Our warranty does not cover damage caused by excessive line voltage due to improper setting of the AC voltage selector switch.

#### AC voltage selector switch

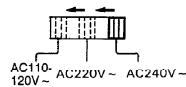

Move switch lever to match your line voltage with a small screwdriver or other pointed tool.

## Safety precautions

**WARNING:** TO PREVENT FIRE OR SHOCK HAZARD, DO NOT EXPOSE THIS APPLIANCE TO RAIN OR MOISTURE.

ENGLISH

## Important safeguards

**Caution :** Read this page carefully to ensure safe operation.

Please read all of the safety and operating instructions before operating this unit. For best results, follow all warnings placed on the unit and adhere to the operating and use instructions. These safety and operating instructions should be retained for future reference.

- 1. Power sources** — The unit should be connected to a power supply only of the type described in the operating instructions or as marked on the appliance.
- 2. Power-cord protection** — Power-supply cords should be routed so that they are not likely to be walked on or pinched by items placed upon or against them, pay particular attention to cords at plugs, convenience receptacles, and the point where they exit from the unit.

Never pull or stretch the cord.



- 3. Ventilation** — The unit should be situated so that its location or position does not interfere with its proper ventilation. To maintain good ventilation, do not put records or a tablecloth on the unit. Place the unit at least 10 cm away from the walls. Do not use the unit on a bed, sofa, rug or similar surface that may block the ventilation openings.



- 4. Water and moisture** — The unit should not be used near water — for example, near a bathtub, washbowl, kitchen sink, laundry tub, in a wet basement, or near a swimming pool, etc.

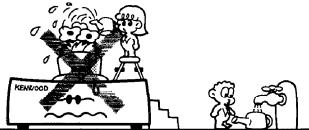

- 5. Temperature** — The unit may not function properly if used at extremely low, or freezing temperatures. The ideal ambient temperature is above +5°C (41°F).

- 6. Heat** — The unit should be situated away from heat sources such as radiators, heat registers, stoves, or other units (including amplifiers) that produce heat.

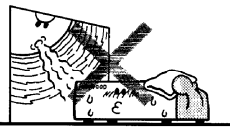

- 7. Electric shock** — Care should be taken so that objects do not fall and liquid is not spilled into the enclosure through openings. If a metal object, such as a hair pin or a needle, comes into contact with the inside of this unit, a dangerous electric shock may result. For families with children, never permit children to put anything, especially metal, inside this unit.

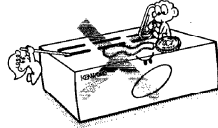

- 8. Enclosure removal** — Never remove the enclosure. If the internal parts are touched accidentally, a serious electric shock might occur.

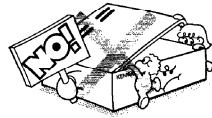

- 9. Cleaning** — Do not use volatile solvents such as alcohol, paint thinner, gasoline, or benzene, etc. to clean the cabinet. Use a clean dry cloth.

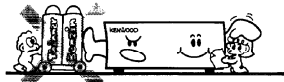

- 10. Abnormal smell** — If an abnormal smell or smoke is detected, immediately turn the power OFF and pull out the power cord. Contact your dealer or nearest service center.

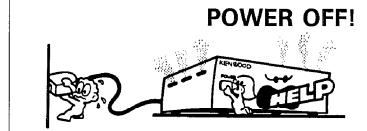

## Installation

The Super Woofer is a virtually omnidirectional speaker, so it can be installed in almost any location. For example, the Super Woofer can be installed next to the center system (consisting of an amplifier, tuner, cassette deck, etc.), or in a corner of the room, under a desk, etc. The Super Woofer's ultra-bass reproduction characteristics are richest when the Super Woofer is installed in a corner or near a wall. Since the ultra-bass component in music is usually monaural, only one Super Woofer is necessary to obtain a sufficient sound field effect when used in combination with a stereo music system. Also, it is not possible to connect two Super Woofer units.

### ■ Note on installation

The Super Woofer should be installed standing alone at a distance of more than 10 centimeters from the nearest wall so that its duct is not blocked by the wall. Also, be careful not to place anything on the Super Woofer or sit on it.

### ■ Howling

If the Super Woofer is installed near an analog record turntable, a howling sound may be generated. If this occurs, place the Super Woofer farther away from the turntable or reduce the Super Woofer VOLUME (by rotating the volume control counterclockwise). The howling phenomenon may also occur due to cross-interference with a cassette deck, compact disc player, or Laserdisc player, although this is very rare. If sound or picture seems to be distorted due to this reason, place the Super Woofer farther away from other components or reduce its volume.

### ■ Prevention of speaker magnetism and operation near a TV

1. The Super Woofer is usable at a short distance from your TV set, but color irregularities may sometimes occur depending on their proximity. If such irregularities occur, switch the power of the TV to OFF and then switch it ON again after waiting for a period of 15 to 30 minutes. The influence of the Super Woofer on the TV picture may be improved by self-demagnetization of the TV set. If the color irregularities still persist, move the Super Woofer farther away from the TV.
2. If another source of magnetism is also placed near the TV, color irregularities may be observed on the TV picture due to the interaction between the source of magnetism and the Super Woofer. Be careful to install the Super Woofer in consideration of this phenomenon.

ENGLISH

## Connections

ENGLISH

### Before connection:

1. Set the POWER switches of the amplifier and Super Woofer to OFF. If they are connected with the POWER switch(es) left ON, one or both of them may be damaged.
2. The connection method varies depending on whether or not the amplifier is equipped with a Super Woofer Pre-Out jack. Be sure to check if your amplifier is provided with such an output jack.

### ■ If the amplifier is equipped with a Super Woofer Pre-Out jack

Using the supplied pin-plug cord, connect the RCA-type pin-plug jack, labeled INPUT, on the Super Woofer to the Super Woofer Pre-Out jack on the amplifier.

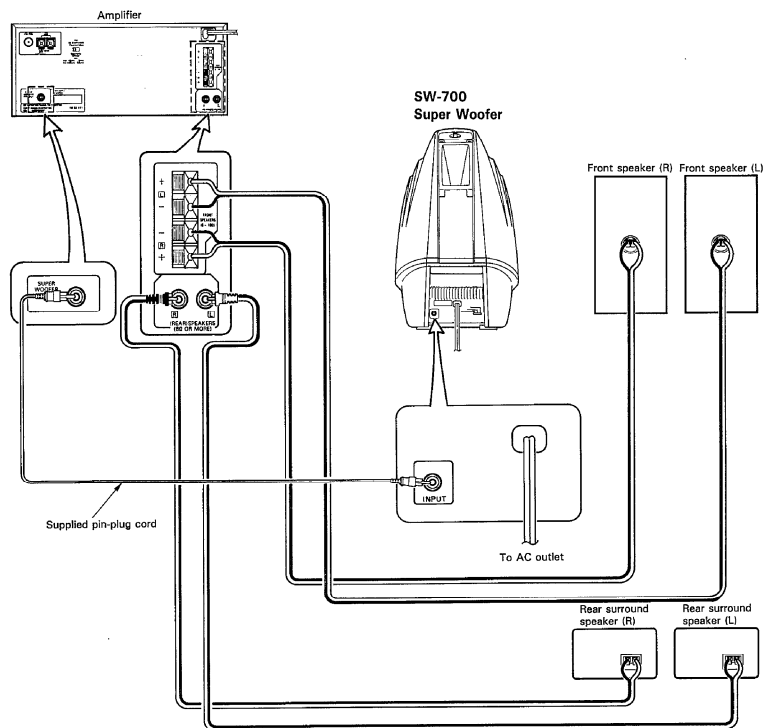

■ If the amplifier is not equipped with a Super Woofer Pre-Out jack

1. Connect the Black/Red cord and Black/White cord of the supplied adaptor to the speaker terminals of the amplifier.
2. Connect the pin type jack of the adaptor to the pin type INPUT jack of the Super Woofer using the supplied pin-plug cord.
3. Connect the cords of the left and right front speakers to the push-in type terminals of the adaptor.

CAUTION:

When connecting the supplied adaptor to the amplifier, be sure to always connect the "+" terminals to "+" terminals and the "-" terminals to "-" terminals. If a "+" terminal is connected to a "-" terminal or vice versa, the amplifier may be damaged.

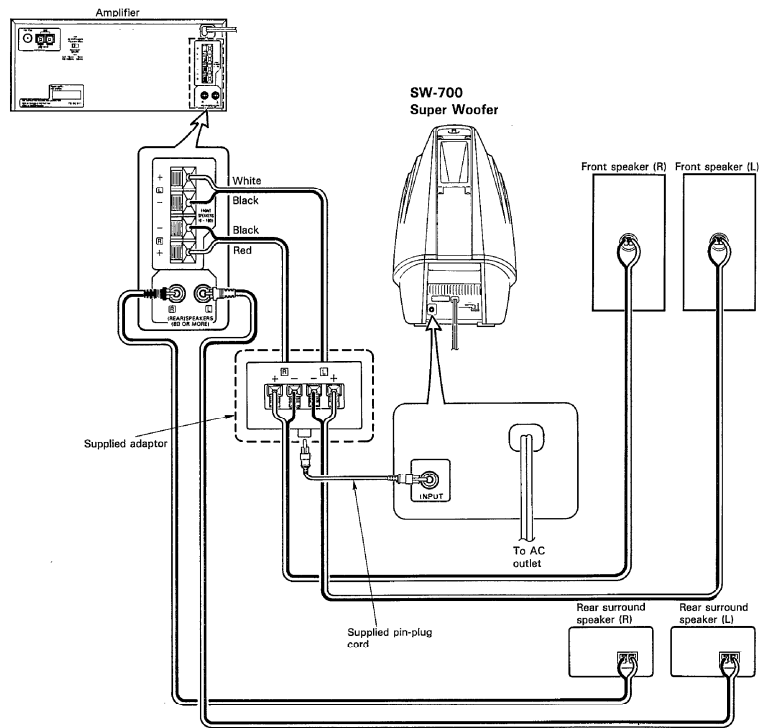

# Controls and indicators

ENGLISH

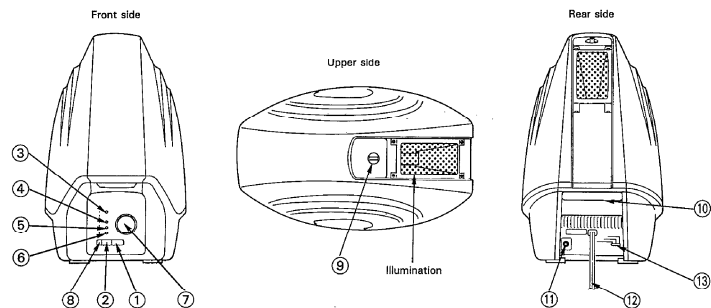

- ① Remote control sensor**  
Receives the transmission from the remote control unit.
- ② POWER switch**  
Press to switch the power to the Super Woofer ON and OFF.
- ③ TURNOVER switch**  
Set according to the woofer size of the front speakers used in combination with the Super Woofer. Before switching this switch, set the VOLUME CONTROL to the minimum position.
- ④ SUPER SUBSONIC BASS switch**  
Turning this switch to ON obtains more effective low and heavy sound.
- ⑤ PHASE switch**  
This switch is used to switch the speaker sound phase to vary the tonal quality of the bass.
- ⑥ BASS BOOST switch**  
Press (to ON) to boost the bass effect.
- ⑦ VOLUME CONTROL**  
Adjusts the volume level of the ultra-bass output of the Super Woofer. Rotating the knob clockwise increases the volume level, and rotating the knob counterclockwise decreases the volume level.
- ⑧ ILLUMINATION switch**  
Press (to ON) to switch on the illumination.
- ⑨ LIGHT CONTROL**  
Adjusts the illumination level. When this control is turned clockwise, the illumination becomes brighter. When this control is turned counterclockwise, the illumination becomes darker.
- ⑩ Duct**  
The ultra-bass output of the Super Woofer is output from this duct.
- ⑪ INPUT (RCA-type pin-plug) jack**  
These jacks are used to connect the Super Woofer Pre-Out jacks of the amplifier or the supplied adaptor.
- ⑫ Power cord**  
Connect to a 110 — 120 V or 220 , 240 V AC power outlet.
- ⑬ AC voltage selector switch**  
(Except for some areas.)

**■ How to use the VOLUME CONTROL, TURNOVER switch, and PHASE switch**  
The VOLUME CONTROL, TURNOVER switch, and PHASE switch can be adjusted to match the condition of the listening room and/or the characteristics of the left and right front speakers.  
When the TURNOVER switch is set to the 90 Hz or 120 Hz position, it is recommended to install the Super Woofer between the left and right speakers to obtain a better sound field effect.

**Typical Control Positions**

	TURNOVER	PHASE	VOLUME
Large speaker	60 Hz	NORMAL	⊖
Medium speaker	90 Hz	NORMAL	⊖
Small speaker	120 Hz	NORMAL	⊖

**■ Caution concerning operation**  
An excessive input level to the Super Woofer may spoil the sound quality or damage the unit. Careful attention should therefore be paid to the following precautions.  
**Note:**  
**1. Do not increase the output of the amplifier to a high level while the low-frequency level is enhanced by the amplifier's tone control or loudness control.**  
**2. When operating the amplifier switches or when placing the stylus on an analog record, set the amplifier volume to its minimum level.**

**STAND BY mode of POWER key**  
When the power cord of this system is plugged into an AC outlet, the STAND BY indicator lights up regardless of the ON/OFF setting of the POWER key. This indicates that a small amount of current is being supplied to the unit to back up the memory contents and support the timer function. This mode is referred to as the Stand By mode. While the STAND BY indicator is lit, the power of the system can be switched ON/OFF from the remote control unit.



## Remote control operation

### ■ How to operate

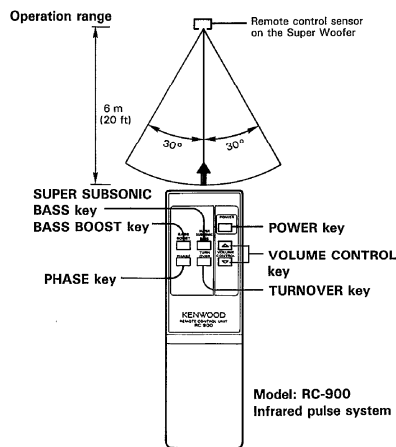

Plug in the power supply plug of the Super Woofer to the AC outlet and press the POWER key on the remote control unit to turn on the power. When the power is turned on, direct the remote control unit to the Super Woofer and press the desired key.

### ■ Loading batteries

#### 1. Remove the back cover.

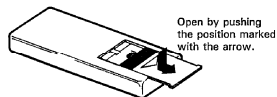

#### 2. Insert batteries.

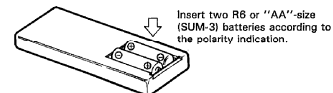

#### 3. Close the back cover.



#### Note:

The batteries initially supplied are intended for use in checking the remote control operations, so their service life may be shorter than usual. When the remote controllable distance shortens or remote control becomes impossible, replace both of the batteries with new ones.

Malfunction may occur if direct sunlight or the light of a high-frequency lighting fluorescent lamp enters the remote control light sensor. In such a case, change the system installation position to prevent the malfunction.

## Specifications

Type.....	Magnetically Shielded (EIAJ) Super Woofer system with built-in amplifier	[Speaker]	Front load, Floor Standing
[Amplifier]		Enclosure .....	Type
Practical Maximum Output....	48 W (EIAJ, 6-ohm)	Speaker Units .....	200 mm Cone type
Frequency Response.....	28 Hz to 60 Hz, 90 Hz, 120 Hz	Nominal Impedance .....	6-ohm
Phase switching.....	NORMAL, REVERSE	Dimensions .....	W : 290 mm (11-7/16 in) H : 476 mm (18-3/4 in) D : 500 mm (19-11/16 in)
Input Sensitivity & Input Impedance		Net Weight .....	11 kg (24-1/4 lbs)
RCA-type pin-plug jack.....	70 mV/30 kohm	Supplied Accessories .....	Pin-plug cord 3 m (10 ft) ×1
Push-type terminals .....	1 V/12 kohm		Remote control unit ×1
Supply Voltage .....	AC 110 ~ 120 V ~ AC 220 ~ AC 240 V ~		Battery (SUM-3) ×2
Rated Power Consumption ...	65 W		Adaptor ×1
			AC plug adaptor (Except for some areas) ×1

\* The "Magnetically Shielded (EIAJ)" term refers to a speaker system designed in compliance with the technical standards of EIAJ (Electronic Industries Association of Japan).

#### Note:

KENWOOD follows a policy of continuous advancements in development. For this reason specifications may be changed without notice.

**Precaución: Lea esta página cuidadosamente para mantener su seguridad personal.** **Antes de encender el aparato**

**Introducción**

El haber elegido este producto demuestra su devoción por la excelencia en la reproducción del sonido. Agradecemos su atención y nos enorgullecemos de la larga tradición de calidad que representa nuestra compañía. Para sacar el mayor provecho de su unidad le sugerimos que lea este manual antes de instalar y poner el sistema en funcionamiento. Esto le familiarizará con los mandos y el sistema de conexiones, para que su placer al escucharlo se vea aumentado desde el principio. Notará que en todos sus aspectos, planeamiento, ingeniería, estilo, forma de manejo y adaptabilidad, hemos tratado de anticiparnos a sus deseos y necesidades. **Tenga este manual a mano para su futuro uso.**

**Identificación de la unidad**

Inscriba el número de serie de la unidad, que aparece en la parte posterior de la misma, en los espacios provistos en la tarjeta de garantía y también en el espacio de abajo. Al dirigirse al distribuidor para cualquier información, o para solicitar su asistencia, indíquelo siempre el modelo y el número de serie del aparato.  
Modelo SW-700 \_\_\_\_\_ Número de serie \_\_\_\_\_

**Después de desembalarlo**

Después de desembalar la unidad, recomendamos la inspección de la misma por si ha sido dañada durante el transporte. Si la unidad está dañada o no funciona, notificarlo al distribuidor inmediatamente. Si la unidad ha sido remitida directamente, notificar a la compañía de transportes sin demora. Solamente el destinatario (la persona o compañía que recibe la unidad) puede hacer la reclamación a la compañía de transportes por los daños ocasionados. Recomendamos guardar el cartón y el material de embalaje para proteger la unidad en caso de futuros transportes.

**Para Australia y Europa**

**¡Importante!**

Los aparatos destinados Australia han sido diseñados para funcionar con 240 voltios CA solamente.  
Los aparatos destinados a Europa han sido diseñados para funcionar con 230 voltios CA solamente.

**Para otros países**

**¡Importante!**

Este aparato está equipado con un conmutador selector de tensión alterna en el panel trasero. Consulte el párrafo siguiente para ajustar correctamente este conmutador.

**Selección de tensión alterna**

Este aparato funciona con 110-120 ó 220-240 voltios CA. El conmutador selector de tensión alterna, ubicado en el panel trasero, ha sido ajustado a la tensión utilizada en el lugar de destino. Antes de conectar el cable de alimentación en la toma de CA, cerciórese de que la posición del conmutador concuerda con la tensión de la línea. De lo contrario, ajuste el conmutador a la tensión de línea siguiendo las indicaciones siguientes.

**Nota:**

Nuestra garantía no cubre las averías causadas por una tensión de línea excesiva debida a un ajuste inapropiado del conmutador selector de tensión alterna.

**Conmutador selector de tensión alterna**

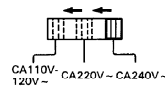

Mueva el conmutador selector hasta la posición correspondiente a la tensión de línea con un destornillador u otra herramienta puntiaguda.

**Precauciones de seguridad**

**AVISO: PARA EVITAR INCENDIOS O DESCARGAS ELECTRICAS, NO EXPONGA ESTE APARATO A LA LLUVIA NI A LA HUMEDAD.**

**Indice**

**Precaución : Lea cuidadosamente las páginas con el símbolo de exclamación ⚠ para asegurar un funcionamiento seguro.**

Introducción .....	10	Conexiones.....	13
⚠ Antes de encender el aparato .....	10	Controles e indicadores.....	16
⚠ Precauciones de seguridad .....	10	Funcionamiento del mando a distancia .....	16
⚠ Cuidados importantes .....	11	Especificaciones .....	16
Instalación.....	12		

**Controls and indicators**

Front side



Upper side

Rear side



## Cuidados importantes

**⚠ Precaución: Lea esta página cuidadosamente para mantener su seguridad personal.**

Lea por favor todas las instrucciones de seguridad y funcionamiento antes de utilizar este aparato. Para obtener los mejores resultados, siga todas las advertencias indicadas en el aparato y cumpla con las instrucciones de funcionamiento y utilización. Estas instrucciones de seguridad y funcionamiento deben guardarse para ser utilizadas en el futuro como referencia.

- 1. Alimentación** — El aparato debe conectarse solamente a una fuente de alimentación descrita en las instrucciones de funcionamiento o indicada en el aparato.
- 2. Protección del cable de alimentación** — Los cables de alimentación deben instalarse de forma que no puedan ser pisados ni atrapados al colocar sobre/contra ellos alguna cosa. Tenga mucho cuidado con los cables, enchufes, tomas de corriente y puntos de donde los cables salen del aparato.

No tire nunca ni estire el cable.



- 3. Ventilación** — El aparato debe colocarse de forma que nada pueda interferir con su ventilación apropiada. Para mantener una buena ventilación, no ponga discos ni papeles sobre el aparato. Separe el aparato un mínimo de 10 cm de las paredes. No utilice el aparato sobre una cama, sofá, alfombra o superficie similar que podría bloquear los orificios de ventilación.

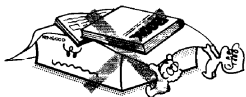

- 4. Agua y humedad** — El aparato no debe utilizarse cerca del agua por ejemplo, cerca de una bañera, lavabo, fregadero, recipiente para lavar ropa, un sótano con agua, una piscina, etc.

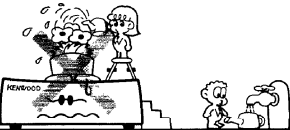

- 5. Temperatura** — El aparato quizá no funcione correctamente si se utiliza estando las temperaturas extremadamente bajas. La temperatura de funcionamiento ambiental es de más de +5°C.
- 6. Calor** — El aparato debe colocarse lejos de fuentes de calor como por ejemplo, radiadores, estufas y otras unidades (incluyendo amplificadores) que produzcan calor.

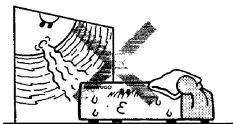

- 7. Descargas eléctricas** — Debe tenerse cuidado para que no caigan objetos sólidos ni líquidos al interior del aparato. Si un objeto metálico, una aguja u horquilla para el pelo por ejemplo, entrase en contacto con el interior del aparato podría producirse una peligrosa descarga eléctrica. Las familias con niños no deben permitir nunca que éstos pongan cosas, especialmente metálicas, en el interior del aparato.



- 8. Desmontaje de la caja** — Nunca retire la caja. Si tocase accidentalmente las piezas interiores podría recibir una grave descarga eléctrica.

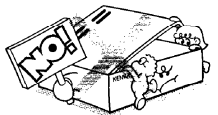

- 9. Limpieza** — No utilice disolventes volátiles como por ejemplo, alcohol, diluyentes de pintura, gasolina, bencina, etc., para limpiar la caja. Utilice siempre un paño seco.

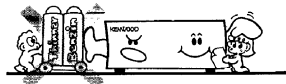

- 10. Olores extraños** — Si notase olores extraños o humo, apague inmediatamente la alimentación y desenchufe el cable de la alimentación. Luego, póngase en contacto con su concesionario o centro de reparaciones.

### APAGUE LA ALIMENTACION



ESPAÑOL

## Instalación

El superaltavoz para graves es un altavoz virtualmente omnidireccional, por lo que puede instalarse en cualquier parte. Por ejemplo, el superaltavoz para graves puede instalarse a continuación del sistema central (consistente en un amplificador, sintonizador, magnetófono, etc.), o en una esquina de la sala, bajo un escritorio, etc. Las características de reproducción de ultr Graves del superaltavoz para graves son óptimas cuando el superaltavoz para graves se coloca en una esquina o cerca de una pared. Como el componente ultragrave de la música es generalmente mono, sólo un superaltavoz para graves es necesario para obtener un efecto de campo de sonido suficiente cuando se utilice junto con un sistema estéreo. Además, no es posible conectar dos superaltavoces para graves.

### ■ Nota sobre la instalación

El superaltavoz para graves debe instalarse independientemente a una distancia de más de 10 centímetros de la pared más cercana, para que su conducto no quede bloqueado por la pared. Además, no ponga nada sobre el superaltavoz para graves ni tampoco se siente sobre él.

### ■ Aullido

Si el superaltavoz para graves se instala cerca de un giradiscos podría producirse un sonido de aullido. En este caso, separe el superaltavoz para graves del giradiscos o reduzca el volumen del superaltavoz para graves (girando el control VOLUMEN hacia la izquierda). El aullido podría producirse también debido a la interferencia de cruce con un magnetófono, reproductor de discos compactos o reproductor de discos de vídeo, aunque esto es muy raro. Si el sonido o la imagen parece que se distorsionan por esta razón, separe el superaltavoz para graves de otros componentes o reduzca su volumen.

### ■ Prevención del magnetismo de los altavoces y funcionamiento cerca de un televisor

1. El superaltavoz para graves puede utilizarse a corta distancia de su televisor, pero, dependiendo de su proximidad, podrían producirse irregularidades en el color. En el caso de producirse tales irregularidades, apague la alimentación del televisor y luego enciéndala de nuevo después de haber esperado entre 15 y 30 minutos. La influencia del superaltavoz para graves sobre la imagen de TV podría reducirse autodesmagnetizando el televisor. Si las irregularidades persisten, separe el superaltavoz para graves del televisor.
2. Si cerca del televisor se encuentra otra fuente de magnetismo, en la imagen de TV podrían observarse irregularidades debidas a la interacción de la fuente de magnetismo y el superaltavoz para graves. Cuando instale el superaltavoz para graves tenga en cuenta este fenómeno.

## Conexiones

Antes de realizar la conexión:

1. Ponga los conmutadores POWER del amplificador y del superaltavoz para graves en OFF. Si conecta los aparatos estando un interruptor (o interruptores) encendido(s), uno de los aparatos podría estropearse.
2. El método de conexión cambia dependiendo de si el amplificador está equipado o no con una toma de salida de preamplificador para superaltavoz para graves. No se olvide de comprobar si su amplificador dispone de tal toma de salida.

### ■ Si el amplificador está equipado con una toma de salida de preamplificador para superaltavoz para graves

Utilizando el cable con enchufe macho suministrado, conecte la toma para enchufe macho tipo RCA, marcada con la palabra INPUT, del superaltavoz para graves a la toma de salida de preamplificador del superaltavoz para graves del amplificador.

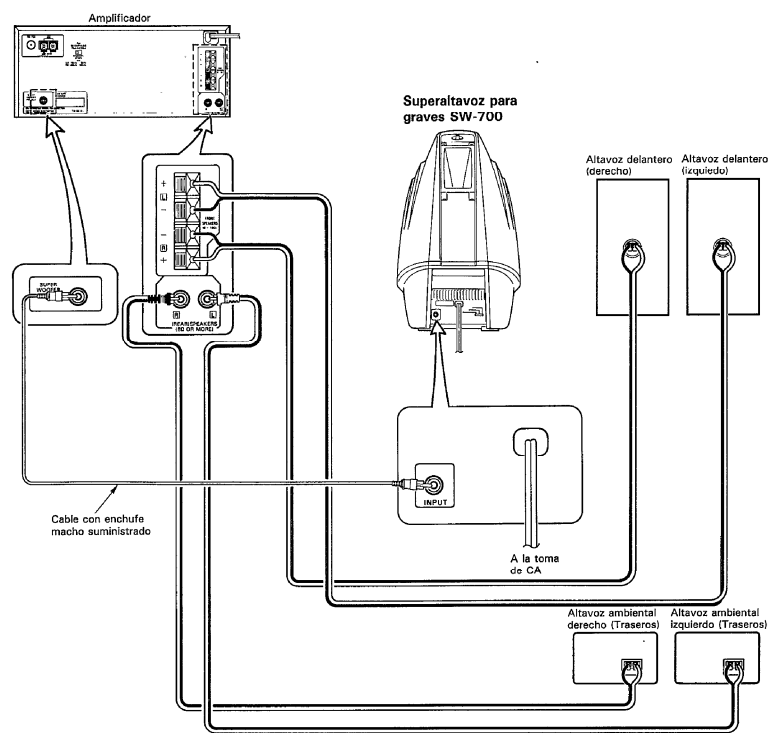

SW-700 (Es) 13

ESPAÑOL

■ Si el amplificador no está equipado con toma de salida de preamplificador para superaltavoz para graves

1. Conecte el cable negro/rojo y el cable negro/blanco del adaptador suministrado a los terminales de altavoces del amplificador.
2. Conecte la toma miniatura del adaptador a la toma miniatura INPUT del superaltavoz para graves utilizando el cable con enchufe macho suministrado.
3. Conecte los cables de los altavoces izquierdo y derecho a los terminales tipo empuje hacia adentro del adaptador.

PRECAUCION:

Cuando conecte el adaptador suministrado al amplificador, no se olvide de conectar los terminales “+” a los terminales “+” y los terminales “-” a los terminales “-”. Si conecta un terminal “+” a un terminal “-” o viceversa, el amplificador podría estropearse.

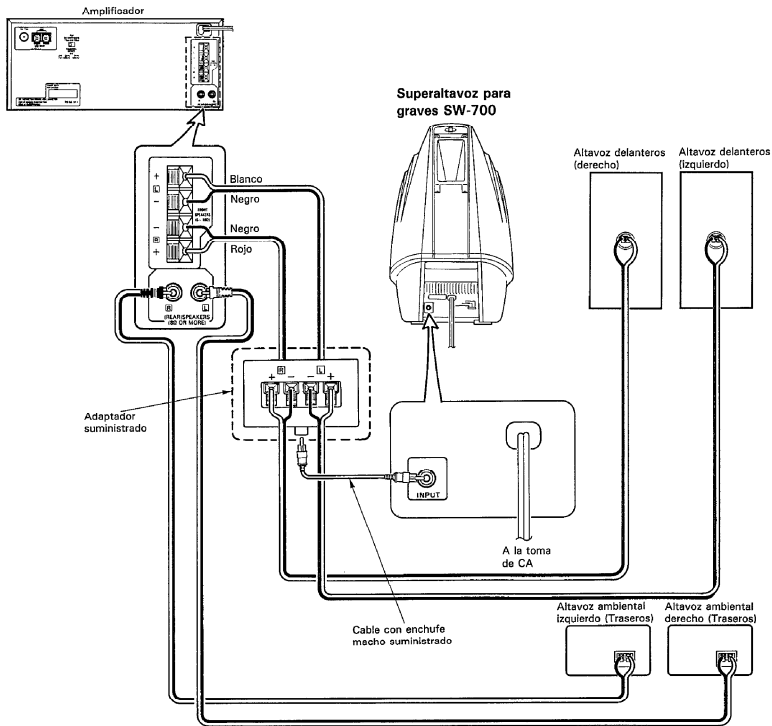

## Instalación

El superaltavoz para graves es un altavoz virtualmente omnidireccional, por lo que puede instalarse en cualquier parte. Por ejemplo, el superaltavoz para graves puede instalarse a continuación del sistema central (consistente en un amplificador, sintonizador, magnetófono, etc.), o en una esquina de la

## Controles e indicadores

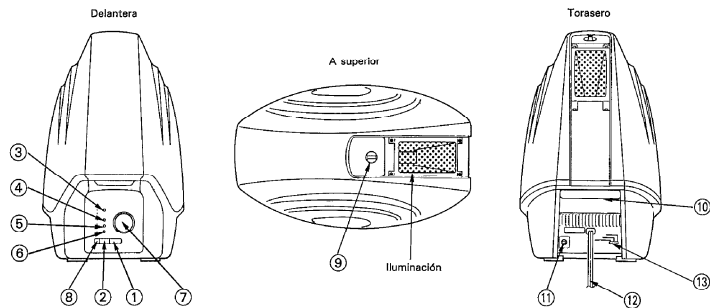

### ① Sensor de mando a distancia

Recibe la transmisión realizada desde el mando a distancia.

### ② Conmutador de la alimentación (POWER)

Púlselo para encender y apagar la alimentación del superaltavoz para graves.

### ③ Conmutador de transición (TURNOVER)

Fíjelo según el tamaño del altavoz para graves de los altavoces delanteros utilizado en combinación con el superaltavoz para graves. Antes de conmutar este conmutador, fije el control VOLUME CONTROL en la posición de nivel mínimo.

### ④ Conmutador de graves super-subsónicos (SUPER SUBSONIC BASS)

Al poner este conmutador en ON se obtiene un sonido bajo y pasado más eficaz.

### ⑤ Conmutador de fase (PHASE)

Este conmutador se utiliza para conmutar la fase de sonido de los altavoces, para variar la calidad tonal de los graves.

### ⑥ Conmutador de realce de graves (BASS BOOST)

Póngalo en ON para realzar el efecto de los graves.

### ⑦ Control de volum (VOLUME CONTROL)

Ajusta el nivel de volumen de la salida de ultr Graves del superaltavoz para graves. Al girarlo hacia la derecha aumenta el nivel del volumen. Al girarlo hacia la izquierda el nivel del volumen disminuye.

### ⑧ Conmutador de iluminación (ILLUMINATION)

Póngalo en ON para encender la iluminación.

### ⑨ Control de luz (LIGHT CONTROL)

Ajusta el nivel de iluminación. Al girar este control hacia la derecha aumenta la iluminación. Al girarlo hacia la izquierda, la iluminación disminuye.

### ⑩ Conducto

La salida de ultr Graves del superaltavoz para graves sale por este conducto.

### ⑪ Toma de entrada (INPUT) (para enchufe macho tipo RCA)

Estas tomas se utilizan para conectar las tomas de salida de preamplificador del superaltavoz para graves del amplificador o el adaptador suministrado.

### ⑫ Cable de la alimentación

Conecte este cable a una toma de 110 — 120 V CA o 220 V CA, 240 V CA.

### ⑬ Conmutador selector de tensión alterna

(Con la excepción de ciertas áreas)

### ■ Modo de utilizar el control VOLUME CONTROL, conmutador TURNOVER y conmutador PHASE

EL control VOLUME CONTROL, conmutador TURNOVER y conmutador PHASE pueden ajustarse para que el sonido se adapte a la condición de la sala de audición y/o a las características de los altavoces delanteros izquierdo y derecho. Cuando ponga el conmutador TURNOVER en la posición 90 Hz o 120 Hz, se recomienda instalar el superaltavoz para graves entre los altavoces izquierdo y derecho para obtener el mejor efecto del campo de sonido.

#### Posiciones de control típicas

	TURNOVER	PHASE	VOLUME
Altavoz grande	60 Hz	NORMAL	⊖
Altavoz medio	90 Hz	NORMAL	⊖
Altavoz pequeño	120 Hz	NORMAL	⊖

### ■ Cuidados relacionados con el funcionamiento

Un nivel de entrada excesivo al superaltavoz para graves podría estropear la calidad del sonido o el aparato. Tenga mucho cuidado por lo tanto con los puntos siguientes:

#### Nota:

1. No aumente excesivamente la salida del amplificador mientras realza el nivel de baja frecuencia con el control de tono o el control de sonoridad del amplificador.
2. Cuando maneje los conmutadores del amplificador, o cuando ponga una aguja en un giradiscos, fije el nivel de volumen del amplificador al mínimo.

## Funcionamiento del mando a distancia

### ■ Cómo funciona

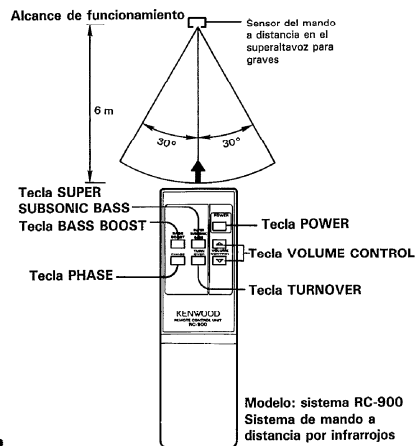

Enchufe el cable de alimentación del superaltavoz para graves a la toma de CA y pulse el interruptor POWER del mando a distancia para conectar la alimentación. Al conectarse la alimentación, dirija el mando a distancia hacia el superaltavoz para graves y pulse la tecla deseada.

### ■ Instalación de las pilas

#### 1. Quite la tapa trasera.

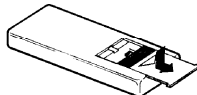

Abra la tapa presionando sobre la parte marcada con la flecha.

#### 2. Introduzca las pilas.

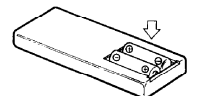

Introduzca dos pilas tamaño R6 o "AA" (SUM-3) respetando la indicación de la polaridad.

#### 3. Cierre la tapa trasera.

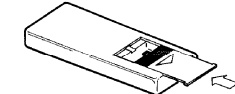

**Nota:**  
Las pilas suministradas tienen como finalidad poder utilizarlas para comprobar las operaciones del mando a distancia. Su duración por lo tanto puede ser inferior a la normal. Cuando se reduzca la distancia de funcionamiento del mando a distancia o éste no funcione en absoluto, cambie ambas pilas por otras nuevas. Si la luz directa del sol o de lámparas fluorescentes de iluminación de alta frecuencia entra en el sensor de luz del mando a distancia pueden producirse fallos en el funcionamiento. En este caso, cambie la posición de instalación del sistema para evitar que el aparato funcione mal.

## Especificaciones

**Tipo** ..... Sistema de superaltavoz para graves con amplificador protegido magnéticamente (EIAJ)

#### [Amplificador]

**Potencia de salida máxima práctica** ..... 48 W (EIAJ, 6 ohmios)

**Respuesta de frecuencia** ..... 28 Hz a 60 Hz, 90 Hz y 120 Hz

**Commutación de fase** ..... NORMAL, INVERSA

#### Sensibilidad de entrada e impedancia

**Toma para enchufe macho tipo RCA** ..... 70 mV/30 kilohmios

**Terminales tipo presión** ..... 1 V/12 kilohmios

**Tensión** ..... 110 — 120 V — CA

220 V — CA

240 V — CA

**Consumo** ..... 65 W

#### [Altavoces]

**Caja** ..... Carga frontal, tipo de instalación en el suelo

**Altavoces** ..... Tipo cónico de 200 mm

**Impedancia nominal** ..... 6 ohmios

**Dimensiones** ..... 290 (An) x 476 (Al) x

500 (P) mm

**Peso neto** ..... 11 kg

**Accesorios suministrados** ..... 1 Cable con enchufe macho

13 mts)

1 Mando a distancia

2 Pila (SUM-3)

1 Adaptador

1 Adaptador enchufe de CA

(Con la excepción de ciertas áreas)

\* El término "protegido magnéticamente (EIAJ)" se refiere a un sistema de altavoces diseñado con las normas técnicas de la EIAJ (Asociación de la Industria Electrónica del Japón).

**Nota:**  
KENWOOD sigue una política de continuos avances en el desarrollo de modelos. Por esta razón las especificaciones están sujetas a cambios sin previo aviso.



您对本产品的选择充分显示了您对音响设备的精通。

我们十分感谢您的惠顾，并为本公司提供优质产品的一贯传统而感到无比的自豪。

为使您的装置的功能得到最好的发挥，我们建议您在连接和操作您的系统之前，抽点时间通读一遍本说明书。这样做可使您掌握系统连接方法和使用要点，从而使您的欣赏享受从一开始就能够获得增强。您将会发现，我们在计划、制造工艺、操作方便性及可用性等方面，均为满足顾客的需求而做出了各种探索。

请妥善保管本使用说明书以备将来查用。

#### 备忘记录

请将能够在装置背面找到的编号填写于保修卡上标明的栏目及下面的栏目内，当您要向经销店提出咨询和维修要求时，请参看型号和编号。

型号：SW-700 系列号：\_\_\_\_\_

#### 开箱

请小心开箱，并注意将全部附件放在一个地方，以防止遗失。

请检查任何搬运损坏的可能性。如果您的装置有损坏或不能操作，请立即通知贵地销售商。如果装置直接运至您处，请您尽快与承运公司联系。只有收货人（接收装置的个人或公司）才有权利就搬运损坏问题向承运者提出赔偿。

我们建议您保存好原装纸箱和包装材料以备将来搬运时使用。

#### 其它各国

##### 重要事项

运往除上述国家以外的国家的装置均在背面板上装有交流电压选择开关。本开关的正确设定方法请参看下文。

##### 交流电压选择

本机利用交流110~120伏或220~240伏电源进行操作。交流电压选择开关位于背面板上，设定成本机运往地区主要使用的电压。在将电源线连接到交流输出插座之前，应确认本开关的设定位置符合本地线路电压。如果不符合，必须按下列指示设定成本地电压。

注：

由于未正确地设定交流电压选择开关而造成过度线路电压带来的损坏不包括在本公司保修范围内。

##### 交流电压选择开关

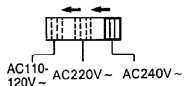

用小螺丝刀或其它尖头工具将开关移动到符合本地电压的位置。

## 安全注意事项

**警告：**为防止火灾或触电，请不要将本装置暴露在雨中或潮湿的地方。

## 目 录

注意：请仔细阅读标有 的各页，以确保您的使用安全。

致顾客.....	17	连接.....	20
△ 接通电源之前.....	17	控制器和指示灯.....	22
△ 安全注意事项.....	17	遥控装置操作方法.....	23
△ 重要安全措施.....	18	规格.....	23
安放.....	19		

## 安放

超低音扬声器实质上是无定向扬声器，因此几乎在所有地方都可以安放。例如，超低音扬声器能够安放在中央系统(由放大器、调谐器、盒式录音座等构成)旁边，或安放在屋角、桌子下面等。超低音扬声器的超级低音重现特性在超低音扬声器安放在屋角或墙壁附近时最出色。由于音乐中的超低音成分一般

# 重要安全措施

注意：为确保安全，请仔细阅读此页

在使用此装置之前，请通读安全和操作说明。为万全之设计，请遵守写于此处或装置上的有关操作和使用的所有警告，这些安全和操作说明要妥善保管以备后用。

1. **电源**：此装置只能使用说明书上指示的或装置上标注的电源种类。
2. **电源线保护**：要注意避免电源线被踩路，被重物挤压，特别要注意电源线的插头，装置上的出线处及墙插座处。

切忌拉、拽电源线。



3. **通风**：此装置必须置于通风良好的场所。为保持通风良好，请不要将吸风管干其上或加盖遮布。离墙距离不得少于10厘米。不要将此装置置于床上、沙发、地毯或类似的表面上使用，以免挡住通风口。



4. **水和湿气**：不能在离水近的地方使用，例如：浴缸、淋浴池、厨房水槽、洗衣盆、潮湿的地下室、游泳池附近等处。

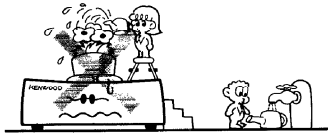

5. **温度**：此装置在极低温甚或冰点以下就有可能无法工作。理想的环境温度是+5°C (41°F) 以上。

6. **热**：此装置必须远离热源。例如：散热器、加热电阻、各种炉子及其它发热装置(包括放大器)。

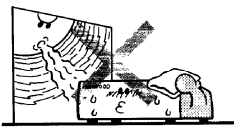

7. **电击**：必须注意防止物品或液体从开口处掉入或流入机芯。如果是金属物品，哪怕是一个发夹或一根针，也会使装置内部导电，可能产生电击危险。有孩子的家庭决不能容许孩子将任何东西，特别是金属放入装置内部。

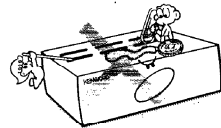

8. **机壳拆卸**：切忌拆卸机壳。如果不测而触及内部的零件，可能发生严重电击事故。

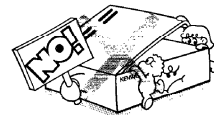

9. **清洁**：不要使用挥发性溶液，如：酒精、涂料稀释剂、汽油、挥发油等擦拭外壳。使用清洁的干布就行。



10. **异常气味**：当发现异常气味或烟雾时，立即切断电源并拔下插头，与经销商或最近的维修中心联系。

切断电源



# 安放

超低音扬声器实质上是无定向扬声器，因此几乎在所有地方都可以安放。例如，超低音扬声器能够安放在中央系统(由放大器、调谐器、盒式录音座等构成)旁边，或安放在屋角、桌子下面等。超低音扬声器的超级低音重现特性在超低音扬声器安放在屋角或墙壁附近时最出色。由于音乐中的超低音成分一般是单声，因此当与立体声音乐系统组合使用时，只需要一个超低音扬声器即可获得十足的声场效果。同时，不可能连接两个超低音扬声器。

## ■安放须知

超低音扬声器应安放在从最近的墙壁至少离开10厘米的地方，以免其导音槽被堵塞。同时，应注意不要在超低音扬声器上搁放任何东西，或坐在其上。

## ■啸声

如果超低音扬声器安放在模拟唱片唱机附近，可能产生啸声。如遇到这种情况，使超低音扬声器远离唱机或降低超低音扬声器音量(逆时针方向转动音量控制器)。虽然很罕见，啸声现象也能够因同盒式录音座、激光式数字唱机或激光式电视唱机的交调干扰为原因产生。如果因为这种原因出现声音或图像失真，使超低音扬声器远离其它装置或降低其音量。

## ■防止扬声器磁力现象和在电视机附近的操作

1. 超低音扬声器可以在从电视机近距离地方使用，但是它们之间的距离有时可能出现彩色不规则。如出现这种不规则，断开电视电源，然后等待15~30分钟时间之后再次接通电源。通过电视机的自去磁可能改进超低音扬声器对电视机的影响。如果彩色不规则仍然持续，使超低音扬声器远离电视机。
2. 如果另外磁力源也安放在电视机附近，在电视机图像上可能观察到磁力源和超低音扬声器之间的相互作用为原因产生的彩色不规则。应注意考虑这种现象安放超低音扬声器。

## 连接

### ■如果放大器没有装设超低音扬声器预输出插孔

1. 将附件适配器的红黑软线连接到放大器的扬声器端子。

注意:

当附件适配器连接到放大器时，应注意一定要将“+”端子连接到“+”端子，而“-”端子连接到“-”端子。如“+”端子连接到

# 连接

在连接之前:

1. 断开放大器和超低音扬声器的电源。如果它们在接通电源状态进行连接, 它们中的一个或两个可能损坏。
2. 连接方法随放大器有没有装设超低音扬声器预输出 (PRE OUT) 插孔而有不同。应注意检查放大器有没有装设这种输出插孔。

## ■如果放大器装设超低音扬声器预输出插孔

使用供应的管脚插头软线, 将超低音扬声器上有INPUT标记的 RCA 式管脚插孔连接到放大器上的超低音扬声器预输出 (PRE OUT) 插孔。

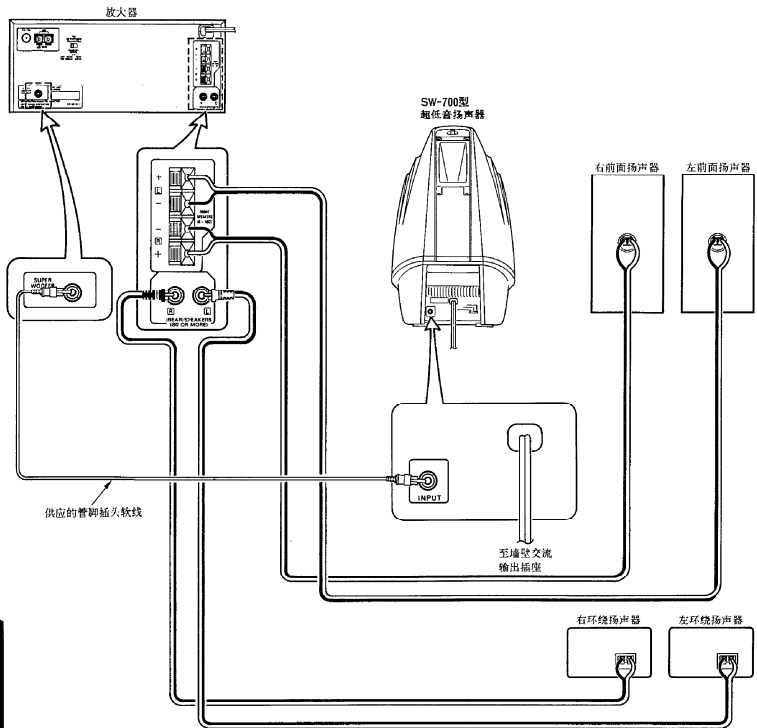

## 重要安全措施

⚠ 注意: 为确保安全, 请仔细阅读此页

在使用此装置之前, 请通读安全和操作说明。为万全之计, 请遵守写于此处或装置上的有关操作和使用的警告。这些安全和操作说明要妥善保管以备后用。

7. 电击: 必须注意防止物品或液体从开口处掉入或流入内壳。如果是金属物品, 哪怕是一个发夹或一根针, 也会使装置内部导电, 可能产生电击危险。有孩子的家庭决

## 连接

### ■ 如果放大器没有装设超低音扬声器预输出插孔

1. 将附件适配器的红黑软线连接到放大器的扬声器端子。
2. 使用附件带针脚插头软线，连接适配器的针脚插孔式端子和超低音扬声器的针脚插孔式输入端子(INPUT)。
3. 左右前面扬声器的软线连接到适配器的插入式端子。

注意:

当附件适配器连接到放大器时, 应注意一定要将“+”端子连接到“+”端子, 而“-”端子连接到“-”端子。如“+”端子连接到“-”端子或相反, 可能损坏放大器。

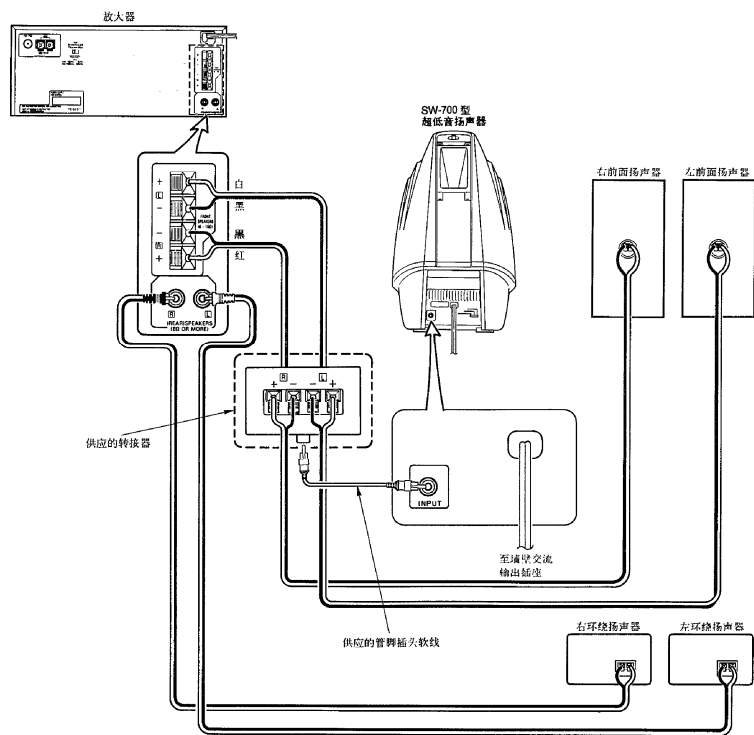

SW-700 (C) 21

中  
文

## 遥控装置操作方法

### ■ 操作方法

### ■ 电池装入方法

1. 取下背盖。

# 控制器和指示灯

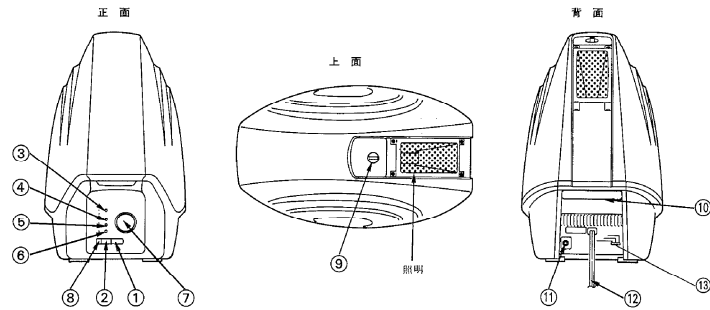

## ① 遥控光线检测部

检测从遥控装置的发射。

## ② 电源开关(POWER)

按下本开关来接通或断开电源。

## ③ 交叉开关(TURNOVER)

根据与超低音扬声器组合使用的前面扬声器低音喇叭的尺寸进行设定。在设定本开关之前，将音量控制器置于最小位置。

## ④ 超次声频低音开关(SUPER SUBSONIC BASS)

通过将本开关置于ON位置，可以进一步获得超低音效果。

## ⑤ 相位开关(PHASE)

本开关用于转换扬声器声音相位，以改变低音的音质。

## ⑥ 低音增强开关(BASS BOOST)

按下本开关(ON位置)来增强低音效果。

## ⑦ 音量控制器(VOLUME CONTROL)

用以调节超低音扬声器的超级低音输出的声级。顺时针方向旋转旋钮则增大声级。逆时针方向旋转旋钮则减小声级。

## ⑧ 照明开关(ILLUMINATION)

按下本开关(ON位置)来接通照明。

## ⑨ 照明调节旋钮(LIGHT CONTROL)

旋转本旋钮来调节照明的亮度。顺时针方向旋转，则增大亮度，逆时针方向旋转，则减小亮度。

## ⑩ 导音槽

超低音扬声器的超级低音输出由此导音槽输出。

## ⑪ 输入(RCA式管脚)插孔(INPUT)

用以连接放大器的超低音扬声器预输出端子或附件适配器。

## ⑫ 电源线

连接到110~120V或220~240V交流电源插座。

## ⑬ 交流电压选择开关

(除一些地区)

## ■ 音量开关、交叉开关和相位开关使用方法

音量开关、交叉开关和相位开关可调节成适合听音室的条件及/或左右前面扬声器特性的状态。

当交叉开关置于90Hz或120Hz位置时，建议将超低音扬声器安放在左右扬声器之间，以获得最佳的声场效果。

### 典型的调节位置

	交叉	相位	音量
大型扬声器	60Hz	NORMAL	○
中型扬声器	90Hz	NORMAL	○
小型扬声器	120Hz	NORMAL	○

## ■ 操作时注意事项

对超低音扬声器的过度输入电平可能弄坏音质或损坏装置。因此应对下列事项予以细心注意。

注：

1. 不要在利用放大器的音调控制器或响度控制器增强低频电平的同时将放大器的输出增加到高水平。
2. 当操作放大器的开关或将唱针放置于模拟唱片上时，将放大器的音量调到最小电平。

# 遥控装置操作方法

## ■操作方法

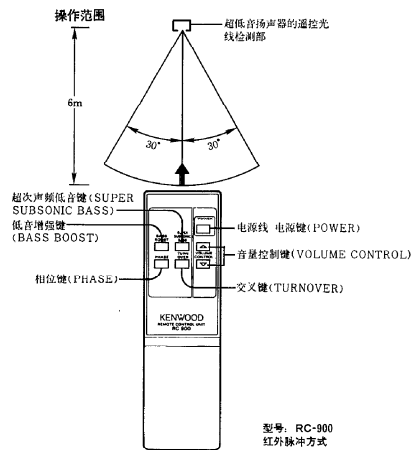

当将超低音扬声器的电源插头插入电源插座并按下遥控装置的电源键 (POWER) 时, 将接通电源。当电源接通时, 使遥控装置对准超低音扬声器, 并按下要操作的按键。

## ■电池装入方法

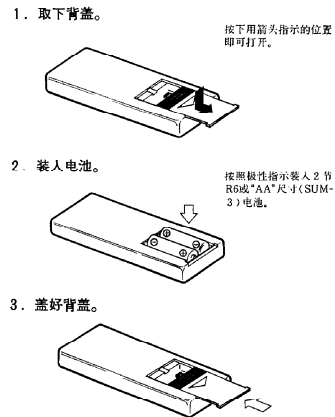

注: 随机提供的电池是用来确认遥控装置动作的, 因此其寿命可能比一般短。当遥控装置的可控制距离变短或不能进行遥控时, 请将两节电池换新。

如果直射阳光或高频照明 (变频方式等) 的荧光灯射入遥控光线检测部, 可能导致不能正确动作。如遇到这种情况, 请改变本机安装场所, 以免造成误动作。

## 规格

型式.....磁屏蔽 (EIAJ) 超低音扬声器, 带放大器

### 〔放大器〕

实用最大输出.....48W (EIAJ, 6Ω)  
频率响应.....28Hz-60Hz, 90Hz, 120Hz  
相位转换.....正常 (NORMAL), 反相 (REVERSE)

### 输入灵敏度 and 输入阻抗

RCA 式脚踏插头.....70mV/30kΩ  
接压式端子.....1V/12kΩ  
电源电压.....交流 110-120V ~  
交流 220 ~  
交流 240V ~

额定电力消耗.....65W

### 〔扬声器〕

音箱.....前负荷, 落地式  
扬声器单元.....200mm 纸盆式  
标称阻抗.....6Ω  
尺寸.....宽: 290mm  
高: 476mm  
深: 500mm  
净重.....11kg  
供应的附件.....管脚插头软线 (3m) × 1  
遥控装置 × 1  
电池 (SUM-3) × 2  
适配器 × 1  
交流插头适配器 (除一些地区) × 1

• 用语 "磁屏蔽 (EIAJ)" 系指依照 EIAJ (日本电子工业协会) 的技术标准进行设计的扬声器系统。

### 注:

由于 KENWOOD 公司遵循在产品开发中不断改进产品的原则, 因此产品的规格可能有所变更, 恕不另行通知。

KENWOOD

**控制器和指示灯**

正面



背面





## Free Manuals Download Website

<http://myh66.com>

<http://usermanuals.us>

<http://www.somanuals.com>

<http://www.4manuals.cc>

<http://www.manual-lib.com>

<http://www.404manual.com>

<http://www.luxmanual.com>

<http://aubethermostatmanual.com>

Golf course search by state

<http://golfingnear.com>

Email search by domain

<http://emailbydomain.com>

Auto manuals search

<http://auto.somanuals.com>

TV manuals search

<http://tv.somanuals.com>