

Take the time to read through this instruction manual. Familiarity with installation and operation procedures will help you obtain the best performance from your new mono power amplifier.

### For your records

Record the serial number, found on the back of the unit in the spaces designated on the warranty card, and in the space provided below. Refer to the model and serial numbers whenever you call upon your KENWOOD dealer for information or service on the product.  
Model KAC-715  
Serial number \_\_\_\_\_

## Safety precautions

### ▲ WARNING

Take the following precautions to prevent fire and avoid personal injury :

- When extending the power supply cable, memory backup cable, or ground cable, use 3mm<sup>2</sup> (AWG12) or larger automotive grade cable to avoid cable deterioration or damage to the covering.
- Check that no metal objects (coins, tools, etc.) are left inside the unit to avoid short circuits.
- If you smell or see smoke, turn the power off immediately and consult your Kenwood dealer.
- Do not touch the unit during use because the surface of the unit becomes hot and may cause burns if touched.

### ▲ CAUTION

Take the following precautions to keep the unit in proper working order.

- Be sure the unit is connected to a 12V DC power supply with a negative ground connection.
- Do not open the top or bottom cover.
- Do not install the unit in places it is exposed to direct sunlight, high heat or humidity, water may splash over it, or dust exists.

### NOTE

- If you have difficulty in installing this unit in your vehicle, contact your Kenwood dealer.

### Cleaning the unit

- If the surface is dirty, wipe it clean with a silicon cloth or soft dry cloth with the power off.

### ▲ CAUTION

Do not use hard cloths or paint thinner, alcohol, or other volatile solvents. These may damage external surfaces or remove indicator characters.

### FCC WARNING

This equipment generates and uses radio frequency energy. Changes or modifications other than those expressly approved in the instruction manual may cause interference with radio and television reception. Unauthorized changes may lead to the user's loss of the authority to operate this equipment.

# Montage de l'appareil

## ■ Installation

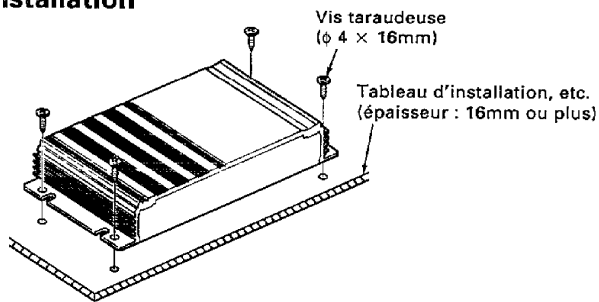

### ▲ ATTENTION

Ne pas recouvrir l'appareil d'une nappe, tapis, etc; la chaleur qui s'accumulerait risque d'endommager l'appareil.

## ■ Emplacement

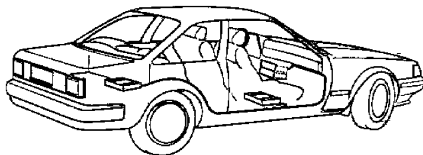

- Comme l'amplificateur principal ne nécessite aucun réglage, il pourra être installé à l'écart du siège du conducteur. Les positions telles que l'intérieur du coffre à bagages sont généralement utilisées pour l'installation de l'amplificateur principal.

### ▲ ATTENTION

- Installer cet appareil à un emplacement tel que la chaleur puisse se dissiper aisément. Après l'installation, ne placer aucun objet sur l'appareil.
- Après installation de l'appareil, s'assurer que les différents équipements électriques tels que lampes de frein, lampes de feux de direction et essuie-glace fonctionnent normalement.
- Fixer soigneusement l'appareil à un emplacement qui ne gêne en rien la conduite.

# Specifications

Les spécifications sont sujettes à modifications sans préavis.

## Section audio

Puissance de sortie max. (4 $\Omega$ )	..... 200 W $\times$ 1
Puissance de sortie nominale (4 $\Omega$ )	..... 100 W $\times$ 1 (30 Hz ~ 200 Hz, 0,08%)
Puissance de sortie nominale (2 $\Omega$ )	..... 150 W $\times$ 1 (100 Hz, 0,8% D.H.T)
Réponse en fréquence (-3 dB)	..... 1 ~ 200 Hz
Rapport signal/bruit	..... 100 dB
Sensibilité (Max.)	..... 0,15 V (puissance nominale)
(Min.)	..... 3,0 V (puissance nominale)
Impédance d'entrée	..... 10 k $\Omega$
Facteur d'amortissement (100 Hz)	..... Plus de 100
Fréquence du filtre passe-bas (18 dB/oct.)	... 30 Hz ~ 200 Hz (Variable)

## Générales

Tension de fonctionnement	..... 14,4 V (11 ~ 16 V possibles)
Consommation (100 Hz, 10%)	..... 16 A
Dimensions (l $\times$ h $\times$ p)	..... 280 $\times$ 50 $\times$ 170 mm (11 $\times$ 1-15/16 $\times$ 6-11/16 in.)
Poids	..... 2,3 kg (5,1 lb)

# Connections

## ■ Power connection

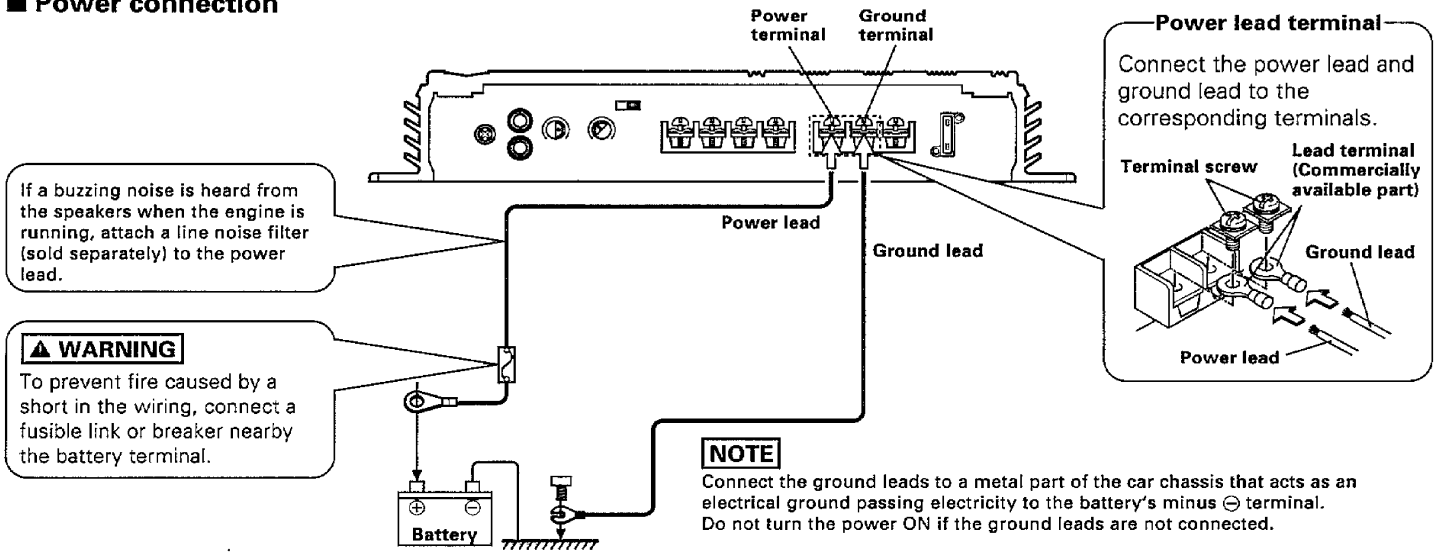

## ■ Subwoofer connection

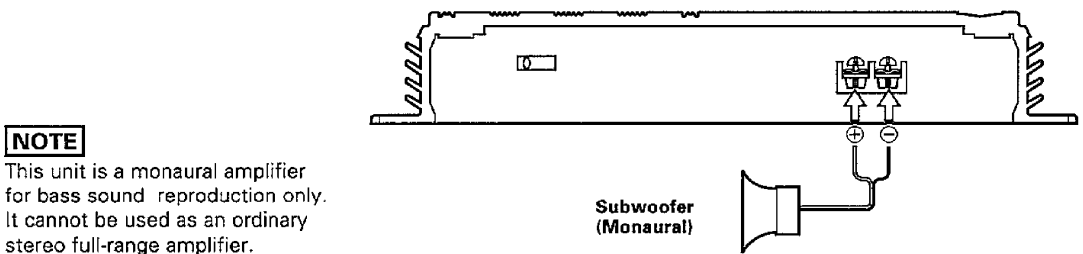

## ■ Raccordement avec l'unité centrale

### Borne de masse pour câble RCA

Si on utilise un câble RCA muni d'un fil de masse, relier le fil de masse à cette borne.

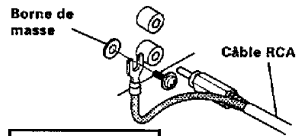

### REMARQUE

Ne pas utiliser cette borne pour la mise à la masse de l'alimentation. Cet appareil ne fonctionne pas si le fil de masse de la source d'alimentation est relié à cette borne.

### ▲ ATTENTION

Ne pas raccorder des câbles ou conducteurs à la fois aux prises de sortie pour câble RCA et aux prises d'entrée de haut-parleur car l'appareil risquerait d'être endommagé ou de mal fonctionner.

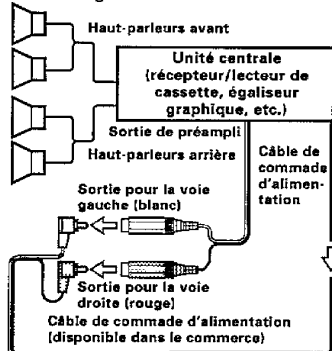

Entrée gauche (blanc) Entrée droite (rouge) Borne du câble de commande d'alimentation

### Borne du câble de commande d'alimentation

Brancher sur cette borne, le câble de commande d'alimentation de l'unité centrale.

Borne du câble de commande d'alimentation

Cosse pour câble (disponible dans le commerce)

Câble de commande d'alimentation (disponible dans le commerce)

Cosse pour câble (disponible dans le commerce)

Câble de commande d'alimentation (disponible dans le commerce)

## ■ Raccordement avec un autoradio stéréo d'origine

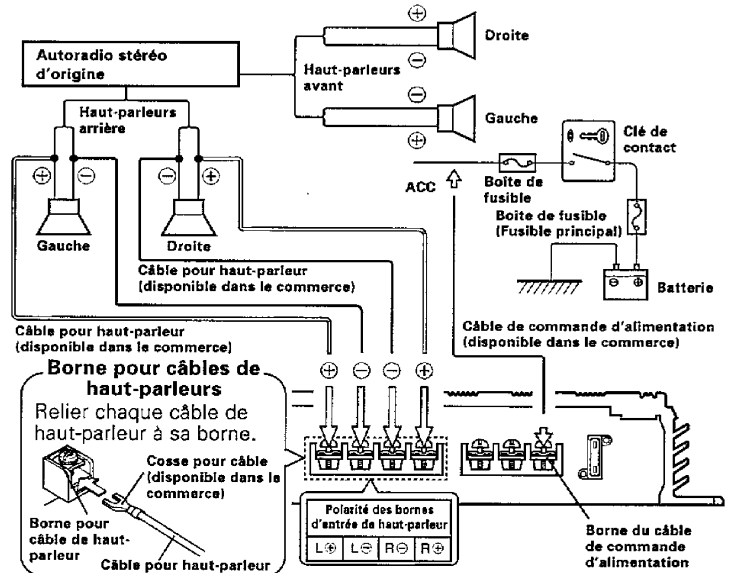

### ▲ ATTENTION

- La puissance de sortie maximum de l'autoradio stéréo d'origine ne doit pas dépasser 25W.
- Ne raccorder pas les bornes de sortie de haut-parleur d'un amplificateur de puissance (Optionnel) aux bornes d'entrée de haut-parleur de cet appareil car ce dernier risquerait d'être endommagé ou de mal fonctionner.
- Ne pas raccorder des câbles ou conducteurs à la fois aux prises de sortie pour câble RCA et aux prises d'entrée de haut-parleur car l'appareil risquerait d'être endommagé ou de mal fonctionner.
- Raccorder le fil de commande de l'alimentation à un point d'alimentation mis sous et hors tension par la clé de contacteur du véhicule (ligne ACC). Avec ce type de raccordement, la mise sous/hors tension de l'autoradio stéréo d'origine peut produire un bruit parasite.

## ■ Connection with center unit

### RCA cable ground lead terminal

When using an RCA cable with a ground lead attached, connect the ground lead to this terminal.

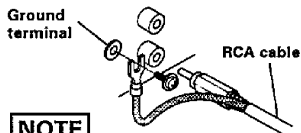

### NOTE

Do not use this terminal for power source grounding. This unit will not operate if the power source ground wire is connected to this terminal.

### ▲ CAUTION

Do not connect cables and leads to both RCA cable input jacks and the speaker input terminals simultaneously, for this may cause malfunction or damage.

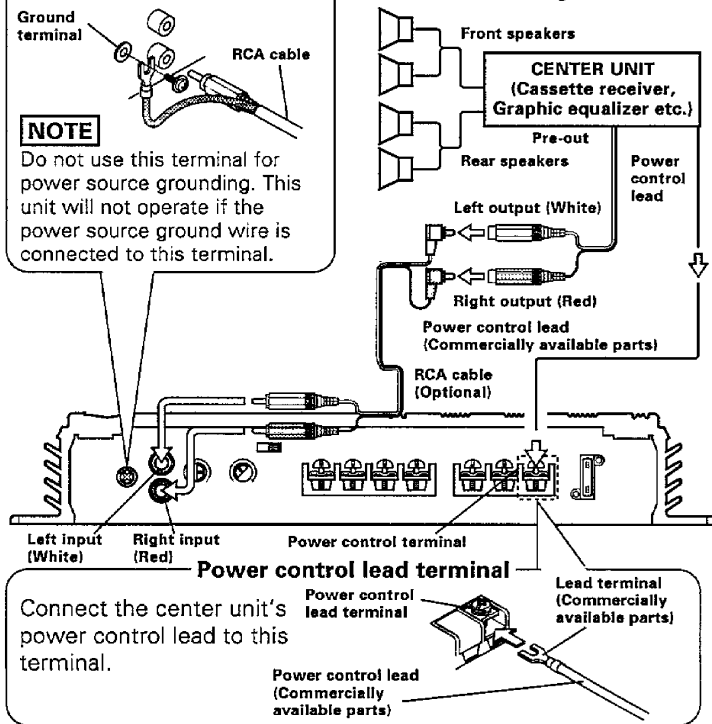

## ■ Connection with genuine-accessory car stereo

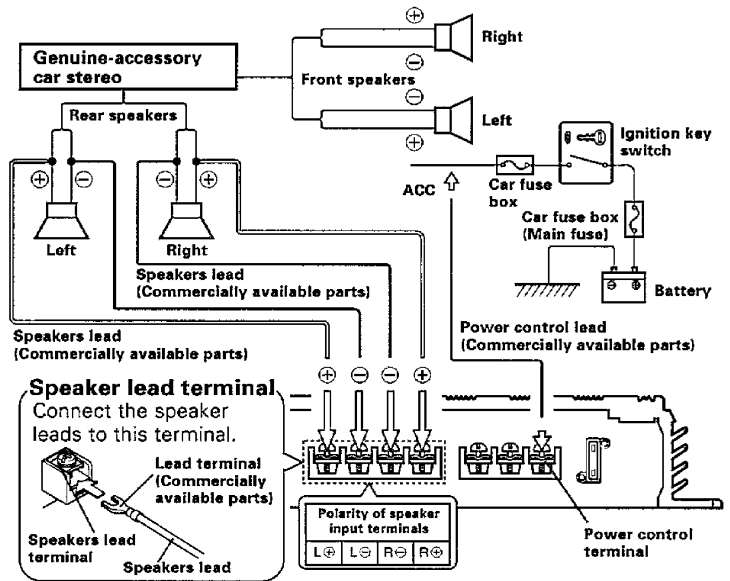

### ▲ CAUTION

- The genuine-accessory car stereo shall have a maximum power output of no more than 25 W.
- Do not connect the speaker output leads from a power amplifier (Optional) to the speaker input terminals of this unit, for this may cause malfunction or damage.
- Do not connect cables and leads to both RCA cable input jacks and the speaker input terminals simultaneously, for this may cause malfunction or damage.
- Connect the power control lead to a power supply which can be turned ON/OFF by the ignition key switch (ACC line).  
With this connection, shock noise may be generated when the power of the genuine-accessory car stereo is switched ON/OFF.

# Raccordements

## ■ Raccordement de l'alimentation

Si un ronronnement se fait entendre par les haut-parleurs lorsque le moteur tourne, monter un filtre antiparasite de ligne (vendu séparément) sur le conducteur d'alimentation.

### ▲ AVERTISSEMENT

Contre le risque de feu par court-circuit, monter un fusible ou un coupe-circuit à proximité de la borne de la batterie.

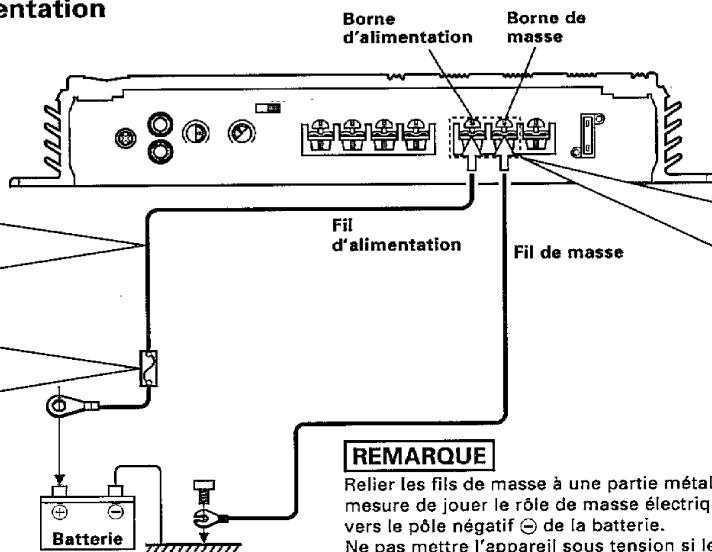

### Borne d'alimentation

Raccorder les conducteurs d'alimentation et de masse aux bornes correspondantes.

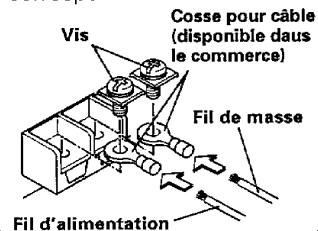

### REMARQUE

Relier les fils de masse à une partie métallique du châssis du véhicule qui soit en mesure de jouer le rôle de masse électrique et donc de laisser passer le courant vers le pôle négatif ⊖ de la batterie. Ne pas mettre l'appareil sous tension si les fils de masse ne sont pas reliés.

## ■ Raccordement du haut-parleur d'extrême grave

### REMARQUE

Cette appareil est un amplificateur monaural destiné à la reproduction des basses uniquement. Il ne peut pas s'utiliser comme un amplificateur stéréo pleine gamme ordinaire.

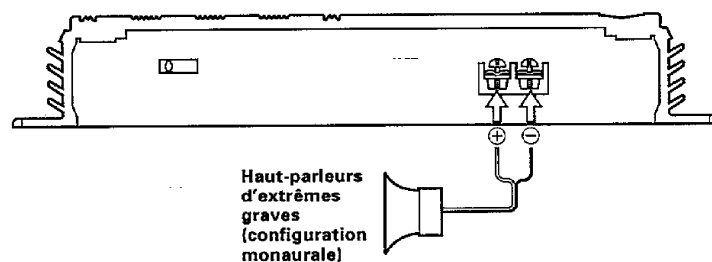

## Installation procedure

1. Remove the ignition key and disconnect the negative (-) terminal of the battery to prevent short circuits.
2. Connect the input and output cables of the units.
3. Connect the speaker cables.
4. Connect the ground cable and power supply cable in the order listed.
5. Install the unit in the car.
6. Connect the negative (-) terminal of the battery.

### ▲ CAUTION

- If the fuse blows, check cables for shorts, then replace the fuse with one of the same rating.
- Check that no unconnected cables or connectors are touching the car body. Do not remove caps from unconnected cables or connectors to prevent short circuits.
- Connect the speaker cables to appropriate speaker connectors separately. Sharing the negative cable of the speaker or grounding speaker cables to the metal body of the car can cause this unit to fail.
- After installation, check that the brake lamps, wipers, and wipers work properly.

## Accessories

Part name	External View	Number of Items
Self-tapping screws ( $\phi 4 \times 16$ mm)		4

## Troubleshooting guide

Often, what appears to be a malfunction is due to user error. Before calling for service, please consult the following table.

Symptom	Cause	Remedy
<b>No sound.</b> (No sound from one side.)	A speaker cord has become unconnected.	Check the speaker cord connections.
<b>The level is too low (or high).</b>	The input sensitivity adjusting knob is not set to the correct position.	Adjust correctly referring to "Controls".
<b>The sound quality is bad.</b> (The sound is distorted.)	The speakers are connected to the same wires.  A speaker cord is pinched by a screw in the car body.	Connect each speaker terminal to its respective speaker output.  Check the speaker wiring.

# Commandes

Les réglages suivants doivent être effectués pour adapter l'appareil à l'unité centrale et aux haut-parleurs qui lui sont raccordés.

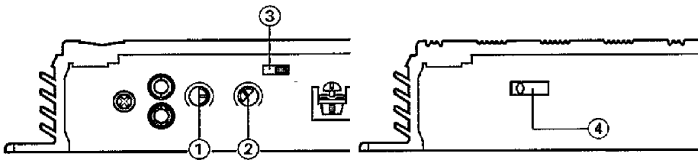

## ① Réglage de la sensibilité d'entre

Régler cette commande en fonction du niveau de sortie du préampli de l'unité centrale ou du niveau de sortie maximum de l'autoradio stéréo d'origine. A propos du niveau de sortie du préampli ou du niveau de puissance maximum, se reporter aux "Specifications" du manuel d'instructions de l'unité centrale.

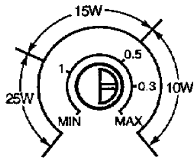

Pour régler la commande de sensibilité d'entre selon le niveau de sortie du préampli de l'unité centrale, voir la table ci-dessous. Pour régler la commande de sensibilité d'entre selon la puissance de sortie maximum de l'autoradio stéréo d'origine, voir l'illustration ci-contre.

Niveau de sortie de préamplificateur de l'appareil central	Sensibilité d'entrée de l'amplificateur
300 mV	MAX. (0,15 V)
800~1000 mV	0,3 V
1,5 V	0,5 V
2~4 V	1 V

## ② Réglage de la fréquence du filtre passe-bas (18 dB/oct.)

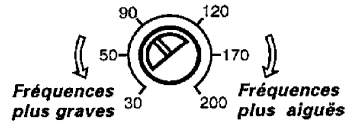

Cette commande permet de régler la bande de fréquence en sortie de cet appareil.

## ③ Commutateur d'accentuation des basses

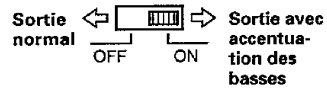

Ce commutateur permet d'accentuer la sortie provenant de cet appareil.

## ④ Sélecteur des haut-parleurs

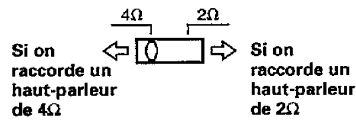

Régler ce commutateur en fonction de l'impédance du haut-parleur raccordé aux bornes de haut-parleur de cet appareil. Si on raccorde deux haut-parleurs de 4Ω en parallèle, ce commutateur doit être placé en position 2Ω.



# Controls

Operations of the following control and switches are required in accordance with the center unit and speakers connected with this unit.

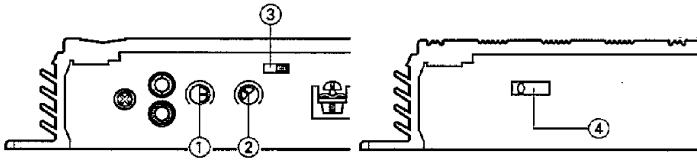

## ① Input sensitivity control

Set this control according to the pre-output level of the center unit connected with this unit, or to the maximum power output of the genuine-accessory car stereo. For the pre-output level or the maximum power output, refer to the "Specifications" in the instruction manual of the center unit.

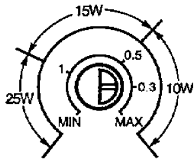

Refer to the table below when setting the input sensitivity control according to the pre-output level of the center unit. Refer to the illustration on the left when setting the input sensitivity control according to the maximum power output of the genuine-accessory car stereo.

Center unit pre-out level	Amplifier input sensitivity
300 mV	MAX. (0.15 V)
800~1000 mV	0.3 V
1.5 V	0.5 V
2~4 V	1 V

## ② Low pass filter frequency control (18 dB/oct.)

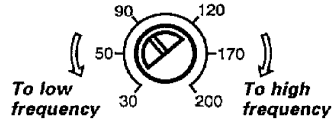

This control adjusts the frequency band output from this unit.

## ③ Bass emphasis switch

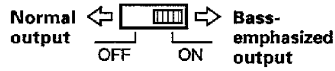

This switch allows to emphasize the output from this unit.

## ④ Speaker selector switch

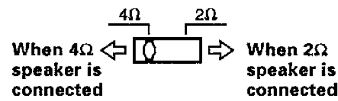

Set this switch according to the impedance of the speaker connected to the speaker output terminals of this unit.

In case two 4Ω speakers are connected in parallel, set this switch to the 2Ω position.

## Procédure d'installation

1. Retirer la clé de contact et débrancher la borne négative (-) de la batterie pour éviter les court-circuits.
2. Raccorder les câbles d'entrée et de sortie de l'appareil.
3. Raccorder les câbles de haut-parleur.
4. Raccorder le fil de masse et le câble d'alimentation du faisceau de fils dans cet ordre.
5. Monter l'appareil dans la voiture.
6. Raccorder la borne négative (-) de la batterie.

### ⚠ ATTENTION

- Si le fusible saute, vérifier si les câbles ne sont pas court-circuités, et remplacer le fusible par un autre fusible de même capacité nominale.
- Vérifier qu'aucun câble ou connecteur non raccordé ne touche la carrosserie de la voiture. Ne pas retirer les capuchons des câbles ou connecteurs non raccordés afin d'éviter tout court-circuit.
- Raccorder séparément les câbles de haut-parleur aux connecteurs de haut-parleur appropriés. La mise en commun du câble négatif d'un haut-parleur ou des fils de masse des haut-parleurs à la carrosserie métallique de la voiture pourrait rendre l'appareil inopérant.
- Après l'installation, vérifier que les voyants de frein, les clignotants et les essuie-glace fonctionnent correctement.

## Accessoires

Nom de la pièce	Vue extérieure	Quantité
Vis taraudeuses ( $\phi 4 \times 16$ mm)		4

## Guide de dépannage

**Bien souvent, ce qui semble un mauvais fonctionnement de l'appareil est dû à une manipulation erronée de l'utilisateur. Avant de faire appel au réparateur, passer le tableau suivant en revue.**

Symptôme	Cause	Remède
<b>Absence de sons.</b>	Un câble de haut-parleur est déconnecté.	Vérifier les connexions des câbles de haut-parleurs.
<b>Le niveau est trop bas (ou trop haut).</b>	La touche de réglage de la sensibilité d'entrée n'est pas amenée sur la bonne position.	Régler correctement en consultant la rubrique "Commandes".
<b>La qualité sonore est mauvaise. (Le son est distordu.)</b>	Les haut-parleurs sont raccordés aux mêmes fils.  Un câble de haut-parleur est pincé par une vis dans le châssis de la voiture.	Raccorder chaque borne de haut-parleur sur sa sortie de haut-parleur respective.  Vérifier le câblage des haut-parleurs.

# Installation

## ■ Installation

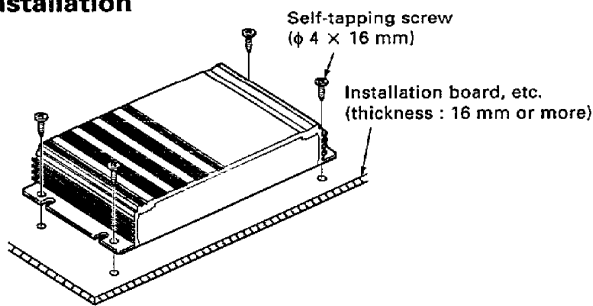

### ▲ CAUTION

Do not install the unit under the carpet. Otherwise heat build-up occurs and the unit may be damaged.

## ■ Installation location

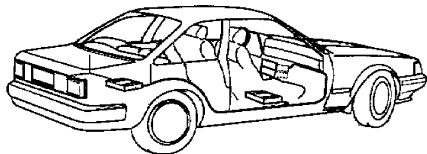

- Since the power amplifier has no parts which require operation, it can be installed at a position away from the driver's seat without any hindrances. As generally accepted positions for its installation, places such as inside the trunk, etc. can be considered.

### ▲ CAUTION

- Install this unit in a location which allows heat to easily dissipate. Once installed, do not place any object on top of the unit.
- After installing the unit, check to make sure that electrical equipment such as the brake lamps, turn signal lamps and windshield wipers operate normally.
- Install the unit securely in a location that does not interfere with driving.

# Specifications

Specifications subject to change without notice.

## Audio Section

Max Power Output (4 $\Omega$ )	200 W $\times$ 1
Rated Power Output (4 $\Omega$ )	100 W $\times$ 1 (30 Hz ~ 200 Hz, 0.08%)
Rated Power Output (2 $\Omega$ )	150 W $\times$ 1 (100 Hz, 0.8%THD)
Frequency Response (-3 dB)	1 Hz ~ 200 Hz
Signal to Noise Ratio	100 dB
Sensitivity (MAX.)	0.15 V (rated output)
(MIN.)	3.0 V (rated output)
Input Impedance	10 k $\Omega$
Damping Factor (100 Hz)	More than 100
Low Pass Filter Frequency (18 dB / oct.)	30 Hz ~ 200 Hz (variable)

## General

Operating Voltage	14.4 V (11 ~ 16 V allowable)
Current Consumption (100 Hz, 10%)	16 A
Dimensions (W $\times$ H $\times$ D)	280 $\times$ 50 $\times$ 170 mm (11 $\times$ 1-15/16 $\times$ 6-11/16 in.)
Weight	2.3 kg (5.1 lb)

# KAC-715

## MODE D'EMPLOI

**KENWOOD**  
KENWOOD CORPORATION

©IMPRIME AU JAPON B64-0556-10 (K)(MC)  
96/12 11 10 9 8 7 6 5 4 3

### **Précautions de sécurité**

#### **▲ AVERTISSEMENT**

**Pour éviter tout risque de feu et de blessures physiques, observer les précautions suivantes :**

- Lorsqu'on rallonge le câble d'alimentation, le câble de secours de la mémoire ou le fil de masse, utiliser des câbles de catégorie automobile d'une section de 3 mm<sup>2</sup> (AWG12) ou des câbles plus gros, pour éviter toute détérioration des câbles et tout dommage du revêtement externe.
- Vérifier que l'on n'a pas laissé d'objets métalliques (pièces de monnaie, outils, etc.) à l'intérieur de l'appareil, afin d'éviter les courts-circuits.
- Lors d'un dégagement d'odeur ou de fumée, éteindre immédiatement l'appareil et consulter son agent Kenwood.
- Ne pas toucher l'appareil quand il est en service car la température de sa surface est suffisamment élevée pour provoquer des brûlures.

#### **▲ ATTENTION**

**Pour maintenir l'appareil en parfait état de marche, observer les précautions suivantes.**

- Bien vérifier que l'appareil est raccordé à une source d'alimentation CC de 12 V avec raccordement de masse négative.
- Ne pas ouvrir le couvercle du dessus ni le couvercle du fond.
- Ne pas installer l'appareil de façon qu'il soit exposé en plein soleil, à des chaleurs ou des humidités intenses, à des éclaboussements d'eau ou à la poussière.

#### **REMARQUE**

- Si l'on rencontre des difficultés pour installer l'appareil dans le véhicule, consulter son agent Kenwood.

#### **Nettoyage de l'appareil**

- Si la surface de l'appareil sale, l'essuyer avec un chiffon au silicone ou un chiffon doux et sec après avoir éteint l'appareil.

#### **▲ ATTENTION**

Ne pas utiliser de chiffons durs ni de diluant pour peinture, alcool ou autre solvant volatil. Ces produits risqueraient d'abîmer les surfaces externes ou d'effacer les inscriptions.

## Free Manuals Download Website

<http://myh66.com>

<http://usermanuals.us>

<http://www.somanuals.com>

<http://www.4manuals.cc>

<http://www.manual-lib.com>

<http://www.404manual.com>

<http://www.luxmanual.com>

<http://aubethermostatmanual.com>

Golf course search by state

<http://golfingnear.com>

Email search by domain

<http://emailbydomain.com>

Auto manuals search

<http://auto.somanuals.com>

TV manuals search

<http://tv.somanuals.com>