

KENWOOD

وحدة استقبال-أقراص مدمجة

DPX-MP5110U
DPX-MP4110
DPX-MP3110

دليل التشغيل

Kenwood Corporation



© B64-3964-00/00 (MW)

١٨	ملحق	٣	احتياطات السلامة
٢٠	الملحقات / طريقة التركيب	٤	عمليات التشغيل الأساسية
٢١	توصيل الأسلاك بالأطراف		الوظائف العامة وظائف موالف الراديو وظائف تشغيل الأسطوانات وملفات الصوتيات أوديو وظائف الكاسيت
٢٢	التركيب	٧	العمليات العامة للتشغيل
٢٣	دليل تحري وإصلاح الخلل		التحكم في الصوتيات ضبط تفاصيل وسيلة التحكم في الصوت إعداد الصوتيات ضبط السماعَة اختيار محسن الصوت التحكم في محسن الصوت اختيار المحلل الطيفي اختيار لون الإضاءة ضبط لون المستخدم تغيير البيان
٢٥	وضوح الصوت	١١	تشغيل موالف الراديو
			إدخال الذاكرة التلقائية معالجة الوصول المباشر ضبط مراحل التردد
		١٢	تشغيل الأغنيات بالأسطوانة / ملفات الصوتيات أوديو
			وظائف تشغيل معدل الأسطوانات البحث المباشر عن الأغنيات البحث المباشر عن أسطوانة اختيار لائحة اختيار الأغنية
		١٣	تشغيل الكاسيت
			DPSS مع جهاز التحكم عن بعد
		١٤	تشغيل القائمة
			نظام القائمة كود الحماية الضبط اليدوي للسماعة ضبط بيان مدخل الأجهزة الخارجية إعدادات وضع الاستعراض
		١٦	الاستخدامات الأساسية لريموت التحكم

تشغيل البيانات بصيغة AAC و MP3 و WMA

يشير هذا الكتيب إلى ملفات AAC و MP3 و WMA المخزنة في أجهزة USB وأسطوانات CD-R/RW على أنها "ملفات الصوتيات أوديو".
ارجع إلى الموضوع في فصل "ملفات الصوتيات أوديو" لحصر هذه البيانات. انظر موضوع <حول ملف الصوتيات أوديو> (صفحة ١٨) للتعرف على التفاصيل.

.The "AAC" logo is trademark of Dolby Laboratories

- إذا صادفك مشاكل أثناء التركيب، استشر وكيل كينوود Kenwood المحلي.
- عند شراء أي ملحقات اختيارية، يرجى الرجوع إلى المورد التابع لشركة Kenwood لتأكد من إمكانية تشغيلها مع الموديل الذي قمت بشراؤه والمنطقة التي تقيم فيها.
- الأحرف التي يمكن أن تعرض علي هذه الوحدة هي
@ 9-0 Z-A ~ ! () - ^ ; : () [] < > / \ . , = _ * & % ' " ~
- الرسوم الإيضاحية كمشاهدة العرض ولوحة الوردية في هذا الكتيب هي مجرد أمثلة مسخدمة للشرح بشكل أوضح كيفية استخدام أدوات التحكم، لذلك ما يبدو علي شاشة العرض في الرسوم الإيضاحية قد تختلف عما يظهر علي شاشة الجهاز بالفعل. وبعض الرسوم الإيضاحية علي الشاشة قد تمثل شيئاً يستحيل تنفيذها في التشغيل الفعلي.

تداول القرص المدمج CDs

- لا تلمس سطح التسجيل للقرص المدمج CD.
- لا تلتصق الشريط إلخ. علي القرص CD.
- كذلك لا تستخدم قرص CD ملصق عليه أي شريط.
- لا تستخدم أنواع الملحقات الإضافية للقرص.
- نظف من منتصف القرص و اتجه إلي الخارج.
- عند إخراج القرص CDs من الوحدة اسحب القرص أفقياً.
- إذا كان ثقب مركز القرص CD أو الإطار الخارجي يحتوي علي نتوءات، ازل هذه النتوءات بعد استخدام القرص بواسطة سنن قلم إلخ.

الأقراص CDs التي لا يمكن استخدامها

- الأقراص CDs غير المستديرة لا يمكن استخدامها.

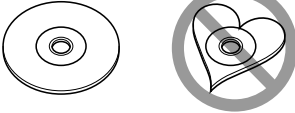

- الأقراص CDs التي تحتوي علي ألوان سطح التسجيل أو التي يكون سطحها متسخ لا يمكن استخدامها.
- يمكن لهذه الوحدة تشغيل أقراص فقط مع وقد لا تعمل بشكل صحيح مع الأقراص التي ليس عليها العلامة.
- أقراص CD-R أو CD-RW التي لم تكتمل لا يمكن الاستماع إليها. الإكمال عملية الإنهاء يرجى الرجوع إلي برنامج التسجيل علي CD-R/CD-RW. وكذلك تعليمات كتيب التسجيل (CD-R/CD-RW).

⚠ تحذير

اجتنب وقوع اصابات و أو حريق يجب اتباع الاحتياطات التالية:

- لمنع حدوث ماس كهربائي يجب عدم وضع أو ترك أي أجسام معدنية (مثل قطع النفود المعدنية أو أدوات العدة المعدنية) داخل الوحدة.

قبل استخدام الوحدة للمرة الأولى

- هذه الوحدة تم ضبطها بصورة مبدئية علي وضع الشرح. عند استخدام الوحدة لأول مرة، قم بإلغاء إعدادات وضع الاستعراض (صفحة ١٦).

كيفية إعادة ضبط الوحدة

- إذا لم يمكن تشغيل هذا الجهاز أو أية جهاز موصل (مثل مبدل أسطوانات أوتوماتيكي وخلافه) بطريقة صحيحة، فاضغط علي زر إعادة الضبط. فيعود الجهاز إلى أوضاع ضبط المصنع عند الضغط علي هذا الزر.

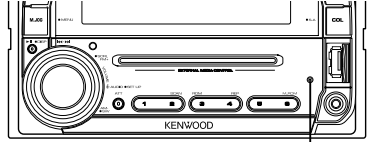

زر إعادة الضبط

تنظيف الوحدة

- إذا اتسخت لوحة الملامسات لهذه الوحدة، أمسحها بقطعة قماش جافة وناعمة مثل قماش السيلكون. إذا كانت لوحة الملامسات متسخة بشدة أزل الوساعة بقطعة قماش مبللة بمنظف متعادل ثم جفف المنظف المتعادل.



- وضع منظف الرذاذ مباشرة علي الوحدة قد يؤثر علي الأجزاء الميكانيكية. احذر أن تمسح بقطعة قماش مبللة بمزليات متطايرة مثل تنر الدهان أو الكحول. إذ قد تخدش سطح اللوحة وأو قد تسبب في مسح احرف المبين.

تكثف الضباب علي العدسة

- في الأجواء الباردة، فقد يحدث لفترة بعد إدارتك لسخان السيارة أن يتكثف الضباب علي العدسة الموجهة لأشعة الليزر المستعملة في أداة تشغيل ال-CD. فإذا حدث ذلك يصبح من المتندر أن تشغل الأقراص المدمجة للاستماع إليها. اخرج الأقراص فيتلشي الضباب وإذا لم تعد الأقراص لحالة التشغيل الطبيعية بعد عدة ساعات فاتصل ببايع جهاز كينوود.

عمليات التشغيل الأساسية

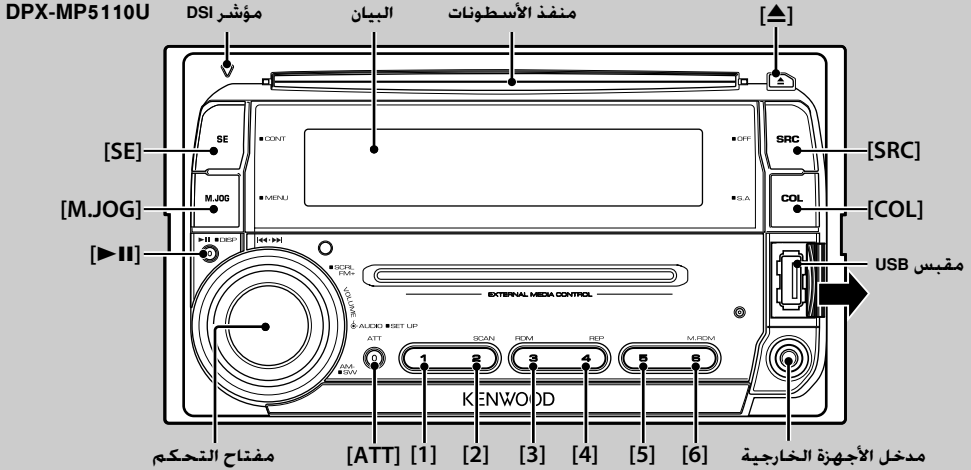

الوظائف العامة

زر التشغيل/اختيار مصدر التشغيل [SRC]
يقوم بتشغيل الجهاز.

وعندما يكون الجهاز مشغولاً يقوم بتحويل مصدر التشغيل بين موالف الراديو (*TUNER*) و شريط (**TAPE*) و USB (*USB*) و (*USB*) و أسطوانة (*CD*) و مدخل الأجهزة الخارجية (*AUX*) ووضع الاستعداد (*STANDBY*) مع كل ضغط على هذا الزر. اضغط على الزر لمدة ثانية واحدة على الأقل لإيقاف الجهاز.

- * وظيفة خاصة بالموديلات DPX-MP5110U
- ** وظيفة خاصة بالموديل DPX-MP4110



- عندما يكون الجهاز مشغولاً يظهر «كود الحماية» (صفحة 14) في صورة البيان «Code On» (وظيفة كود الحماية مشغلة) أو «Code Off» (وظيفة كود الحماية متوقفة).
- لمعرفة إمكانية توصيل أجهزة USB وجهاز iPod ارجع إلى «حول ملف الصوتيات أوديو» (صفحة 18).
- عند توصيل جهاز اختياري، يظهر اسم مصدر تشغيل كل جهاز.

التحكم في شدة الصوت [M.JOG]
أدر المفتاح لضبط شدة الصوت.

الموهن [ATT]
خفض حدة الصوت بسرعة.

دخول الأجهزة الخارجية [SRC]
يستخدم لتوصيل جهاز أوديو محمول بكابلات توصيل رفيع (3.5 Ø).

- استخدم كابل توصيل رفيع (ستيريو) قديم المقاومة.

كتم الصوت عند تلقي مكالمة هاتفية
عند ورود مكالمة هاتفية يظهر بيان المكالمة «CALL» ويتم إيقاف نظام الصوتيات بشكل مؤقت.
عند انتهاء المكالمة الهاتفية يختفي بيان المكالمة «CALL» ويعود تشغيل نظام الصوتيات.
يعود تشغيل نظام الصوتيات عند الضغط على الزر [SRC] أثناء إجراء مكالمة هاتفية.

مفتاح التحكم [M.JOG]
خرج معزز النغمات
مع كل ضغطه لأسفل لمدة ثانيتين على الأقل يتم التحويل بين وضع تشغيل معزز النغمات (*SW On*) ووضع إيقاف معزز النغمات (*SW Off*).

وظائف موالف الراديو

مفتاح التحكم [M.JOG]
اختيار النطاق الموجي
مع كل ضغطه لأعلى يتم التحويل بين النطاقات الموجية FM1 و FM2 و FM3.

عند الضغط لأسفل يتم التحويل إلى النطاق الموجي AM.

الموافقة [M.JOG]
عند الضغط إلى اليسار أو اليمين يتم تغيير التردد.

- أثناء استقبال إذاعات استريو يظهر المؤشر «ST».

مفتاح التحكم [M.JOG]
ذاكرة الضبط المسبق [1] - [6]
عند الضغط عليه لمدة ثانيتين على الأقل يتم تخزين المحطة الإذاعية المختارة.

الموافقة سابقة الضبط [M.JOG]
تقوم باستدعاء المحطة الإذاعية المخزنة.



: يشير هذا الرمز إلى الزر أو عنصر التشغيل الذي ينبغي استخدامه.

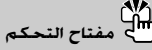

البحث عن المجلدات مفتاح التحكم

عند الضغط إلى أعلى أو أسفل يتم تغيير المجلد الذي يحتوي على ملف الصوتيات أوديو.

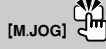

وضع الاختيار [M.JOG]

بعد الضغط على هذا الزر يمكنك البحث عن الأغنيات بسرعة باستخدام مفتاح التحكم. انظر <اختيار لائحة> (صفحة ١٢) لمعرفة التفاصيل.



وظيفة تكرار تشغيل الأغنية/الملف/ المجلد [4]

عند الضغط عليه أثناء تشغيل أسطوانة CD يتم التحويل بين تشغيل وظيفة تكرار الأغنية ("TRAC REP") وإيقاف وظيفة التكرار ("REP Off").

عند الضغط عليه أثناء تشغيل ملف صوتيات أوديو يتم التحويل بين تشغيل وظيفة تكرار ملف الصوتيات ("File REP") وتشغيل وظيفة تكرار تشغيل المجلد ("FOLD REP") وإيقاف وظيفة التكرار ("REP Off").



وظيفة الاستعراض السريع [2]

تقوم بتشغيل بدايات الأغنيات المسجلة على الأسطوانة أو بالمجلد بالتتابع.

أثناء تشغيل وظيفة الاستعراض السريع يظهر البيان "File SCN" / "TRAC SCN".



وظيفة التشغيل بترتيب عشوائي [3]

تقوم بتشغيل الأغنيات المسجلة على الأسطوانة أو في المجلد بترتيب عشوائي.

أثناء عمل وظيفة التشغيل بترتيب عشوائي يظهر البيان "Disc RDM" / "FOLD RDM".



تصفح النصوص/أسماء الأغنيات مفتاح التحكم

عند الضغط إلى أعلى لمدة ثانيتين على الأقل يتم تصفح البيان النصي لأسطوانة CD ولملف الصوتيات أوديو.

وظائف تشغيل الأسطوانات وملفات الصوتيات أوديو



تشغيل الأسطوانات منفذ الأسطوانات

عند إدخال أسطوانة في الجهاز يبدأ تشغيلها. عند إدخال أسطوانة CD يظهر المؤشر.



• لا يمكن استخدام أسطوانات CD مفاص ٣ بوصة (٨ سم)، وعند محاولة إدخالها في الجهاز باستخدام مهاتن، فإنها قد تتسبب في حدوث خلل.

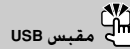

تشغيل جهاز USB مقبس USB

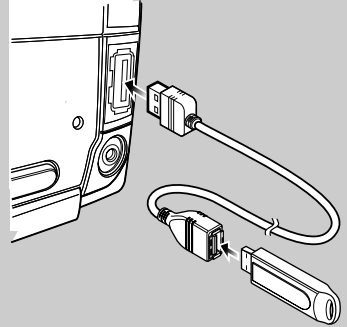

يستخدم لتوصيل جهاز USB بكابل USB (تجهيز اختياري) المتصل بمقبس USB.

عندما يتم توصيل جهاز USB يظهر المؤشر.



• بخصوص ملف الصوتيات أوديو والميديا والأجهزة القابلة للتشغيل، ارجع إلى <حول ملف الصوتيات أوديو> (صفحة ١٨).



الإيقاف المؤقت والتشغيل [II] [▶]

مع كل ضغط على الزر يتم التحويل بين وضع الإيقاف المؤقت والتشغيل.



إخراج الأسطوانة [▲]

• يمكنك إخراج الأسطوانة خلال ١٠ دقائق بعد إيقاف محرك السيارة.



فصل جهاز USB [▲]

اضغط على هذا الزر لمدة ثانيتين أو أكثر لاختيار وضع الفصل ثم افصل جهاز USB. أثناء وضع الفصل يظهر البيان "Remove" (فصل جهاز USB).



البحث عن الأغنيات مفتاح التحكم

عند الضغط إلى اليسار أو اليمين يتم تغيير الأغنية.

عند الاستمرار في الضغط إلى اليسار أو اليمين يتم إرجاع أو تقديم الأغنيات بشكل سريع (لا يخرج صوت أثناء تشغيل ملف الصوتيات أوديو).

عمليات التشغيل الأساسية

DPX-MP4110

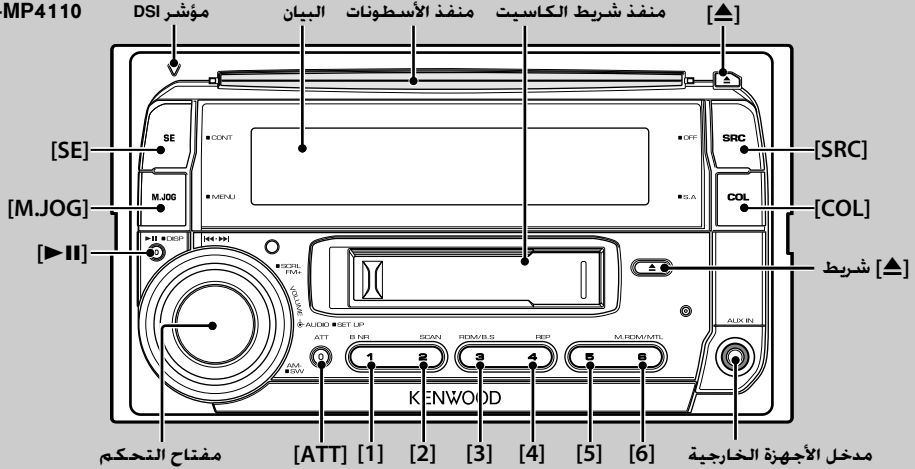

وظائف الكاسيت



[1] نظام دولبي B NR

عندما تكون وظيفة دولبي B NR مشغلة يضيء المؤشر "B NR".



[2] مسح الاستماع

يقوم بتشغيل بدايات الأغنيات المسجلة على الشريط بالتتابع. عند تشغيل وظيفة الاستعراض السريع يضيء المؤشر "SCN".



[3] تخطي مساحة خالية

الحركة السريعة للأمام تلقائياً في حالة تواجد جزء غير مسجل لفترة تستمر إلى 10 ثواني.

عند تشغيل وظيفة تجاوز النطاق الخالي يضيء المؤشر "B.S".



[4] إعادة تشغيل الملفات الصوتية

عند تشغيل وظيفة إعادة تشغيل الملفات الصوتية يضيء المؤشر "REP".



[6] اختيار نوع الشريط

نوع الشريط	العرض
أكسيد الكروم (نوع 1)	"MTL On"
كروميك الحديد (نوع 2) معدني (نوع 3)	"MTL Off"
عادي (نوع 4)	"MTL Off"

عند تشغيل وظيفة MTL يضيء المؤشر "MTL".



تشغيل الكاسيت

يبدأ تشغيل شريط الكاسيت عند إدخاله في الجهاز. عند إدخال الكاسيت يضيء المؤشر [▶].



اتجاه الموران

عند الرغبة في الاستماع إلى الجانب العكسي



أقذف شريط الكاسيت

الحركة السريعة إلى الأمام وإعادة لف الشريط



مفتاح التحكم

الحركة السريعة إلى الأمام؛ ادفع مقبض التحكم لأعلى.

إعادة لف الشريط؛ ادفع مقبض التحكم لأسفل.



مفتاح التحكم DPSS (Direct Program Search System)

يشير إلى تخطي القطع الموسيقية والتقديم السريع أو الترجيع التخطي إلى القطعة الموسيقية التالية؛ ادفع مقبض التحكم باتجاه اليمين.

التخطي إلى القطعة الموسيقية السابقة؛ ادفع مقبض التحكم باتجاه اليسار.



- الفترة بين القطعة الموسيقية السابقة وأول 5 ثوان للقطعة الموسيقية الحالية هي جزء من القطعة الموسيقية السابقة.
- يمكن تخطي عدد يصل إلى 9 قطع موسيقية.

التحكم في الصوتيات

يمكنك ضبط البنود التالية الخاصة بالتحكم في الصوتيات.

بند الضبط	البيان	المدى
شدة الصوت بالخلف	"R-VOL"	٣٥ - ٠
مستوى معزز النغمات	"SW L"	١٥٠ - ١٥٠
نظام Q	"Rock"/"User"/ "Easy"/"Pops"/ "Jazz"/"Top40/" "Natural"	ذاكرة المستخدم/روك/بوب/ بسيط/أفضل ٤٠/جاز/طبيعي (يظهر المؤشر تبعاً لوضع الضبط.)
مستوى عمق النغمات	"BasLV"	٨٠ - ٨٠
المستوى المتوسط	"MidLV"	٨٠ - ٨٠
مستوى حدة النغمات	"TreLV"	٨٠ - ٨٠
التوازن	"BAL"	يسار ١٥ - يمين ١٥
التوزيع	"FAD"	في الخلف ١٥ - في الأمام ١٥
الخروج من وضع التحكم في الصوتيات (وضع التحكم في شدة الصوت)		



- "User": تكون المستويات التي تمت موازمتها تبعاً لرغبة المستخدم فعالة سواء لعمق النغمات أو المستوى المتوسط أو وحدة النغمات. يمكن اختيار هذا العنصر في أي وقت.
- يمكن ضبط هذه العناصر بالتفصيل. ارجع إلى «ضبط تفاصيل وسيلة التحكم في الصوت» (صفحة ٧).
- ذاكرة نغمة المصدر: قيمة الإعداد توضع في الذاكرة لكل مصدر. (تفاصيل العنصر السمعي متضمنة)

١ اختر مصدر التشغيل المراد ضبطه

اضغط على الزر [SRC].

٢ انتقل إلى وضع التحكم في الصوتيات

اضغط على مفتاح التحكم.

٣ اختر بند الصوتيات المراد ضبطه

اضغط على مفتاح التحكم.

٤ اضبط بند الصوتيات

أدر مفتاح التحكم.

٥ اخرج من وضع التحكم في الصوتيات

اضغط على أي زر.
اضغط على أي زر آخر بخلاف مفتاح التحكم.

ضبط تفاصيل وسيلة التحكم في الصوت

من بين عناصر الصوت الأساسية المتاحة يمكن ضبط المستوى الأساسي ومستوى الوسط ومستوى التريبل بالتفصيل.

مستوى الأساسي

المدى	العرض	مجال الضبط
تردد الأساس المركزي	"BasF"	١٥٠/١٢٠/١٠٠/٨٠/٧٠/٦٠/٥٠/٤٠ هرتز
معامل Q الأساسي	"BasQ"	٢,٠٠/١,٥٠/١,٢٥/١,٠٠
امتداد الأساس	"B EX"	إيقاف/تشغيل

مستوى الوسط

المدى	العرض	مجال الضبط
تردد الوسط المركزي	"MidF"	٢,٠/١,٥/١,٠/٠,٥ كيلو هرتز
معامل Q المتوسط	"MidQ"	٢,٠/١,٠

مستوى التريبل

المدى	العرض	مجال الضبط
تردد التريبل المركزي	"TreF"	١٧,٥/١٥,٠/١٢,٥/١٠,٠ كيلو هرتز



- عند ضبط امتداد الأساس علي وضع التشغيل. يستجيب التردد المنخفض عند امتداد ٢٠٪.
- يمكنك الخروج من وضع التحكم في الصوتيات في أية وقت عن طريق الضغط على زر بخلاف مفتاح التحكم وزر [ATT].

١ اختيار عنصر الصوت الأساسي

اختر العنصر المطلوب ضبطه بالتفصيل من بين العناصر التالية:

- مستوى الأساسي
- مستوى الوسط
- مستوى التريبل

لمعرفة طريقة اختيار عناصر الصوت الأساسية المراد ضبطها. يرجى الرجوع إلى «التحكم في الصوتيات» (صفحة ٧).

٢ أدخل وضع ضبط التفاصيل الخاص بالتحكم السمعي

اضغط مفتاح التحكم لثانية واحدة على الأقل.

٣ اختار عنصر التفاصيل السمعية للضبط

اضغط على مفتاح التحكم.

٤ قم بضبط عناصر التفاصيل السمعية

أدر مفتاح التحكم.

٥ قم بالخروج من وضع التحكم في التفاصيل السمعية

اضغط مفتاح التحكم لثانية واحدة على الأقل.

إعداد الصوتيات

يمكنك ضبط نظام الصوتيات كالاتي.

بند الضبط	البيان	المدى
فلتر الترددات العالية الأمامية*	*HPF	خلال/٤٠/٦٠-٨٠/١٠٠-١٢٠/١٥٠
فلتر الترددات العالية الخلفية*	*HPR	خلال/٤٠/٦٠-٨٠/١٠٠-١٢٠/١٥٠
فلتر الترددات المنخفضة	*LPF	١٥٠/١٠٠-١٢٠/٨٠ خلال هرتز
طور معزز النغمات*	*PHAS	عكسي / (١٨٠°) عادي (٠°)
فرق شدة الصوت	*V-Off	٨- ± -٨٠ (خارجي: ٨٠-٨٠)
وضوح الصوت*	*LOUD	إيقاف/تشغيل
النظام ثنائي المناطق*	*2ZON	إيقاف/تشغيل



- فرق شدة الصوت: يضبط شدة الصوت لكل مصدر تشغيل على أساس مدى اختلافها عن القيمة الأساسية.
- وضوح الصوت: يعوض عن النغمة المنخفضة والمرتفعة أثناء انخفاض الصوت. (عندما يتم تحديد المؤلف كمصدر تشغيل يتم تعويض النغمة المنخفضة فقط).
- النظام ثنائي المناطق
يكون خرج مصدر التشغيل الرئيسي ومصدر التشغيل الفرعي (مدخل الأجهزة الخارجية) من القناة الأمامية والقناة الخلفية بشكل منفصل.
- قم بإعداد قناة مصدر التشغيل الفرعي عن طريق "Zone2" في «نظام القائمة» (صفحة ١٤).

- اختر مصدر التشغيل الرئيسي عن طريق الزر [SRC].
- اضبط شدة صوت القناة الأمامية عن طريق مفتاح التحكم.
- اضبط شدة صوت القناة الخلفية عن طريق «التحكم في الصوتيات» (صفحة ٧).
- التحكم في الصوتيات ليس له أي تأثير على مصدر التشغيل الفرعي.

١ اختر مصدر التشغيل المراد ضبطه

اضغط على الزر [SRC].

٢ انتقل إلى وضع إعداد الصوتيات

اضغط مفتاح التحكم لثانية واحدة على الأقل.

٣ اختر بند إعداد الصوتيات المراد ضبطه

اضغط على مفتاح التحكم.

٤ اضبط بند إعداد الصوتيات

أدر مفتاح التحكم.

٥ اخرج من وضع إعداد الصوتيات

اضغط مفتاح التحكم لثانية واحدة على الأقل.

ضبط السماعه

ضبط دقيق بحيث تكون قيمة نظام Q على الوضع الأمثل عند ضبط نوع السماعه كما يلي.

نوع السماعه	البيان
إيقاف	*SP Off
للسماعه ٥ و ٤ بوصه	*SP 5/4
للسماعه ٦ و ٩x١ بوصه	*SP 6*9/6
للسماعه الأصلية	*SP OEM

١ انتقل إلى وضع الاستعداد

اضغط على الزر [SRC].

اختر بيان وضع الاستعداد "STANDBY".

٢ ادخل إلى وضع ضبط السماعه

اضغط على مفتاح التحكم.

يعرض "SP SEL".

٣ اختر نوع السماعه

أدر مفتاح التحكم.

٤ اخرج من وضع ضبط السماعه

اضغط على مفتاح التحكم.

اختيار محسّن الصوت

يمكنك التشغيل بإضافة عمق مركز رائج للصوت.

١ انتقل إلى وضع المؤثرات الصوتية

اضغط على الزر [SE].

يعرض "SE SEL".

٢ اختر المؤثر الصوتي

أدر مفتاح التحكم.

المؤثرات الصوتية	البيان
الرجوع للصوت العادي بدون مؤثرات صوتية.	*SE Off
تحريك صورة الصوت لأعلى بمقدار درجة وضبط العمق.	*SE Low
تحريك صورة الصوت لأعلى بمقدار درجتين وضبط العمق.	*SE High
التغيير إلى القيمة المحددة في «التحكم في محسّن "SE User" الصوت» (صفحة ٩).	*SE User

عندما تكون المؤثرات الصوتية مشغلة فإن المؤشر "SE" يكون مشغلا.

٣ اخرج من وضع المؤثرات الصوتية

اضغط على الزر [SE].

التحكم في محسّن الصوت

ي ضبط وظائف المؤثرات الصوتية كل على حده.

1 انتقل إلى وضع التحكم في المؤثرات الصوتية

اضغط على زر [SE] على الأقل لفترة ثانية واحدة.

يعرض "SE CTRL".

2 اختر المؤثر الصوتي المراد ضبطه

ادفع مفتاح التحكم باتجاه اليمين أو اليسار.

3 اضبط المؤثر الصوتي

ادفع مفتاح التحكم لأعلى أو لأسفل.

مجال الضبط	البيان	المدى
ضبط العمق	"Bas"	إيقاف/منخفض/مرتفع
وضع ضبط LV	"LV"	إيقاف/منخفض/مرتفع

4 اخرج من وضع التحكم في المؤثرات الصوتية

اضغط على الزر [SE].



- العمق: تعزير الإيقاع لعمق الصوت الفائق.
- LV: يضبط صورة الصوت عن طريق تغيير الوضع الرأسي للسماعات بشكل افتراضي ويقوم بزيادة أو خفض المحيط الصوتي.

اختيار المحلل الطيفي

اختيار عرض المحلل الطيفي.

المحلل الطيفي	عرض
مسح المحلل الطيفي	"S.A Scan"
Peak Hold	"PeakHold"
المحلل الطيفي 1	"Flash"
المحلل الطيفي 2	"Meter"
المحلل الطيفي 3	"Gravity"
المحلل الطيفي 4	"Tension"
المحلل الطيفي 5	"Hana-Bi"
المحلل الطيفي 6	"Laser"
المحلل الطيفي 7	"Dance"
المحلل الطيفي 8	"Warp"
المحلل الطيفي 9	"Jump"
إيقاف المحلل الطيفي	"S.A Off"

1 ادخل في وضع اختيار المحلل الطيفي

اضغط على زر [COL] على الأقل لفترة ثانية واحدة.

يعرض "SPEANA".

2 اختر المحلل الطيفي

أدر مفتاح التحكم.

3 اخرج من وضع اختيار المحلل الطيفي

اضغط على الزر [COL].



- مسح المحلل الطيفي:
- يتم عرض العناصر من "PeakHold" إلى "Jump" بالتتابع.

اختيار لون الإضاءة

اختر لون إضاءة وحدة العرض والأزرار ومفتاح التحكم.

1 انتقل إلى وضع اختيار لون الإضاءة

اضغط على الزر [COL].

يعرض "Color".

2 اختر عنصر الضبط

ادفع مفتاح التحكم باتجاه اليمين أو اليسار.

البيان	عنصر الضبط
"All"	ي ضبط نفس اللون لجميع العناصر.
"Display"	ي ضبط لون وحدة العرض.
"Key"	ي ضبط لون الزر.
"Rotary"	ي ضبط لون مفتاح التحكم.

3 تغيير اللون

أدر مفتاح التحكم.

ضبط اللون	البيان
استعراض الألوان من 1-10	"V.Scan"
اللون 1	"Color 1"
اللون 2	"Color 2"
:	:
اللون 10	"Color 10"
لون المستخدم	"User"

4 اخرج من وضع اختيار لون الإضاءة

اضغط على الزر [COL].



- يمكنك ضبط لون الإضاءة تبعاً لرغبتك باستخدام وضع الضبط RGB. انظر «ضبط لون المستخدم» (صفحة 10) للحصول على مزيد من التفاصيل.
- عندما يكون المؤثر الضوئي (I-EFCT) مضبوطاً (صفحة 14) على "2"، فلا يمكنك ضبط اللون.
- عندما يكون المؤثر الضوئي (I-EFCT) مضبوطاً (صفحة 14) على "3"، فيمكنك اختيار الوضع "ALL" وضبط اللون من "color1" إلى "10".

العمليات العامة للتشغيل

في مصدر الشريط

معلومات	البيان
زمن الاستماع (عداد الشريط)	*Counter*
الساعة	*Clock*
رسم	*Graphic*

على وضع الاستعداد/مصدر تشغيل دخل الأجهزة الخارجية

معلومات	البيان
اسم مصدر التشغيل	*SRC Name*
الساعة	*Clock*
رسم	*Graphic*

١ انتقل إلى وضع تغيير البيان
اضغط علي الزر [▶II] لمدة ثانية واحدة علي الأقل.
فيظهر البيان "DISP SEL".

٢ اختر بند البيان
ادفع مفتاح التحكم لأعلى أو لأسفل.

٣ اخرج من وضع تغيير البيان
اضغط علي زر [▶II].



- عند اختيار بيان الساعة يتغير ضبط بيان كل مصدر تشغيل إلى بيان الساعة.
- إذا لم يكن بند البيان المختار به أية معلومات. فستظهر معلومات بديلة.

ضبط لون المستخدم

اضبط لون الإضاءة عن طريق الوضع R (أحمر)، G (أخضر)، B (أزرق). يتم تخزين قيمة الضبط المختارة في وضع <اختيار لون الإضاءة> المندرج تحت نطاق أوضاع الضبط الخاصة بالمستخدم.

١ اختر العنصر المراد ضبطه ثم اختر البند "USER"
انظر الخطوات من ١ إلى ٣ في موضوع <اختيار لون الإضاءة> (صفحة ٩) للحصول على مزيد من التفاصيل.

٢ انتقل إلى وضع ضبط الألوان RGB
اضغط مفتاح التحكم لثانية واحدة على الأقل.

٣ اختر اللون المراد ضبطه
ادفع مفتاح التحكم باتجاه اليمين أو اليسار.
اضبط اللون الوميض.

٤ اضبط لون RGB
أدر مفتاح التحكم.

٥ اخرج من وضع ضبط الألوان RGB
اضغط على مفتاح التحكم.

تغيير البيان

يقوم بتغيير المعلومات المعروضة عن كل مصدر تشغيل تالي.

مع مصدر تشغيل موالف الراديو

المعلومات	البيان
التردد	*FREQ*
الساعة	*Clock*
رسم	*Graphic*

مع مصدر تشغيل أسطوانة CD وأسطوانة خارجية

المعلومات	البيان
اسم الأسطوانة	*D-Title*
اسم الأغنية (مع مصدر التشغيل الخارجي)	*T-Title*
زمن الاستماع و رقم المسار	*P-Time*
الساعة	*Clock*
رسم	*Graphic*

مع مصدر تشغيل ملف الصوتيات أوديو

المعلومات	البيان
اسم الأغنية و اسم الفنان	*Title*
اسم الألبوم و اسم الفنان	*Album*
اسم المجلد	*Folder*
اسم الملف	*File*
زمن الاستماع و رقم القطعة الموسيقية	*P-Time*
الساعة	*Clock*
رسم	*Graphic*

إدخال الذاكرة التلقائية

وضع المحطات ذات الاستقبال الجيد في الذاكرة التلقائية.

1 اختار النطاق لإدخال الذاكرة التلقائية
ادفع مفتاح التحكم لأعلى أو لأسفل.

2 أدخل وضع القائمة
اضغط على الزر [M.JOG] لمدة ثانية واحدة على الأقل.
يعرض "Menu".

3 اختار وضع إدخال الذاكرة التلقائية
ادفع مفتاح التحكم لأعلى أو لأسفل.
اختار عرض "A-Memory".

4 افتح إدخال الذاكرة التلقائية
اضغط مفتاح التحكم لثانية واحدة على الأقل.
عند وضع 6 محطات يمكن استقبالها في الذاكرة يقفل إدخال
الذاكرة التلقائية.

وظيفة ريموت التحكم

موالفة الوصول المباشر

إدخال التردد والموالفة.

1 انتقل إلى وضع موالفة الوصول المباشر
اضغط على الزر [DIRECT] في جهاز التشغيل عن بعد.
فتظهر "----".

2 أدخل التردد
اضغط أزرار الأرقام بريموت التحكم.
مثال:

التردد المرغوب	اضغط على الزر
92.1 ميجاهرتز (النطاق FM)	[1], [2], [9], [0]
81.0 كيلوهرتز (النطاق AM)	[0], [1], [8], [0]

إلغاء موالفة الوصول المباشر

اضغط على الزر [DIRECT] في جهاز التشغيل عن بعد.

- يمكنك إدخال نطاق التردد FM على مراحل بحد أدنى 0.1 ميجاهرتز.
- إذا لم تضغط على أية زر لمدة 10 ثوان فسيتم إلغاء هذه الوظيفة أوتوماتيكياً.

ضبط مراحل التردد

تغيير مرحلة موالفة التردد.
وضع الضبط الأصلي لنطاق FM هو 0 كيلوهرتز. ولنطاق AM هو 9 كيلوهرتز.

1 أطفئ الجهاز
اضغط على الزر [SRC] لمدة ثانية واحدة على الأقل.

2 قم بتغيير مرحلة التردد
أثناء الضغط على الزرين [1] و [5]. اضغط على الزر [SRC].
توقف عن الضغط على الزر بعد ظهور البيان.
تغيير مرحلة التردد بنطاق FM إلى 100 كيلوهرتز. ونطاق AM إلى
10 كيلوهرتز.



- عند تكرار نفس العملية، تعود مرحلة التردد إلى وضع الضبط الأصلي.
- عند تغيير مرحلة التردد، يتم محو الترددات الموجودة في الذاكرة.

تشغيل الأغنيات بالأسطوانة / ملفات الصوتيات أوديو

وظيفة مبدل الأسطوانات المزود بريموت حَكَم

البحث المباشر عن أسطوانة

البحث عن أسطوانة من خلال إدخال رقمها.

1 أدخل رقم الأسطوانة

اضغط أزرار الأرقام بريموت التحكم.

2 ابحث عن الأسطوانة

اضغط على الزر [FM] أو [AM].

إلغاء البحث المباشر عن أسطوانة

اضغط على زر [▶II].



- أدخل 00 لاختيار الأسطوانة رقم 10.
- لا يمكن القيام بالبحث المباشر عن أسطوانة أثناء عمل وظيفة التشغيل بترتيب عشوائي أو وظيفة الاستعراض السريع.

وظيفة خاصة بجهاز USB/أسطوانة CD بها ملف صوتيات أوديو

اختيار لائحة

البحث عن الأغنية التي تريد الاستماع إليها عن طريق تتبع بنية ملف الميديا.

1 انتقل إلى وضع الاختيار بالبطارية متعدد الاستخدامات

اضغط على زر [M.JOG].

فيظهر البيان "M. Jog On".

ويظهر اسم ملف الصوتيات أوديو الحالي.

2 البحث عن أغنية وتشغيلها

نص التشغيل	طريقة التشغيل
التنقل بين المجلدات/الملفات	أدر مفتاح التحكم.
اختيار المجلد/الملف	اضغط على مفتاح التحكم.
الرجوع للمجلد السابق	ادفع مفتاح التحكم إلى اليسار.
الرجوع للمجلد الرئيسي	ادفع مقيض التحكم باتجاه اليسار
	لمدة ثانية واحدة على الأقل.

إلغاء وضع الاختيار بالبطارية متعدد الاستخدامات

اضغط على زر [M.JOG].



- لا يمكن اختيار لائحة أثناء التشغيل بترتيب عشوائي أو تشغيل الاستعراض السريع.

وظائف تشغيل مبدل الأسطوانات

أثناء تشغيل أسطوانة داخل مبدل الأسطوانات يمكن استخدام وظائف التشغيل الآتية.

تكرار تشغيل الأغنية الحالية أو الأسطوانة. (تكرار التشغيل)

اضغط على زر [4].

يؤدي تكرار الضغط على الزر إلى اختيار تشغيل وظيفة تكرار الأغنية ("TRAC REP") وتشغيل وظيفة تكرار الأسطوانة ("Disc REP") وإيقاف وظيفة تكرار التشغيل ("REP Off") بالتتابع.

يقوم بتشغيل الأغنيات الموجودة في مبدل الأسطوانات بترتيب

عشوائي. (التشغيل بترتيب عشوائي للأسطوانات الموجودة بالخرزانة)

اضغط على زر [6].

يؤدي الضغط على الزر إلى تحويل وضع الضبط بين تشغيل وظيفة التشغيل بترتيب عشوائي للأسطوانات الموجودة بالخرزانة ("MGZN RDM") وإيقافها ("RDM Off").

وظيفة رموت التحكم

البحث المباشر عن الأغنيات

البحث عن أغنية من خلال إدخال رقم الأغنية.

1 أدخل رقم الأغنية

اضغط أزرار الأرقام بريموت التحكم.

2 ابحث عن الأغنية

اضغط على الزر [◀] أو [▶].

إلغاء البحث المباشر عن الأغنية

اضغط على زر [▶II].



- لا يمكن البحث المباشر عن الأغنيات أثناء التشغيل بترتيب عشوائي أو تشغيل الاستعراض السريع.
- إذا لم تضغط على أية زر لمدة 10 ثوان فسيتم إلغاء هذه الوظيفة أوتوماتيكيا.

تشغيل الكاسيت

وظيفة خاصة بأسطوانات CD الموسيقية

اختيار الأغنية

اختيار الأغنية التي تريد الاستماع إليها عن طريق إدارة مفتاح التحكم.

١ انتقل إلى وضع الاختيار بالطارة متعدد الاستخدامات
اضغط على زر [M.JOG].

فيظهر البيان "M. Jog On".
ويظهر اسم الأغنية الحالية.

٢ اختر الأغنية
أدر مفتاح التحكم.

٣ قم بتشغيل الأغنية المختارة
اضغط على مفتاح التحكم.

فيتم إلغاء وضع الاختيار بالطارة متعدد الاستخدامات ويتم
تشغيل الأغنية.

إلغاء وضع الاختيار بالطارة متعدد الاستخدامات
اضغط على زر [M.JOG].



- لا يتاح اختيار الأغنية إلا أثناء عمل مشغل أسطوانات CD المدمج بالجهاز.
- لا يمكن اختيار الأغنية أثناء التشغيل بترتيب عشوائي أو تشغيل الاستعراض السريع.

DPSS مع جهاز التحكم عن بعد

تحديد القطع الموسيقية التي يمكن تخطيها باستخدام أزرار الأرقام الموجودة على جهاز التحكم عن بعد.

١ تحديد القطع الموسيقية التي يتم تخطيها
اضغط على رقم الأزرار على جهاز التحكم عن بعد.

٢ التخطي إلى القطعة الموسيقية التالية
اضغط على زر [▶▶].

التخطي إلى القطعة الموسيقية السابقة
اضغط على زر [◀◀].

إلغاء نظام بحث البرنامج المباشر
اضغط على زر [▶II].



- إذا لم تضغط على أية زر لمدة ١٠ ثوان فسيتم إلغاء هذه الوظيفة أوتوماتيكيا.

نظام القائمة

إعداد الوظائف التالية.

AUX : يمكن ضبطه أثناء تشغيل مصدر التشغيل الخارجي AUX.
- : يمكن ضبطه مع جميع مصادر التشغيل.

1 انتقل إلى وضع القائمة

اضغط على الزر [M.JOG] لمدة ثانية واحدة على الأقل.
فيظهر بيان القائمة "Menu".

2 اختر بند القائمة

ادفع مفتاح التحكم لأعلى أو لأسفل.

3 اضغط بند القائمة

ادفع مفتاح التحكم باتجاه اليمين أو اليسار.

4 اخرج من وضع القائمة

اضغط على زر [M.JOG].



- ارجع إلى الصفحة المعنية لمعرفة كيفية ضبط البنود، وذلك من خلال أرقام الصفحات المشار إليها.
- يظهر البيان "Zone2" عند ضبط البيان "2ZON" في «إعداد الصوتيات» (صفحة ٨) على "ON".
- ارجع إلى «ملحق» (صفحة ١٣) للاطلاع على تفاصيل بنود القوائم.
- قد تتسبب المجالات الكهربائية القوية (كتلك الناتجة عن خطوط الكهرباء) في عدم انتظام جودة الصوت عندما تكون خاصية CRSC مشغلة. في هذه الحالة أوقف الخاصية.

كود الحماية

في حالة التأمين بكود حماية تقل احتمالات التعرض للسرقة لأنه يلزم إدخال كود الحماية لتشغيل الجهاز بمجرد إيقافه.



- عند تفعيلك لوظيفة كود الحماية فلن يمكن إلغاءها.
- انتبه إلى أن كود الحماية الخاص بك هو الرقم المكون من ٤ أرقام المكتوب في بطاقة الراديو "Car Audio Passport" الخاص بك ضمن حزمة المطبوعات هذه.

1 اختر بند كود الحماية في وضع القائمة

اختر بيان ضبط الحماية "Code Set".
لمعرفة كيفية اختيار بنود القائمة ارجع إلى «نظام القائمة» (صفحة ١٤).

2 انتقل إلى وضع كود الحماية

اضغط مفتاح التحكم لثانية واحدة على الأقل.
عند ظهور البيان "Enter" يظهر أيضا البيان "Code".

3 اختر الأعداد المراد إدخالها

ادفع مفتاح التحكم باتجاه اليمين أو اليسار.

4 اختر أرقام كود الحماية

ادفع مفتاح التحكم لأعلى أو لأسفل.

5 كرر الخطوات ٣ و ٤ واستكمل إدخال كود الحماية.

6 قم بتأكيد كود الحماية

اضغط على زر التحكم لمدة ٣ ثوان على الأقل.
عند ظهور البيان "RE-Enter" يظهر أيضا البيان "Code".

البيان	الضبط	نوع الضبط	المصدر
"Code Set"	ارجع إلى صفحة ١٤	ضبط كود الحماية	SB
"1-EFCT"	0/1/2/3	حدد المؤثر اللوني للإضاءة. (صفحة ١٩)	-
"Beep"	On*/Off	إعداد عملية فحص الصوت (صوت الصفارة) لتشغيل/إيقاف.	SB
"CLK ADJ"	ارجع إلى صفحة ١٥	ضبط الساعة.	SB
"DSI"	On*/Off	إذا ومض مؤشر أحمر في الجهاز بعد إيقاف ACC، فهذا تحذير من محاولة سرقة.	SB
"CONT"	1-5~11	ضبط تباين شاشة العرض.	SB
"SWPRE"	R*/SW	ضبط خرج الصوت الابتدائي.	SB
"Zone2"	R*/F	تحديد وجهة صوت دخل الأجهزة الخارجية عند تشغيل وظيفة ثنائية المناطق.	SB
"AMP"	On*/Off	تشغيل/إيقاف مضخم الصوت المدمج في الجهاز.	SB
"SPRM"	On*/Off	تشغيل/إيقاف وظيفة سوبريم.	AF
"Auto"	Auto 1/ Auto 2/ Manual	اختيار وضع الموالفة للراديو.	Tuner
"A-Memory"	ارجع إلى صفحة ١١	وضع المحطات ذات الاستقبال الجيد في الذاكرة التلقائية.	Tuner
"CRSC"	Off/On*	التحويل إلى الصوت الأحادي لتقليل الضوضاء عندما يكون الاستقبال رديئا.	FM
"Name Set"	ارجع إلى صفحة ١٥	ضبط وحدة العرض عند التحويل إلى مصدر تشغيل خارجي AUX.	AUX
"SCL"	Auto*/MANU	تحديد ما إذا كان سيتم تصفح النص أوتوماتيكيا.	-
"AUX"	Off/On*	تحديد ظهور بند مصدر التشغيل الخارجي AUX أثناء اختيار مصدر التشغيل.	SB
"CD Read"	1*/2	تحديد وضع قراءة أسطوانة CD.	SB
"DEMO"	ارجع إلى صفحة ١١	تحديد إتاحة طريقة الاستعراض.	-

* وضع ضبط المصنع

يعتمد البند المعروض على مصدر التشغيل المختار حاليا. تبين العلامة في عمود مصدر التشغيل مصدر التشغيل الذي ينتمي إليه البند المعروض.

SB : يمكن ضبطه في وضع غير وضع الاستعداد.

SB : يمكن ضبطه في وضع الاستعداد.

AF : يمكن ضبطه أثناء عمل مصدر تشغيل ملف الصوتيات وأوديو الخاص بأسطوانة CD/جهاز USB.

FM : يمكن ضبطه أثناء استقبال موجات FM.

Tuner : يمكن ضبطه أثناء استقبال موالف الراديو.

ضبط بيان مدخل الأجهزة الخارجية

اختيار أحد البيانات أدناه عند التحويل إلى مصدر تشغيل دخل الأجهزة الخارجية.

- *AUX*
- *DVD*
- *PORTABLE*
- *GAME*
- *VIDEO*
- *TV*

١ اختر بند ضبط بيان مدخل الأجهزة الخارجية في وضع القائمة
اختر بيان ضبط الاسم "Name Set".
لمعرفة كيفية اختيار بنود القائمة ارجع إلى <نظام القائمة>
(صفحة ١٤).

٢ انتقل إلى وضع ضبط بيان مدخل الأجهزة الخارجية
اضغط مفتاح التحكم لثانية واحدة على الأقل.
يظهر بيان مدخل الأجهزة الخارجية المختار حالياً.

٣ اختر بيان مدخل الأجهزة الخارجية
ادفع مفتاح التحكم لأعلى أو لأسفل.

٤ اخرج من وضع ضبط بيان مدخل الأجهزة الخارجية
اضغط على زر [M.JOG].

- عند توقف العملية لمدة ١٠ ثواني يتم تسجيل الاسم في هذا الوقت.
- وينقل وضع ضبط بيان مدخل الأجهزة الخارجية.
- لا يمكن ضبط بيان مدخل الأجهزة الخارجية إلا في حالة استخدام مدخل الأجهزة الخارجية المدمج أو مدخل الأجهزة الخارجية الاختياري للموديل KCA-S220A. في الموديل KCA-S220A يظهر البيان "AUX EXT" كوضع افتراضي.

٧ قم بإجراء الخطوات من ٣ إلى ٦. وأعد إدخال كود الحماية.
يظهر بيان الاعتماد "Approved".
ويتم تفعيل وظيفة كود الحماية.



- إذا أدخلت كود مختلف عن كود الحماية الخاص بك، يجب عليك إعادة العملية بدءاً من الخطوة 3.

٨ اخرج من وضع كود الحماية
اضغط على زر [M.JOG].

إدخال كود الحماية
يتم طلب كود الحماية عند استخدام جهاز الصوتيات لأول مرة بعد فصله عن البطارية مصدر الطاقة أو عند الضغط على زر إعادة الضبط.

١ قم بتشغيل الجهاز.

٢ قم بإجراء الخطوات من ٣ إلى ٦. وأعد إدخال كود الحماية.
يظهر بيان الاعتماد "Approved".



- في حالة إدخال كود غير صحيح، يظهر بيان الانتظار "Waiting". وستضطر للانتظار فترات منع الإدخال الموضحة في الجدول التالي.
بعد انقضاء وقت منع الإدخال، يظهر البيان "Code". وعندئذ يمكنك إعادة إدخال الكود.

عدد مرات إدخال الكود الخاطئ	زمن منع الإدخال
١	-
٢	٥ دقائق
٣	ساعة واحدة
٤	٤٢ ساعة

الضبط اليدوي للساعة

١ اختر بند ضبط الساعة في وضع القائمة

اختر البيان "CLK ADJ".

لمعرفة كيفية اختيار بنود القائمة ارجع إلى <نظام القائمة>
(صفحة ١٤).

٢ انتقل إلى وضع ضبط الساعة

اضغط مفتاح التحكم لثانية واحدة على الأقل.

فيومض بيان الساعة.

٣ اضبط الوقت

ادفع مفتاح التحكم إلى أعلى أو أسفل لضبط الساعات وإلى اليمين أو اليسار لضبط الدقائق.

٤ اخرج من وضع ضبط الساعة

اضغط على زر [M.JOG].

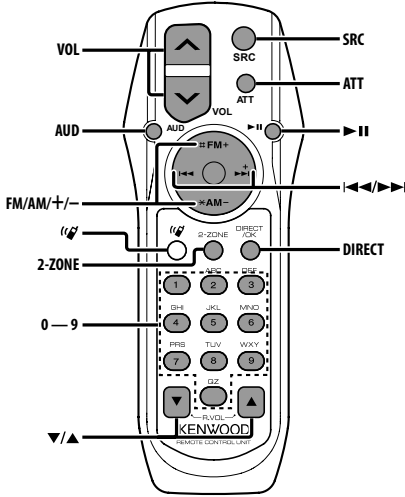

إعدادات وضع الاستعراض

تشغيل إيقاف وضع الاستعراض.

1 اختر بند الاستعراض في وضع القائمة

اختر البيان "DEMO".

لمعرفة كيفية اختيار بنود القائمة ارجع إلى «نظام القائمة» (صفحة 14).

2 اضبط وضع الاستعراض

اضغط مفتاح التحكم لثانيتين على الأقل.

يؤدي الضغط على الزر لمدة ثانيتين أو أكثر إلى تحويل وضع الضبط بين التشغيل "On" والإيقاف "Off".

3 اخرج من وضع الاستعراض

اضغط على زر [M.JOG].

التحكم العام

مفتاح التحكم في شدة الصوت [VOL]

اختيار مصدر التشغيل [SRC]

خفض الصوت [ATT]
عند الضغط على الزر مرة أخرى يعود الصوت إلى المستوى السابق.
عند خفض الصوت يومض المؤشر "ATT".

التحكم في الصوتيات

اختيار بند الصوتيات [AUD]

ضبط بند الصوتيات [VOL]



- للاطلاع على طريقة التشغيل، مثل طرق التحكم في نظام الصوتيات وعمليات الضبط الأخرى يرجى الرجوع إلى «التحكم في الصوتيات» (صفحة 7).
- يمكن اختيار وضبط عناصر السمع الأساسية بواسطة جهاز التحكم عن بعد. اختيار وضبط العناصر الصوتية التفصيلية لا يمكن عمله.

التحكم ثنائي المناطق



حول الزر []

يستخدم هذا الزر عندما تكون تجهيزة التحدث الحر العاملة بتقنية بلوتوث موصلة. للمزيد من المعلومات ارجع إلى دليل الاستعمال الخاص بتجهيزة التحدث الحر العاملة بتقنية بلوتوث.



• لا تضع ريموت التحكم على أماكن ساخنة مثل لوحة أجهزة القياس والبيان.

شحن البطارية واستبدالها

استخدم بطاريتين مفاص "R6" / "AA". اسحب الغطاء أثناء ضغطه لأسفل لإخراجه كما هو موضح. أدخل البطاريتين بحيث يكون القطبان + و - مضبوطين بطريقة صحيحة، واسترشد بالرسم الموجود داخل العلبة.

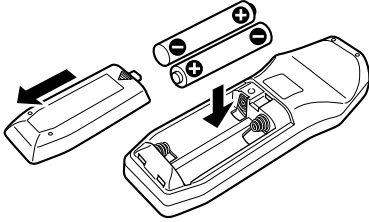

تشغيل وإيقاف النظام ثنائي المناطق [2-ZONE]



التحكم في شدة صوت القناة الخلفية [▲] / [▼]



مع مصدر تشغيل موالف الراديو

اختيار نطاق التردد [FM]/[AM]



اختيار المحطة الإذاعية [] / [] / []



استدعاء المحطات الإذاعية سابقة الضبط [1] — [6]



مع مصدر تشغيل أسطوانة CD/جهاز USB

اختيار الموسيقى [] / [] / []



اختيار مجلد/أسطوانة [FM]/[AM]



إيقاف مؤقت/تشغيل []



في حالة مصدر شريط كاسيت

DPSS [] / [] / []



الحركة السريعة إلى الأمام/إعادة لف الشريط [FM]/[AM]



اتجاه الدوران []



DPSS [] — []



عندما تصبح في <DPSS مع جهاز التحكم عن بعد> (صفحة ١٣)، أدخل رقم القطعة الموسيقية.

حول جهاز USB

- عند توصيل جهاز USB بهذا الجهاز يمكن أن يتم شحنه بشرط أن يكون الجهاز مشغلاً.
- قم بتركيب جهاز USB في مكان لا يتسبب في إعاقتك عن قيادة السيارة بشكل صحيح.
- لا يمكنك توصيل جهاز USB عن طريق مجمع مركزي USB أو قارئ البطاقات المتعددة.
- قم بعمل نسخ احتياطية لملفات الصوتيات أوديو المستخدمة في هذا الجهاز. فقد يتم محو الملفات في بعض ظروف تشغيل جهاز USB.
- لا نتحمل أية مسؤولية عن الأضرار الناشئة عن محو البيانات المخزنة.
- لا يتم توريد جهاز USB مع هذا الجهاز. ستحتاج إلى شراء أحد أجهزة USB المتوافرة بالأسواق.
- عند توصيل جهاز USB يوصى باستخدام كابل المهابة CA-U1EX (اختياري).
- لا يمكن ضمان التشغيل السليم في حالة استخدام كابل آخر غير الكابل المتوافق مع وصلة USB. توصيل كابل يزيد طوله الإجمالي عن 5 متر قد يتسبب في تشغيل غير طبيعي.

شريط التسجيل

تنظيف رأس الشريط

- عند حدوث ضوضاء أو انخفاض جودة الأستماع بسبب إتساخ رأس الشريط. نظف رأس الشريط.

شريط التسجيل

- إذا كان الشريط مرتخي إجعله مشدوداً.
- إذا كان الملصق علي شريط التسجيل غير ملتصق جيداً أعد إحكام اللصق.
- لا تستخدم شريط تسجيل مشوه.
- لا تصنع شريط التسجيل علي تابلوه قيادة السيارة إلخ. عندما تكون درجة الحرارة مرتفعة.
- لا تستعمل شريط مدته 100 دقيقة أو أكثر.

علاقة المنتجات المستخدمة أشعة الليزر

(باستثناء بعض المناطق)

**CLASS 1
LASER PRODUCT**

هذا الملصق ملصوق علي الشاسية / الصندوق ويعني أن المكون يستخدم أشعة ليزر مصنفة من الدرجة الأولى. بما يعني أن الوحدة تستعمل أشعة ليزر من درجة ضعيفة. لا يوجد خطر انبعاث إشعاع خطير خارج الوحدة.

حول ملف الصوتيات أوديو

- ملف الصوتيات أوديو القابل للتشغيل AAC-LC (.m4a), MP3 (.mp3), WMA (.wma)
 - ميديا الأسطوانات القابلة للتشغيل CD-R/RW/ROM
 - صيغة ملفات الأسطوانات القابلة للتشغيل ISO 9660 مستوى 2/1. جوليت. رميو. اسم ملف طويل.
 - الموديل القادر على تشغيل جهاز USB DPX-MP5110U
 - جهاز USB القابل للتشغيل USB فئة السعات الكبيرة
 - نظام ملفات جهاز USB القابل للتشغيل FAT16, FAT32
- بالرغم من أن ملفات الصوتيات أوديو تفي بالمعايير المذكورة أعلاه، إلا أن التشغيل قد يتعذر وذلك حسب نوع أو حالة الميديا أو الجهاز.
- ترتيب تشغيل ملفات الصوتيات أوديو في مثال شجرة المجلدات/الملفات الموضح أدناه يتم تشغيل الملفات بالترتيب من ① إلى ⑩.

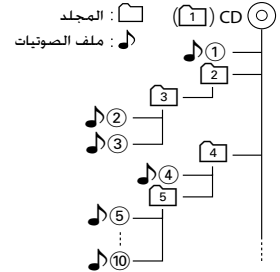

تجد على الإنترنت دليل خاص بملفات الصوتيات أوديو في الموقع www.kenwood.com/audiophile/. ويحتوي دليل الإنترنت على معلومات تفصيلية وملاحظات غير واردة في هذا الدليل. لذلك احرص على قراءة دليل الإنترنت بعناية.

- في هذا الدليل يقصد بكلمة "جهاز USB" الذاكرات الفلاش ومشغلات الصوتيات أوديو الرقمية ذات مقاييس USB.

فهرس مصطلحات القائمة

لتشغيل تجهيزه التحدث الحر العاملة بتقنية بلوتوث

KCA-BT100

للتحكم في تجهيزه التحدث الحر العاملة بتقنية بلوتوث
للتحكم في KCA-BT100 قم بما يلي:

- لضبط <اختيار وضع الاتصال>. اختر <نظام القائمة> (صفحة ١٤).
- الضغط على الزر [ATT] لمدة ثانية واحدة على الأقل بعد اختيار وضع الاتصال "DIALING MODE" يتيح لك الانتقال إلى وضع اختيار طريقة الاتصال. للخروج من وضع اختيار طريقة الاتصال اضغط على الزر [ATT] لمدة ثانية واحدة على الأقل.
- <لقطع المكالمه> أو <إخفاء رساله قطع المكالمه> أو <لرفض مكالمه واردة> اضغط على الزر [ATT] لثانية واحدة على الأقل.
- علاوة على ذلك فهناك بعض البيانات تختلف عن النشروح الواردة في دليل تشغيل الموديل KCA-BT100.

البيانات الواردة في دليل تشغيل الموديل KCA-BT100	البيانات الفعلية في هذا الجهاز
DISCONNECT	*HF D-CON*
CONNECT	*HF CON*
PHN-DEL	*DVC-DEL*
P-STATUS	*D-Status*
BT-CON Y	*HF-CON Y*
BT-CON N	*HF-CON N*

BT : إظهار حالة وصلة بلوتوث. يظهر هذا المؤشر عند توصيل هاتف جوال بهذا الجهاز.

📶 : إظهار قوة إشارة الهاتف الجوال.

🔋 : إظهار مستوى شحن بطارية الهاتف الجوال.



SWPRE (تحويل خرج الصوت الابتدائي)

يحول خرج الصوت الابتدائي من مخرج السماعات الخلفية ("R") إلى مخرج معزز النغمات ("SW").

SUPREME

تقنية لاستنتاج وإضافة مقاطع نطاق التردد العالي التي تم حذفها أثناء التكويد بمعدل بت منخفض وذلك باستخدام لوغاريتمات نظرية الاحتمالات (أقل من ١٢٨ كيلوبايت في الثانية، معدل العينات ٤٤,١ كيلوهرتز).

وتصل عملية إضافة المقاطع المحذوفة لأفضل نتائجها في حالة الملفات المضغوطة بصيغة AAC أو MP3 أو WMA). ويتم التعامل معها وفقاً لمعدل البت.

ويكاد هذا التأثير يندعم على الموسيقى التي تم تكيديها بمعدل بت عالٍ أو معدل بت متغير أو التي بها حد أدنى لنطاق للتردد العالي.

CD READ

تحديد طريقة قراءة أسطوانة CD.

في حالة تعذر تشغيل أسطوانة CD ذات صيغة خاصة، اضبط هذه الوظيفة على "2" لإجبار الجهاز على التشغيل. يرجى مراعاة أنه قد لا يمكن تشغيل بعض أسطوانات CD الموسيقية حتى لو قمت بضبط الوظيفة على "2". وبالإضافة إلى ذلك لا يمكن تشغيل ملفات الصوتيات أوديو عند ضبط الوظيفة على "2". وفي المعتاد احتفظ بهذه الوظيفة مضبوطة على "1".

1 : يميز أوتوماتيكياً بين الأسطوانات المسجل عليها ملفات الصوتيات أوديو وأسطوانات CD المسجل عليها موسيقى بصيغ أخرى عند تشغيل الأسطوانة.

2 : يجبر الجهاز على تشغيل الأسطوانات الموسيقية.

ZONE2 (ثنائي المناطق)

ضبط الوجهة (السماعة الأمامية "F" أو السماعة الخلفية "R") لمصدر التشغيل الفرعي (AUX IN) عندما تكون وظيفة ثنائية المناطق مشغولة.

AMP

اختيار الوضع "Off" يوقف تشغيل مضخم الصوت المدمج في الجهاز إيقاف تشغيل مضخم الصوت المدمج يحسن جودة صوت خرج الصوت الابتدائي.

AUTO (اختيار وضع الموالفة)

اختيار وضع الموالفة للرابوي.

وضع الموالفة	عرض	تشغيل
ليحت التلقائي	*Auto1*	البحث التلقائي للمحطة.
البحث عن المحطة المضبوطة مسبقاً	*Auto2*	البحث عن المحطة بترتيب الضبط المسبق طبقاً للذاكرة.
يدوي	*Manual*	التحكم في الموالفة العادي اليدوي.

E-FECT I- (مؤثرات الإضاءة)

حدد المؤثر اللوني للإضاءة.

وضع مؤثرات الإضاءة	عرض
الوضع متوقف	*0*
يتغير لون الإضاءة بشكل متنوع في كل مرة يتم فيها تشغيل هذه الوحدة.	*1*
سيتميز لون الإضاءة بأنه أحادي اللون ثم يتغير بشكل متنوع مع إيقاع نغمات الصوت.	*2*
سيتميز لون الإضاءة بأنه أحادي اللون ثم تتغير درجة سطوع الإضاءة بشكل متنوع مع إيقاع نغمات الصوت.	*3*

الملحقات

- لا تستخدم المسامير الخاصة بك. استخدم فقط المسامير الموردة مع الجهاز. إذا استخدمت مسامير خاطئة، يمكنك أن تدمر الوحدة.
- إذا لم يتم تشغيل الطاقة (تظهر رسالة "Protect")، قد يكون سلك السماعة به دائرة قصر أو يلامس شاسيه المركبة وتكون وظيفة الحماية قد تم تنشيطها لذلك، يجب فحص سلك السماعة.
- إذا لم يكن مفتاح الإشعال في سيارتك له وضع ACC، وصل أسلاك الإشعال إلى مصدر التيار الكهربائي بحيث يمكن الفتح والقفل من خلال مفتاح الإشعال. إذا وصلت سلك الإشعال إلى مصدر تيار كهربائي بوفر جهد ثابت، كما هو الحال مع سلك البطارية، يمكن للبطارية أن تفرغ.
- إذا كانت لوحة المفاتيح به مصباح إضاءة، تأكد من تركيب الوحدة بحيث تكون لوحة الواجهة لا يلمس المصباح عند الفتح والقفل.
- إذا تلف المصمم، تأكد أولاً من عدم تلامس الأسلاك بما لا يتسبب في إحداث دائرة كهربائية قصيرة. ثم استبدل المصمم المستهلك بأخر جديد من نفس الدرجة.
- اعزل الأسلاك غير الموصلة بواسطة شريط من الفينيل أو مادة أخري مشابهة، لمنع حدوث قصر دائرة، لا تنزع الأغشية التي في نهاية الأسلاك غير الموصلة أو النهايات.
- قم بتوصيل أسلاك المتحدث بطريقة صحيحة للأطراف التي تتلامس معها. ربما تلف الوحدة أو تتوقف عن العمل إذا قمت بتوصيل الأسلاك ⊕ أو الأرضي بهم من بأي جزء معدني في السيارة.
- عند توصيل ٢ سماعة فقط بالنظام، وصل أسلاك التوصيل سواء إلى كل من أطراف الخروج في الأمام أو أطراف الخروج في الخلف (لا تخلط بين المقدمة والمؤخرة)، علي سبيل المثال، إذا وصلت الموصل ⊕ للسماعة اليسرى إلى طرف الخروج الأمامي، لا توصل الموصل ⊖ إلى طرف الخروج الخلفي.
- بعد تركيب الوحدة، تأكد من أن أنوار الفرامل، الإشارات الواضحة، والمساحات الخ التي بالسيارة تعمل بشكل سليم.
- ركب الوحدة بحيث تكون زاوية التركيب ٣٠° م درجة أو أقل.

معلومات عن مشغل الأقراص/مغير الأقراص المتصل مع هذه الوحدة

- مغير أقراص كينودو/مشغل الأقراص الذي تم تصنيفه في ١٩٩٨ أو بعد ذلك يمكن توصيله مع الوحدة.
- ارجع إلى الكتالوج أو استشر وكيل كينودو عن الموديلات التي يمكن توصيلها مع مغير الأقراص/مشغل الأقراص.
- لاحظ أن أي مغير أقراص كينودو/مشغل أقراص تم تصنيفه في عام ١٩٩٧ أو سابق لهذا التاريخ وأي مغير أقراص تم تصنيفه بواسطة مصنع آخر لا يمكن توصيله مع هذه الوحدة.
- التوصيلات الغير مناسبة يمكن أن تسبب التلف.
- اضبط مفتاح O-N على وضع قُفْح لجهاز مغير أقراص كينودو/مشغل الأقراص.
- الوظائف التي يمكن استخدامها والمعلومات التي يمكن عرضها سوف تختلف اعتماداً على الموديلات المتصلة.

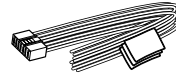

١.....



١.....



١.....



١.....

طريقة التركيب

١. لمنع حدوث دائرة كهربائية قصيرة، أزع المفتاح من جهاز الإشعال وافصل البطارية ⊖.
٢. صل توصيلات الأسلاك الداخلة والخارجة الصحيحة لكل وحدة.
٣. صل أسلاك المتحدث بحامل الأسلاك.
٤. صل أسلاك حامل الأسلاك بالترتيب التالي: توصيل أرضي، توصيل مع البطارية وتوصيل مع وحدة الإشعال.
٥. صل موصل حامل الأسلاك بالوحدة.
٦. ركب الوحدة في سيارتك.
٧. أعد توصيل البطارية ⊖.
٨. اضغط على زر لإعادة الضبط.

⚠ تحذير

- إذا قمت بتوصيل سلك الإشعال (أحمر) وسلك بطارية (أصفر) بشاسيه السيارة (أرضي)، قد يتسبب في حدوث دائرة كهربائية قصيرة، والتي بدورها يمكن أن تحدث حريق. دائماً وصل هذه الأسلاك بمصدر الطاقة من خلال صندوق المصهرات.



- إن تركيب وتوصيل هذا المنتج يتطلب مستوى عال من المهارة والخبرة. لذا يوصى بالاستعانة بالمختصين عند تركيب أو توصيل هذا المنتج من أجل سلامتك.
- تأكد من توصيل الوحدة بأرضي سالب لمصدر تيار مستمر ١٢ فولت.
- يجب عدم تركيب الوحدة في مكان معرض لأشعة الشمس المباشرة أو الحرارة أو الرطوبة الزائدة، كذلك تجنب الأماكن التي يكثف فيها الغبار أو توجد بها رذاذ الماء المتطاير.

توصيل الأسلاك بالأطراف

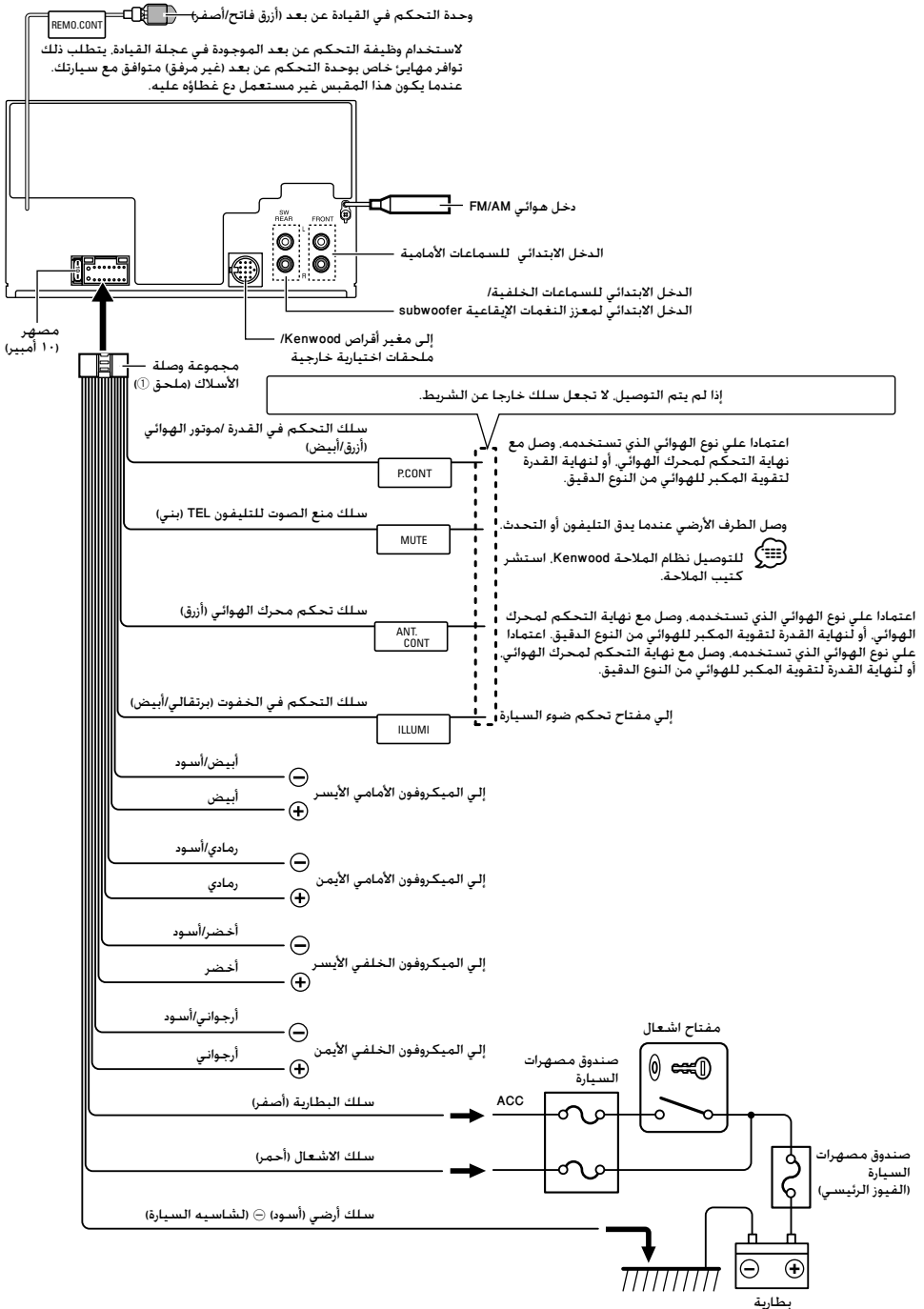

التركيب

قم بتركيبه على الحامل المركب بالسيارة بواسطة البراغي المرفقه معه (M5x6 مم، M5x7 مم). وتختلف تجاويف الحامل المركب بالسيارة تبعاً لموديل السيارة.

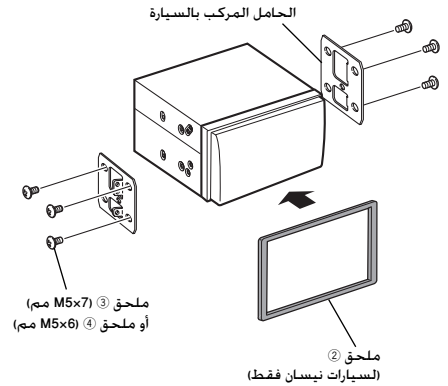

دليل تحري وإصلاح الخلل

قد تتعطل بعض وظائف هذه الوحدة بسبب بعض الإعدادات التي يتم القيام بها في هذه الوحدة.

مصدر شريط كاسيت

❓ جودة الصوت سيئة أو مشتتة.

✓ الشريط منسوخ.

🔧 نظف رأس الشريط.

❓ وضع DPSS. يتقدم الشريط ويحدث تكرار للموسيقى و لا تعمل بشكل صحيح.

✓ الفترة الفاصلة بين الأغاني على الشريط لا يمكن ملاحظتها نظراً لأنها قصيرة جداً.

🔧 أعد يجب أن تكون الفترة الفاصلة بين الأغاني 5 ثواني على الأقل.

✓ المسافة بين الأغاني لا يمكن التعرف عليها نظراً لوجود ضوضاء كثيرة بين الأغاني.

🔧 أعد خفض الضوضاء بين الأغاني.

❓ مسافة التخطي الخالية لا تعمل.

✓ نظراً لأن الضوضاء عالية جداً، لا يمكن التعرف على الجزء غير المسجل من الشريط.

🔧 أعد خفض مستوى الضوضاء بين الأغاني.

❓ وظيفة تخطي الجزء الخالي في الأماكن المسجل عليها.

✓ نظراً لأن مستوى التسجيل منخفض، فإنه يتم التعرف عليها على أنها غير مسجلة.

🔧 أعد وضع وظيفة تخطي المسافة على وضع الإيقاف.

❗ تعذر ضبط مضخم الصوت.

• تعذر ضبط مرشح المرور العالي.

• تعذر ضبط الموهن.

• لا يوجد تأثير للتحكم الصوتي في AUX (مساعد).

• لم يتم تعيين الصوت الخارج على مضخم الصوت.

🔧 البيان SWPRE الخاص بـ «نظام القائمة» (صفحة ١٤)

• البيان «خرج معزز النغمات» في «عمليات التشغيل الأساسية»

(صفحة ٤) غير مضبوط على وضع التشغيل.

• تم تمكين وظيفة المنطقة Dual (الثانية).

🔧 «إعداد الصوتيات» (الصفحة ٨)

❗ تعذر ضبط مرحلة مضخم الصوت.

• تم ضبط مرشح المرور المنخفض على Through (ممتد).

🔧 «إعداد الصوتيات» (الصفحة ٨)

❗ تعذر تحديد وجهة الإخراج للمصدر الفرعي في المنطقة Dual

(الثانية).

• تعذر ضبط مستوى صوت السماعات الخلفية.

• تم تعطيل وظيفة المنطقة Dual (الثانية).

🔧 «إعداد الصوتيات» (الصفحة ٨)

ما قد يبدو وكأنه اختلال في أداء الوحدة قد يكون ناتجاً عن مجرد خطأ بسيط في التشغيل أو في توصيل الأسلاك. قبل استدعاء فني الصيانة، قم أولاً بمراجعة الجدول التالي للإطلاع على المشاكل المحتملة.

مصدر الصوت

❓ استقبال الراديو ردي.

✓ هوائي سيارة غير ممدود.

🔧 أجدب الهوائي للخارج حتى آخره.

مصدر قرص

❓ الديسك المحدد (المطلوب) لا يشتغل أو يستمع إليه ولكن يستمع إلى دييسك آخر بدلاً منه.

✓ الديسك المدمج CD منسوخ تماماً.

🔧 نظف الـ CD.

✓ تحميل الديسك في شق (تقب) مختلف عن تلك المعين له.

🔧 أظرد مستودع الديسك للخارج وراجع الرقم المخصص للديسك المحدد.

✓ الديسك مخدوش بشكل جسيم.

🔧 جرب دييسك آخر بدلاً عنه.

مصدر ملف سمعي

❓ يتم تخطي الصوت عندما يبدأ تشغيل ملف سمعي.

✓ الوسط مخدوش أو قذر.

🔧 تنظيف الوسط. ارجع إلى تنظيف القرص لقمصم

«تداول القرص المدمج <CDs» (صفحة ٣).

✓ حالة التسجيل سيئة.

🔧 سجل الوسط مرة أخرى أو استخدم وسط آخر.

الرسائل الموضحة فيما يلي تعرض حالة النظام.

:NA File	ملف سمي يعمل بتسبوق لا تدعمه هذه الوحدة.
:Copy PRO	تم تشغيل ملف محصن ضد النسخ.
:Reading	تقرأ الوحدة البيانات علي القرص.
:Hold	تنشط الدائرة الواقية للوحدة عندما تتعدى درجة الحرارة داخل محول الديسك التلقائي (١٤٠٠ ف)، مما يوقف جميع عمليات التشغيل.
:READ Error	١. برد الوحدة بفتح النوافذ أو فتح مكيف الهواء، مع هبوط درجة الحرارة أدنى من ١٠ (١٤٠٠ ف). يبدأ الديسك في الاشتغال مرة ثانية.
:No Device	نظام الملفات الخاص بجهاز USB الذي تم توصيله معطل. ١. انسخ الملفات والمجلدات لجهاز USB مرة أخرى. أما في حالة استمرار عرض رسالة الخطأ، قم بتهيئة جهاز USB مرة أخرى أو استخدام أجهزة USB أخرى.
:Eject	لم يتم تحميل مستودع الديسك في المحول. مستودع الديسك غير محمل بالكامل. ١. لا يوجد في الوحدة.
:No Disc	لم يتم تحميل أي ديस्क في مستودع الديسك.
:TOC ERR	١. لم يتم تحميل أي ديस्क في مستودع الديسك. ٢. الـ متسخ تماما. الـ مقلوب الوضع رأساً على عقب. الـ مخدوش بشكل جسيم.
:E-05	القرص غير مقروء.
:E-77	الوحدة مخلة الأداء بسبب ما. ١. اضغط على زر إعادة الضبط للوحدة. إذا لم يخفني الكود "E-77". فاستشر أقرب مركز خدمة وصيانة لك.
:E-99	شئ ما غير سليم بمستودع الديسك، أو الوحدة مختلة الأداء لسبب ما. ١. افحص مستودع الديسك. إذا لم يخفني الكود "E-99". فاستشر أقرب مركز خدمة وصيانة لك.
 (يومض):	الجزء الخاص بتشغيل CD لا يعمل بشكل جيد. ١. أعد إدخال القرص CD. إذا لم يكن ممكناً فذف القرص CD أو إذا استمرت الشاشة في الوميض عندما يتم إعادة إدخال القرص CD بشكل صحيح، يرجى فصل التيار الكهربائي و الاتصال بأقرب مركز خدمة.
 (يومض):	الجزء الخاص بتشغيل الشريط لا يعمل بشكل جيد. ١. أعد إدخال الشريط. إذا لم يكن ممكناً فذف الشريط أو استمرت الشاشة في الوميض حتي بعد إدخال الشريط بشكل صحيح، يرجى فصل التيار الكهربائي و الاتصال بأقرب مركز خدمة.
:Protect	سلك السماعة قد يحتوي على دائرة صغيرة أو يلامس المركبة وتكون وظيفة الحماية نشطة. ١. صل أو قم بعزل كبل السماعات بشكل مناسب و قم بالضغط على زر إعادة الضبط . إذا لم يخفني الكود "Protect". فاستشر أقرب مركز خدمة وصيانة لك.
:USB ERR  (يومض):	قد تكون هناك بعض المشكلات الطارئة على جهاز USB الذي تم توصيله. ١. اخلع جهاز USB، ثم أدر مفتاح التشغيل إلى الوضع ON. في حالة تكرار نفس البيان استخدم جهاز USB آخر.
:Remove	تم تحديد وضع الفك لجهاز USB. يمكنك فصل جهاز USB بأمان.
:No Music/E-15	١. لا يحتوي جهاز USB الذي تم توصيله على ملفات صوتية قابلة للتشغيل. ٢. الوسيط الذي تم تشغيله لا يحتوي علي بيانات مسجلة. يمكن أن تشغلها الوحدة.

وضوح الصوت

القسم الخاص بموالف FM

فك شفيرة MP3
: مطابق مع MPEG-1/2 صوت طبقة-2
فك شفيرة WMA
: متطابق مع وسط ويندوز الصوتي
فك شفيرة AAC
: ملفات AAC-LC "m4a"

مدي التردد
فراغ ٢٠٠ كيلو هرتز : ٨٧,٩ ميغا هرتز - ١٠٧,٩ ميغا هرتز
فراغ ٥٠ كيلو هرتز : ٨٧,٥ ميغا هرتز - ١٠٨,٠ ميغا هرتز
الحساسية المستخدمة (٣٠ ديسيبل = S/N)
: ٩,٣ ديسيبل قوة (٠,٨ ميو فولت/٧٥ أوميغا)
حساسية المغادرة (٥٠ ديسيبل = S/N)
: ١٥,٢ ديسيبل قوة (١,٦ ميو فولت/٧٥ أوميغا)
استجابة التردد (± ٣ ديسيبل)
: ٣٠ هرتز - ١٥ كيلو هرتز
الإشارة إلي نسبة الضوضاء (أحادي)
: ٧٠ ديسيبل
اختيارية (± ٤٠٠ كيلو هرتز)
: ≤ ٨٠ ديسيبل
فصل استريو (١ كيلو هرتز)
: ٤٠ ديسيبل

القسم الخاص بتشغيل الشريط (DPX-MP4110)

سرعة الشريط
: ٤,٧٦ سم/ثانية
Wow & Flutter (WRMS)
: (٠,١ %)
استجابة التردد (٧٠ ميو ثانية)
: ٤٠ هرتز - ٢٠ كيلو هرتز (± ٣ ديسيبل)
فصل
: ٣٥ ديسيبل
الإشارة إلي نسبة الضوضاء
دولبي NR قفل : ٥٠ ديسيبل
دولبي B NR فتح : ٦٠ ديسيبل

القسم الخاص بموالف AM

مدي التردد
فراغ ١٠ كيلو هرتز : ٥٣٠ كيلو هرتز - ١٧٠٠ كيلو هرتز
فراغ ٩ كيلو هرتز : ٥٣١ كيلو هرتز - ١٦١١ كيلو هرتز
الحساسية المستخدمة (٢٠ ديسيبل = S/N)
: ٢٨ ديسيبل ميو (٢٥ ميو فولت)

قسم الصوت

أقصى قدرة خرج
: ٥٠ عرض × ٤
قدرة سعة النطاق الكامل (عند أقل من ٪ THD)
: ٢٢ عرض × ٤
معاوقة السماعه
: ٤ - ٨ أوميغا
نشاط النغمة
باص : ١٠٠ هرتز ± ٨ ديسيبل
ميدل : ١ كيلو هرتز ± ٨ ديسيبل
تريبيل : ١٠ كيلو هرتز ± ٨ ديسيبل
مستوي الخرج المسبق/تحميل (CD)
: ٤٥٠٠ ميلي فولت/١٠ كيلو أوم
معاوقة خرج مسبق
: ≥ ٦٠٠ أوميغا

القسم الخاص بتشغيل CD

ديود ليزر
: جاليوم المونوم أرسينيدك
فيلتر رقمي (D/A)
: ٨ مرات أعلى من العينة
محول D/A
: ٢٤ بايت
سرعة المحور
: ٥٠٠ - ٢٠٠ دورة في الدقيقة (CLV)
Wow & Flutter
: أقل من حدود القياس

ادخال مساعد

استجابة التردد (± ١ ديسيبل)
: ٢٠ هرتز - ٢٠ كيلو هرتز
الحد الاقصى للفولت الداخل
: ١٢٠٠ ميلي فولت
المقاومة الداخلة
: ١٠ كيلو أوم

عام

فولت التشغيل (١١ - ١٦ فولت مسموح به)
: ١٤,٤ فولت
الاستهلاك الحالي
: ١٠ أمبير
حجم التركيب (عرض × طول × ارتفاع)
: ١٨٢ × ٥٣ × ١٥٥ ملمتر

وسيلة توصيل USB (DPX-MP5110U)

وزن
: ١,٦٠ كجم (DPX-MP5110U)
: ١,٩٥ كجم (DPX-MP4110)
: ١,٥٥ كجم (DPX-MP3110)

معياري USB
: USB 1.1/2.0
الحد الأقصى للإمداد بالتيار
: ٥٠٠ ميلي أمبير
نظام الملفات
: FAT16/32

تعويض عن النغمة المنخفضة و المرتفعة أثناء انخفاض الصوت.

Free Manuals Download Website

<http://myh66.com>

<http://usermanuals.us>

<http://www.somanuals.com>

<http://www.4manuals.cc>

<http://www.manual-lib.com>

<http://www.404manual.com>

<http://www.luxmanual.com>

<http://aubethermostatmanual.com>

Golf course search by state

<http://golfingnear.com>

Email search by domain

<http://emailbydomain.com>

Auto manuals search

<http://auto.somanuals.com>

TV manuals search

<http://tv.somanuals.com>