



USING YOUR BREWER

OWNER'S MANUAL: Getting the most from your new Elite B40 Keurig® Brewer

COMMENT UTILISER VOTRE CAFETIÈRE

MANUEL D'UTILISATION : Tirez le meilleur de votre nouvelle cafetière Elite B40 de Keurig®



IMPORTANT SAFEGUARDS

Safe Operation & Use



When using electrical appliances, basic safety precautions should be followed, including the following:

1. Read all instructions before using.
2. Do not touch hot surfaces. Use handles and knobs when available.
3. This appliance must be properly installed and located in accordance with these instructions before it is used.
4. The use of accessory attachments not recommended by the appliance manufacturer may result in fire, electrical shock or injury to persons.
5. Do not place on or near a hot gas or electric burner, or in a heated oven.
6. Do not use outdoors.
7. To protect against fire, electric shock and injury do not immerse cords, plugs, or the appliance in water or any other liquid.
8. Do not overfill the Water Reservoir with water.
9. Use **only water** in this appliance! Do not put any other liquids or foods in the Water Reservoir except as instructed in the Cleaning Instructions in this guide.
10. Turn off and unplug the Brewer before cleaning or maintenance. Allow to cool before putting on or taking off parts and before cleaning the appliance.
11. For best operation, plug the appliance into its own electrical outlet on a dedicated circuit to prevent flickering of lights, blowing of fuses or tripping a circuit breaker.
12. Do not operate any appliance with a damaged cord or plug or after the appliance malfunctions or is damaged in any manner. Contact Keurig® Customer Service to report any malfunction of or damage to the Brewer.
13. Do not let the cord hang over the edge of the table or counter, or touch hot surfaces.
14. To disconnect, press the Power Button on the top of the Brewer to 'OFF' status and then remove the plug from the wall outlet.
15. Close supervision is necessary when any appliance is used by or near children.
16. **Do not lift the Handle to open the Lid of the Brewer while brewing is in progress.**
17. Always keep the Water Reservoir Lid on the Water Reservoir unless you are refilling it.
18. This appliance is equipped with a power cord having a grounding wire with a grounding plug. The appliance must be grounded using a 3-hole properly grounded outlet. In the event of an electrical short circuit, grounding reduces the risk of electrical shock.
19. If the outlet is a standard 2-prong wall outlet, it is your personal responsibility and obligation to have it replaced with a properly grounded 3-prong wall outlet.
20. Do not, under any circumstances, cut or remove the third (ground) prong from the power cord or use an adapter.
21. Consult a qualified electrician if the grounding instructions are not completely understood, or if doubt exists as to whether the appliance is properly grounded.
22. Do not use the appliance for other than its intended use.

SAVE THESE INSTRUCTIONS.

WARNING TO USERS AND PARENTS

1. **DO NOT** permit children to use brewer unless there is adult supervision. Brewer dispenses very hot water.
2. **SPECIAL NOTICE FOR HOT COCOA USERS: IMMEDIATELY AFTER USING A HOT COCOA K-CUP, RUN a Hot Water Brew Cycle** without a K-Cup to avoid the possibility of clogging the exit needle. **DO NOT** assume the next user will do this.

TABLE OF CONTENTS

KEURIG® GOURMET SINGLE CUP HOME BREWING SYSTEM

Elite—Model B40

Using Your Brewer

SET-UP

Helpful Hints	4
Unpacking	4
Features	5

SECTION 1—SET-UP & FIRST BREW

Set-Up & First Brew	6
---------------------------	---

SECTION 2—CONTROLS & INDICATORS

Programming Auto Off Timer Feature	10
------------------------------------------	----

SECTION 3—CLEANING & MAINTENANCE

Cleaning	10
De-Scaling	11
Storage	12

SECTION 4—TROUBLESHOOTING

.....	13
-------	----

SECTION 5—WARRANTY

.....	14
-------	----

Pour des directives en français, veuillez vous reporter à la page 15.

Record your Brewer Serial Number here.

Removing the serial number label from the Brewer will void warranty.

CAUTION: There are two sharp needles that puncture the K-Cup® portion pack, one above the K-Cup Holder and the other in the bottom of the K-Cup Holder. To avoid risk of injury, do not put your fingers in the K-Cup Assembly Housing.

CAUTION: There is extremely hot water in the K-Cup Holder during the brew process. To avoid risk of injury, do not lift the Handle or open the K-Cup Assembly Housing during the brewing process.

SHORT CORD INSTRUCTIONS: A short power supply cord is provided to reduce the risk of becoming entangled in or tripping over a longer cord.

If an extension cord is used, (1) the marked electrical rating of the cord set or extension cord should be at least as great as the electrical rating of the appliance; (2) the cord should be arranged so that it will not drape over the countertop or tabletop where it can be pulled on by children or tripped over unintentionally; and (3) the extension cord must include a 3-prong grounding plug.

THIS PRODUCT IS FOR **HOUSEHOLD USE ONLY.**

WARNING THIS PRODUCT CONTAINS CHEMICALS, INCLUDING LEAD, WHICH IS KNOWN TO THE STATE OF CALIFORNIA TO CAUSE CANCER, BIRTH DEFECTS OR OTHER REPRODUCTIVE HARM.

 WARNING RISK OF FIRE OR ELECTRIC SHOCK DO NOT OPEN	 WARNING: TO REDUCE THE RISK OF FIRE OR ELECTRIC SHOCK, DO NOT REMOVE THE BOTTOM COVER. NO USER SERVICEABLE PARTS ARE INSIDE. REPAIR SHOULD BE DONE BY AUTHORIZED SERVICE PERSONNEL ONLY.
-------------------------------------------------------------------------------------------------------------------------------------------------------------	-----------------------------------------------------------------------------------------------------------------------------------------------------------------------------------------------------------------------------------------------------------------------------------------------

Set-up

Helpful Hints

1. Keep your Brewer turned 'ON' at all times.

To brew a fresh cup of coffee, tea or hot cocoa anytime you want, we suggest you keep your Brewer turned 'ON' all the time. However, you can set the Brewer to automatically turn off two hours after your last brew. Follow the simple instructions on page 10 to make using the Brewer convenient for you.

2. For the best tasting gourmet coffee, tea or hot cocoa Keurig® recommends using bottled or filtered water.

Water quality varies from place to place. If you notice an undesirable taste in your cup of coffee such as chlorine or other mineral taste, we recommend you consider using bottled water or water from a filtration system.

3. Customize the Size, Flavor & Brew That's Perfect for You.

With the choice of over 200 varieties of K-Cups and 2 brew sizes (Small Mug-7.25 oz. and Large Mug-9.25 oz.) your Keurig Brewer gives you endless options to customize the size, flavor and brew that's perfect for you. For a strong, intense cup, select an Extra Bold K-Cup (with up to 30% more ground coffee than regular

varieties) and brew size that's right for you. The smaller the brew size, the more intense flavor in your cup. The larger the brew size, the less intense flavor in your cup.

4. Plug Brewer into its own grounded outlet.

If the electric circuit is overloaded with other appliances, your Brewer may not function properly. The Brewer should be operated on its own circuit, separate from other appliances.

5. Brewing into a travel mug.

To brew into a travel mug, simply remove the Drip Tray Assembly and place the travel mug on the Drip Tray Base.

6. De-scale Brewer regularly.

Please see page 12 for instructions.

Unpacking Instructions

1. Place Brewer box on a large steady surface (such as a table or countertop) or on the floor. Open the box.
2. Remove enclosed literature.
3. Turn the box on its side with front of box face down.

4. Reach into the box and grasp the plastic bag that contains the Brewer.
5. Carefully pull the plastic bag (and packaging materials) toward you and out of the box. The Brewer will still be encased in the polyfoam and be on its side.
6. Remove the top polyfoam packaging material.
7. Carefully lift Brewer off of the bottom polyfoam and place it upright on a flat, steady surface.
8. Lift plastic bag off of Brewer.
9. Record the serial number for this Brewer on page 3 of this Guide. The serial number can be found on the bottom of this box or on the Brewer, behind the Drip Tray Assembly (when removed).
10. Place the Brewer upright on a flat, steady surface. Remove tape holding Water Reservoir in place.

We recommend you save all packing materials in case future shipping of the product is necessary.

WARNING:
Keep all plastic bags away
from children.

Features Elite — Model B40 Brewer

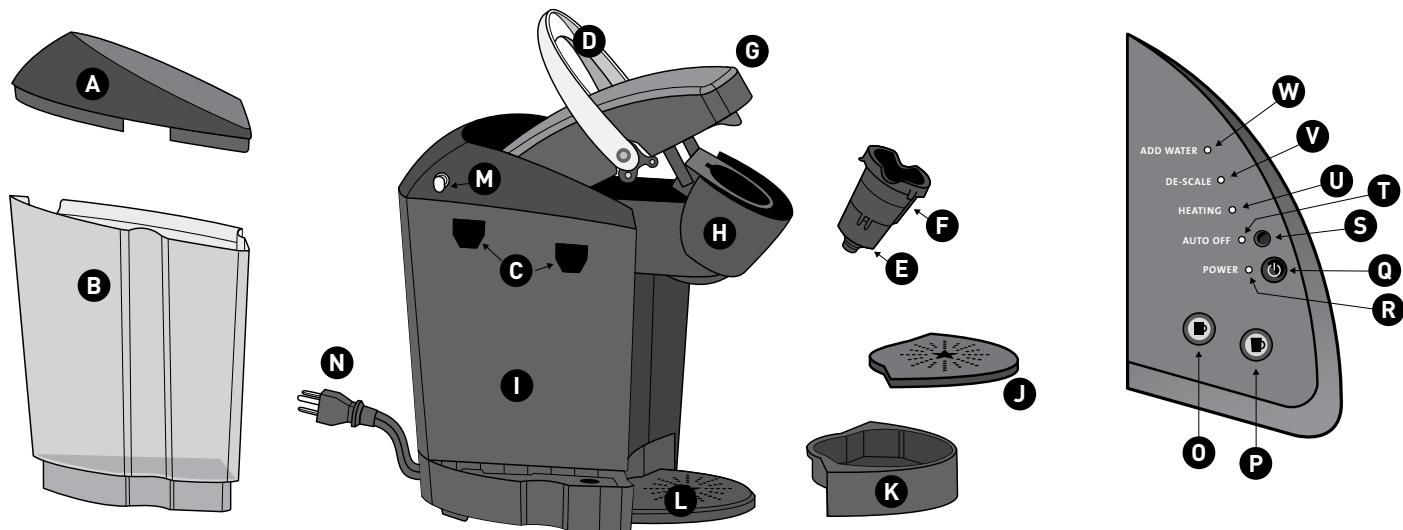

B40 Brewer

- A. Water Reservoir Lid
- B. Water Reservoir
- C. Water Reservoir Lock Tab Slots
- D. Handle
- E. Funnel

- F. K-Cup® Portion Pack Holder [E and F are the K-Cup Holder Assembly]
- G. Lid
- H. K-Cup Portion Pack Assembly Housing

- I. Housing
- J. Drip Tray Plate
- K. Drip Tray
- L. Drip Tray Base
- M. Vent
- N. Power Cord

Controls and Indicators

- O. Small Mug Button
- P. Large Mug Button
- Q. Power Button
- R. Power Light (Green)
- S. Auto Off Button

- T. Auto Off Light (Green)
- U. Heating Light (Red)
- V. De-Scale Light (Red)
- W. Add Water Light (Blue)

SECTION 1 Set-Up & First Brew

IMPORTANT: You cannot use your Keurig Brewer until it has been set-up for its first use as set forth below.

NOTE: If Brewer has been exposed to temperatures below freezing, allow Brewer at least two hours to reach room temperature before brewing. A frozen or extremely cold brewer will not operate.

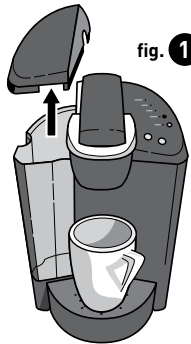

fig. 1

Setting Up Your Brewer

1. Unwrap cord and plug the Brewer into a grounded outlet. Remove all pieces of packing tape.
2. Place a Large Mug (10 oz. minimum) on the Drip Tray Plate.
3. Remove the Water Reservoir from Brewer by first removing Lid from Reservoir (fig. 1), then lifting Reservoir straight up and away from Brewer (may be tight). Rinse with fresh water.
4. Fill Water Reservoir with bottled or filtered water so that the water level reaches the line just below the top edge of the clear viewing area. [Be careful not to over fill.]



fig. 2

5. Place Water Reservoir base into the left side of the Brewer and be sure the Water Reservoir Lock Tabs engage with the Brewer (fig. 2). Replace Lid on Water Reservoir.
6. Press Power Button found on upper right panel of the Brewer. The green light next to the Power Button will become illuminated.

NOTE: A K-Cup should not be used for this Sequence.

NOTE: If the Water Reservoir is empty or not in place on the Brewer, the blue light next to 'ADD WATER' on the LED Control Center will be illuminated. The Small Mug Button will not be activated until water is added to the Water Reservoir.

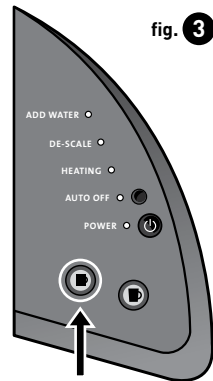

fig. 3

7. The Brewer will automatically fill with water and then the water will be heated. This will take about 4 minutes. During the heating period the red light next to 'HEATING' on the LED Control Center will become illuminated. Once the water is heated, the red light will turn off and the Small Mug Button will flash.

NOTE: Do not lift Brewer Handle during this 'heating period'.

NOTE: You may see small amounts of water coming from the Vent and dripping into the Water Reservoir during this and subsequent heating – this is normal.

8. Press the Small Mug Button to start a cleansing brew (fig. 3). Pour the hot water into the sink.
9. The Brewer may take 15 seconds to reheat water between brews during which time the red light next to 'HEATING' on the LED Control Center may be illuminated. When the water has heated, the red light will turn off.
10. The one-time set-up process is now complete and you are ready to brew!

Ready to Brew Your First Cup

fig. 4



1. The green light next to the Power Button on the LED Control Center will be illuminated to indicate the Brewer is powered on.
2. Place a cup or mug on the Drip Tray Plate.
3. Lift the Handle and the K-Cup Holder will open toward you. (fig. 4)

4. Select a K-Cup® portion pack.
NOTE: Do not remove the foil lid or puncture the K-Cup.

5. Place a K-Cup portion pack in the K-Cup Holder. (fig 5.)
CAUTION: There are two sharp needles that puncture the K-Cup, one above the K-Cup Holder and the other in the bottom of the K-Cup Holder



fig. 5



Small Mug
(7.25 oz.)

Large Mug
(9.25 oz.)

To avoid risk of injury, do not put your fingers in the K-Cup Holder.

6. Lower the Handle completely to close the Lid.
7. Select your brew size: The Small Mug choice will yield a 7.25 oz. serving and the Large Mug will yield a 9.25 oz. serving.

NOTE: If you do not push a Brew Button in 60 seconds, the Brew Buttons will be disabled to prevent accidental activation. Re-activate the Brew Buttons by raising and lowering the Handle completely.

8. The blue light behind the Brew Button you choose on the LED Control Center will remain lit while brewing.
CAUTION: There is extremely hot water in the K-Cup Holder during the brew process. To avoid risk of injury, do not lift the Handle or open the K-Cup Assembly Housing during the brew process.
9. There may be a short pause before the brewing process begins. The entire brew process lasts for approximately 1 minute and ends with a burst of air to remove all liquid from the K-Cup.
10. Lift the Handle, remove and dispose of the used K-Cup. **CAUTION:** K-Cup will be hot.
11. Enjoy your first cup of Keurig Brewed® gourmet coffee, tea or hot cocoa!

SECTION 1 Set-Up & First Brew

Brewing Your First Cup (Continued)

12. The red light next to 'HEATING' on the LED Control Center may be lit as the water is heated for the next brew cycle. The Brewer will be ready for use in approximately 15 seconds.

NOTE: Following the brew, your Brewer will fill in preparation for the next brew. The pump may make a vibrating sound. This is normal.

Stopping the Brew Process

If you need to stop the brewing after the process has started, press the Power Button to turn the Brewer 'OFF'. The flow of coffee or tea will stop, the heating element will shut off and the green light next to the Power Button will disappear.

NOTE: You may get less coffee, tea or hot cocoa in your cup during your next brew. We recommend that you perform a cleansing brew with water only after a terminated brew. Then your NEXT brew will be the proper volume.

Adding Water

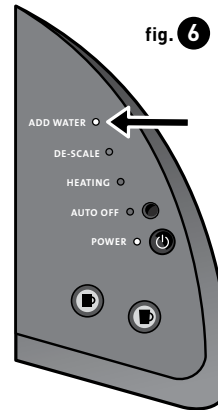

The LED Control Center of your Brewer will indicate when the water level in the Water Reservoir is low or if the Water Reservoir has been removed by illuminating the blue light next to 'ADD WATER' (fig. 6). The Brewer will not allow you to brew when the blue 'ADD WATER' light is illuminated.

The Water Reservoir can be filled in two ways.

1. Lift off the Water Reservoir Lid and pour water directly into the Water Reservoir while it is still attached to the Brewer, then replace the Lid.
2. Remove the Water Reservoir from Brewer by first removing Lid from the Water Reservoir, then lifting the Water Reservoir straight up and away from Brewer. Fill with water. Place the Water Reservoir back on the Brewer and replace the Lid.

IMPORTANT: Do not remove the Water Reservoir during the brewing process.

Brewing Hot Water

Your Brewer is able to produce hot water for making hot cocoa in a packet, for use in cooking, for making soups, etc. Simply raise and lower the Handle on the Brewer without adding a K-Cup® portion pack. The blue lights behind the Brew Buttons on the LED Control Center will flash. Be sure to have a mug or cup on the Drip Tray Plate and then press a Brew Button.

NOTE: After brewing a hot cocoa K-Cup, we recommend running a hot water brew cycle without a K-Cup.

Purging the Brewer

If your Brewer has not been used for more than one week, you should purge the water from the inner tank.

1. If there is water in the Water Reservoir, remove the Lid, then lift Reservoir straight up and away from Brewer. Discard water, rinse and refill with water. Place the Water Reservoir back on the Brewer and replace the Lid. (If there is no water in Reservoir, simply refill.)
2. Be sure the Brewer is turned on. Raise and lower the Handle on the Brewer without inserting a K-Cup and wait until the red light next to 'HEATING' turns off.

3. The blue lights behind the Brew Buttons on the LED Control Center will flash. Be sure to have a mug or cup on the Drip Tray Plate and then press a Brew Button.
4. Repeat steps 2 and 3 two more times to completely purge water from inner tank.

If you are experiencing any problems with your Brewer, please contact Customer Service at 1.866.901.BREW (2739).

SECTION 2

Controls & Indicators (LED Control Center)

Programming Auto Off Timer Feature

Set the Brewer to turn off two hours after the last brew.

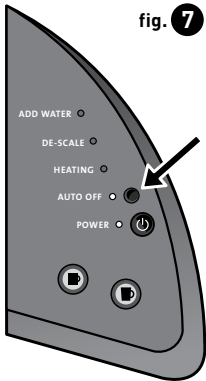

fig. 7

1. Press the Power Button to turn on the Brewer.
2. Press the black Button to the right of the 'AUTO OFF' text on the LED Control Center to turn on the Auto Off Timer feature (fig. 7) The green light next to 'AUTO OFF' will become illuminated. When the Auto Off Timer is enabled, your Brewer will automatically turn off two hours after your last brew.
3. To turn off the Auto Off Timer, simply press the black Button again and the green light next to 'AUTO OFF' will turn off.

SECTION 3

Cleaning & Maintenance

Cleaning External Parts

Regular cleaning of the Brewer's external components is recommended.

1. Never immerse the Brewer in water or other liquids. The Housing and other external components may be cleaned with a soapy, damp, non-abrasive cloth.
2. The Drip tray can accumulate up to 8 ounces of overflow. The Drip Tray and Drip Tray Plate should be periodically inspected and rinsed clean. To remove the Drip Tray Assembly, simply slide it toward you, keeping it level at all times to avoid spilling. The Drip Tray and Drip Tray Plate are dishwasher safe.

Cleaning the K-Cup Holder Assembly

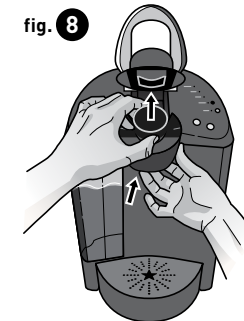

fig. 8

1. **Cleaning the Parts**—The K-Cup® Holder Assembly can be placed onto the top shelf of a dishwasher. **NOTE: Use low temperature cycles in the dishwasher.** To remove from the Brewer, open the cover by lifting the Handle. Grasp the top of the K-Cup Holder with one hand while pushing up on the bottom of the K-Cup Holder from underneath with the other until it releases (fig. 8). After cleaning, align the K-Cup Holder with the opening using the two front ribs as a guide and snap into place from the top.

fig. 9



2. **Cleaning the Funnel**—The Funnel can be removed from the K-Cup Holder by pulling on it until it pops off (fig. 9). The Funnel is dishwasher safe. To replace it, just snap it back onto the K-Cup Holder Assembly.

3. **Cleaning the Exit Needle**—The Exit Needle is located on the inside bottom of the K-Cup Holder Assembly. Should a clog arise due to coffee grinds, it can be cleaned using a paper clip or similar tool. Remove K-Cup Holder assembly and detach Funnel. Insert the paper clip (as shown in fig. 9) into the Needle to loosen the clog and push it out. The K-Cup Holder is dishwasher safe.

CAUTION: There are sharp needles that puncture the K-Cup above the K-Cup Holder and in the bottom of the K-Cup Holder. To avoid risk of injury, do not put your fingers in the K-Cup Assembly Housing.

Cleaning the Water Reservoir & Water Reservoir Lid

The Water Reservoir Lid or Water Reservoir should not be put into the dishwasher. They should be cleaned with a damp, soapy, non-abrasive cloth and rinsed thoroughly. Do not dry the inside of the Water Reservoir with a cloth as lint may remain.

CAUTION: Please rinse the Water Reservoir thoroughly after cleaning to ensure that no cleaners or cleaning solutions remain in this area as they may contaminate the water supply in the Brewer.

De-Scaling Your Brewer

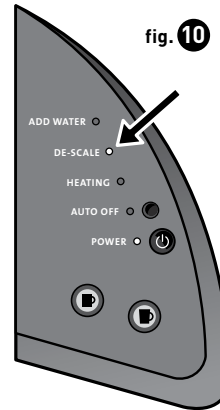

Mineral content in water varies from place to place. Depending on the mineral content of the water in your area, calcium deposits or scale may build up in your Brewer. Scale is non-toxic, but left unattended, it can hinder Brewer performance. De-scaling your Brewer helps maintain the heating element, and other internal parts of the Brewer that come in contact with water.

The Brewer should be de-scaled every 3-6 months to ensure optimal performance. It is possible for calcium deposits to build up faster, making it necessary to de-scale more often.

This Brewer is equipped to detect when scale buildup is interfering with the performance of the Brewer. When this is detected, the red light next to 'DE-SCALE' will be illuminated. (fig. 10) However, even if the red light next to 'DE-SCALE' is not illuminated you should continue to de-scale your Brewer every 3 to 6 months.

You should promptly de-scale if 'DE-SCALE' is displayed on the LCD Control Center. Properly follow the de-scaling procedure described.

NOTE: The Brewer will continue to function even when 'DE-SCALE' is displayed. However, if you do not de-scale soon after it is displayed, continued scale buildup could damage the Brewer. If this occurs, 'DE-SCALE' will begin to blink to alert you to the potential damage to the Brewer if you do not de-scale immediately.

SECTION 3 Cleaning & Maintenance

De-Scaling Instructions

A. PREPARE

Step 1: Make sure you have at least 48 ounces of undiluted white vinegar on hand. You will also need an empty sink and a large mug (do not use a paper cup).

Step 2: Empty the water in the Water Reservoir.

Step 3: Disable Auto Off feature.

B. FILL AND CLEAN

Step 1: Pour the vinegar into the Water Reservoir to fill.

Step 2: Place a large mug on the Drip Tray Plate and run a water brew cycle. **DO NOT USE A K-Cup**, just press the Large Mug Button. Pour the contents of the large mug into the sink.

Step 3: Repeat the brew process 3 times.

Step 4: Now let the Brewer stand for at least 4 hours while still on.

C. RINSE

Step 1: Ensure the Water Reservoir is filled with fresh water.

Step 2: Place a large mug on the Drip Tray Plate and run a water brew cycle without using a K-Cup®. Pour the contents of the large mug into the sink.

Step 3: Repeat brew process until the Water Reservoir is empty.

Step 4: You may need to perform additional water brew cycles if you notice any residual taste.

NOTE: If the red 'DE-SCALE' light is still illuminated on the LED Control Center after completing the procedure, repeat the de-scaling procedure above.

Service

Beyond these recommended cleaning and maintenance procedures this Brewer is not user serviceable, for service please refer to the Warranty section of this guide.

Storage

Empty the Water Reservoir before storing and take care to ensure that you store your Brewer in a safe and **frost free** environment. Please be sure to store your Brewer in its **upright position** to avoid water leakage from the inner tank. If you store the Brewer in a cold environment, you run the risk of water freezing inside the Brewer and causing damage. When you prepare to use it after storage, we recommend rinsing the Water Reservoir with fresh water and running three cleansing brews without a K-Cup.

If you plan to move your Brewer to a different location, turn the Brewer off, unplug it and empty the Water Reservoir. If your Brewer has been in an environment below freezing, please be sure to let it warm to room temperature for at least 2 hours before using.

SECTION 4 Troubleshooting

Situation	Solution
Brewer does not have power	<ul style="list-style-type: none">• Plug Brewer into an independent outlet.• Check to be sure that it is plugged in securely.• Plug into a different outlet.• Reset your home's circuit breaker if necessary.• Make sure that the Power Button has been turned on and the power light is illuminated.
Brewer will not brew	<ul style="list-style-type: none">• After placing the K-Cup portion pack in the K-Cup Holder, make sure that the Handle is pushed down securely and the Blue lights behind the Brew Buttons on the LED Control Center are flashing.• If the blue light next to 'ADD WATER' on the LED Control Center is illuminated, add water to Water Reservoir or make sure the Water Reservoir is seated properly in its base.• If the blue light next to 'ADD WATER' on the LED Control Center continues to be on even after refilling, contact Customer Service at 1.866.901.BREW (2739).

Situation	Solution
Brewing a partial cup	<ul style="list-style-type: none">• The Exit Needle may be clogged. (refer to page 11).• Clean K-Cup Holder if necessary and rinse under faucet. (refer to page 10).• The Water Reservoir may have been removed during brewing. Replace the Water Reservoir and perform a water brew without a K-Cup.• If the red 'DE-SCALE' light is illuminated, descale the Brewer (refer to page 11).• If you have repeated the de-scale procedure on your Brewer two times and it is still only brewing a partial cup, contact Customer Service at 1.866.901.BREW (2739).
Brewer shuts off automatically	<ul style="list-style-type: none">• Check to make sure that the Auto Off Timer feature has not been set. If the green light next to 'AUTO OFF' on the LED Control Center is illuminated, press the black Button to turn off the Auto Off Timer feature.

If any problems persist, contact Customer Service at 1.866.901.BREW (2739)

SECTION 5 Warranty

Limited One Year Warranty

Keurig® warrants that your Brewer will be free of defects in materials or workmanship under normal home use for one year from the date of purchase. It is recommended that you fill out and return the warranty card enclosed with your Brewer so that your purchase information will be stored in our system. Keurig will, at its option, repair or replace the Brewer without charge upon its receipt of proof of the date of purchase. If a replacement-Brewer is necessary to service this warranty, the replacement Brewer may be new or reconditioned. If a replacement Brewer is sent, a new limited one year warranty will be applied to the replacement Brewer.

This warranty only applies to Brewers operated in the United States and Canada. This warranty gives you specific legal rights, and you may also have other rights that vary from state to state and, in the case of Canada, from Province to Province.

What is not covered by the Limited Warranty?

THIS WARRANTY DOES NOT COVER CONSEQUENTIAL OR INCIDENTAL DAMAGES SUCH AS PROPERTY DAMAGE AND DOES NOT COVER INCIDENTAL COSTS AND EXPENSES RESULTING FROM ANY BREACH OF THIS WARRANTY, EVEN IF FORESEEABLE. Some states or Provinces do not allow the exclusion or limitations of incidental or consequential damages, so the above limitation or exclusion may not apply to you depending on the state or Province of purchase.

Nor does this warranty cover damages caused by services performed by anyone other than Keurig or its authorized service providers, use of parts other than genuine Keurig parts, or external causes such as abuse, misuse, inappropriate power supply or acts of God.

Other Limitations

THIS WARRANTY IS EXCLUSIVE AND IS IN LIEU OF ANY OTHER EXPRESS WARRANTY, WHETHER WRITTEN OR ORAL. IN ADDITION, KEURIG HEREBY SPECIFICALLY DISCLAIMS ALL OTHER WARRANTIES WITH RESPECT TO YOUR B40 BREWER, INCLUDING ANY IMPLIED WARRANTY OF MERCHANTABILITY OR FITNESS FOR ANY PARTICULAR PURPOSE. Some states or Provinces do not allow disclaimers of such implied warranties or limitations on how long an implied warranty lasts, so the above limitation may not apply to you depending on the state or the Province of purchase.

How do you obtain warranty service?

Keurig Brewers are high quality appliances and, with proper care, are intended to provide years of satisfying performance. However, should the need arise for warranty servicing, simply call Keurig Customer Service at our toll free phone number 1.866.901.BREW (2739). Please do not return your Brewer for servicing without first speaking to Keurig Customer Service to obtain an Authorization to Return number (ATR). Keurig Brewers returned without an ATR number will be returned to the sender without servicing.

Keurig, Incorporated
55 Walkers Brook Drive
Reading, MA 01867
1.866.901.BREW (2739)

RÈGLES DE SÉCURITÉ IMPORTANTES

Fonctionnement et utilisation sans danger

Lors de l'utilisation de tout appareil électrique, des mesures de sécurité de base devraient être suivies, et notamment :

1. Lire toutes les instructions avant l'utilisation.
2. Ne pas toucher les surfaces chaudes. Utiliser les poignées s'il y en a.
3. Installer correctement l'appareil et le placer dans un endroit conforme aux présentes instructions avant de l'utiliser.
4. L'utilisation d'accessoires non recommandés par le fabricant de l'appareil risque de causer des incendies, des chocs électriques ou des blessures.
5. Éviter le contact ou la proximité de l'appareil avec un élément électrique ou un brûleur à gaz. Éviter également de placer l'appareil à l'intérieur d'un four chaud.
6. Ne pas utiliser à l'extérieur.
7. Pour éviter les risques d'incendie, de chocs électriques ou de blessures, ne pas immerger la fiche, le cordon d'alimentation ou l'appareil dans l'eau ni dans aucun autre liquide.
8. Ne pas trop remplir le réservoir d'eau.
9. Utiliser **seulement de l'eau** dans cet appareil! Ne verser aucun autre liquide ou aliment dans le réservoir d'eau à l'exception des produits mentionnés dans les instructions de nettoyage du présent manuel.
10. Éteindre et débrancher l'appareil avant de le nettoyer ou d'en faire l'entretien. Laisser l'appareil refroidir avant d'ajouter ou d'enlever

des pièces et avant de le nettoyer.

11. Pour une utilisation optimale, brancher l'appareil dans une prise de courant séparée sur un circuit spécialisé pour éviter que les lumières vacillent, que les fusibles sautent ou que les disjoncteurs se déclenchent.
12. Ne jamais utiliser un appareil dont la fiche ou le cordon d'alimentation est endommagé ou un appareil qui présente un trouble de fonctionnement ou qui a été endommagé. Communiquer avec le Service à la clientèle de Keurig® pour signaler tout mauvais fonctionnement de la cafetière ou tout dommage à celle-ci.
13. Ne pas laisser le cordon d'alimentation pendre d'une table ou d'un comptoir ni entrer en contact avec une surface chaude.
14. Pour débrancher la cafetière, appuyer sur le bouton de mise en marche (POWER) situé sur le dessus de la cafetière pour éteindre l'appareil, puis retirer le cordon de la prise.
15. Ne jamais laisser des enfants utiliser la cafetière ni rester à proximité sans surveillance.
16. **Ne pas soulever la poignée pour ouvrir le couvercle de la cafetière durant l'infusion.**
17. Toujours laisser le couvercle sur le réservoir d'eau, sauf lors du remplissage.
18. L'appareil est équipé d'un cordon d'alimentation muni d'un fil et d'une prise de mise à la terre. L'appareil doit être mis à la terre en utilisant une prise de courant à contact de mise à la terre à trois trous. En cas

de court-circuit, la mise à la terre réduit les risques de chocs électriques.

19. Si la prise de courant est une prise de courant murale standard à deux trous, le propriétaire a l'obligation et la responsabilité de la faire remplacer par une prise de courant de mise à la terre à trois trous.
20. Il ne faut en aucun cas couper ou enlever la troisième broche (mise à la terre) de la fiche du cordon d'alimentation, ni utiliser un adaptateur.
21. Consulter un électricien qualifié si les instructions sur la mise à la terre ne sont pas parfaitement comprises ou en cas de doutes sur la mise à la terre de l'appareil.
22. Ne pas utiliser l'appareil pour une fin autre que celle pour laquelle il a été conçu.

CONSERVER CE MANUEL.

AVERTISSEMENT AUX UTILISATEURS ET AUX PARENTS

1. **NE** permettez **PAS** aux enfants d'utiliser l'appareil sans la supervision d'un adulte. L'appareil distribue de l'eau très chaude.
2. **AVIS SPÉCIAL AUX UTILISATEURS DE CHOCOLAT CHAUD : APRÈS L'UTILISATION D'UN GODET K-CUP DE CHOCOLAT CHAUD, LANCEZ IMMÉDIATEMENT UN CYCLE D'INFUSION D'EAU CHAUDE** sans K-Cup pour éviter une possible obstruction de l'aiguille de sortie. **NE** tenez **PAS** pour acquis que le prochain utilisateur le fera.

ATTENTION : Le godet K-Cup® est perforé par deux aiguilles, une au-dessus du support à K-Cup et l'autre au fond du support à K-Cup. Pour éviter tout risque de blessure, ne pas mettre les doigts dans le compartiment de la K-Cup.

ATTENTION : L'eau se trouvant dans le support à K-Cup durant l'infusion est extrêmement chaude. Pour éviter tout risque de blessure, ne pas soulever la poignée ni ouvrir le boîtier du support à K-Cup durant l'infusion.

INSTRUCTIONS POUR CORDON D'ALIMENTATION COURT : L'appareil est doté d'un cordon d'alimentation court pour éviter qu'il s'emmêle ou que quelqu'un trébuche sur un cordon long.

Si une rallonge est utilisée, (1) les caractéristiques électriques inscrites sur la rallonge doivent égaler ou excéder celles de l'appareil, (2) le cordon doit être fixé de façon à ce qu'il ne pende pas d'une table ou d'un comptoir pour éviter qu'un enfant puisse le saisir ou que quelqu'un trébuche et (3) la rallonge doit être munie d'une prise de mise à la terre à trois broches.

CE PRODUIT EST DESTINÉ À UNE UTILISATION DOMESTIQUE SEULEMENT

AVERTISSEMENT CE PRODUIT CONTIENT DES PRODUITS CHIMIQUES, NOTAMMENT DU PLOMB, UN MÉTAL QUI, SELON L'ÉTAT DE LA CALIFORNIE, CAUSE LE CANCER, DES ANOMALIES CONGÉNITALES OU D'AUTRES MALFORMATIONS GÉNÉTIQUES.

<p>AVERTISSEMENT</p> <p>RISQUE D'INCENDIE ET DE CHOCS ÉLECTRIQUES</p> <p>NE PAS OUVRIR!</p> 	<p>AVERTISSEMENT : POUR RÉDUIRE LES RISQUES D'INCENDIE ET DE CHOCS ÉLECTRIQUES, NE PAS RETIRER LE COUVERCLE INFÉRIEUR. CET APPAREIL NE CONTIENT AUCUNE PIÈCE RÉPARABLE PAR L'UTILISATEUR. LES RÉPARATIONS NE DEVRAIENT ÊTRE EFFECTUÉES QUE PAR UN TECHNICIEN DE SERVICE AGRÉÉ.</p>
---------------------------------------------------------------------------------------------------------------------------------------------------------------------------------------------	-------------------------------------------------------------------------------------------------------------------------------------------------------------------------------------------------------------------------------------------------------------------------------------------

TABLE DES MATIÈRES

SYSTÈME D'INFUSION GOURMET UNE TASSE À LA

FOIS DE KEURIG® Elite — Modèle B40

RÉGLAGES

Conseils utiles	17
Déballage	17
Caractéristiques	18

SECTION 1 — PRÉPARATION ET PREMIÈRE INFUSION

Préparation et première infusion	19
----------------------------------------	----

SECTION 2 — COMMANDES ET VOYANTS

Programmation de la fonction de minuterie d'arrêt automatique	23
---------------------------------------------------------------------	----

SECTION 3 — NETTOYAGE ET ENTRETIEN

Nettoyage	23
Détartrage	24
Entreposage	26

SECTION 4 — DÉPANNAGE

SECTION 5 — GARANTIE

Inscrivez le numéro de série de votre cafetière ici.

Le retrait de l'étiquette du numéro de série annulera la garantie.

Réglages

Conseils utiles

1. Laissez votre cafetière en marche en tout temps.

Nous vous suggérons de toujours laisser votre cafetière allumée. Vous pourrez ainsi savourer une tasse de café, de thé ou de chocolat chaud fraîchement infusé à tout moment. Vous pouvez toutefois régler votre cafetière pour qu'elle s'éteigne automatiquement deux heures après la dernière infusion. Veuillez consulter les instructions de la page 23 pour que le réglage de votre cafetière réponde à vos besoins.

2. Pour obtenir le meilleur café gourmet, thé de spécialité ou chocolat chaud possible, Keurig® recommande l'utilisation d'eau embouteillée ou filtrée.

La qualité de l'eau varie d'un endroit à l'autre. Si votre café a un goût désagréable de chlore ou de minéraux, nous vous recommandons d'utiliser de l'eau embouteillée ou de l'eau filtrée à l'aide d'un système de filtration d'eau.

3. Choisissez le format, la saveur et l'infusion que vous aimez.

Avec plus de 200 variétés de K-Cups et deux formats d'infusion : petite tasse de 155 ml (5,25 oz) et tasse moyenne de 214 ml (7,25 oz), votre cafetière Keurig vous offre d'innombrables possibilités de formats, de saveurs et d'infusions pour préparer la boisson idéale pour vous. Pour

une boisson forte au goût plus prononcé, choisissez une K-Cup très intense, qui contient 30 % plus de café que nos cafés ordinaires, et le format d'infusion qui vous convient. Plus le format d'infusion est petit, plus la saveur sera forte. Plus le format d'infusion est grand, plus la saveur sera douce.

4. Branchez la cafetière sur un circuit avec mise à la terre où elle seule est branchée.

Une surcharge du circuit électrique avec plusieurs appareils risque de nuire au fonctionnement de votre cafetière. Celle-ci devrait être branchée séparément des autres appareils, sur son propre circuit électrique.

5. Infusez votre café dans une tasse de voyage.

Pour infuser un café dans une tasse de voyage, vous n'avez qu'à retirer la cuvette d'égouttage et à placer la tasse de voyage sur la base de la cuvette.

6. Détartrez régulièrement la cafetière.

Voir les instructions à la page 25.

Déballage de la cafetière

1. Placez la boîte de la cafetière sur une grande surface plane, comme une table ou un comptoir, ou sur le plancher. Ouvrez la boîte.
2. Enlevez la documentation fournie.
3. Couchez l'emballage sur le côté, la partie avant de la boîte en dessous.

4. Saisissez le sac de plastique contenant la cafetière.

5. Tirez soigneusement le sac de plastique (et le matériel d'emballage) vers vous pour le sortir de la boîte. La cafetière est encastrée dans le polymousse et repose sur le côté.

6. Retirez la partie supérieure du polymousse.

7. Retirez soigneusement la cafetière de la base de polymousse et placez-la debout sur une surface plane et stable.

8. Enlevez le sac de plastique de la cafetière.

9. Inscrivez le numéro de série de la cafetière à la page 16 de ce manuel. Le numéro de série est indiqué sous la boîte de la cafetière, de même que sur la cafetière, derrière la cuvette d'égouttage (visible quand on retire la cuvette).

10. Placez la cafetière debout sur une surface plane et stable. Enlevez le ruban adhésif qui maintient le réservoir d'eau en place.

Nous vous recommandons de conserver tout le matériel d'emballage au cas où il serait nécessaire de retourner la cafetière.

AVERTISSEMENT :

Gardez tous les sacs de plastique hors de la portée des enfants.

Caractéristiques Cafetière Elite — Modèle B40

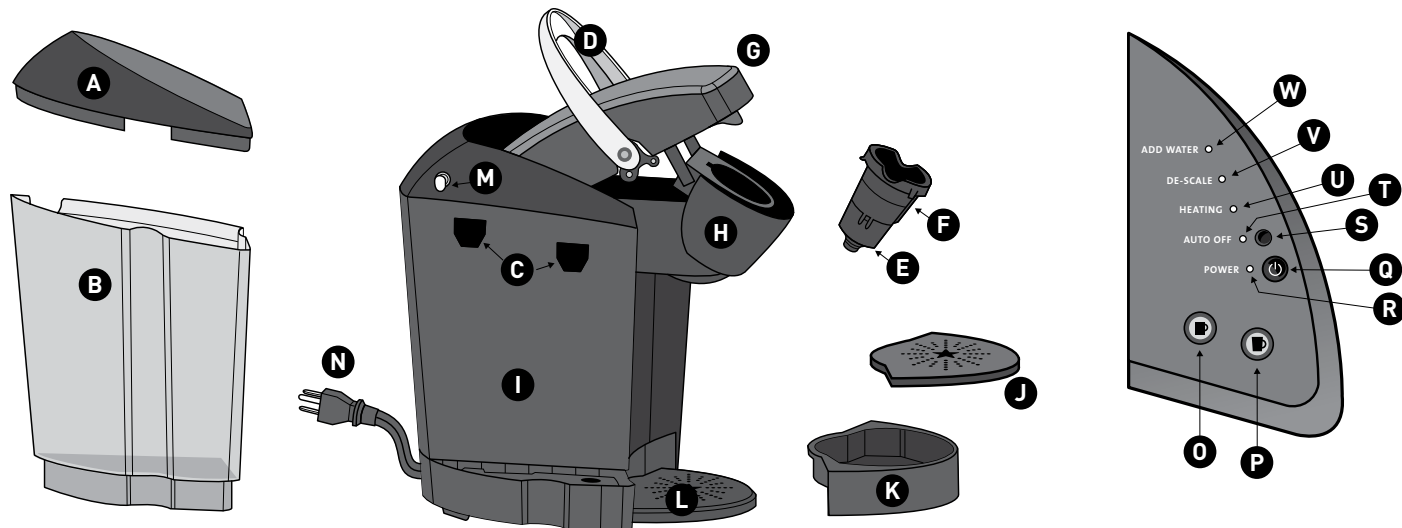

Cafetière Elite B40

- A. couvercle du réservoir d'eau
- B. Réservoir d'eau
- C. Fentes pour languettes de verrouillage du réservoir d'eau
- D. Poignée
- E. Entonnoir
- F. Support à godet K-Cup® [E et F forment l'assemblage du support à K-Cup]
- G. Couvercle
- H. Boîtier de l'assemblage du support à godet K-Cup
- I. Boîtier
- J. Plateau à tasse
- K. Cuvette d'égouttage
- L. Base de la cuvette d'égouttage
- M. Événement
- N. Cordon d'alimentation

Commandes et voyants

- O. Bouton Tasse moyenne
- P. Bouton Grande tasse
- Q. Bouton de mise en marche (POWER)
- R. Voyant vert de mise en marche (POWER)
- S. Bouton d'arrêt automatique (AUTO OFF)
- T. Voyant vert d'arrêt automatique (AUTO OFF)
- U. Voyant rouge de chauffage (HEATING)
- V. Voyant rouge de détartrage (DE-SCALE)
- W. Voyant bleu Ajouter de l'eau (ADD WATER)

SECTION 1 Préparation et première infusion

IMPORTANT : N'utilisez pas votre cafetière Keurig® avant de l'avoir préparée pour une première utilisation, tel qu'indiqué ci-dessous.

REMARQUE : Si la cafetière a été placée dans un endroit où la température était sous le point de congélation, laissez-lui au moins deux heures pour atteindre la température ambiante avant de l'utiliser. Une cafetière gelée ou très froide ne pourra pas fonctionner.



Préparation de votre cafetière

1. Déballez le cordon et branchez la cafetière dans une prise avec mise à la terre. Retirez tous les rubans adhésifs.
2. Placez une grande tasse (au moins 296 ml/10 oz) sur le plateau à tasse.
3. Retirez le réservoir d'eau de la cafetière en enlevant le couvercle du réservoir (fig. 1), puis en soulevant le réservoir à la verticale et en le tirant ensuite vers l'avant de la cafetière (le réservoir peut offrir une certaine résistance). Rincez à l'eau courante.

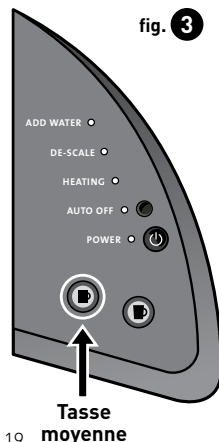
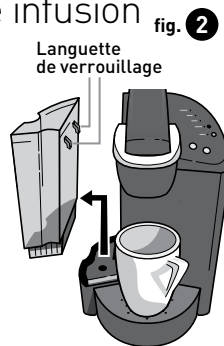

4. Remplissez le réservoir d'eau filtrée ou embouteillée jusqu'à ce que le niveau atteigne la ligne juste en dessous de la limite supérieure de la fenêtre translucide. (Attention de ne pas trop le remplir.)
5. Remplacez la base du réservoir d'eau sur le côté gauche de la cafetière et assurez-vous que les languettes de verrouillage du réservoir s'engagent correctement dans la cafetière (fig. 2). Remplacez le couvercle sur le réservoir d'eau.
6. Appuyez sur le bouton de mise en marche (POWER) situé sur le panneau supérieur droit de la cafetière. Le voyant vert de mise en marche (POWER) s'allumera.

REMARQUE : Ce cycle se fait sans K-Cup.

REMARQUE : Si le réservoir d'eau est vide ou mal installé sur la cafetière, le voyant bleu Ajouter de l'eau (ADD WATER) s'allumera sur le panneau de commande à DEL. Le bouton Tasse moyenne ne peut être activé tant que de l'eau n'est pas ajoutée au réservoir.

7. La cafetière se remplit automatiquement et l'eau est chauffée. Ce processus prend environ trois minutes. Durant la période de chauffage, le voyant rouge de chauffage (HEATING) du panneau de commande à DEL s'allumera. Lorsque l'eau sera chaude, le voyant rouge s'éteindra et le bouton Tasse moyenne clignotera.
- REMARQUE :** Ne soulevez pas la poignée de la cafetière pendant le cycle de chauffage.

SECTION 1 Préparation et première infusion

REMARQUE : Durant le cycle de préparation et lors des périodes de chauffage subséquentes, il est possible qu'une petite quantité d'eau s'échappe de l'évent et dégoutte dans le réservoir. C'est normal.

8. Appuyez sur le bouton Tasse moyenne pour effectuer une infusion de nettoyage [fig. 3]. Jetez l'eau qui s'est écoulée.
9. La cafetière peut prendre jusqu'à 15 secondes pour chauffer l'eau entre les infusions, période pendant laquelle le voyant rouge de chauffage (HEATING) peut s'allumer. Lorsque l'eau est chaude, le voyant rouge s'éteint.
10. Le processus de préparation unique est maintenant terminé et vous êtes prêt à faire votre première infusion!



fig. 4



fig. 5



Infusion de votre première tasse

1. Le voyant vert de mise en marche (POWER) sur le panneau de commande à DEL sera allumé pour indiquer que la cafetière est en marche.
2. Placez une tasse sur le plateau à tasse.
3. Soulevez la poignée, et le support à K-Cup s'ouvrira (fig. 4).
4. Choisissez un godet K-Cup®. **REMARQUE :** Ne percez pas la K-Cup et n'enlevez pas son couvercle d'aluminium.
5. Placez un godet K-Cup dans le support à K-Cup (fig. 5).



ATTENTION : Le godet K-Cup est perforé par deux aiguilles, une au-dessus du support à K-Cup et l'autre au fond du support à K-Cup. Pour éviter tout risque de blessure, ne pas mettre les doigts dans le support à K-Cup.

6. Abaissez complètement la poignée pour fermer le couvercle.
7. Choisissez le format d'infusion : le bouton Tasse moyenne produira une boisson de 214 ml (7,25 oz) et le bouton Grande tasse, une boisson de 274 ml (9,25 oz).



Tasse moyenne
(214 ml/7,25 oz)



Grande tasse
(274 ml/9,25 oz)

REMARQUE : Si vous n'appuyez pas sur un des boutons d'infusion dans les 60 secondes, ceux-ci se désactiveront pour éviter toute activation accidentelle. Pour réactiver les boutons d'infusion, soulevez et rabaissez complètement la poignée.

8. Le voyant bleu du bouton d'infusion choisi sur le panneau de commande à DEL restera allumé pendant l'infusion.

ATTENTION : L'eau se trouvant dans le support à K-Cup durant l'infusion est extrêmement chaude. Pour éviter tout risque de blessure, ne pas soulever la poignée ni ouvrir le boîtier du support à K-Cup durant le cycle d'infusion.

9. Une courte pause peut précéder le début du processus d'infusion. Le processus d'infusion complet dure environ une minute et se termine par un jaillissement d'air permettant d'évacuer tout le liquide de la K-Cup.

10. Soulevez la poignée, retirez la K-Cup et jetez-la.

ATTENTION : La K-Cup est chaude.

11. Il ne vous reste plus qu'à savourer votre première tasse de café gourmet, de thé ou de chocolat chaud Keurig Brewed®!

12. Le voyant rouge de chauffage (HEATING) du panneau de commande à DEL peut s'allumer pendant que l'eau chauffe pour le prochain cycle d'infusion. La cafetière sera prête à être utilisée dans environ 15 secondes.

REMARQUE : Après l'infusion, votre cafetière se remplira en vue de la prochaine infusion. La pompe peut faire un bruit de vibration. Ce bruit est normal.

Annulation d'une infusion

Pour annuler une infusion en cours, appuyez sur le bouton de mise en marche (POWER) pour éteindre la cafetière. L'écoulement de café ou de thé s'arrêtera, et l'élément chauffant de même que le voyant vert de mise en marche (POWER) s'éteindront.

REMARQUE : Il est possible que vous ayez moins de café, de thé ou de chocolat chaud dans votre tasse lors de la prochaine infusion. Nous vous recommandons d'effectuer une infusion de nettoyage à l'eau seulement après l'annulation d'une infusion. Votre PROCHAINE infusion vous donnera ensuite la quantité choisie.

SECTION 1 Préparation et première infusion

Ajout d'eau

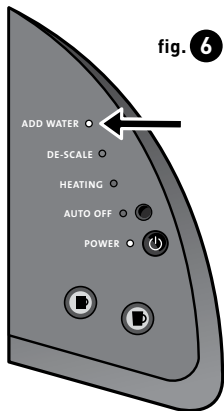

fig. 6

Le voyant bleu Ajouter de l'eau (ADD WATER) du panneau de commande à DEL de votre cafetière vous indiquera que le niveau d'eau dans le réservoir est bas ou que le réservoir a été enlevé (fig. 6). Il est impossible de faire une infusion lorsque le voyant bleu Ajouter de l'eau (ADD WATER) est allumé.

Le réservoir d'eau peut être rempli de deux façons.

1. Enlevez le couvercle du réservoir d'eau et versez de l'eau directement dans le réservoir alors que celui-ci est fixé à la cafetière, puis remplacez le couvercle.
2. Enlevez le réservoir d'eau de la cafetière en retirant d'abord le couvercle du réservoir, puis en soulevant le réservoir à la verticale et en le retirant de la cafetière. Remplissez d'eau. Remplacez le réservoir d'eau sur la cafetière et remettez le couvercle.

IMPORTANT : Ne pas enlever le réservoir d'eau pendant le processus d'infusion.

Préparer de l'eau chaude

Votre cafetière peut vous donner de l'eau chaude pour préparer un chocolat

chaud en sachet ou une soupe, pour cuisiner, etc. Il suffit de soulever et de rabaisser la poignée de la cafetière sans insérer de godet K-Cup®. Les voyants bleus des boutons d'infusion du panneau de commande à DEL clignoteront. Assurez-vous qu'une tasse est posée sur le plateau à tasse puis appuyez sur un bouton d'infusion. **REMARQUE :** Après avoir infusé un godet K-Cup de chocolat chaud, nous vous recommandons d'effectuer un cycle d'infusion sans K-Cup.

Vidange de la cafetière

Si la cafetière n'a pas été utilisée pendant plus d'une semaine, vous devriez vidanger l'eau du réservoir interne.

1. S'il y a de l'eau dans le réservoir, enlevez le couvercle puis soulevez le réservoir à la verticale pour le retirer de la cafetière. Jetez l'eau, rincez le réservoir et remplissez-le à nouveau. Remplacez le réservoir d'eau sur la cafetière et remettez le couvercle. (S'il n'y a pas d'eau dans le réservoir, remplissez-le simplement d'eau fraîche.)
2. Assurez-vous que la cafetière est en marche. Soulevez et rabaissez la poignée de la cafetière sans insérer de K-Cup et attendez que le voyant rouge de chauffage (HEATING) s'éteigne.
3. Les voyants bleus des boutons d'infusion du panneau de commande à DEL clignoteront. Assurez-vous qu'une tasse est posée sur le plateau à tasse puis appuyez sur un bouton d'infusion.
4. Répétez deux autres fois les étapes 2 et 3 pour vidanger complètement l'eau du réservoir interne.

Pour tout problème avec votre cafetière, veuillez communiquer avec le Service à la clientèle au 1 866 901-2739.

SECTION 2

Commandes et voyants (panneau de commande à DEL)

Programmation de la fonction de minuterie d'arrêt automatique

Réglez votre cafetière pour qu'elle s'éteigne deux heures après la dernière infusion.

1. Appuyez sur le bouton de mise en marche (POWER) pour allumer la cafetière.
2. Pour activer la minuterie d'arrêt automatique, appuyez sur le bouton noir à droite du voyant d'arrêt automatique (AUTO OFF) du panneau de commande à DEL (fig. 7). Le voyant vert d'arrêt automatique (AUTO OFF) s'allumera. Lorsque la minuterie d'arrêt automatique est activée, la cafetière s'arrête automatiquement deux heures après la dernière infusion.
3. Pour désactiver la minuterie d'arrêt automatique, appuyez simplement de nouveau sur le bouton noir et le voyant vert d'arrêt automatique (AUTO OFF) s'éteindra.

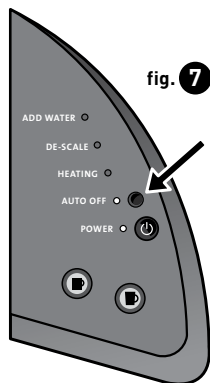

SECTION 3 Nettoyage et entretien

Nettoyage des pièces externes

Il est recommandé de nettoyer régulièrement les éléments externes de la cafetière.

1. Ne plongez jamais la cafetière dans l'eau ni dans tout autre liquide. Le boîtier et tous les autres éléments externes peuvent être nettoyés à l'aide d'un chiffon non abrasif et d'eau savonneuse.
2. La cuvette d'égouttage peut recueillir jusqu'à 237 ml (8 oz) de liquide. La cuvette d'égouttage et le plateau à tasse doivent être vidés et rincés régulièrement. Pour enlever la cuvette d'égouttage, tirez-la simplement vers vous en prenant soin de toujours la garder à l'horizontale pour éviter que le contenu ne se renverse. Le plateau à tasse et la cuvette d'égouttage peuvent être mis au lave-vaisselle.

Nettoyage du support à K-Cup

1. **Nettoyage des pièces** — Le support à K-Cup peut être placé sur le panier supérieur du lave-vaisselle. **REMARQUE : Utiliser les cycles à basse température du lave-vaisselle.** Pour enlever le support à K-Cup de la cafetière, ouvrez le couvercle en soulevant la poignée. Saisissez le dessus du support à K-Cup d'une main et, de l'autre main, poussez le fond du support à K-Cup vers le haut jusqu'à ce que celui-ci se libère (fig. 8). Après le nettoyage, enlevez le support à K-Cup avec l'ouverture en vous guidant sur les deux rainures à l'avant et enclenchez-le en place.

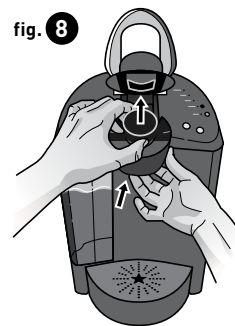

SECTION 3 Nettoyage et entretien

- 2. Nettoyage de l'entonnoir** — L'entonnoir peut être enlevé du support à K-Cup® en tirant dessus jusqu'à ce qu'il se déclenche (fig. 9) et peut être mis au lave-vaisselle. Pour le remettre en place, il suffit de l'enclencher dans l'assemblage du support à K-Cup.
- 3. Nettoyage de l'aiguille de sortie** — L'aiguille de sortie se trouve au fond du support à K-Cup. Si des grains de café l'obstruent, elle peut être nettoyée à l'aide d'un trombone ou d'un instrument similaire. Enlevez le support à K-Cup et détachez l'entonnoir. Insérez le trombone dans l'aiguille de sortie (tel qu'illustré à la fig. 9) pour enlever ce qui l'obstrue. Le support à K-Cup peut être mis au lave-vaisselle.

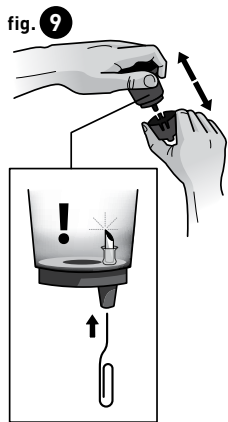

ATTENTION : Les parties inférieure et supérieure du support à K-Cup sont munies d'aiguilles pointues servant à perforer le godet K-Cup. Pour éviter tout risque de blessure, ne pas mettre les doigts dans le boîtier du support à K-Cup.

Nettoyage du réservoir d'eau et de son couvercle

Le réservoir d'eau et son couvercle ne doivent pas être mis au lave-vaisselle. Ils doivent être nettoyés à l'aide d'un chiffon non abrasif et d'eau savonneuse, et rincés à fond. Ne séchez pas l'intérieur du réservoir d'eau à l'aide d'un chiffon, car des peluches pourraient y rester.

ATTENTION : Veuillez rincer le réservoir d'eau à fond après le nettoyage pour vous assurer qu'aucune solution nettoyante ne reste à l'intérieur, car celle-ci pourrait contaminer l'eau du réservoir.

Détartrage

La teneur en minéraux de l'eau varie d'un endroit à un autre. Selon la teneur en minéraux de l'eau de votre région, il peut y avoir accumulation de dépôts calcaires ou de tartre dans votre cafetière. Le tartre n'est pas toxique, mais s'il n'est pas enlevé, il peut nuire à la performance de votre cafetière. Un détartrage de votre cafetière aide à garder en bon état l'élément chauffant et les autres pièces internes en contact avec l'eau.

La cafetière devrait subir un détartrage tous les trois à six mois pour assurer son fonctionnement optimal. Il arrive que le tartre s'accumule plus rapidement; il est alors nécessaire de procéder au détartrage plus souvent.

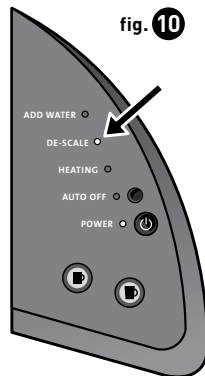

Cette cafetière est munie de capteurs qui détectent si l'accumulation de tartre nuit au bon fonctionnement de la cafetière. Lorsque c'est le cas, le voyant rouge de détartrage (DE-SCALE) s'allume (fig. 10). Cependant, vous devriez continuer à détartrer votre cafetière tous les 3 à 6 mois même si le voyant rouge de détartrage (DE-SCALE) ne s'allume pas.

Lorsque ce voyant s'allume sur le panneau de commande à DEL, il est préférable de procéder sans tarder à un détartrage. Suivez attentivement la procédure de détartrage.

REMARQUE : La cafetière continue à fonctionner même lorsque le voyant de détartrage est allumé. Cependant, si un détartrage n'est pas effectué à brève échéance, le tartre qui continuera à s'accumuler pourrait endommager la cafetière. Dans ce cas, le voyant « DE-SCALE » (DÉTARTRAGE) commencera à clignoter pour vous avertir que la cafetière pourrait subir des dommages si vous ne procédez pas immédiatement à un détartrage.

Procédure de détartrage

A. PRÉPARATION

1^{re} étape : Assurez-vous d'avoir au moins 1,4 litre (48 oz) de vinaigre blanc non dilué. Vous aurez également besoin d'un évier vide et d'une grande tasse (n'utilisez pas de gobelet en papier).

2^e étape : Videz l'eau du réservoir.

3^e étape : Désactivez la fonction d'arrêt automatique.

B. REMPLISSAGE ET NETTOYAGE

1^{re} étape : Remplissez le réservoir d'eau de vinaigre.

2^e étape : Placez une grande tasse sur le plateau à tasse et lancez un cycle d'infusion. **N'INSÉREZ PAS DE K-CUP.** Appuyez simplement sur le bouton d'infusion Grande tasse. Jetez ensuite le contenu de la tasse dans l'évier.

3^e étape : Répétez le cycle d'infusion 3 fois.

4^e étape : Laissez ensuite la cafetière allumée reposer pendant au moins 4 heures.

C. RINÇAGE

1^{re} étape : Assurez-vous que le réservoir d'eau est rempli d'eau fraîche.

2^e étape : Placez une grande tasse sur le plateau à tasse et lancez un cycle d'infusion sans insérer de K-Cup. Jetez ensuite le contenu de la tasse dans l'évier.

3^e étape : Répétez le processus d'infusion jusqu'à ce que le réservoir d'eau soit vide.

4^e étape : Vous devrez peut-être effectuer des cycles de rinçage supplémentaires si vous décelez un goût résiduel de vinaigre.

REMARQUE : Si le voyant rouge de détartrage (DE-SCALE) du panneau de commande à DEL reste allumé une fois la procédure terminée, répétez les étapes de détartrage ci-dessus.

Réparation

À l'exception des procédures de nettoyage et d'entretien recommandées, cette cafetière ne peut pas être réparée par l'utilisateur. Pour faire réparer l'appareil, veuillez vous reporter à la section Garantie de ce manuel.

SECTION 3 Nettoyage et entretien

Entreposage

Avant d'entreposer la cafetière, videz le réservoir d'eau et assurez-vous de placer la cafetière **à l'abri du gel**. Assurez-vous d'entreposer la cafetière **à la verticale** pour éviter que l'eau s'écoule du réservoir interne. Si vous entreposez votre cafetière dans un lieu trop froid, l'eau à l'intérieur de la cafetière risque de geler, ce qui pourrait endommager l'appareil. Pour réutiliser la cafetière après l'avoir entreposée, nous vous recommandons de remplir le réservoir d'eau fraîche et d'effectuer trois cycles de rinçage sans K-Cup®.

Si vous prévoyez transporter votre cafetière dans un autre endroit, éteignez-la, débranchez-la et videz le réservoir d'eau. Si la cafetière a été placée dans un endroit où la température était sous le point de congélation, laissez-la au moins deux heures à la température ambiante avant de l'utiliser.

SECTION 4 Dépannage

Situation	Solution
La cafetière ne s'allume pas	<ul style="list-style-type: none">• Branchez la cafetière séparément.• Vérifiez que la cafetière est bien branchée.• Branchez la cafetière dans une autre prise.• Réenclenchez le disjoncteur de votre domicile au besoin.• Assurez-vous que le bouton de mise en marche (POWER) a été actionné et que le voyant de mise en marche (POWER) est allumé.

Situation	Solution
La cafetière n'infuse pas	<ul style="list-style-type: none">• Après avoir placé un godet K-Cup dans le support à K-Cup, assurez-vous que la poignée est bien abaissée et que les voyants bleus des boutons d'infusion du panneau de commande à DEL clignotent.• Si le voyant bleu Ajouter de l'eau (ADD WATER) du panneau de commande à DEL est allumé, versez de l'eau dans le réservoir ou assurez-vous que le réservoir est bien installé sur sa base.• Si le voyant bleu Ajouter de l'eau (ADD WATER) du panneau de commande à DEL reste allumé après le remplissage, communiquez avec le Service à la clientèle au 1 888 287-2739.
La cafetière n'infuse pas une tasse complète	<ul style="list-style-type: none">• L'aiguille de sortie est peut-être obstruée (voir la page 24).• Nettoyez le support à K-Cup si nécessaire et rincez-le sous le robinet (voir la page 23).• Le réservoir d'eau a peut-être été enlevé pendant l'infusion. Remplacez le réservoir d'eau et effectuez une infusion de rinçage sans insérer de K-Cup.

Situation Solution

La cafetière n'infuse pas une tasse complète (suite)

- Si le voyant rouge de détartrage (DE-SCALE) est allumé, vous devez procéder au détartrage de la cafetière (voir la page 24).
- Si vous avez répété les étapes de détartrage deux fois et que la cafetière continue d'infuser une tasse incomplète, communiquez avec le Service à la clientèle au 1 886 901-2739.

La cafetière s'éteint automatiquement

- Assurez-vous que la minuterie d'arrêt automatique n'est pas activée. Si le voyant vert d'arrêt automatique (AUTO OFF) du panneau de commande à DEL est allumé, appuyez sur le bouton noir pour désactiver la fonction d'arrêt automatique.

Si le problème persiste, communiquez avec le Service à la clientèle au 1 886 901-2739.

SECTION 5 Garantie

Garantie limitée d'un an

Keurig® garantit que chaque cafetière est exempte de tout défaut de pièces ou de fabrication, sous réserve d'une utilisation domestique normale, pendant un an à partir de la date d'achat. Nous vous recommandons de remplir et de retourner la carte de garantie incluse avec votre cafetière pour que les données sur votre achat puissent être consignées dans notre système. Keurig réparera ou remplacera, à son choix, la cafetière défectueuse sans frais à la réception d'une preuve de la date d'achat. Si la cafetière doit être remplacée durant la période de garantie, elle pourra être remplacée par une cafetière neuve ou par une cafetière remise à neuf. La cafetière de remplacement est alors couverte par une nouvelle garantie limitée d'un an.

La présente garantie ne s'applique qu'aux cafetières utilisées au Canada et aux États-Unis. La présente garantie vous confère des droits légaux spécifiques et il se peut que vous bénéficiez d'autres droits qui peuvent varier d'une province à l'autre, et, dans le cas des États-Unis, d'un État à l'autre.

Qu'est-ce qui n'est pas couvert par la garantie limitée?

LA PRÉSENTE GARANTIE NE S'APPLIQUE PAS AUX DOMMAGES INDIRECTS, TELS QUE LES DOMMAGES MATÉRIELS, ET NE COUVRE PAS LES FRAIS ET LES COÛTS ENGENDRÉS PAR UNE VIOLATION DE LA GARANTIE, MÊME S'ILS SONT PRÉVISIBLES. Certaines provinces ou certains États n'autorisent pas l'exclusion ou la limitation de dommages indirects. Par conséquent, selon la province ou l'État où vous avez acheté l'appareil, les exclusions ou les limitations susmentionnées peuvent ne pas s'appliquer à vous.

La présente garantie ne s'applique pas non plus aux dommages causés par : des réparations effectuées par d'autres personnes que le personnel de Keurig ou l'un de ses fournisseurs de services autorisés; l'utilisation de pièces autres que les pièces d'origine Keurig; des causes externes, telles qu'un abus, une mauvaise utilisation, une mauvaise alimentation en électricité ou des catastrophes naturelles.

Autres limitations

LA PRÉSENTE GARANTIE EST EXCLUSIVE ET TIENT LIEU DE TOUTE AUTRE GARANTIE EXPRESSE, VERBALE OU ÉCRITE. DE PLUS, KEURIG EXCLUT SPÉCIFIQUEMENT TOUTE AUTRE GARANTIE TOUCHANT LA CAFETIÈRE B40, Y COMPRIS TOUTE GARANTIE IMPLICITE RELATIVE À LA QUALITÉ ET À L'ADAPTATION À UN USAGE PARTICULIER. Certaines provinces et certains États n'autorisent pas les clauses exonératoires de telles garanties implicites ni les limitations concernant la durée des garanties implicites, et les limitations susmentionnées peuvent ne pas s'appliquer, selon la province ou l'État où vous avez acheté l'appareil.

Comment faire honorer la garantie?

Les cafetières Keurig sont des appareils de qualité qui, lorsqu'ils sont utilisés adéquatement, sont conçus pour durer plusieurs années. Si toutefois vous deviez avoir recours à la garantie, il vous suffit d'appeler au Service à la clientèle de Keurig en composant le numéro sans frais 1 886 901-2739. Avant de retourner votre cafetière pour la faire réparer, vous devez d'abord communiquer avec un représentant du Service à la clientèle de Keurig pour obtenir un numéro d'autorisation de retour (ATR). Toute cafetière envoyée sans numéro d'autorisation de retour sera retournée à l'expéditeur sans avoir été réparée.

Keurig, Incorporated
55 Walkers Brook Drive
Reading, MA 01867
1 886 901-2739

Keurig, Incorporated
55 Walkers Brook Drive
Reading, MA 01867

Keurig, Incorporated is a wholly-owned subsidiary of
Green Mountain Coffee Roasters, Inc.

Keurig Incorporated est une filiale à 100% de
Green Mountain Coffee Roasters, Inc.

CLICK, CALL OR SHOP | www.keurig.com | 1.866.901.BREW | At over 14,000 stores in US and Canada



For Household Use Only

Covered by U.S. Patent Numbers 7,398,726, 7,165,488,
7,347,138, D513,572, 7,377,162, D544,299, 7,360,418 and
other U.S. and foreign patents pending

KEURIG INCORPORATED®

Made and printed in China

Pour usage domestique seulement

Protégé par les brevets Numéros 7398726, 7165488,
7347138, D513572, 7377162, D544299, 7360418 et autres
brevets des États-Unis et étrangers en instance.

©KEURIG INCORPORATED

Fabriqué et imprimé en Chine



© 2009 Keurig, Incorporated
Tous droits réservés. All rights reserved.

Free Manuals Download Website

<http://myh66.com>

<http://usermanuals.us>

<http://www.somanuals.com>

<http://www.4manuals.cc>

<http://www.manual-lib.com>

<http://www.404manual.com>

<http://www.luxmanual.com>

<http://aubethermostatmanual.com>

Golf course search by state

<http://golfingnear.com>

Email search by domain

<http://emailbydomain.com>

Auto manuals search

<http://auto.somanuals.com>

TV manuals search

<http://tv.somanuals.com>