



**KICKER®**  
**SUBWOOFERAMPLIFIER**  
**CLASS-D MONOCHANNEL**

**ZX400.1, ZX500.1, ZX750.1**  
*English Version*

*Versión Español*  
*Amplificador de la Serie ZX.1*  
*Manual del Propietario*

*Deutsche Version*  
*Stereoverstärker der ZX.1-Serie*  
*Benutzerhandbuch*

*Version Française*  
*Amplificateur de série ZX.1*  
*Manuel d'utilisation*

©2007 Stillwater Designs



## ZX.1 Series Amplifier Owner's Manual

MonoChannel: ZX400.1 / ZX500.1 / ZX750.1

### Congratulations on your KICKER purchase!

Please record your purchase information and keep your sales receipt for validation of warranty.

Authorized Kicker Dealer: \_\_\_\_\_

Purchase Date: \_\_\_\_\_

Amplifier Model Number: \_\_\_\_\_

Amplifier Serial Number: \_\_\_\_\_

### Installation

**1. Mounting** Choose a structurally sound location to mount your Kicker amplifier. Make sure there are no items behind the area where the screws will be driven. Choose a location that allows at least 4" (10cm) of open ventilation for the amplifier. If possible, mount the amplifier in the climate-controlled passenger compartment. Drill four holes using a 7/64" (3mm) bit and use the supplied #8 screws to mount the amplifier.

**2. Wiring** Disconnect the vehicle's battery to avoid an electrical short. Then, connect the ground wire to the amplifier. Make the ground wire short, 24" (60cm) or less, and connect it to a paint and corrosion free solid metal area of the vehicle's chassis. Adding an additional ground wire of this same gauge (or larger) between the battery's negative post and the vehicle chassis is recommended.

The ZX amplifier has dual input sensitivity differential RCA inputs which will receive either high or low level signals from your car stereo's source unit. Ideally, when connecting the source unit to the amplifier, the ZX amplifier's input level switch should be set to "LO" and a low-level signal should run from the source unit's stereo RCA output to the stereo RCA input on the end panel of the amplifier using RCA interconnect cable. If a low-level stereo RCA output is not available on the source unit, the signal can be delivered to the amplifier using the high-level speaker outputs on the source unit. Set the input level switch on the end panel of the amplifier to "HI". Crimp and solder RCA connectors to the end of the speaker wire running from the high-level speaker outputs on the source unit and connect the wire to the RCA Inputs on the end panel of the amplifier as shown in Figure 1. Either input method will provide a low-level output signal at the RCA output, which effectively passes the audio signal to another amplifier or component. Keep the audio signal cable away from factory wiring harnesses and other power wiring. If you need to cross this wiring, cross it at a 90 degree angle.

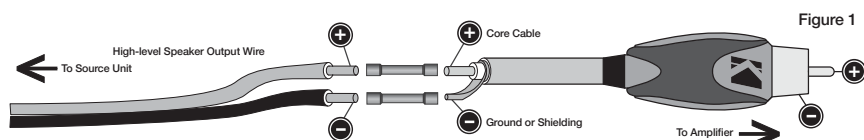

Install a fuse within 18" (45cm) of the battery and in-line with the power cable connected to your amplifier. If you ever need to remove the amplifier from the vehicle after it has been installed, the ground wire should be the last wire disconnected from the amplifier--just the opposite as when you installed it. See the fuse chart for power and ground wire size, and fusing recommendations.

Model ZX400.1	1 (ONE) 40 AMPERE FUSE	Power Ground Wire 4GA
Model ZX500.1	1 (ONE) 60 AMPERE FUSE	Power Ground Wire 4GA
Model ZX750.1	1 (ONE) 80 AMPERE FUSE	Power Ground Wire 4GA

**3. Configuration** The following diagram shows the most common configurations for your Kicker ZX series amplifier.

**One Channel Operation** These ZX amplifiers are capable of operating into a minimum impedance of 2 ohms. If you are using multiple voice coils, the net impedance of the voice coils must be equal to or greater than 2 ohms.

Figure 2

One Channel Operation (Mono)  
Minimum impedance of 2 ohms while in bridged operation

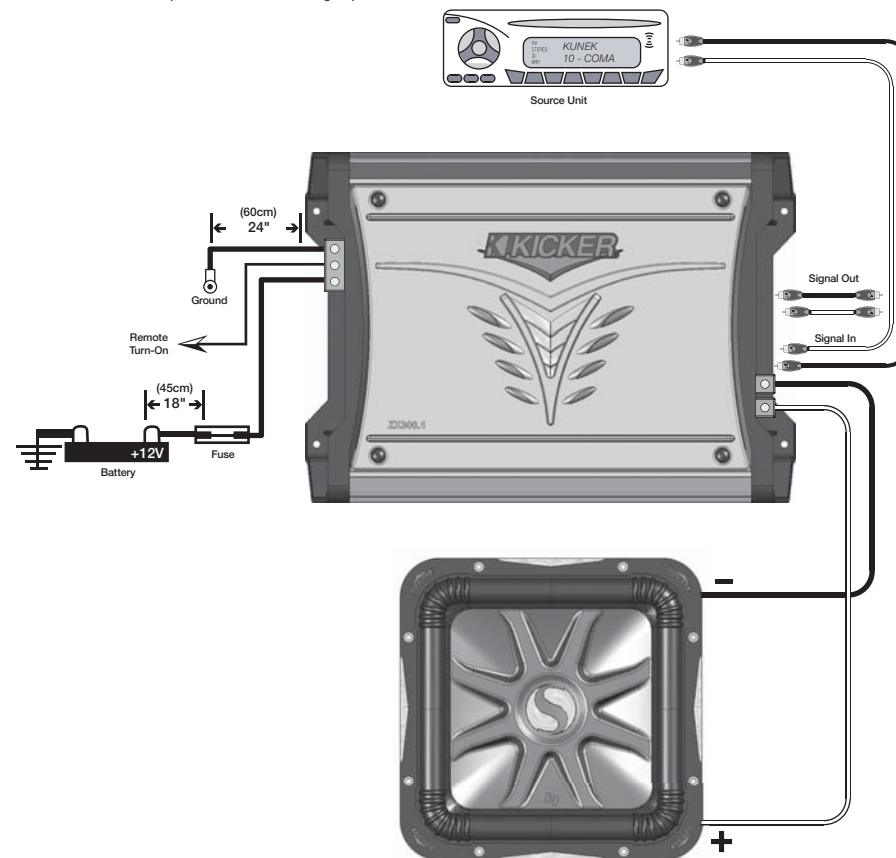

### Performance

Model	ZX400.1	ZX500.1	ZX750.1
RMS Power in Watts, all channels driven @14.4 Volts, 4Ω mono, ≤ 1% THD+N	200 x 1	250 x 1	375 x 1
@ 2Ω mono, ≤ 1% THD+N	400 x 1	500 x 1	750 x 1
Length: in(cm)	10 1/4 (26)	12 (30.5)	14 11/16 (37.3)
<b>Specifications common to all models:</b>			
Height: in(mm)	2 1/8 (54mm)		
Width: in(mm)	9 5/8 (244mm)		
Frequency Response, ± 1 db:	25 Hz - 200 Hz		
Signal-to-Noise Ratio:	>95db, a-weighted, re: rated power		
Input Sensitivity:	Low Level: 125mV-5V High Level: 250mV-10V		
Variable Electronic Crossover:	Variable Low-Pass, 50 - 200Hz, 24dB per octave		
Subsonic Filter:	24 db/Octave Subsonic Filter Fixed @ 25Hz		
Bass Boost:	Variable 0-18db Bass Boost @ 40Hz		

Note: To get the best performance from your new Kicker Amplifier, we recommend using genuine Kicker Accessories and Wiring.

## Operation

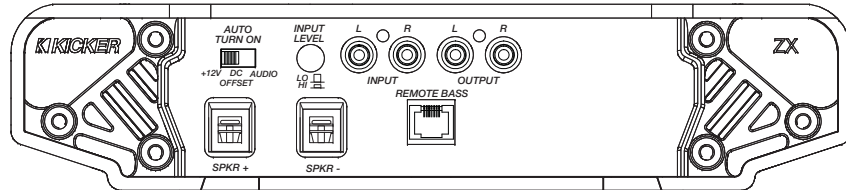

**1. Automatic Turn-On Selection** The ZX series offers three different automatic turn-on modes that can be selected on the end panel; +12V, DC Offset, and Audio. Using either the DC Offset or Audio mode causes the REM terminal to have +12V out for turning on additional amplifiers.

**Remote Turn-On** Set the switch to **+12V** to use the remote turn-on lead from your source unit. Run 18 Ga wire from the Remote Turn-On Lead on your source unit to the terminal labeled REM between the amplifier's positive and negative power terminals. This is the preferred automatic turn-on method.

**DC Offset Turn-On** If Remote Turn-On is not an option, the next best setting is **DC Offset**. The DC Offset mode detects a 6 volt surge from the HI Level speaker outputs when the source unit has been turned on.

**Signal Sense Turn-On** The **Audio** setting is the final alternative for Automatic turn-on. This is a Signal Sense turn-on method that detects the incoming audio signal from your source unit and automatically turns on the amp. This turn-on method will not work properly if the input gain control is not set appropriately.

**2. Input Level** The RCA inputs on Kicker ZX amplifiers are capable of receiving either Hi or Low-level signals from your source unit. If the only output available from your source unit is a Hi-Level signal, simply press in the Input Level switch on the amplifier. Refer to the wiring section of this manual for additional instructions.

**3. Input Gain Control** The input gain control is not a volume control. It matches the output of the source unit to the input level of the amplifier. Turn the source unit up to about 3/4 volume (if the source unit goes to 30, turn it to 25). Next, slowly turn (clockwise) the gain on the amplifier up until you can hear audible distortion, then turn it down a little.

**4. Bass Boost Control** The variable bass boost control on the top of the amplifier is designed to give you increased output 0 - 18dB at 40 Hz. The setting for this control is subjective. If you turn it up, you must go back and adjust the input gain control to avoid clipping the amplifier.

**5. Crossover Control** The variable crossover on the top of the amplifier allows you to adjust the crossover frequency from 50-200Hz. The setting for this control is subjective; 80Hz is a good place to start.

**6. RemoteBass(Level Control)** With the remote bass level control, you have the ability to control the output level of the amplifier remotely. To mount the remote bass level control, simply screw the metal bracket to the chosen location. Then slide the housing onto the bracket until it snaps into place. Run the cable from the controller to the "Remote Bass" jack on the amplifier chassis.

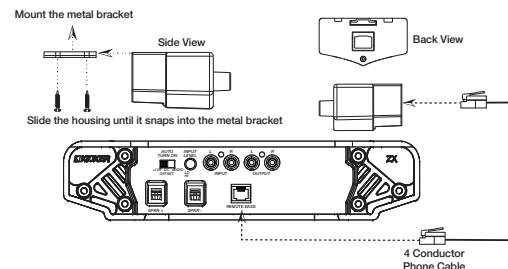

## Troubleshooting

If your amplifier does not appear to be working, check the obvious things first such as blown fuses, poor or incorrect wiring connections, incorrect setting of crossover switch and gain controls, etc. There is an illuminated red badge on top of the amplifier denoting the power state of the amp in addition to the Protection LED on the end panel of your Kicker ZX series amplifier. When the red badge is lit this indicates the amplifier is turned on and the amplifier is functioning properly.

**RED Badge Light off, no output?** With a Volt Ohm Meter (VOM) check the following: 1) +12 volt power terminal (should read +12V to +16V) 2) Remote turn-on terminal (should read +12V to +16V) 3) Check for reversed power and ground connections. 4) Ground terminal, for proper conductivity. 5) Check for blown fuses.

**RED Badge Light on, no output?** Check the following: 1) RCA connections 2) Test speaker outputs with a "known" good speaker. 3) Substitute source unit with a "known" good source unit. 4) Check for a signal in the RCA cable feeding the amplifier with the VOM meter set to measure "AC" voltage.

**End Panel LED flashing with loud music?** The yellow LED indicates low battery voltage. Check all the connections in your vehicle's charging system. It may be necessary to replace or charge your vehicle's battery or replace your vehicle's alternator.

**End Panel LED on, no output?** 1) Amplifier is very hot. ⇒Thermal protection is engaged. Test for proper impedance at the speaker terminals with a VOM meter (see the diagrams in this manual for minimum recommended impedance and multiple speaker wiring suggestions). Also check for adequate airflow around the amplifier. 2) Amplifier shuts down only while vehicle is running. ⇒Voltage protection circuitry is engaged. Voltage to the amplifier is not within the 9-16 volt operating range. Have the vehicle's charging and electrical system inspected. 3) Amplifier will only play at low volume levels. ⇒Short circuit protection is engaged. Check for speaker wires shorted to each other or to the vehicle chassis. Check for damaged speakers, or speaker(s) operating below the minimum recommended impedance.

**No or Low Output?** 1) Check the balance and fader control on source unit 2) Check the RCA (or speaker input) and speaker output connections.

**Reduced Bass Response?** Check system phasing by reversing a speaker connection from positive to negative on the stereo/subwoofer channel(s); if the bass improves, the speaker was out of phase.

**Alternator noise-whining sound with engine's RPM?** 1) Check for damaged RCA (or speaker input) cable 2) Check the routing of RCA (or speaker input) cable 3) Check the source unit for proper grounding 4) Check the gain settings and turn them down if they are set too high.

**Ground Noise?** ⇒Kicker amplifiers are engineered to be fully compatible with all manufacturers' head units. Some head units may require additional grounding to prevent noise from entering the audio signal. If you are experiencing this problem with your head unit, in most cases running a ground wire from the RCA outputs on the head unit to the chassis will remedy this issue.

**CAUTION:** When jump starting the vehicle, be sure that connections made with jumper cables are correct. Improper connections can result in blown amplifier fuses as well as the failure of other critical systems in the vehicle.

If you have more questions about the installation or operation of your new KICKER product, see the Authorized KICKER Dealer where you made your purchase. For more advice on installation, click on the SUPPORT tab on the Kicker homepage, [www.kicker.com](http://www.kicker.com). Choose the TECHNICAL SUPPORT tab, choose the subject you are interested in, and then download or view the corresponding information. Please E-mail [support@kicker.com](mailto:support@kicker.com) or call Technical Services (405) 624-8583 for unanswered or specific questions.

**Amplifier Power Standards**  
CEA-2006 Compliant

<p><b>Model ZX400.1</b> 200 x 1 @ 4 ohms, 14.4Vdc, 1% THD, CEA-2006 (Watts) Signal to Noise Ratio -77 CEA-2006 (ref: 1W, A-weighted)</p>	<p><b>Model ZX500.1</b> 250 x 1 @ 4 ohms, 14.4Vdc, 1% THD, CEA-2006 (Watts) Signal to Noise Ratio -74 CEA-2006 (ref: 1W, A-weighted)</p>	<p><b>Model ZX750.1</b> 375 x 1 @ 4 ohms, 14.4Vdc, 1% THD, CEA-2006 (Watts) Signal to Noise Ratio -68 CEA-2006 (ref: 1W, A-weighted)</p>
--	--	--



Canal monofónico: ZX400.1 / ZX500.1 / ZX750.1

**Felicitaciones por su compra Kicker**  
Anote la información de su compra y guarde su recibo de venta para poder validar la garantía.

Distribuidor autorizado de Kicker: \_\_\_\_\_  
Fecha de compra: \_\_\_\_\_  
Número de modelo del amplificador: \_\_\_\_\_  
Número de serie del amplificador: \_\_\_\_\_

**Instalación**

**1. Montaje.** Escoja un lugar estructuralmente sólido para montar el amplificador Kicker. Asegúrese de que no haya nada por detrás de dónde van a entrar los tornillos. Escoja un lugar en que queden por lo menos 4 plg. (10 cm) de espacio abierto de ventilación alrededor del amplificador. Si es posible, monte el amplificador en el compartimiento de pasajeros, con ambiente acondicionado. Después de quitar la cubierta, taladre 4 agujeros con una broca de 7/64 de plg. y use los tornillos n° 8 que se suministran para montar el amplificador.

**2. Cableado.** Desconecte la batería del vehículo para evitar cortocircuitos. Luego, conecte un cable de conexión a tierra al amplificador. El cable de conexión a tierra debe ser corto, de 24 plg. (60 cm) o menos, y debe ir conectado a un punto sólido del chasis del vehículo en que no haya ni pintura ni corrosión. También se recomienda instalar un cable de conexión a tierra adicional, de este mismo calibre (o de mayor calibre), entre la terminal negativa de la batería y el chasis del auto.

El amplificador ZX tiene entradas RCA diferenciales de doble sensibilidad de entrada que reciben señales de alto nivel o bajo nivel de la unidad fuente del sistema estéreo del automóvil. Idealmente, cuando se conecta la unidad fuente al amplificador, el selector de nivel de entrada del amplificador ZX debe estar en la posición de bajo (LO) y una señal de bajo nivel debe ir de la salida RCA estéreo de la unidad fuente a la entrada RCA estéreo del panel de extremo del amplificador por un cable de interconexión RCA. Si no hay salida RCA estéreo de bajo nivel en la unidad fuente, la señal se puede llevar al amplificador desde las salidas de altavoz de alto nivel de la unidad fuente. Fije el selector de nivel de entrada del panel de extremo del amplificador en la posición de alto (HI). Engarce y suelde conectores RCA al extremo del cable de altavoz procedente de las salidas de altavoz de alto nivel de la unidad fuente y conéctelo a las entradas RCA del panel de extremo del amplificador, como se muestra en la Figura 1. Cualquiera de los métodos de entrada permite establecer una señal de salida de bajo nivel en la salida RCA, lo cual, en efecto, pasa la señal de audio a otro amplificador o componente. Mantenga el cable de señal de audio alejado de los arneses de cableado de fábrica y otros cables de alimentación. Si es necesario cruzar este cableado, crúcelo en un ángulo de 90°.

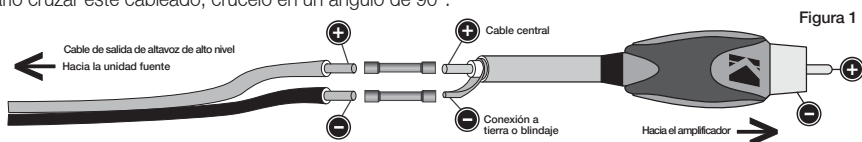

Instale un fusible a menos de 18 plg. (45 cm) de la batería y en línea con el cable de alimentación conectado al amplificador. Si alguna vez necesita desmontar el amplificador, el cable de conexión a tierra debe ser el último que se desconecte del amplificador. Exactamente lo contrario de lo que se hace cuando se instala. En la tabla que aparece abajo se puede ver el calibre de los cables y los fusibles recomendados.

Modelo ZX400.1 1 (UN) FUSIBLE DE 40 A	Cable de alimentación y conexión a tierra calibre 4
Modelo ZX500.1 1 (UN) FUSIBLE DE 60 A	Cable de alimentación y conexión a tierra calibre 4
Modelo ZX750.1 1 (UN) FUSIBLE DE 80 A	Cable de alimentación y conexión a tierra calibre 4

**3. Configuración.** Los siguientes diagramas muestran las configuraciones más comunes de su amplificador de la serie ZX de Kicker.

**Funcionamiento por un canal.** Estos amplificadores ZX pueden funcionar con una impedancia mínima de 2 Ω. Si está utilizando varias bobinas de voz, la impedancia neta de las bobinas de voz debe ser de por lo menos 2 Ω.

Figura 2

Funcionamiento por un canal (monofónico)  
Impedancia mínima de 2 Ω en puente

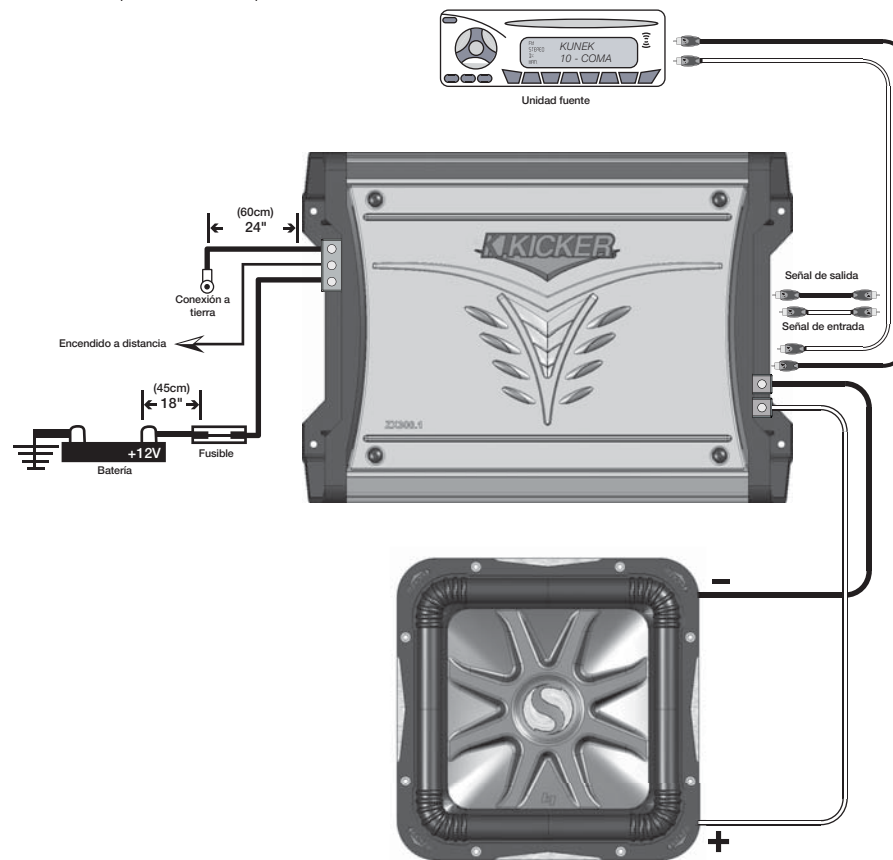

**Rendimiento**

Modelo	ZX400.1	ZX500.1	ZX750.1
Potencia RMS en W, todos los canales activados a 14.4 V, 4 Ω monofónico, ≤ 1% THD+N	200 x 1	250 x 1	375 x 1
a 2 Ω monofónico, ≤ 1% THD+N	400 x 1	500 x 1	750 x 1
Largo: plg. (cm)	10 1/4 (26)	12 (30.5)	14 11/16 (37.3)
<b>Especificaciones comunes de todos los modelos</b>			
Altura: plg. (mm)	2 1/8 (54 mm)		
Ancho: plg. (mm)	9 5/8 (244 mm)		
Respuesta de frecuencias, ± 1 dB:	25 Hz a 200 Hz		
Relación de señal a ruido:	> 95 dB, ponderado en A, ref: potencia nominal		
Sensibilidad de entrada:	Bajo nivel: 125 mV a 5 V Alto nivel: 250 mV a 10 V		
Crossover electrónico variable:	Variable de pasabajas, 50 a 200 Hz, 24 dB por octava		
Filtro subsónico:	Filtro subsónico de 24 dB/octava a 25 Hz		
Refuerzo de bajos:	Refuerzo de bajos variable de 0 a +18 dB a 40 Hz		

Nota: Para obtener el mejor rendimiento de sus nuevos subwoofers Kicker, le recomendamos que use accesorios y cableado Kicker auténticos.

## Funcionamiento

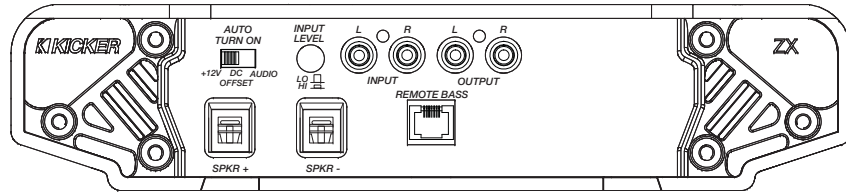

- 1. Selección de encendido automático.** La serie ZX ofrece tres modalidades de encendido automático que se pueden seleccionar en el panel de extremo: +12 V, compensación de CC y audio. Las modalidades de audio o compensación de CC dan +12 V a la terminal REM para encender otros amplificadores.
  - Encendido a distancia.** Ponga el selector en **+12 V** para usar el conductor de encendido a distancia de la unidad fuente. Instale cable calibre 18 desde el conductor de encendido a distancia de la unidad fuente hasta la terminal etiquetada REM entre las terminales de alimentación positiva y negativa del amplificador. Este es el método de encendido automático preferido.
  - Encendido por compensación de CC.** Si el encendido a distancia no es posible, la siguiente opción preferible es la **DC Offset**. En la modalidad de compensación de CC, el amplificador detecta una subida de 6 V de las salidas de altavoz de alto nivel cuando la unidad fuente se ha encendido.
  - Encendido por detección de señal.** La modalidad de **Audio** es la opción final de encendido automático. Este es un método de encendido en que el amplificador detecta la señal de audio procedente de la unidad fuente y se enciende automáticamente. Este método de encendido no funciona correctamente si el control de amplificación de entrada no se ha fijado correctamente.
- 2. Nivel de entrada.** Las entradas RCA de los amplificadores ZX de Kicker aceptan señales de bajo nivel o alto nivel procedentes de la unidad fuente. Si la única salida disponible de la unidad fuente es una señal de alto nivel, oprima y deje adentro el selector de nivel de entrada del amplificador. En la sección de cableado de este manual hay más instrucciones.
- 3. Control de amplificación de entrada.** El control de amplificación de entrada no es un control de volumen. El control de amplificación de entrada hace que la salida de la fuente corresponda al nivel de entrada del amplificador. Suba el volumen de la unidad fuente a  $\frac{3}{4}$  (si la unidad llega a 30, súbela el volumen a 25). A continuación, suba lentamente la amplificación (girando el control en el sentido de las manecillas del reloj) hasta que pueda oír distorsión, luego bájela un poquito.
- 4. Refuerzo de bajos.** El control de refuerzo de bajos ubicado en la parte de arriba del amplificador ha sido diseñado para dar una mayor salida de bajos, de 0 a 18 dB a 40 Hz. La configuración de este control es subjetiva. Si usted lo sube, debe volver a ajustar el control de amplificación para evitar la limitación de la señal del amplificador.
- 5. Control de crossover.** El crossover variable ubicado en la parte de arriba del amplificador le permite ajustar la frecuencia de crossover de 50 a 200 Hz. La configuración de este control es subjetiva; 80 Hz es un buen punto de partida.
- 6. Control remoto de bajos (control de nivel de bajos).** Con el control remoto de bajos, el nivel de salida del amplificador se puede controlar a distancia. Para montar el control remoto de bajos, atornille el soporte de metal en el lugar escogido. Luego deslice el alojamiento sobre el soporte hasta que encaje en posición. Encamine el cable desde el control hasta el enchufe de control remoto de bajos (REMOTE BASS) del chasis del amplificador.

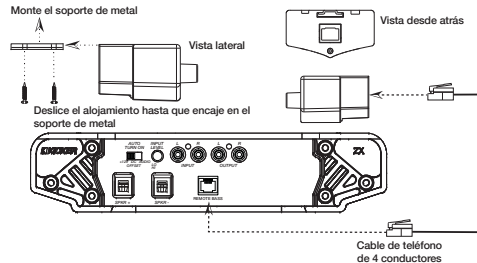

## Resolución de problemas

Si su amplificador parece no estar funcionando, revise lo obvio primero: fusibles quemados, conexiones malas o incorrectas, posición incorrecta de los selectores de crossover y amplificación, etc. Hay una insignia roja iluminada en la parte de arriba del amplificador de la serie ZX de Kicker para indicar su estado de alimentación, además del indicador luminoso LED de protección ubicado en el panel de extremo. Cuando la insignia roja está encendida, el amplificador está encendido y funcionando correctamente.

**¿La luz de insignia ROJA está apagada y no hay salida?** Con un voltímetro/ohmímetro (VOM), verifique lo siguiente: 1) Hay +12 V en la terminal de alimentación (debe leerse entre +12 V y +16 V). 2) Hay +12 V en la terminal de encendido a distancia (debe leerse entre +12 V y +16 V). 3) No hay conexiones invertidas de alimentación o conexión a tierra. 4) La terminal de conexión a tierra tiene la conductividad adecuada. 5) No hay fusibles quemados.

**¿La luz de insignia ROJA está apagada y no hay salida?** Con un voltímetro/ohmímetro (VOM), verifique lo siguiente: 1) Hay +12 V en la terminal de alimentación (debe leerse entre +12 V y +16 V). 2) Hay +12 V en la terminal de encendido a distancia (debe leerse entre +12 V y +16 V). 3) No hay conexiones invertidas de alimentación y conexión a tierra. 4) La terminal de conexión a tierra tiene la conductividad adecuada. 5) No hay fusibles quemados.

**¿La luz de insignia ROJA está encendida y no hay salida? Verifique lo siguiente:** 1) Las conexiones RCA están bien. 2) Las salidas de altavoces están bien pues han sido puestas a prueba con un altavoz en buenas condiciones. 3) Se ha cambiado la unidad fuente por una unidad fuente en buenas condiciones. 4) Con un medidor VOM configurado para medir voltaje de "CA", se ha buscado una señal en el cable RCA que alimenta el amplificador.

**¿El indicador luminoso LED de panel de extremo destella con la música fuerte?** El indicador luminoso LED amarillo indica que hay bajo voltaje de batería. Revise todas las conexiones del sistema de carga eléctrica del vehículo. Puede ser necesario cambiar o cargar la batería del vehículo o cambiar el alternador del vehículo.

**¿El indicador luminoso LED del panel de extremo está encendido y no hay salida?** El amplificador está muy caliente. → Se ha activado la protección de voltaje. Con un medidor VOM, compruebe que las terminales de altavoz tengan la impedancia correcta (vea en este manual los diagramas que contienen datos de impedancia mínima recomendada y sugerencias de cableado de varios altavoces). Asegúrese también de que haya un flujo de aire adecuado alrededor del amplificador. 2) El amplificador se apaga sólo cuando el vehículo está en marcha. → Se ha activado el circuito de protección contra cortocircuitos. El voltaje al amplificador no está dentro del intervalo de funcionamiento de 9 V a 16 V. Haga inspeccionar el sistema eléctrico y de carga eléctrica del automóvil. 3) El amplificador sólo funciona a bajo volumen. → Se ha activado el circuito de protección contra cortocircuitos. Asegúrese de que los cables de los altavoces no estén en cortocircuito entre sí o con el chasis del vehículo. Vea si hay altavoces dañados o funcionando a menos de la impedancia mínima recomendada.

**¿No hay salida o la salida es baja?** 1) Revise el control de balance y de atenuación de la unidad fuente 2) Revise las conexiones RCA (o de entrada de altavoz) y de salida de altavoz.

**¿Hay ruido sibilante de alternador asociado a las RPM del motor?** 1) Vea si hay algún cable RCA (o de entrada de altavoz) dañado. 2) Revise el encaminamiento del cable RCA (o de entrada de altavoz). 3) Vea si la unidad fuente tiene una conexión a tierra apropiada. 4) Revise las configuraciones de amplificación y bájelas si están muy altas.

**¿Hay baja respuesta de bajos?** Compruebe la fase del sistema invirtiendo una conexión de altavoz de positiva a negativa en los canales estereofónico o de subwoofer; si los bajos mejoran, los altavoces estaban fuera de fase.

**¿Hay ruido sibilante de alternador asociado a las RPM del motor?** 1) Vea si hay algún cable RCA (o de entrada de altavoz) dañado. 2) Revise el encaminamiento del cable RCA (o de entrada de altavoz). 3) Vea si la unidad fuente tiene conexión a tierra apropiada. 4) Revise las configuraciones de amplificación y bájelas si están muy altas.

**¿Hay ruido de conexión a tierra?** → Los amplificadores Kicker son totalmente compatibles con las unidades fuente de todos los fabricantes. Algunas unidades principales pueden necesitar más conexión a tierra para evitar que entre ruido a la señal de audio. En la mayoría de los casos, este problema con la unidad principal se resuelve instalando un cable de conexión a tierra desde las salidas RCA de la unidad principal al chasis.

**PRECAUCIÓN.** Cuando haga arrancar el vehículo con cables de arranque conectados a una batería externa, asegúrese de que las conexiones de los cables de arranque sean correctas. Conectar los cables de arranque de manera incorrecta puede quemar los fusibles del amplificador y causar fallas en otros sistemas del vehículo.

Si tiene más preguntas sobre la instalación de su nuevo producto KICKER, vaya al distribuidor KICKER autorizado donde lo compró. Si necesita más consejos sobre la instalación, haga clic en la lengüeta SUPPORT (apoyo) de la página Web de Kicker, [www.kicker.com](http://www.kicker.com). Escoja la lengüeta TECHNICAL SUPPORT (apoyo técnico), escoja el tema que le interese y luego descargue o vea la información correspondiente. Envíe un mensaje por correo electrónico a [support@kicker.com](mailto:support@kicker.com) o comuníquese con Servicios Técnicos llamando al (405) 624-8583 si tiene preguntas específicas o a las cuales no haya encontrado respuesta.



<b>Modelo ZX400.1</b>
200 x 1 a 4 Ω, 14.4 V CC, 1% THD, CEA-2006 (W)
Relación de señal a ruido: -77 CEA-2006
(ref.: 1 W, ponderado-A)
<b>Modelo ZX500.1</b>
250 x 1 a 4 Ω, 14.4 V CC, 1% THD, CEA-2006 (W)
Relación de señal a ruido: -74 CEA-2006
(ref.: 1 W, ponderado-A)
<b>Modelo ZX750.1</b>
375 x 1 a 4 Ω, 14.4 V CC, 1% THD, CEA-2006 (W)
Relación de señal a ruido: -68 CEA-2006
(ref.: 1 W, ponderado-A)



**Mono-Kanal:** ZX400.1 / ZX500.1 / ZX750.1

### Herzlichen Glückwunsch zum Kauf eines KICKER-Produkts

Schreiben Sie sich bitte die Kaufdaten auf und heben Sie Ihre Quittung auf, damit Ihr Garantieanspruch geprüft werden kann.

Autorisierter Kicker-Händler: \_\_\_\_\_  
 Kaufdatum: \_\_\_\_\_  
 Verstärker-Modellnummer: \_\_\_\_\_  
 Verstärker-Seriennummer: \_\_\_\_\_

### Installation

**1. Befestigung.** Wählen Sie für die Installation des Kicker-Verstärkers eine strukturell stabile Stelle. Vergewissern Sie sich, dass sich hinter der Einschraubposition der Schrauben nichts befindet. Wählen Sie eine Stelle, die mindestens 10 cm Lüftungsfreiraum für den Verstärker bietet. Installieren Sie, wenn möglich, den Verstärker im klimatisierten Fahrgastraum. Bohren Sie mit einem 3-mm-Bohrer vier Löcher und verwenden Sie die beiliegenden Nr. 8-Schrauben zur Befestigung des Verstärkers.

**2. Anschluss.** Trennen Sie den Anschluss der Fahrzeugbatterie, um einen Kurzschluss zu vermeiden. Schließen Sie dann das Massekabel an den Verstärker an. Verwenden Sie ein kurzes Erdungskabel (maximal 60 cm) und schließen Sie es an eine lack- oder korrosionsfreie Metallstelle an der Fahrzeugkarosserie an. Es wird auch empfohlen, ein weiteres Massekabel mit gleicher (oder größerer) Drahtstärke zwischen dem negativen Pol der Autobatterie und der Fahrzeugkarosserie zu verwenden.

Der ZX-Verstärker hat zwei RCA-Eingänge mit Eingangsempfindlichkeits-Differential, die entweder Hoch- oder Niederpegelsignale vom Autoradio empfangen. Am besten sollte beim Anschluss des Autoradios an den Verstärker der Eingangspegelschalter des ZX-Verstärkers auf „LO“ stehen, und das Niederpegelsignal sollte über ein RCA-Verbindungskabel vom RCA-Ausgang des Autoradios zum Stereo-RCA-Eingang an der Endplatte des Verstärkers laufen. Wenn am Autoradio kein RCA-Niederpegelsignal-Ausgang vorhanden ist, kann das Signal mit den Hochpegel-Lautsprecherausgängen am Autoradio an den Verstärker übertragen werden. Stellen Sie den Eingangspegelschalter an der Endplatte des Verstärkers auf „HI“. Crimpen und löten Sie die RCA-Stecker an das Ende des Lautsprecherkabels von den Hochpegel-Lautsprecherausgängen am Autoradio und verbinden Sie das Kabel mit den RCA-Eingängen an der Endplatte des Verstärkers, wie in Abbildung 1 gezeigt. Beide Anschlussmethoden bieten ein N-Pegel-Ausgangssignal am RCA-Ausgang, der das Audiosignal effektiv an andere Verstärker oder Komponenten überträgt. Achten Sie beim Verlegen dieser Audiokabel darauf, dass sie Werks-Kabelbäume und andere Stromkabel nicht berühren. Wenn Sie die Kabel überkreuzen müssen, tun Sie dies in einem 90-Grad-Winkel.

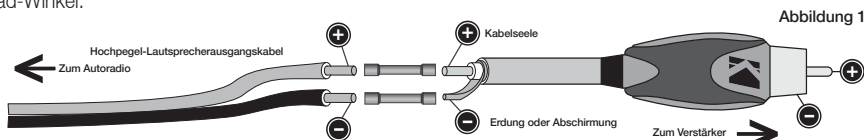

Installieren Sie in maximal 45 cm Entfernung von der Batterie eine Sicherung in Reihe mit dem Stromkabel zum Verstärker. Wenn Sie je den Verstärker nach der Installation aus dem Fahrzeug ausbauen müssen, sollte die Masseleitung als letzte vom Verstärker getrennt werden, genau in der umgekehrten Reihenfolge wie bei der Installation. Die Sicherungstabelle zeigt Empfehlungen für Masse- und Stromkabelgröße und Sicherungen.

**Modell ZX400.1** 1 (EINE) 40 AMPERE-SICHERUNG, Massekabel 4GA  
**Modell ZX500.1** 1 (EINE) 60 AMPERE-SICHERUNG, Massekabel 4GA  
**Modell ZX750.1** 1 (EINE) 80 AMPERE-SICHERUNG, Massekabel 4GA

**3. Konfiguration.** Das folgende Diagramm zeigt die häufigsten Konfigurationen für Kicker-Verstärker der ZX-Serie.

**Einkanalbetrieb.** Diese Verstärker der Serie ZX können bei einer Mindestimpedanz von 2 Ohm eingesetzt werden. Wenn Sie mehrere Schwingspulen verwenden, muss die Netto-Impedanz der Schwingspulen größer oder gleich 2 Ohm sein.

Abbildung 2

**Einkanalbetrieb (Mono)**  
 Minimalimpedanz von 2 Ohm im Brückenbetrieb

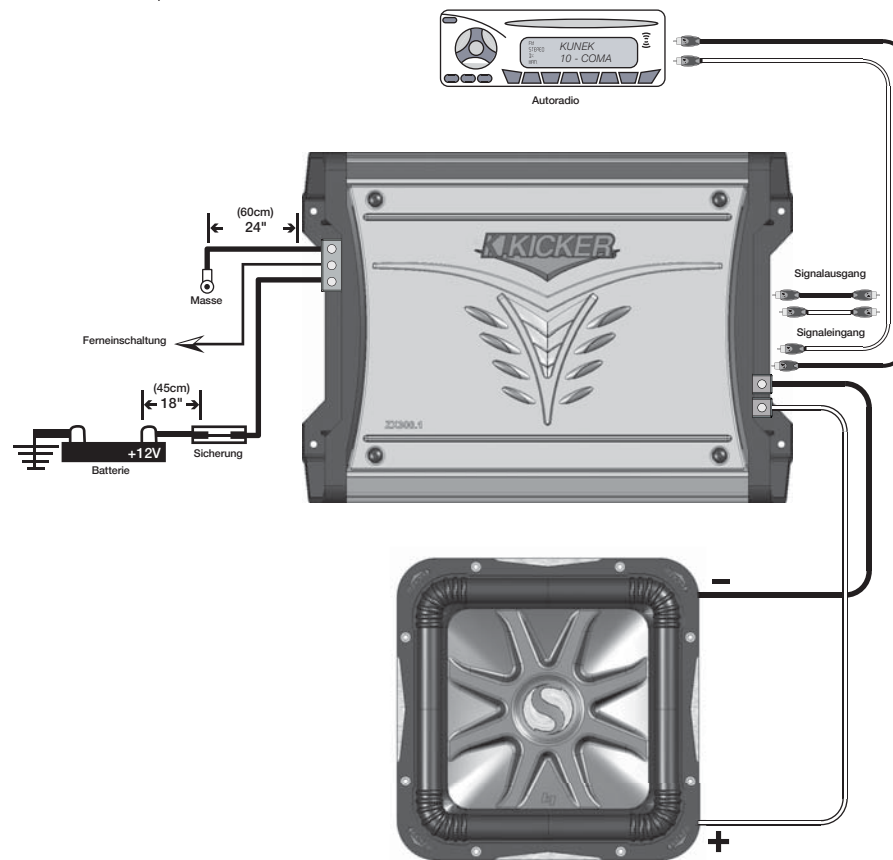

CONFIGURATION

### Leistung

Modell	ZX400.1	ZX500.1	ZX750.1
RMS-Leistung (Watt), alle Kanäle betrieben bei 14,4 Volt, 4 Ohm Mono, ≤ 1 % Gesamtklirrfaktor	200 x 1	250 x 1	375 x 1
Bei 2 Ohm Mono, ≤ 1 % Gesamtklirrfaktor	400 x 1	500 x 1	750 x 1
Länge: Zoll (cm)	10 1/4 (26)	12 (30,5)	14 11/16 (37,3)

### Für alle Modelle gültige Werte:

Höhe: Zoll (mm)	2 1/8 (54 mm)
Breite: Zoll (mm)	9 5/8 (244 mm)
Frequenzgang, ± 1 dB:	25 Hz - 200 Hz
Rauschabstand:	> 95 dB, A-gewichtet, re: Nennleistung
Eingangsempfindlichkeit:	N-Pegel 125 mV – 5 V H-Pegel 250 mV – 10 V
Variabler elektronischer Crossover:	Variabler Tiefpass, 50 – 200 Hz, 24 dB pro Oktave
Subsonic-Filter:	24 dB/Oktave Subsonic-Filter, starr, bei 25 Hz
Bass-Boost:	Variabler Bass-Boost, 0 bis 18 dB bei 40 Hz

Hinweis: Um das Maximum aus Ihrem neuen Kicker-Verstärker herauszuholen, sollten Sie echtes Kicker-Zubehör und Kicker-Kabel verwenden.

## Betrieb

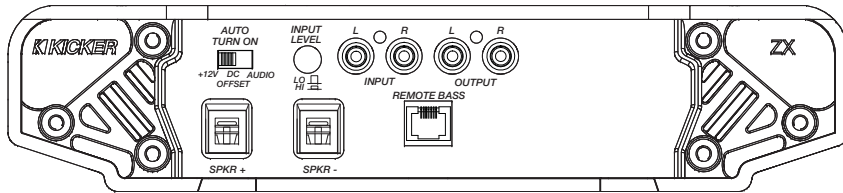

**1. Automatische Einschaltung.** Die ZX-Serie bietet drei verschiedene automatische Einschaltmethoden, die an der Endplatte gewählt werden können: +12V, DC Offset und Audio. Wenn Sie „DC Offset“ oder „Audio“ verwenden, wird am REM-Terminal +12V für das Einschalten weiterer Verstärker bereit gestellt

○**Remote Turn-On** (Fern-einschaltung). Stellen Sie den Schalter auf **+12V**, um das vom Autoradio kommende Fern-einschaltungskabel zu verwenden. Verlegen Sie 18 GA-Kabel von der Fern-einschaltung an Ihrem Autoradio zum REM-Terminal zwischen den positiven und negativen Stromanschlüssen des Verstärkers. Das ist die bevorzugte automatische Einschaltungsmethode.

○**DC Offset-Einschaltung.** Wenn die Fern-einschaltung nicht möglich ist, wäre die nächstbeste Einstellung DC Offset. Der **DC Offset**-Modus entdeckt nach Einschalten des Autoradios einen 6-Volt-Anstieg an den Hochpegel-Lautsprecherausgängen.

○**Signal Sense-Einschaltung.** Die Einstellung **Audio** ist die letzte Alternative für die automatische Einschaltung. Bei dieser Methode wird ein vom Autoradio eintreffendes Audiosignal entdeckt und der Verstärker dann automatisch eingeschaltet. Wenn der Eingangsverstärkungsregler nicht korrekt eingestellt ist, funktioniert diese Methode nicht richtig.

**2. Eingangspegel.** Die RCA-Eingänge an Kicker ZX-Verstärkern können entweder Hoch- oder Niederpegelsignale vom Autoradio empfangen. Wenn nur ein H-Pegel-Signal vom Autoradio verfügbar ist, drücken Sie einfach den Schalter „Input Level“ am Verstärker. Weitere Hinweise finden Sie im Abschnitt „Anschluss“.

**3. Eingangsverstärkungsregler.** Der Eingangsverstärkungsregler ist kein Lautstärkeregler. Er passt den Ausgang des Autoradios an den Eingangspegel am Verstärker an. Stellen Sie das Autoradio auf etwa 3/4 der Lautstärke ein (wenn es also bis 30 geht, wählen Sie 25). Drehen Sie dann langsam den Verstärkungsregler am Verstärker (im Uhrzeigersinn), bis Sie eine hörbare Verzerrung feststellen. Drehen Sie ihn dann wieder etwas zurück.

**4. Bass-Boost-Regler.** Der variable Bass-Boost-Regler an der Oberseite des Verstärkers ermöglicht einen verstärkten Bass von 0 – 18 dB bei 40 Hz. Die Einstellung dieses Reglers erfolgt nach subjektivem Geschmack. Wenn Sie ihn höher einstellen, müssen Sie zurückgehen und den Eingangsverstärkungsregler anpassen, um ein Clipping zu vermeiden.

**5. Crossover-Regler.** Die variable Crossover-Einheit an der Oberseite des Verstärkers ermöglicht es Ihnen, die Crossover-Frequenz zwischen 50 und 200 Hz einzustellen. Die Einstellung für diesen Regler ist subjektiv, aber 80 Hz wäre ein guter Ausgangspunkt.

**6. Basspegel-Fernbedienung.** Mit der Basspegel-Fernbedienung können Sie den Ausgangspegel des Verstärkers per Fernbedienung kontrollieren. Um die Basspegel-Fernbedienung zu befestigen, schrauben Sie einfach die Metallhalterung am gewünschten Installationsort ein. Schieben Sie dann das Gehäuse in die Halterung, bis es einrastet. Stecken Sie das Kabel von der Fernbedienung in die „Remote Bass“-Buchse am Verstärkergehäuse.

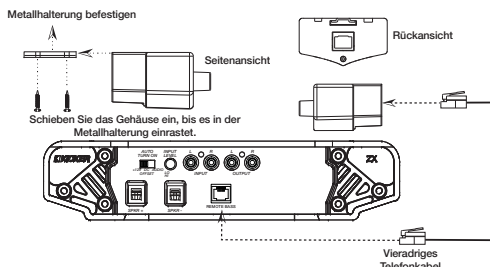

## Problembehebung

Wenn der Verstärker nicht zu funktionieren scheint, sollten Sie zuerst offensichtliche Faktoren prüfen, wie durchgebrannte Sicherungen, schlechte oder fehlerhafte Verkabelung, inkorrekte Einstellung des Crossover-Schalters und der Verstärkungsregler etc. Oben am Verstärker befindet sich eine rote Leuchte für den Stromversorgungszustand des Verstärkers, und an der Endplatte Ihres Verstärkers der Kicker ZX-Serie befindet sich eine Schutz-LED. Die rote Leuchte zeigt, dass der Verstärker eingeschaltet ist und richtig funktioniert.

○**ROTE Leuchte aus, keine Ausgabe?** Testen Sie mit einem Volt-Ohm-Messgerät (VOM) Folgendes: 1) +12 Volt Stromanschluss (Wert sollte +12V bis +16V sein) 2) Fern-einschaltung (Wert sollte +12V bis +16V sein) 3) Prüfen, ob Netz- und Masseanschlüsse falsch gepolt sind. 4) Masseanschluss, auf korrekte Leitfähigkeit. 5) Prüfen, ob Sicherungen durchgebrannt sind.

○**ROTE Leuchte an, keine Ausgabe?** Prüfen Sie Folgendes: 1) RCA-Anschlüsse 2) Lautsprecheranschlüsse mit „gutem“ Lautsprecher testen. 3) Autoradio durch ein „gutes“ Autoradio ersetzen. 4) Prüfen Sie mit dem VOM-Messgerät, das auf Wechselspannung eingestellt ist, die RCA-Zuleitung des Verstärkers auf ein Signal.

○**Endplatten-LED blinkt bei lauter Musik?** Die gelbe LED zeigt eine niedrige Batteriespannung an. Prüfen Sie alle Verbindungen im Ladesystem Ihres Fahrzeugs. Sie müssen eventuell die Fahrzeugbatterie aufladen oder ersetzen oder die Lichtmaschine auswechseln.

○**Endplatten-LED an, keine Ausgabe?** 1) Der Verstärker ist sehr heiß. ⇒Der Überhitzungsschutz ist aktiviert. Testen Sie den Widerstand an den Lautsprecheranschlüssen mit einem VOM-Messgerät (die Diagramme in dieser Anleitung zeigen die empfohlenen Mindestwiderstände und Vorschläge für den Anschluss mehrerer Lautsprecher). Prüfen Sie auch, ob der Verstärker ausreichende Lüftung hat. 2) Der Verstärker schaltet sich nur während der Fahrt aus. ⇒Der Spannungsschutz ist aktiviert. Die Spannung am Verstärker liegt außerhalb des Betriebsbereichs von 9-16 Volt. Lassen Sie das Lade- und Elektriksystem des Fahrzeugs inspizieren. 3) Der Verstärker erzeugt nur geringe Lautstärke. ⇒Die Kurzschluss-Sicherung ist aktiviert. Prüfen Sie, ob Lautsprecherkabel miteinander oder mit der Karosserie Kurzschlüsse erzeugen. Prüfen Sie, ob beschädigte oder unterhalb des Mindestwiderstands funktionierende Lautsprecher vorliegen.

○**Keine Ausgabe oder wenig Ausgabe?** 1) Prüfen Sie den Balance- und den Fade-Regler am Autoradio. 2) Prüfen Sie die RCA- oder Lautsprecher-eingänge und -ausgänge.

○**Reduzierte Basswiedergabe?** Wechseln Sie zum Test der Systemphasen einen Lautsprecheranschluss an den Stereo-/Subwooferkanälen von Positiv zu Negativ; wenn der Bass nun besser klingt, war der Lautsprecher phasenverschoben.

○**Lichtmaschine erzeugt bei steigender Motordrehzahl heulendes Geräusch?** 1) Prüfen Sie, ob das RCA- oder Lautsprecher-eingangskabel defekt ist. 2) Prüfen Sie den Verlauf des RCA- oder Lautsprecher-eingangskabels. 3) Prüfen Sie, ob das Autoradio richtig geerdet ist. 4) Prüfen Sie die Verstärkungseinstellungen und reduzieren Sie diese ggf.

○**Störung durch Erdung?** ⇒Kicker-Verstärker sind mit den Autoradios aller Hersteller kompatibel. Manche Autoradios erfordern eventuell weitere Erdung, um Störungen am Audiosignal zu verhindern. Wenn Sie Probleme mit dem Autoradio haben, reicht es meist, ein Massekabel von den RCA-Ausgängen am Autoradio zur Karosserie zu verlegen.

**ACHTUNG:** Wenn Sie das Auto mit Starthilfekabel starten, müssen Sie sicherstellen, dass die Kabel korrekt angeschlossen sind. Falsche Anschlüsse können zu einem Durchbrennen der Verstärkersicherung und einem Ausfall anderer wichtiger Systeme im Fahrzeug führen.

Wenn Sie weitere Fragen zur Installation oder zum Betrieb Ihres neuen KICKER-Produkts haben, setzen Sie sich bitte mit Ihrem autorisierten KICKER-Fachhändler in Verbindung. Weitere Installationshinweise finden Sie, indem Sie auf der Kicker-Startseite ([www.kicker.com](http://www.kicker.com)) auf die Registerkarte SUPPORT klicken. Wählen Sie das Register TECHNICAL SUPPORT und dann das gewünschte Thema, um die entsprechenden Informationen anzuzeigen oder herunterzuladen. Wenn Sie spezifische oder nicht beantwortete Fragen haben, erreichen Sie den Kundendienst unter [support@kicker.com](mailto:support@kicker.com) oder telefonisch unter +1 (405) 624-8583.

**Amplifier Power Standard**  
CEA  
CEA-2006 Compliant

**Modell ZX400.1**  
200 x 1 bei 4 Ohm, 14,4 V GS, 1 % Klirrfaktor, CEA-2006 (Watt)  
Rauschabstand -77 CEA-2006  
(ref: 1 W, A-gewichtet)

**Modell ZX500.1**  
250 x 1 bei 4 Ohm, 14,4 V GS, 1 % Klirrfaktor, CEA-2006 (Watt)  
Rauschabstand -74 CEA-2006  
(ref: 1 W, A-gewichtet)

**Modell ZX750.1**  
375 x 1 bei 4 Ohm, 14,4 V GS, 1 % Klirrfaktor, CEA-2006 (Watt)  
Rauschabstand -68 CEA-2006  
(ref: 1 W, A-gewichtet)



Canal mono : ZX400.1 / ZX500.1 / ZX750.1

### Toutes nos félicitations pour l'achat de votre KICKER !

Notez ci-dessous les renseignements relatifs à votre achat et conservez l'original du ticket de caisse pour valider votre garantie.

Revendeur agréé Kicker : \_\_\_\_\_  
Date d'achat : \_\_\_\_\_  
Numéro de modèle de l'amplificateur : \_\_\_\_\_  
Numéro de série de l'amplificateur : \_\_\_\_\_

### Installation

**1. Montage** Choisissez un emplacement de structure saine pour monter votre amplificateur Kicker. Assurez-vous que l'arrière de l'emplacement où vous allez enfoncer les vis ne comporte aucun élément. Choisissez un endroit assurant au moins 10 cm (4 po) de dégagement de ventilation ouverte pour l'amplificateur. Si possible, montez l'amplificateur dans l'habitacle passager climatisé. Percez quatre trous à l'aide d'un foret de 3 mm (7/64 po) et utilisez les vis n° 8 fournies pour monter l'amplificateur.

**2. Câblage** Débranchez la batterie du véhicule pour éviter un court-circuit. Ensuite, raccordez le fil de masse à l'amplificateur. Le fil de masse doit être le plus court possible, de 60 cm (24 po) maximum. Raccordez-le à une partie métallique solide du châssis du véhicule, ne comportant ni peinture ni rouille. Il est recommandé d'ajouter un fil de masse supplémentaire de même calibre (ou de calibre supérieur) entre la borne négative de la batterie et le châssis du véhicule.

L'amplificateur ZX est doté de deux entrées RCA différentielles de sensibilité d'entrée qui reçoivent des signaux de haut ou bas niveau à partir de l'appareil source de la stéréo de votre voiture. Dans les conditions idéales, lors du raccordement de l'appareil source à l'amplificateur, le commutateur de niveau d'entrée de l'amplificateur ZX doit être réglé à la position « LO » et un signal de bas niveau doit passer de la sortie RCA stéréo de l'appareil source à l'entrée RCA stéréo du panneau d'extrémité de l'amplificateur en utilisant le câble d'interconnexion RCA. Si aucune sortie RCA stéréo de bas niveau n'est disponible sur l'appareil source, le signal peut être transmis à l'amplificateur en utilisant les sorties de haut-parleur de haut niveau sur l'appareil source. Réglez le commutateur de niveau d'entrée sur le panneau d'extrémité de l'amplificateur à la position « HI ». Sertissez et soudez les connecteurs RCA à l'extrémité du fil du haut-parleur venant des sorties de haut-parleur de haut niveau sur l'appareil source et raccordez le fil aux entrées RCA sur le panneau d'extrémité de l'amplificateur, conformément à la figure 1. Chacune de ces méthodes d'entrée envoie un signal de sortie de bas niveau à la sortie RCA qui transmet efficacement le signal audio vers un autre amplificateur ou composant. Acheminez le câble du signal audio à l'écart des harnais de câblage d'usine et des autres câblages électriques. Si vous devez éventuellement croiser ces fils, procédez à angle droit.

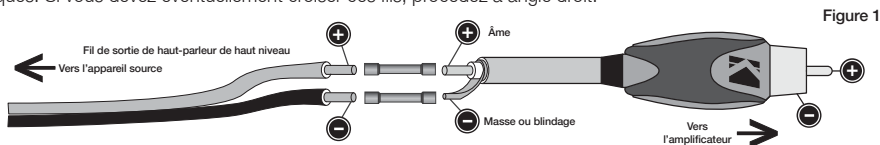

Installez un fusible dans un rayon de 45 cm (18 po) de la batterie directement sur le câble d'alimentation de raccordé à votre amplificateur. Si vous devez retirer l'amplificateur après l'avoir installé dans le véhicule, débranchez toujours le fil de masse en dernier, en procédant à l'opposé de l'installation. Consultez le schéma des fusibles pour obtenir la taille du fil d'alimentation et de masse et les recommandations concernant les fusibles.

Modèle ZX400.1 1 (UN) FUSIBLE DE 40 AMPÈRES Fil de masse/alimentation de calibre 4  
Modèle ZX500.1 1 (UN) FUSIBLE DE 60 AMPÈRES Fil de masse/alimentation de calibre 4  
Modèle ZX750.1 1 (UN) FUSIBLE DE 80 AMPÈRES Fil de masse/alimentation de calibre 4

**3. Configuration** Le schéma suivant représente les configurations les plus courantes pour l'amplificateur Kicker série ZX.

**Fonctionnement à un canal** Ces amplificateurs ZX peuvent fonctionner à une impédance minimum de 2 ohms. Si vous utilisez plusieurs bobines acoustiques, l'impédance nette de ces bobines doit être supérieure ou égale à 2 ohms.

Figure 2

Fonctionnement à un canal (mono)  
Impédance minimum de 2 ohms en fonctionnement ponté

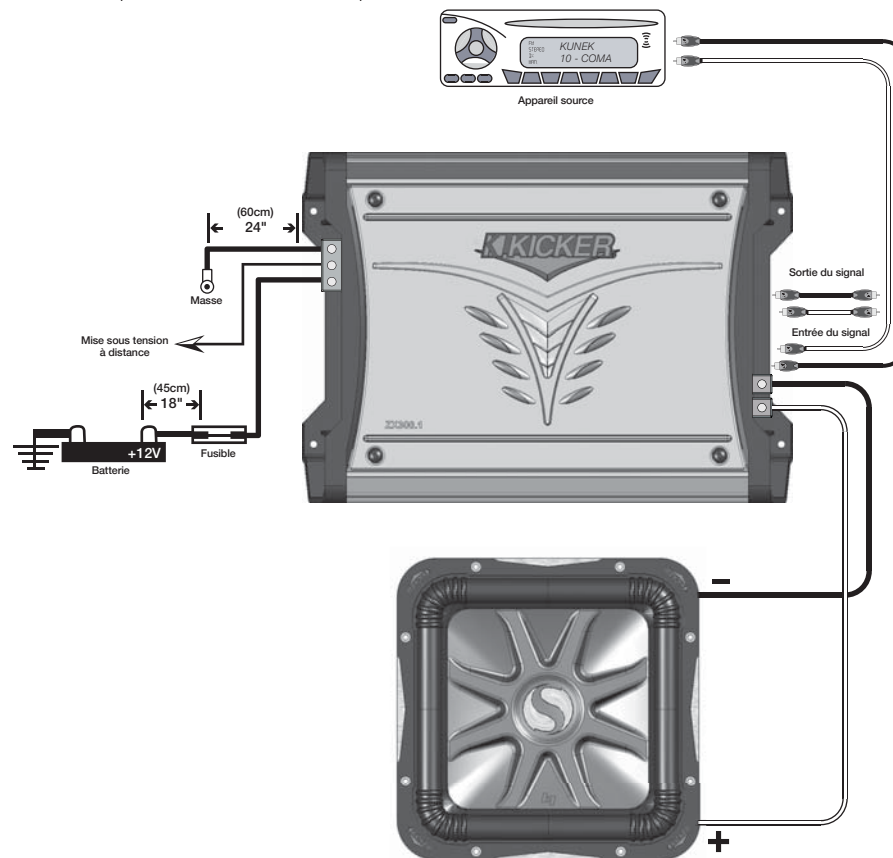

### Performances

Modèle	ZX400.1	ZX500.1	ZX750.1
Puissance efficace en watts, tous les canaux en service à 14,4 volts, 4 Ω mono, ≤ 1 % de distorsion harmonique totale+N	200 x 1	250 x 1	375 x 1
à 2 Ω mono, ≤ 1 % de distorsion harmonique totale+N	400 x 1	500 x 1	750 x 1
Longueur : po (cm)	10 1/4 (26)	12 (30.5)	14 11/16 (37.3)
<b>Spécifications communes à tous les modèles :</b>			
Hauteur : po (mm)	2 1/8 (54mm)		
Largeur : po (mm)	9 5/8 (244mm)		
Réponse en fréquence, ± 1 db :	25 à 200 Hz		
Rapport signal sur bruit :	>95 db, une puissance nominale pondérée A		
Sensibilité d'entrée :	Bas niveau : 125 mV à 5 V Haut niveau : 250 mV à 10 V		
Filtre électronique variable :	Passe-bas variable, 50 à 200 Hz, 24 dB par octave		
Filtre subsonique :	Filtre subsonique 24 db/octave fixé à 25 Hz		
Amplification des graves :	Amplification des graves variable de 0 à 18 db à 40 Hz		

Remarque : Pour optimiser les performances de votre nouvel amplificateur Kicker, il est conseillé d'utiliser des accessoires et des câbles Kicker d'origine.



## Utilisation

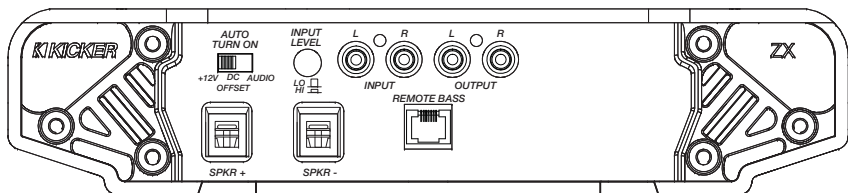

**1. Sélection de mise sous tension automatique** La série ZX est dotée de trois modes différents de mise sous tension automatique pouvant être sélectionnés au panneau d'extrémité de l'amplificateur : +12V, DC Offset (décalage c.c.) et Audio. L'utilisation du mode DC Offset ou Audio permet à la borne REM d'avoir une sortie de +12 V pour des amplificateurs supplémentaires.

**OMise sous tension à distance** Réglez le commutateur sur **+12V** afin d'utiliser le fil de mise sous tension à distance à partir de votre appareil source. Faites passer un fil de calibre 18 à partir du fil de mise sous tension à distance sur votre appareil source jusqu'à la borne étiquetée REM entre la borne négative et la borne positive d'alimentation de l'amplificateur. Il s'agit de la méthode préférée de mise sous tension automatique.

**OMise sous tension en mode DC Offset** Si l'option de mise sous tension précédente n'est pas possible, le meilleur réglage est **DC Offset**. Le mode DC Offset détecte une surtension de 6 volts en provenance des sorties de haut-parleur de niveau haut (HI) quand l'appareil source a été mis en marche.

**OActivation de la détection du signal** Le paramètre **Audio** est la dernière solution pour la mise sous tension automatique. Cette méthode est basée sur la détection du signal audio entrant à partir de l'appareil source, permettant la mise sous tension automatique de l'amplificateur. Cette activation ne fonctionne correctement que si la commande du gain d'entrée est correctement réglée.

**2. Niveau d'entrée** Les entrées RCA sur les amplificateurs Kicker ZX acceptent les signaux de niveaux haut et bas à partir de votre appareil source. Si votre appareil source n'est doté que d'une sortie de signal haut niveau, appuyez simplement sur le commutateur de niveau d'entrée sur l'amplificateur. Voir la section sur le câblage de ce manuel pour d'autres instructions.

**3. Commande du gain d'entrée** La commande du gain d'entrée n'est pas une commande de volume. Elle fait correspondre la sortie de l'appareil source au niveau d'entrée de l'amplificateur. Réglez l'appareil source à environ 3/4 du volume (si le réglage de l'appareil source va jusqu'à 30, réglez à 25). Ensuite, augmentez lentement le gain de l'amplificateur en faisant tourner le bouton (dans le sens des aiguilles d'une montre) jusqu'à produire une distorsion audible, puis baissez un peu le gain.

**4. Commande de l'augmentation des graves** Située sur le haut de l'amplificateur, la commande de l'augmentation des graves variable permet d'augmenter la sortie de 0 à 18 dB à 40 Hz. Le réglage de cette commande est subjectif. Si vous l'utilisez, vous devez revenir à la commande de gain d'entrée et la régler pour éviter la distorsion par écrêtage du signal de l'amplificateur.

**5. Commande de filtre** Située sur le haut de l'amplificateur, la commande de filtre variable permet de régler la fréquence du filtre de 50 à 200 Hz. Le réglage de cette commande est subjectif. 80 Hz constitue un bon réglage de départ.

### 6. Télécommande du niveau des graves

**(contrôle du niveau)** La télécommande du niveau des graves permet de contrôler à distance le niveau de sortie de l'amplificateur. Pour monter la télécommande du niveau des graves, il suffit de visser le support métallique à l'emplacement choisi.

Ensuite, faites glisser le logement sur le support jusqu'à ce qu'il s'enclenche en place. Faites passer le câble du contrôleur à la prise de la télécommande des graves (« Remote Bass ») sur le châssis de l'amplificateur.

### En cas de difficulté

Si votre amplificateur ne marche pas, vérifiez d'abord les possibilités évidentes comme les fusibles sautés, les branchements incorrects ou desserrés, le mauvais réglage des commandes de gain et du commutateur du filtre, etc. En plus de la DEL de protection située sur le panneau d'extrémité de votre amplificateur Kicker série ZX, un témoin rouge éclairé sur le dessus de l'amplificateur indique la mise sous tension de l'amplificateur. Le témoin rouge éclairé indique la mise sous tension et le bon fonctionnement de l'amplificateur.

**OTémoin ROUGE éteint, aucune sortie ?** En utilisant un volt/ohmmètre (VOM), vérifiez les points suivants :

1) Borne d'alimentation +12 volts (entre +12 V et +16 V) 2) Borne de mise sous tension à distance (entre +12 V et

+16 V) 3) Vérifiez que les branchements d'alimentation et de masse ne sont pas inversés. 4) La conductivité de la borne de masse. 5) L'état des fusibles (aucun fusible sauté).

**OTémoin ROUGE éteint, aucune sortie ?** En utilisant un volt/ohmmètre (VOM), vérifiez les points suivants : 1) Borne d'alimentation +12 volts (entre +12 V et +16 V) 2) Borne de mise sous tension à distance (entre +12 V et +16 V) 3) Vérifiez que les branchements d'alimentation et de masse ne sont pas inversés. 4) La conductivité de la borne de masse. 5) L'état des fusibles (aucun fusible sauté).

**OTémoin ROUGE allumé, aucune sortie ?** Vérifiez les points suivants : 1) Branchements RCA 2) Testez les sorties de haut-parleur en utilisant un haut-parleur dont vous vous êtes assuré du bon fonctionnement. 3) Remplacez l'appareil source par un appareil dont vous vous êtes assuré du bon fonctionnement. 4) Vérifiez le passage du signal dans le câble RCA alimentant l'amplificateur en utilisant le volt/ohmmètre réglé pour mesurer la tension « c.a. ».

**ODEL du panneau d'extrémité clignotante lorsque le volume de la musique est élevé ?** La DEL jaune indique une tension faible de la batterie. Vérifiez tous les branchements du système de charge de votre véhicule. Le remplacement ou la recharge de la batterie (ou encore le remplacement de l'alternateur) de votre véhicule peut s'avérer nécessaire.

**ODEL du panneau d'extrémité allumée, aucune sortie ?** 1) L'amplificateur est très chaud. ⇒ La protection thermique est engagée. Testez l'impédance aux bornes des haut-parleurs en utilisant un volt/ohmmètre (voir les schémas de ce manuel pour des recommandations sur l'impédance minimum et diverses suggestions de câblage pour les haut-parleurs). Vérifiez également qu'il existe une circulation d'air adéquate autour de l'amplificateur. 2) L'amplificateur ne s'arrête que lorsque le véhicule est en marche. ⇒ La protection de tension est engagée. La tension à l'amplificateur ne se situe pas dans la plage de fonctionnement comprise entre 9 et 16 volts. Faites vérifier le système de recharge et le système électrique du véhicule. 3) L'amplificateur ne marche qu'à un niveau sonore faible. ⇒ La protection anti-court-circuit est engagée. Vérifiez que les fils des haut-parleurs ne sont pas en court-circuit entre eux ou avec le châssis du véhicule. Vérifiez l'état des haut-parleurs ou l'impédance qui ne doit pas tomber en dessous du seuil minimum recommandé.

**OAucune sortie ou sortie faible ?** 1) Vérifiez le contrôle de la balance et de l'atténuateur sur l'appareil source 2) Vérifiez les branchements RCA (ou d'entrée de haut-parleur) et les branchements de sortie de haut-parleur.

**ORéponse réduite des graves ?** Vérifiez le phasage du système en inversant le branchement d'un haut-parleur de positif à négatif sur le ou les canaux de la stéréo/du caisson de graves. L'amélioration des graves indique que le haut-parleur était déphasé.

**OPIalement prolongé de l'alternateur avec le régime du moteur ?** 1) Vérifiez l'état du câble RCA (ou d'entrée de haut-parleur) 2) Vérifiez l'acheminement du câble RCA (ou d'entrée de haut-parleur) 3) Vérifiez que l'appareil source est correctement mis à la masse 4) Vérifiez les paramètres de gain et baissez-en la valeur s'ils sont trop élevés.

**OBruit de fond ?** ⇒ Les amplificateurs Kicker ont été étudiés pour être entièrement compatibles avec les unités de tête de tous les fabricants. Certaines unités de tête peuvent exiger une mise à la masse supplémentaire pour éviter toute interférence avec le signal audio. Pour remédier à ce problème éventuel, il suffit dans la plupart des cas d'acheminer un fil de masse à partir des sorties RCA sur l'unité de tête jusqu'au châssis.

**ATTENTION :** Lorsque vous effectuez une recharge rapide de la batterie du véhicule, assurez-vous que les branchements effectués avec les câbles de recharge rapide sont corrects. Des branchements incorrects peuvent faire sauter les fusibles de l'amplificateur et provoquer des pannes dans d'autres systèmes cruciaux du véhicule.

Si vous avez d'autres questions relatives à l'installation ou au fonctionnement de votre nouveau produit KICKER, contactez le revendeur agréé KICKER qui vous l'a vendu. Pour obtenir d'autres conseils sur l'installation, cliquez sur l'onglet SUPPORT de la page d'accueil Kicker, [www.kicker.com](http://www.kicker.com). Sélectionnez l'onglet TECHNICAL SUPPORT, choisissez le sujet qui vous intéresse et téléchargez ou affichez les informations correspondantes. Si vous avez d'autres questions, envoyez un message électronique à [support@kicker.com](mailto:support@kicker.com) ou téléphonez aux services techniques en composant le (+1) 405-624-8583.

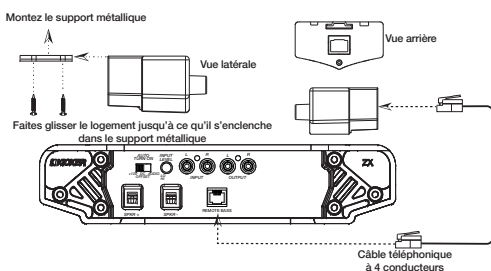

**Amplifier Power Standard**  
CEA-2006 Compliant

**Modèle ZX400.1**  
200 x 1 à 4 ohms, 14,4 V c.c., 1 % de distorsion harmonique totale, CEA-2006 (watts)  
Rapport signal sur bruit -77 CEA-2006 (réf. : 1 W, pondéré A)

**Modèle ZX500.1**  
250 x 1 à 4 ohms, 14,4 V c.c., 1 % de distorsion harmonique totale, CEA-2006 (watts)  
Rapport signal sur bruit -74 CEA-2006 (réf. : 1 W, pondéré A)

**Modèle ZX750.1**  
375 x 1 à 4 ohms, 14,4 V c.c., 1 % de distorsion harmonique totale, CEA-2006 (watts)  
Rapport signal sur bruit -68 CEA-2006 (réf. : 1 W, pondéré A)

## Electronics Limited Warranty

Kicker warrants this product to be free from defects in material and workmanship under normal use for a period of THREE (3) MONTHS from date of original purchase with receipt. When purchased from an Authorized KICKER Dealer it is warranted for TWO (2) YEARS from date of original purchase with receipt. In all cases you must have the original receipt. Should service be necessary under this warranty for any reason due to manufacturing defect or malfunction during the warranty period, Kicker will repair or replace (at its discretion) the defective merchandise with equivalent merchandise at no charge. Warranty replacements may have cosmetic scratches and blemishes. Discontinued products may be replaced with more current equivalent products.

This warranty is valid only for the original purchaser and is not extended to owners of the product subsequent to the original purchaser. Any applicable implied warranties are limited in duration to a period of the express warranty as provided herein beginning with the date of the original purchase at retail, and no warranties, whether express or implied, shall apply to this product thereafter. Some states do not allow limitations on implied warranties; therefore these exclusions may not apply to you. This warranty gives you specific legal rights; however you may have other rights that vary from state to state.

### WHAT TO DO IF YOU NEED WARRANTY OR SERVICE

Defective merchandise should be returned to your local Authorized Stillwater Designs (Kicker) Dealer for warranty service. Assistance in locating an Authorized Dealer can be found at [www.kicker.com](http://www.kicker.com) or by contacting Stillwater Designs directly. You can confirm that a dealer is authorized by asking to see a current authorized dealer window decal.

If it becomes necessary for you to return defective merchandise directly to Stillwater Designs (Kicker), call the Kicker Customer Service Department at (405) 624-8510 for a Return Merchandise Authorization (RMA) number. Package all defective items in the original container or in a package that will prevent shipping damage, and return to:

Stillwater Designs, 5021 North Perkins Road, Stillwater, OK 74075

The RMA number must be clearly marked on the outside of the package. Please return only defective components. The return of functioning items increases your return freight charges. Non-defective items will be returned freight-collect to you.

Include a copy of the original receipt with the purchase date clearly visible, and a "proof-of-purchase" statement listing the Customer's name, Dealer's name and invoice number, and product purchased. Warranty expiration on items without proof-of-purchase will be determined from the type of sale and manufacturing date code. Freight must be prepaid; items sent freight-collect, or COD, will be refused.

### WHAT IS NOT COVERED?

This warranty is valid only if the product is used for the purpose for which it was designed. It does not cover:

- o Damage due to improper installation
- o Subsequent damage to other components
- o Damage caused by exposure to moisture, excessive heat, chemical cleaners, and/or UV radiation
- o Damage through negligence, misuse, accident or abuse. Repeated returns for the same damage may be considered abuse
- o Any cost or expense related to the removal or reinstallation of product
- o Speakers damaged due to amplifier clipping or distortion
- o Items previously repaired or modified by any unauthorized repair facility
- o Return shipping on non-defective items
- o Products with tampered or missing barcode labels
- o Products returned without a Return Merchandise Authorization (RMA) number
- o Freight Damage
- o The cost of shipping product to Kicker
- o Service performed by anyone other than Kicker

### HOW LONG WILL IT TAKE?

Kicker strives to maintain a goal of 72-hour service for all electronics (amplifiers, crossovers, equalizers, etc.) returns. Delays may be incurred if lack of replacement inventory or parts is encountered.

Failure to follow these steps may void your warranty. Any questions can be directed to the Kicker Customer Service Department at (405) 624-8510.

NOTE: All specifications and performance figures are subject to change. Please visit the [www.kicker.com](http://www.kicker.com) for the most current information.

## International Warranty

Contact your International Kicker dealer or distributor concerning specific procedures for your country's warranty policies.

WARNING: KICKER products are capable of producing sound levels that can permanently damage your hearing! Turning up a system to a level that has audible distortion is more damaging to your ears than listening to an undistorted system at the same volume level. The threshold of pain is always an indicator that the sound level is too loud and may permanently damage your hearing. Please use common sense when controlling volume.

### GARANTÍA INTERNACIONAL *Versión Español*

Comuníquese con su concesionario o distribuidor Kicker internacional para obtener información sobre procedimientos específicos relacionados con las normas de garantía de su país.

ADVERTENCIA: Los excitadores Kicker son capaces de producir niveles de sonido que pueden dañar permanentemente el oído. Subir el volumen del sistema hasta un nivel que produzca distorsión es más dañino para el oído que escuchar un sistema sin distorsión al mismo volumen. El dolor es siempre una indicación de que el sonido es muy fuerte y que puede dañar permanentemente el oído. Sea precavido cuando controle el volumen.

La frase "combustible para vivir la vida Livin' Loud™ a todo volumen" se refiere al entusiasmo por la vida que la marca Kicker de estéreos de automóvil representa y a la recomendación a nuestros clientes de que vivan lo mejor posible ("a todo volumen") en todo sentido. La línea de altavoces y amplificadores Kicker es la mejor del mercado de audio de automóviles y por lo tanto representa el "combustible" para vivir a todo volumen en el área de "estéreos de automóvil" de la vida de nuestros clientes. Recomendamos a todos nuestros clientes que obedezcan todas las reglas y reglamentos locales sobre ruido en cuanto a los niveles legales y apropiados de audición fuera del vehículo.

### INTERNATIONALE GARANTIE *Deutsche Version*

Nehmen Sie mit Ihren internationalen Kicker-Fachhändler oder Vertrieb Kontakt auf, um Details über die Garantieleistungen in Ihrem Land zu erfahren.

WARNUNG: KICKER-Treiber können einen Schallpegel erzeugen, der zu permanenten Gehörschäden führen kann! Wenn Sie ein System auf einen Pegel stellen, der hörbare Verzerrungen erzeugt, schadet das Ihren Ohren mehr, als ein nicht verzerrtes System auf dem gleichen Lautstärkepegel. Die Schmerzschwelle ist immer eine Anzeige dafür, dass der Schallpegel zu laut ist und zu permanenten Gehörschäden führen kann. Seien Sie bei der Lautstärkeeinstellung bitte vernünftig!

Der Slogan "Treibstoff für Livin' Loud" bezieht sich auf die mit den Kicker-Autostereosystemen assoziierte Lebensfreude und die Tatsache, dass wir unsere Kunden ermutigen, in allen Aspekten ihres Lebens nach dem Besten ("Livin' Loud") zu streben. Die Lautsprecher und Verstärker von Kicker sind auf dem Markt für Auto-Soundsysteme führend und stellen somit den "Treibstoff" für das Autostereoerlebnis unserer Kunden dar. Wir empfehlen allen unseren Kunden, sich bezüglich der zugelassenen und passenden Lautstärkepegel außerhalb des Autos an die örtlichen Lärmvorschriften zu halten.

### GARANTIE INTERNATIONALE *Version Française*

Pour connaître les procédures propres à la politique de garantie de votre pays, contactez votre revendeur ou distributeur International Kicker.

AVERTISSEMENT: Les haut-parleurs Kicker ont la capacité de produire des niveaux sonores pouvant endommager l'ouïe de façon irréversible! L'augmentation du volume d'un système jusqu'à un niveau présentant une distorsion audible endommage davantage l'ouïe que l'écoute d'un système sans distorsion au même volume. Le seuil de la douleur est toujours le signe que le niveau sonore est trop élevé et risque d'endommager l'ouïe de façon irréversible. Réglez le volume en faisant preuve de bon sens!

L'expression "carburant pour vivre plein pot" fait référence au dynamisme de la marque Kicker d'équipements audio pour véhicules et a pour but d'encourager nos clients à faire le maximum ("vivre plein pot") dans tous les aspects de leur vie. Les haut-parleurs et amplificateurs Kicker sont les meilleurs dans le domaine des équipements audio et représentent donc pour nos clients le "carburant pour vivre plein pot" dans l'aspect "installation audio de véhicule" de leur vie. Nous encourageons tous nos clients à respecter toutes les lois et réglementations locales relatives aux niveaux sonores acceptables à l'extérieur des véhicules.



P.O. Box 459 • Stillwater, Oklahoma 74076 • U.S.A. • (405) 624-8510

STILLWATER  
Designs®

08122008-b+08ZX.1

## Free Manuals Download Website

<http://myh66.com>

<http://usermanuals.us>

<http://www.somanuals.com>

<http://www.4manuals.cc>

<http://www.manual-lib.com>

<http://www.404manual.com>

<http://www.luxmanual.com>

<http://aubethermostatmanual.com>

Golf course search by state

<http://golfingnear.com>

Email search by domain

<http://emailbydomain.com>

Auto manuals search

<http://auto.somanuals.com>

TV manuals search

<http://tv.somanuals.com>