

 **KINYO | ARTDIO**
www.kinyo.com

ARTDIO®

DS-361

2.1 Audio Docking System for iPod®

User's Guide
Guide De L'utilisateur
Guía De Uso

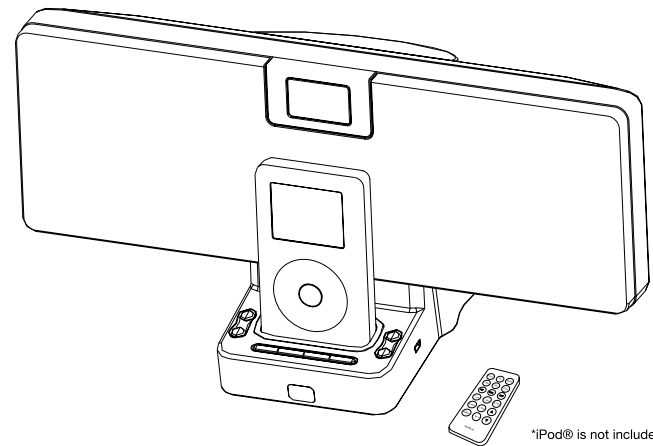

*iPod® is not included.

Please read and understand all safety instructions before use.

iPod® is a trademark of Apple Computer, Inc., registered in the United States and other countries.

LIMITED WARRANTY

Kinyo Company Inc. (KINYO) warrants this product to the original purchaser against defects in material and workmanship for a period of one (1) year from the date of purchase. Kinyo will, at its option, repair or replace the defective product at no cost to you during the warranty period.

The warranty will not apply if the unit has been subject to accident, misuse, abuse, disassembly, altered or operated contrary to the instructions contained in the accompanying manual.

To obtain warranty service, proof of purchase, in the form of retail receipt, bill of sale or invoice must be presented as evidence that the unit is within the warranty period. The product must be packaged either in its original package or in such a way as to reasonably protect it from shipping damage. Properly fill out the warranty card with description of problem. Send the product freight prepaid or deliver to:

ATTN: SERVICE DEPT. KINYO COMPANY INC.
14235 LOMITAS AVE. LA PUENTE, CA 91746

ONE YEAR LIMITED WARRANTY CERTIFICATE

NAME		
ADDRESS		
CITY	STATE	ZIP
PHONE	EMAIL	
DATE OF PURCHASE	WHERE PURCHASED	
PROBLEM		
SIGNATURE		

**This warranty is only valid in the United States of America.*







14235 LOMITAS AVE, LA PUENTE, CA 91746

WWW.KINYO.COM

IMPORTANT SAFETY INSTRUCTIONS

Please read and understand all safety instructions before use.

- Read these instructions.
- Keep these instructions.
- Heed all warnings.
- Do not use this apparatus near water.
- Clean only with dry cloth.
- Do not block any ventilation openings. Install in accordance with the manufacturer's instructions.
- Do not push objects into apparatus vents or slots because fire or electric shock hazards could result.
- Maintain a minimum distance of at least 6 inches around apparatus for sufficient ventilation
- Ventilation should not be impeded by covering the ventilation openings with items such as newspapers, table cloth, curtains, etc.
- No naked (open) flame sources, such as lighted candles, should be placed on or near apparatus
- Place apparatus in a stable location so it will not fall causing product damage or bodily harm.
- Do not install near any heat sources such as radiators, heat registers, stoves, or other apparatus (including amplifiers) that produce heat.
- Do not defeat the safety purpose of the polarized plug. A polarized plug has two blades with one wider than the other. The wide blade is provided for your safety. If the provided plug does not fit into your outlet, consult an electrician for replacement of the obsolete outlet.
- Operate the apparatus only from the low level audio line output jack of the computer or of an audio device.
- Protect the power cord from being walked on or pinched particularly at plugs, convenience receptacles, and the point where they exit from the apparatus.
- Only use attachments/ accessories specified by the manufacturer.
- Unplug this apparatus during lightning storms or when unused for long periods of time.
- Refer all servicing to qualified service personnel. Servicing is required when the apparatus has been damaged in any way, such as power-supply cord or plug is damaged liquid has been spilled or objects have fallen into the apparatus, the apparatus has been exposed to rain or moisture, does not operate normally, or has been dropped.
- The apparatus shall be disconnected from the mains by placing the power/standby switch in the standby position and unplugging the power cord of the apparatus from the AC mains receptacle.
- The socket-outlet shall be installed near the equipment and shall be easily accessible.

 <p>CAUTION RISK OF ELECTRIC SHOCK DO NOT OPEN</p>	 <p>WARNING TO REDUCE THE RISK OF FIRE OR ELECTRIC SHOCK, DO NOT EXPOSE THIS APPLIANCE TO RAIN OR MOISTURE. CAUTION PILOT LAMP SOLDERED IN PLACE. TO REDUCE THE RISK OF ELECTRIC SHOCK, REFER TO QUALIFIED SERVICE PERSONNEL.</p>
<p>CAUTION TO REDUCE THE RISK OF ELECTRIC SHOCK, DO NOT REMOVE COVER OR BACK. NO USER-SERVICEABLE PARTS INSIDE. REFER SERVICING TO QUALIFIED SERVICE PERSONNEL</p>	 <p>ENVIRONMENTAL PROTECTION RECOMMENDATION At the end of its working life this product should not be disposed of with standard household waste, but rather dropped off at a collection point for the disposal of Waste Electrical and Electronic Equipment (WEEE) for recycling. This is confirmed by the symbol found on the product, user manual or packaging.</p>
 <p>The exclamation point within an equilateral triangle is intended to alert the user to the presence of important operating and maintenance (servicing) instructions in the literature accompanying the appliance.</p>	 <p>The lightning flash with arrowhead symbol with an equilateral triangle is intended to alert the user to the presence of uninsulated dangerous voltage within the product's enclosure that may be of sufficient magnitude to constitute a risk of electric shock to persons.</p>

**PRODUCT OVERVIEW
FRONT**

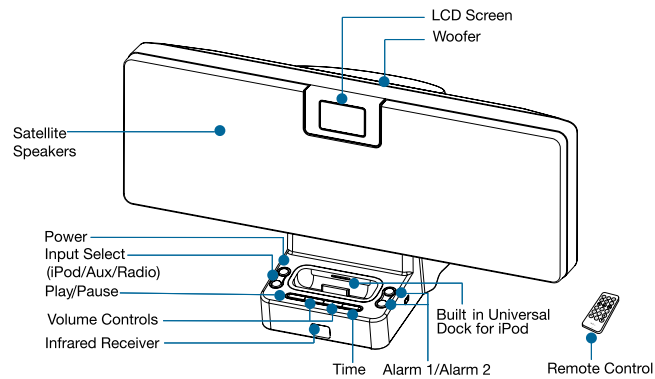

REAR

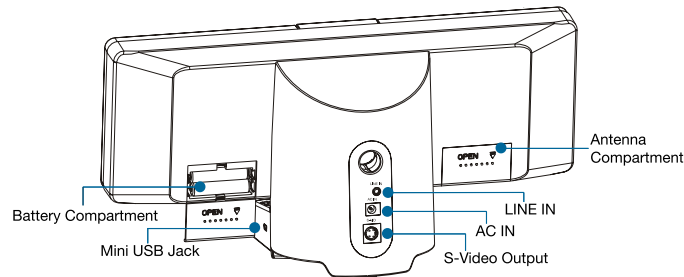

LCD DISPLAY

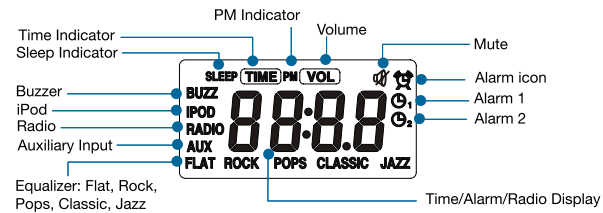

SYSTEM SETUP (Refer to Diagram)

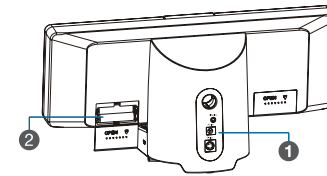

Power Source

1 AC Power (Wall Outlet)

Plug power cable into a wall outlet and press [POWER] button to turn on the system.

2 DC Power (Battery)

Install 2 AAA batteries (included) in battery compartment on the back of the system. Make sure the batteries are installed as illustrated. Batteries will continue to operate the LCD screen and time setting with alarm operation in the event of a power failure.

Connecting Your iPod

1 Choose appropriate iPod dock adapter that fits your iPod. See diagram below.

iPod Model	3 rd Generation iPod		4 th Generation iPod		1 st Generation iPod mini		2 nd Generation iPod mini		4 th Generation iPod Photo			iPod U2		iPod nano			5 th Generation iPod	
	Touch Wheel	Click Wheel	Click Wheel	Click Wheel	iPod mini	iPod mini	Click Wheel	Click Wheel	Click Wheel	Click Wheel	Click Wheel	Click Wheel	Click Wheel	Click Wheel	Click Wheel	Click Wheel	Click Wheel	Click Wheel
10/15/20GB	30/40GB	20GB	40GB	4GB	4GB	20GB	40GB	60GB	20GB	60GB	20GB	60GB	1GB	30GB	60GB			
iPod docking adapter type																		
A1	✓		✓						✓			✓					✓	✓
B1		✓		✓						✓	✓		✓					
C1					✓	✓												
D1																	✓	

2



2 Insert the front end of dock adapter inside docking station and push lightly until it fits snugly in the docking station.

3

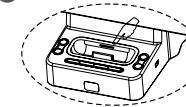

3 You can remove the docking adapter with your finger tip by pressing the bar pictured above.

START PLAYING (Refer to Diagram)

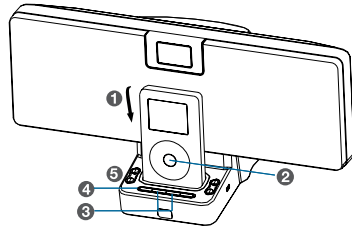

- 1 Insert your iPod into the docking station.
- 2 Turn on your iPod to play music.
- 3 Press the [VOL+]/[VOL-] button to increase or decrease the volume.
- 4 Press the [PLAY/PAUSE] button to play or pause the music.
- 5 Press the [INPUT] button on the docking station to switch the audio source from iPod, Radio, or Auxiliary audio source.

Using the Remote Control

- POWER: Press to power the system.
- EQ: Press to select Equalizer modes (Flat/ Rock/ POPS/ Classic/ Jazz).
- MUTE: Press to mute sound.
- INPUT: Press to select audio source from iPod, Radio, or Auxiliary input.
- VOL- : Press to decrease volume.
- VOL+ : Press to increase volume.
- ►|| PLAY/PAUSE : Press to play or pause iPod music.
- ◀◀▶▶ PREVIOUS/NEXT
 - Press to play previous song or next song on iPod. Press and hold button to fast rewind or fast forward the current song.
 - Press to tune in radio station.
 - Press to search for radio stations.
- TIME: Press for Time set up.
- SEARCH: Press to auto search radio stations.
- MENU: Press to enter iPod menu.
- ALARM 1/ALARM 2:
 - Press to set up alarm.
 - Press to set the alarm function.
 - Press to select Buzz, iPod, or Radio for alarm source.
- SLEEP: Press to set up sleep timer (max. 90 minutes, 10 minutes/per interval).
- CONFIRM: Press to confirm selection.
- ▲ UP: Press to navigate up.
- ▼ DOWN: Press to navigate down.

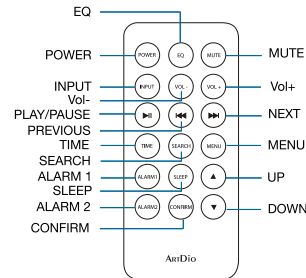

CHARGING/UPDATING YOUR IPOD

Make sure your iPod is docked in the system. Use one of the options to charge your iPod:

Charging from AC Power (Wall Outlet)

Plug power cable into a wall outlet and connect to "AC IN" jack on the back of the system to charge your iPod automatically.

Charging & Updating from Your Computer

Insert one end of the Mini USB cable to the Mini USB port on the back of the system then insert the other end to the USB port on your computer, to charge and update your iPod automatically.

Please note: To resume playing your system please terminate the updating process by ejecting your iPod from the "iTune" application.

CLOCK & ALARM SETTINGS

The time setting is in 12 hour increments. The PM indicator will display on the LCD for PM time.

Setting Clock Time

1. Press [TIME] button until time display flashes on LCD.
2. Enter the hour by pressing [VOL+]/[VOL-] button on panel or [▲]/[▼] button on remote control.
3. Press [PLAY/PAUSE] button on the panel or [CONFIRM] button on the remote control to confirm hour. (Minutes will flash on LCD)
4. Enter the minutes by pressing [VOL+]/[VOL-] button on panel or [▲]/[▼] button on remote control.
5. Press [PLAY/PAUSE] button on the panel or [CONFIRM] button on the remote control to confirm minutes and exit time setting. The TIME set will display on the LCD.

Setting Alarm 1/Alarm 2

1. Press [ALARM 1] button to start Alarm 1 setting.
2. Press [VOL+]/[VOL-] button on panel or [▲]/[▼] button on the remote control to select source for the alarm. Choose from Buzz, iPod, Radio or Off.
3. Press [PLAY/PAUSE] button on the panel or [CONFIRM] button on the remote control to confirm the alarm source. Note: If you select "Off" mode, it will exit the alarm setting.
4. Enter the hours by pressing [VOL+]/[VOL-] button on the panel or [▲]/[▼] button on the remote control to set the hours on the alarm.
5. Press [PLAY/PAUSE] button on the panel or [CONFIRM] button on the remote control to confirm hours. (Minutes will flash on LCD)
6. Enter the minutes by pressing [VOL+]/[VOL-] button on panel or [▲]/[▼] button on remote control.
7. Press [PLAY/PAUSE] button on the panel or [CONFIRM] button on the remote control to confirm minutes and exit Alarm 1 setting.
8. To set Alarm 2, repeat above steps 1 - 7.

Alarm Operation

1. If you select Wake-to-iPod, please make sure your iPod is docked, and is in the OFF position or alarm will not sound. When the alarm goes off it will play music from your iPod with the same volume that was set prior to your system being turned off.
2. If you select Wake-to-Radio the alarm will sound and play the selected radio station.
3. When the alarm sounds it will last for one minute and repeat three (3) times.
4. Press any button to stop the alarm.
5. When the system operates on battery power, it will automatically switch to Buzzer alarm.

Setting the Sleep Timer

1. Press [SLEEP] button to enter sleep function. The "Sleep" icon and sleep time will display on LCD.
2. Press [SLEEP] button again to adjust the sleep timer, from 10, 20, 30, 40, 50, 60, 70, 80 to 90 minutes. Once the sleep timer is selected, it will appear three (3) seconds after setup. System will memorize your setting and the LCD will change back to current time display.
3. When sleep time is activated, it will turn off the system. The LCD will change into normal mode at current time display and the "Sleep" indicator will turn off.
4. Pressing [POWER] button will exit the sleep timer setting during the setup process.

RADIO SETTINGS

Setting Radio Stations (using Remote Control)

Note: Extend antenna for better reception

1. Press [INPUT] button and select Radio.
2. Search radio stations automatically by pressing [SEARCH] button.
3. When a radio station is located, the search will stop. The radio frequency will display on the LCD.
4. To set manually, press and hold [PREVIOUS/NEXT] button and search for desired station.
5. If the radio reception is weak, press the [PREVIOUS/NEXT] button for better frequency reception.

Pre-Set Radio Stations (using Remote Control)

1. Select desired station by repeating the above steps 1- 5 "Setting Radio Stations".
2. To pre-set the station, press [MENU] and the pre-set numbers will appear. Press [•]/[*] button to select pre-set numbers from 1 to 20.
3. Press [MENU] button again to store station in selected pre-set number.
4. To listen to the stations, press [PLAY/PAUSE] on the panel or [•]/[*] on the remote control to select the pre-set station.
5. The system allows you to store up to 20 FM radio stations.

CONNECTING TO TV

The system features an S-video output that allows you to display photos and videos from your iPod photo or iPod with video.

1. Connect one end of the S-video cable to the S-video port on the back of the system, and connect the other end to the S-video port on your TV.

CONNECTING TO OTHER AUDIO SOURCES

Connect an audio source – such as MP3 player, portable CD player, portable DVD player and MiniDisc player.

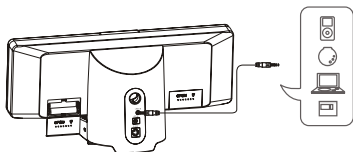

1. Insert one end of the 3.5mm stereo input cable to "LINE IN" connector on the back of system. And insert another end of the 3.5mm audio cable to your audio source.
2. Press the [INPUT] button to select "AUX" as audio source.
3. Turn on your audio device and start to play music.
4. Press the [VOL+]/[VOL-] button to increase or decrease volume

BOX CONTENTS



AC/DC
Adapter X 1



AA Batteries X 2



Remote
Control X 1



Docking
Adapters X 4



USB Cable X 1



3.5mm Stereo
Input Cable X 1



User's Guide X 1

INSTRUCTIONS IMPORTANTES RELATIVES À LA SÈCURITÈ (Veuillez lire et comprendre toutes ces instructions avant d'utiliser le système.)

- Lisez ces instructions.
- Conservez ces instructions.
- Tenez compte de tous les avertissements.
- Suivez toutes les instructions.
- N'utilisez pas cet appareil près de l'eau.
- Nettoyez l'appareil uniquement avec un chiffon sec.
- Ne bloquez pas les ouvertures de ventilation. Installez l'appareil conformément aux instructions du fabricant.
- N'insérez pas d'objets dans les ouvertures de ventilation ou les fentes, cela pourrait causer des risques d'incendie ou de choc électrique.
- Gardez un espace vide minimum de 15 cm (6 po) autour de l'appareil pour assurer une bonne circulation d'air.
- Assurez-vous que la circulation d'air n'est pas bloquée par des articles, comme un journal, une nappe ou un rideau, qui bloqueraient les ouvertures de ventilation.
- N'exposez pas l'appareil à la flamme nue, par exemple en plaçant une chandelle allumée sur l'appareil ou près de celui-ci.
- Placez l'appareil sur une surface stable pour éviter qu'il ne tombe et se brise ou blesse quelqu'un.
- Ne placez pas l'appareil près d'une source de chaleur, comme un calorifère, un registre, un poêle ou tout autre appareil qui produit de la chaleur, y compris les amplificateurs.
- Contournez pas la protection de la prise polarisée. Une prise polarisée comporte deux broches, une plus large que l'autre. La broche plus large constitue une mesure de sécurité. Si la prise électrique fournie ne s'insère pas dans la prise murale, communiquez avec un électricien pour faire remplacer la prise désuète.
- Faites fonctionner l'appareil uniquement avec un signal de faible intensité, comme un câble de sortie provenant d'un ordinateur ou d'un dispositif audio.
- Protégez le cordon d'alimentation pour que personne ne marche dessus ou qu'il soit coincé, particulièrement près de la prise ou de l'appareil. Utilisez uniquement des accessoires recommandés par le fabricant.
- Utilisez uniquement des accessoires recommandés par le fabricant.
- Débranchez le cordon d'alimentation lors des orages et lorsque vous ne l'utilisez pas pendant une longue période.
- Toute réparation doit être effectuée par un technicien qualifié. Il est nécessaire de faire réparer l'appareil lorsque celui-ci a été endommagé de quelque façon que ce soit, si le cordon d'alimentation est endommagé ou que du liquide a été renversé sur l'appareil, s'il a été exposé à la pluie ou à l'humidité, qu'il ne fonctionne pas normalement ou qu'il est tombé sur le sol.
- Avant de débrancher le cordon d'alimentation de la prise murale, glissez l'interrupteur à la position fermé.
- La prise murale doit se trouver près de l'appareil et doit être facilement accessible.



Le symbole éclair avec une flèche dans un triangle avertit l'utilisateur de la présence de tension électrique non isolée et dangereuse, dans le boîtier, suffisamment importante pour représenter un risque de choc électrique.

AVERTISSEMENT: POUR EVITER TOUT RISQUE D'INCENDIE OU D'ELECTROCUTION, N'EXPOSEZ JAMAIS CET APPAREIL A L'HUMIDITE OU A DES PROJECTIONS D'EAU. ATTENTION: UNE LAMPE TEMOIN INDIQUE LA MISE SOUS TENSION DE L'APPAREIL. EN CAS D'INCIDENT, FAITES APPEL A UN PROFESSIONNEL QUALIFIE.



RECOMMANDATION RELATIVE A LA PROTECTION DE L'ENVIRONNEMENT
En fin de vie, ce produit ne doit pas être éliminé avec les déchets ménagers normaux mais déposé à un point de collecte des déchets d'équipements électriques et électroniques en vue de son recyclage. Ceci est confirmé par le symbole figurant sur le produit/le manuel utilisateur ou l'emballage.



Le point d'exclamation dans un triangle avertit l'utilisateur de l'existence d'instructions de fonctionnement et d'entretien (réparation) importantes dans les livrets fournis avec l'appareil.

1

VUE D'ENSEMBLE DE PRODUIT AVANT

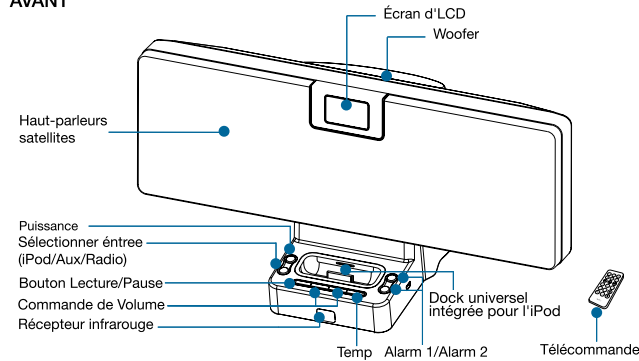

ARRIÈRE

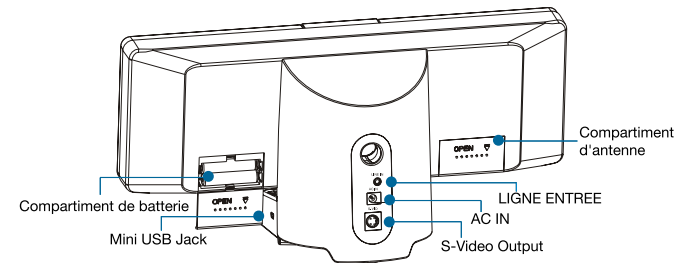

LCD AFFICHAGE

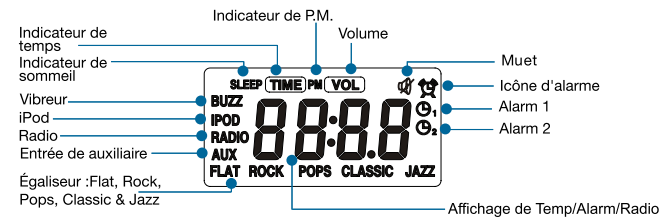

2

REGALAGE DE SYSTÈME(référez-vous au diagramme)

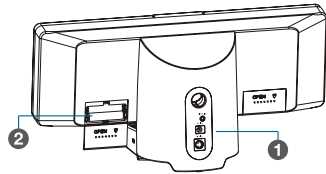

Alimentation

1 Puissance à C.A (Prise murale)

Branchez le câble électrique au prise murale et appuyez le bouton [PUISSANCE] pour allumer le système.

2 DC Puissance (Batterie)

En cas de faiblesse de puissance, les batteries continueront à alimenter l'afficheur LCD et le paramétrage de l'heure mais avec l'alarme. Mettez 2 batteries AAA (fournies) en place dans le compartiment de batterie au dos de l'appareil. Assurez-vous que les batteries sont mise comme montrées.

Connecter votre iPod (référez-vous au diagramme)

1 Sélectionnez l'adaptateur approprié de dock d'iPod qui adapte votre iPod. Voir le diagramme ci-dessous.

iPod Model	3 ^e Generation iPod		4 ^e Generation iPod		1 ^{re} Generation iPod mini		2 ^e Generation iPod mini		4 ^e Generation iPod Photo			iPod U2		iPod nano		5 ^e Generation iPod		
	Touch Wheel	Click Wheel	Click Wheel	Click Wheel	iPod mini	iPod mini	Click Wheel	Click Wheel	Click Wheel	Click Wheel	Click Wheel	Click Wheel	Click Wheel	Click Wheel	Click Wheel	Click Wheel	Click Wheel	
iPod docking adapter type																		
A1	✓		✓						✓			✓					✓	✓
B1		✓		✓						✓	✓		✓					
C1					✓	✓												
D1																	✓	

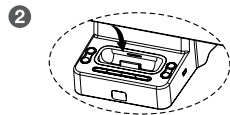

2 Insérez l'embout frontal de l'adaptateur à l'intérieur de la station et poussez pour qu'elle s'adapte convenablement dans la station.

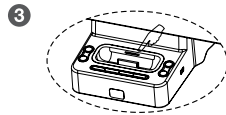

3 Vous pouvez enlever l'adaptateur d'amarrage avec le bout de votre doigt en appuyant sur la barre comme montrée ci-dessus.

3

COMMENCEZ À OPERATION(référez-vous au diagramme)

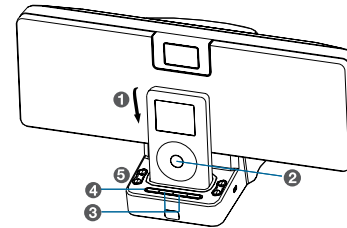

- 1 Insérez votre iPod dans la station d'amarrage.
- 2 Allumez votre iPod pour écouter la musique.
- 3 Appuyez le bouton [VOL+]/[VOL-] pour augmenter ou diminuer le volume.
- 4 Appuyez le bouton [LECTURE/ PAUSE] pour actionner ou faire une pause de la musique.
- 5 Appuyez le bouton [ENTRER] sur la station d'amarrage pour commuter la source audio de l'iPod, Radio, ou source audio auxiliaire.

Utiliser la télécommande

- PUISSANCE: Appuyez pour actionner le système.
- EQ: Appuyez pour sélectionner des modes d'égaliseur (Flat / Rock / POPS / Classic / Jazz).
- MUET : Appuyez pour assourdir le son.
- ENTRÉE : Appuyez pour sélectionner la source audio à partir de l'iPod, Radio, ou entrée auxiliaire.
- Volume bas : Appuyez pour diminuer le volume.
- Volume haut : Appuyez pour augmenter le volume.
- ▶| : Bouton LECTURE/PAUSE: Appuyez pour actionner ou faire une pause musique d'iPod.
- ◀▶▶▶ : PRÉCÉDENT/ENSUIT
 - Appuyez sur la lecture de chanson précédente o prochaine sur iPod. Appuyez sur la touche et maintenez-la enfoncée pour aller rapide en arrière ou en avant de chanson courante.
 - Appuyez pour régler la station de radio.
 - Appuyez pour rechercher les stations de radio
- TEMP: Appuyez pour régler les temps.
- RECHERCHE : Appuyez pour recherche. stations de radio automatiquement.
- MENU: Appuyez pour entre dans le menu d'iPod
- ALARM 1/ALARM 2:
 - Appuyez pour régler l' alarm.
 - Appuyez pour régler la fonction de alarm.
 - Appuyez pour sélectionner Buzz, iPod, ou Radio pour la source d'alarme
- SOMMEIL: Appuyez pour régler le temporisateur de sommeil (maximum. 90 minutes, 10 minutes par intervalle)
- CONFIRMEZ: Appuyez pour confirmer le sélection
 - ▲ : Appuyez pour diriger vers le haut
 - ▼ : Appuyez pour diriger vers le bas

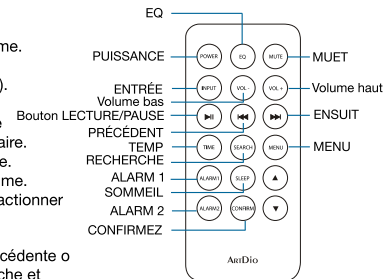

4

CHARGER/ MISE À JOUR DE VOTRE IPOD

Assurez-vous que votre iPod est accouplé dans le système. Employez une des options pour charger votre iPod:

Charger en A.C (Prise murale)

Branchez le câble électrique à une prise murale et connecter au « C.A. IN » jack sur arrière du système pour charger votre iPod automatiquement.

Charge et mise à jour à partir de votre ordinateur

Insérez une extrémité du mini câble d'USB au mini port d'USB sur arrière du système puis insérez l'autre extrémité au port d'USB sur votre ordinateur, pour charger et mettre à jour votre iPod automatiquement.

Note : Pour reprendre jouer votre système ,veuillez terminez le processus de mise à jour en éjectant votre iPod de l'application de « iTunes »

REGLAGE D'HORLOGE ET D'ALARME

Le paramétrage de l'heure est de calculation de 12 heures. L'indicateur de PM montrera sur l'afficheur LCD pour l'heure PM.

Régler l'horgoge

1. Appuyez sur la touché Heure jusqu'à l'apparition de l'heure sur l'afficheur LCD.
2. Pour le paramétrage de l'heure,appuyez sur la touche [VOL+]/[VOL-] sur le panneau ou la touche [▲]/[▼] de contrôle à distance.
3. Appuyez sur la touche [PLAY / PAUSE] sur le panneau ou la touche [CONFIRM] de contrôle à distance pour confirmer le paramétrage de l'heure. (La minute sera montré sur l'afficheur LCD)
4. Pour fixer la minute,appuyez sur la touche [VOL+]/[VOL-] sur le panneau ou la touche [▲]/[▼] de contrôle à distance.
5. Appuyez sur la touche [PLAY / PAUSE] sur le panneau ou [CONFIRM] de contrôle à distance pour confirmer le paramétrage de minute et quitter. L'heure paramétrée sera montré sur l'afficheur LCD.

Alarm 1/Alarm 2 réglage

1. Appuyez sur la touche [ALARME 1] pour commencer le paramétrage de l'alarme 1.
2. Appuyez sur la touche [VOL+]/[VOL-] sur le panneau ou [▲] / [▼] de contrôle à distance pour choisir la source d'alarme qui vient de Buzz, iPod, Radio ou Off.
3. Appuyez sur la touche [PLAY / PAUSE] sur le panneau ou [CONFIRM] de contrôle à distance pour confirmer la source d'alarme.Note: Si vous choisissez le mode OFF,on quitte la paramétrage d'alarme.
4. Pour fixer l'heure,appuyez sur la touche [VOL+]/[VOL-] sur le panneau ou [▲] / [▼] de contrôle à distance pour le paramétrage de l'heure de l'alarme.
5. Appuyez sur la touche [PLAY / PAUSE] sur le panneau ou la touche [CONFIRM] de contrôle à distance pour confirmer l'heure.(La minute sera montré sur l'afficheur LCD).
6. Pour le paramétrage de minute,appuyez sur la touche [VOL+]/[VOL-] sur le panneau ou la touche [▲]/[▼] de contrôle à distance.
7. Appuyez sur la touche [PLAY/PAUSE] sur le panneau ou [CONFIRM] de contrôle à distance pour confirmer le paramétrage de minute et quitter.L'heure paramétrée sera montré sur l'afficheur LCD.
8. Pour le paramétrage de l'alarme 2,répétez les étapes 1-7.

5

Opération d'alarme

1. Si vous choisissez Wake-to-iPod, assurez-vous que votre iPod est alimenté et à la position OFF, sinon l'alarme ne marchera pas. Quand l'alarme arête, l'iPod lira le fichier de musique au même volume fixé avant la mise hors tension de votre appareil.
2. Si vous choisissez Wake-to Radio, l'alarme actionnera suivant de l'écoute de radio à station sélectionnée.
3. L'alarme dure une minute et répétera trios (3) fois.
4. Appuyez sur n'importe quelle touche pour arrêter l'alarme.
5. Quand l'appareil marche à puissance faible,il changera automatiquement à l'alarme Buzzer.

Réglage du temporisateur de sommeil

1. Appuyez sur la touche [SLEEP] pour aller à la fonction de sommeil. L'icône de « sommeil » et l'heure de sommeil seront montré sur l'afficheur LCD.
2. Appuyez sur la touche [SLEEP] encore une fois pour régler le temporisateur de sommeil de 10, 20, 30, 40, 50, 60 ,70, 80 à 90 minutes.Une fois le temporisateur de sommeil est fixé,il sera montré trios(3) secondes après l'installation.L'appareil mémorisera votre paramétrage et l'afficheur LCD sera retourner à l'affichage de l'heure courante.
3. Quand l'heure de sommeil arrive,le système s'arrête.L'afficheur LCD changera au mode normal pour l'heure courante et l'indicateur "sommeil" s'éteindra.
4. Appuyez sur la touche de puissance pour quitter le paramétrage de temporisateur de sommeil au cours de l'installation.

PARAMETRAGE DE RADIO

Paramétrage de stations de radio (avec le contrôle à distance)

Note: Déployez l'antenne pour une meilleure réception

1. Appuyez sur la touche [INPUT] pour choisir Radio.
2. Cherchez automatiquement les stations de radio en appuyant sur la touche [Cherche]
3. Quand une station par radio est localisée, la recherche s'arrêtera. La radiofréquence montrera sur l'afficheur LCD.
4. Pour le paramétrage manuel,appuyez sur la touche [PRECEDANT / SUIVANT] pour choisir la station préférée.
5. Si le réception de radio est faible,appuyez sur la touche [PRECEDANT / SUIVANT] pour une fréquence de réception meilleure.

Pré-paramétrage de stations de radio (avec le contrôle à distance)

1. Choisissez la station préférée en repentant les étape 1-5 de "Paramétrage de stations de radio".
2. Pour pré-paramétriser la station,appuyez sur [MENU] et les numéros de préparamétrages seront montrés. Appuyez sur la touche[▲]/[▼] pour choisir les numéros de préparamétrage de 1 à 20.
3. Appuyez sur la touché MENU de nouveau pour conserver la station du numéro de paramétrage sélectionné.
4. Pour écouter les stations,appuyez sur la touche [PLAY / PAUSE] sur le panneau ou [▲]/[▼] du contrôle à distance pour choisir la station.
5. L'appareil vous permet de conserver plus de 20 stations de radio.

6

CONNECTER AU TV

Les caractéristiques du système qu'une S-vidéo qui vous permet de montrer des photos et des vidéos de votre photo d'iPod ou iPod avec la vidéo.

1. Connecter une extrémité du câble de S-vidéo au port de S-vidéo sur arrière du système, et connecter l'autre extrémité au port de S-vidéo sur votre TV.

CONNECTER AU D'AUTRE AUDIO SOURCES

Connecter une source audio - telle que le MP3, CD portable, DVD portable et minidisque.

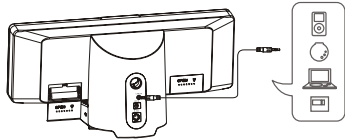

1. Insérez une extrémité du câble d'entrée de stéréo de 3.5mm au connecteur « AUX. IN » sur arrière du système. Et insérez une autre extrémité du câble d'acoustique de 3.5mm à votre source audio.
2. Appuyez le bouton [ENTRER] pour choisir « AUX. » en tant que source audio.
3. Allumez votre dispositif audio et commencez à jouer la musique.
4. Appuyez le bouton [VOL+]/[VOL-] pour augmenter ou diminuer le volume.

TABLE DES MATIÈRES DE BO TE



Adaptateurs
AC/DC X 1



Pile AA X 2



Télécommande X 1



Adaptateurs d'amarrage X 4



Cable de connexion
de type USB X 1



Cable sonore
3.5 X 1



Guide De
L'utilisateur x1

IMPORTANTES INSTRUCCIONES DE SEGURIDAD

(Lea y comprenda todas las instrucciones de seguridad antes de usar el equipo.)

- Lea estas instrucciones.
- Conserve estas instrucciones.
- Preste atención a todas las advertencias.
- Siga todas las instrucciones.
- No utilice este equipo cerca del agua.
- Límpielo solamente con un paño seco.
- No obstruya las aberturas de ventilación. Instálelo de acuerdo con las instrucciones del fabricante.
- No introduzca objetos por las rejillas o ranuras del equipo porque podría ocasionar un riesgo de choque eléctrico o de incendio.
- Mantenga una distancia libre mínima de al menos 15 cm (6 pulgadas) alrededor del aparato para permitirle una adecuada ventilación.
- La ventilación no deberá verse impedida debido a que las aberturas de ventilación hayan sido obstruidas por papel de periódico, manteles, cortinas, etc.
- No deberán existir sobre o cerca del aparato llamas desnudas (sin protección) tales como velas encendidas.
- Coloque el aparato en un lugar estable para evitar que se caiga pues podría dañarse el aparato o causar lesiones personales.
- No coloque el aparato cerca de ninguna fuente de calor tal como radiadores, rejillas de aire caliente, estufas u otros aparatos (incluyendo amplificadores) que irradian calor.
- No anule el propósito de seguridad del enchufe polarizado. Un enchufe polarizado tiene dos patas, y una de ellas es más ancha que la otra. La pata ancha ha sido colocada así para su seguridad. Si el enchufe provisto no entra en su toma de corriente, consulte con un electricista para cambiar la toma de corriente obsoleta.
- Haga funcionar el aparato sólo con la salida de línea de audio de bajo nivel proveniente de la computadora o del dispositivo de audio.
- Proteja el cable del enchufe para evitar que lo pisen o sufra daños especialmente en el enchufe, toma de corriente y en el punto en que sale del aparato. Utilice solamente los accesorios y opcionales especificados por el fabricante.
- Utilice solamente los accesorios y opcionales especificados por el fabricante.
- Desenchufe este aparato durante tormentas eléctricas o en caso que no lo vaya a utilizar por un largo periodo de tiempo.
- En caso que el equipo necesite algún tipo de reparación, entréguelo solamente a personal capacitado. Se necesitan reparaciones solamente cuando el aparato ha resultado dañado de alguna manera, por ejemplo: en caso que se haya derramado líquido sobre el cable o el enchufe de alimentación eléctrica o que hayan caído objetos dentro del aparato, que el aparato haya quedado expuesto a la lluvia o a la humedad, en caso que no funcione correctamente o que se haya caído.
- El aparato se deberá desconectar de la red eléctrica colocando el interruptor de encendido/standby en la posición standby y luego desenchufando el cable de alimentación eléctrica de la toma de corriente de la red de CA.
- Se deberá colocar una toma de corriente cerca del aparato y en una posición que lo haga fácil de alcanzar.



ATENCIÓN
RIESGO DE ELECTRICIDAD
NO DEBE ABUSAR

ATENCIÓN: PARA DISMINUIR LOS RIESGOS ELÉCTRICOS NO ABRA LOS APARATOS. UTILICE SOLAMENTE PIEZAS DE RECAMBIO APROBADAS POR EL CONSTRUCTOR. PUESTA EN SERVICIO POR UNA PERSONA CALIFICADA.

ADVERTENCIA: PARA EVITAR CUALQUIER RIESGO DE INCENDIO O DE ELECTRICIDAD NO SOPINGA NUNCA ESTE APARATO A LA HUMEDAD O CERCA DE PROYECCIONES DE AGUA.
ATENCIÓN: UNA LAMPARA TESTEO INDICA LA PUESTA BAJO TENSION DEL APARATO. EN CASO DE INCIDENTE CONSULTE A UN PROFESIONAL CALIFICADO.

RECOMENDACION DE PROTECCION AMBIENTAL
Al terminar su vida útil este producto no debe tirarse en un contenedor de basuras ordinario, sino que debe dirigirse en un punto de recogida de electrodomésticos y equipamiento electrónico para ser reciclado.
Este viene certificado por el símbolo que se encuentra en el producto/manual del usuario o embalaje.



El símbolo relámpago con una fecha advierte al usuario que existe una tensión eléctrica no asistida y peligrosa en la caja, lo suficientemente importante como para representar un riesgo de choque eléctrico.



El punto de exclamación en un triángulo advierte al usuario de que existen instrucciones de funcionamiento y mantenimiento (reparación) importantes en los manuales entregados con el aparato.

1

VISIÓN GENERAL DE PRODUCTO

Parte delantera

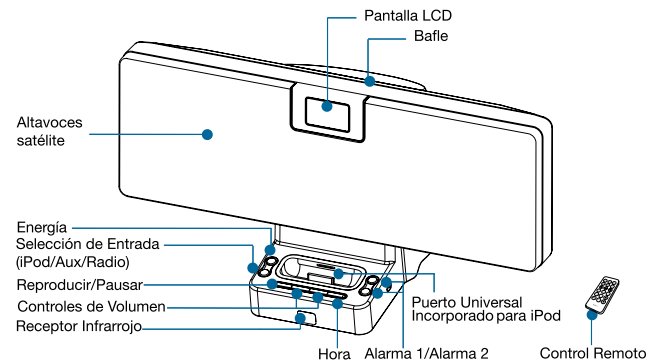

Parte trasera

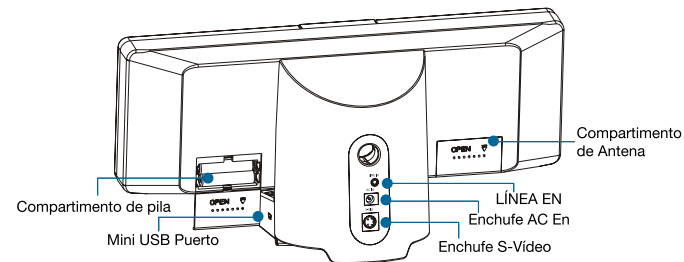

PANTALLA LCD

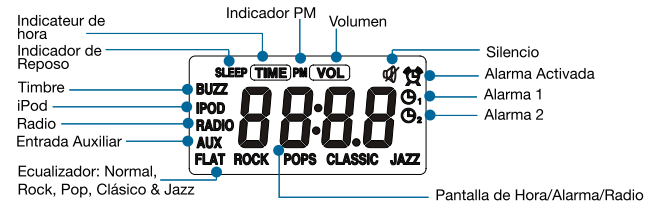

2

CONFIGURAR SISTEMA (Refiérase a Diagrama)

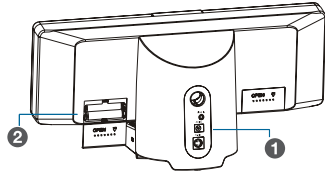

Fuente de Energía

1 Energía AC (Toma de Corriente de Pared)

Enchufe el cable de energía a la toma de corriente de pared y presione el botón [ENERGÍA] para encender el sistema.

2 Energía DC (Pila)

Instale 2 baterías AAA (suministradas) en el compartimento de batería en la parte trasera del sistema. Asegúrese de que las baterías estén instaladas como se ilustra. Baterías continuarán a suministrar energía para la pantalla LCD y la configuración de hora y alarma en caso de falla eléctrica.

Conectar Su iPod

1 Elija el adaptador adecuado de base iPod que corresponde a su iPod. Vea diagrama abajo.

iPod Model	3 ^{ra} Generation iPod		4 ^a Generation iPod		1 ^{ra} Generation iPod mini		2 ^a Generation iPod mini		4 ^a Generation iPod Photo			iPod U2		iPod nano		5 ^a Generation iPod	
	10/15/20GB	30/40GB	20GB	40GB	4GB	4GB	20GB	40GB	60GB	20GB	60GB	1GB	30GB	60GB			
iPod docking adapter type																	
A1	✓		✓						✓			✓			✓	✓	
B1		✓		✓						✓	✓			✓			
C1						✓	✓										
D1															✓		

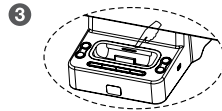

2 Inserte el extremo delantero del adaptador en la estación base y empuje suavemente hasta que se encaje bien en la estación base.

3 Puede sacar el adaptador con su dedo presionando la barra en el dibujo arriba.

COMENZAR REPRODUCCIÓN (Refiérase a Diagrama)

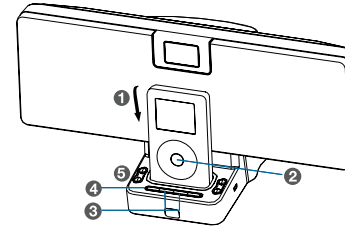

- 1 Inserte su iPod en docking station.
- 2 Encienda su iPod para reproducir música.
- 3 Presione el botón [VOL+]/[VOL-] para subir o bajar el volumen.
- 4 Presione el botón [REPRODUCIR/PAUSAR] para reproducir o pausar la música.
- 5 Presione el botón [ENTRADA] en docking station para cambiar la fuente de audio de iPod, Radio, o fuente de audio Auxiliar.

Utilizar el Control Remoto

- **ENERGÍA:** Presione para encender el sistema.
- **EQ:** Presione para elegir modos de Ecuador (Normal / Rock / POP / Clásico / Jazz).
- **SILENCIO:** Presione para silenciar el sonido.
- **ENTRADA:** Presione para elegir la fuente de audio de iPod, Radio, o entrada Auxiliar.
- **Volumen -:** Presione para bajar el volumen.
- **Volumen +:** Presione para subir el volumen.
- **REPRODUCIR/PAUSAR:** Presione para reproducir o pausar la música iPod.
- **ANTERIOR/SIGUIENTE:**
 - Presione para reproducir la canción anterior o siguiente en iPod. Presione y mantenga el botón para retroceder o avanzar rápido en la canción actual.
 - Presione para sintonizar la emisoras de radio.
 - Presione para buscar las emisoras de radio.
- **HORA:** Presione para configurar Hora.
- **BUSCAR:** Presione para buscar las emisoras automáticamente.
- **MENÚ:** Presione para acceder al menú iPod.
- **ALARMA 1/ALARMA 2:**
 - Presione para configurar alarma.
 - Presione para configurar la función de alarma.
 - Presione para elegir Timbre, iPod, o Radio para fuente de alarma.
- **REPOSO:** Presione para configurar el temporizador de reposo (máximo. 90 minutos, 10 minutos/per intervalo)
- **CONFIRMAR:** Presione para confirmar la selección.
- **▲:** Presione para navegar hacia arriba.
- **▼:** Presione para navegar hacia abajo.

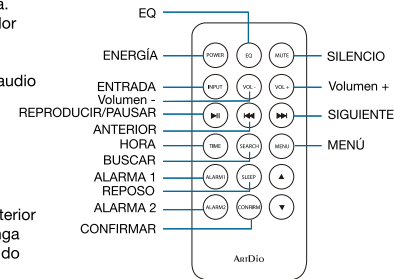

CARGAR/ACTUALIZAR SU IPOD

Asegúrese de que su iPod esté conectado en el sistema. utilice una de las opciones para cargar su iPod:

Chargar de Energía AC (Toma de Corriente de Pared)

Enchufe el cable de energía en una toma de corriente de pared y conecte al enchufe "AC EN" en la parte trasera del sistema para cargar su iPod automáticamente.

Cargar & Actualizar de Su Ordenador

Inserte un extremo del Mini USB cable al Mini USB puerto en la parte trasera del sistema, luego inserte el otro extremo al USB puerto en su ordenador, para cargar y actualizar su iPod automáticamente.

Nota: Para reanudar la reproducción, finalice el proceso de actualización eyectando su iPod de la aplicación "iTune".

CONFIGURAR RELOJ & ALARMA

La programación de hora es en 12 hora incremento. El indicador PM se exhibirá en el LCD para indicar hora PM.

Configurar Hora de Reloj

1. Presione el botón [HORA] hasta que la hora parpadee en el LCD.
2. Introduzca la hora presionando el botón [VOL+]/[VOL-] en el panel o [▲]/[▼] en el control remoto.
3. Presione el botón [REPRODUCIR / PAUSAR] en el panel o [CONFIRMAR] en el control remoto para confirmar la hora. (Minutos parpadearán en el LCD)
4. Introduzca los minutos presionando el botón [VOL+]/[VOL-] en el panel o [▲]/[▼] en el control remoto.
5. Presione el botón [REPRODUCIR / PAUSAR] en el panel o [CONFIRMAR] en el control remoto para confirmar minutos y salir de la programación de hora. La HORA se exhibirá en el LCD.

Configurar Alarma 1/Alarma 2

1. Presione el botón [ALARMA 1] para comenzar a programar Alarma 1.
2. Presione el botón [VOL+]/[VOL-] en el panel o [▲]/[▼] en el control remoto para elegir la fuente para la alarma. Elija de Timbre, iPod, Radio o Apagado.
3. Presione el botón [REPRODUCIR / PAUSAR] en el panel o [CONFIRMAR] en el control remoto para confirmar la fuente de alarma. Nota: Si elige el modo "Apagado", saldrá de la programación de alarma.
4. Introduzca las horas presionando el botón [VOL+]/[VOL-] en el panel o [▲]/[▼] en el control remoto para programar las horas en la alarma.
5. Presione el botón [REPRODUCIR / PAUSAR] en el panel o [CONFIRMAR] en el control remoto para confirmar horas. (Minutos parpadearán en el LCD)
6. Introduzca los minutos presionando el botón [VOL+]/[VOL-] en el panel o [▲]/[▼] en el control remoto.
7. Presione el botón [REPRODUCIR / PAUSAR] en el panel o [CONFIRMAR] en el control remoto para confirmar minutos y salir de la programación de Alarma 1.
8. Para programar Alarma 2, repita los pasos arriba 1 – 7.

Operación de Alarma

1. Si elige Despertar-a-iPod, asegúrese de que su iPod esté conectado, y esté en la posición OFF. De otra manera la alarma no sonará. Cuando la alarma se active, se reproducirá la música de su iPod con el mismo volumen que estaba configurado antes de que su sistema se apague.
2. Si elige Despertar-a-Radio, la alarma sonará y se reproducirá la emisora seleccionada.
3. Cuando la alarma suene, durará por un minuto y repetirá tres (3) veces.
4. Presione cualquier botón para parar la alarma.
5. Cuando el sistema funcione con la energía de batería, cambiará automáticamente a Timbre alarma.

Configurar el Temporizador de Reposo

1. Presione el botón [REPOSO] para acceder a la función de reposo. El icono "Reposo" y hora de reposo se exhibirán en el LCD.
2. Presione el botón [REPOSO] de nuevo para ajustar el temporizador de reposo, de 10, 20, 30, 40, 50, 60, 70, 80 a 90 minutos. Una vez que se elija el temporizador de reposo, aparecerá tres (3) segundos después de la configuración. Sistema tendrá en memoria su configuración y el LCD cambiará a exhibir la hora actual.
3. Cuando se active el temporizador de reposo, se apagará el sistema. El LCD cambiará al modo normal para exhibir la hora actual y el indicador de "Reposo" se apagará.
4. Presione el botón [ENERGÍA] para salir de la programación de temporizador de reposo durante el proceso de programación.

CONFIGURAR RADIO

Configurar Emisoras (utilizando Control Remoto)

Nota: Extienda antena por mejor recepción.

1. Presione el botón [INTRODUCIR] y elija Radio.
2. Busque emisoras automáticamente presionando el botón [BUSCAR].
3. Cuando se localice una emisora, la búsqueda parará. La frecuencia de radio se exhibirá en el LCD.
4. Para configurar manualmente, presione y mantenga el botón [ANTERIOR / SIGUIENTE] y busque la emisora deseada.
5. Si la recepción de radio está débil, presione el botón [ANTERIOR / SIGUIENTE] por mejor recepción de frecuencia.

Emisoras Pre-Configuradas (utilizando Control Remoto)

1. Elija la emisora deseada repitiendo los pasos arriba 1- 5 "Configurar Emisoras".
2. Para pre-configurar la emisora, presione [MENÚ] y los números pre-configurados aparecerán. Presione el botón [▲]/[▼] para elegir números pre-configurados de 1 a 20.
3. Presione el botón [MENÚ] de nuevo para guardar emisora en número pre-configurado seleccionado.
4. Para escuchar a las emisoras, presione [REPRODUCIR / PAUSAR] en el panel o [▲]/[▼] en el control remoto para elegir la emisora pre-configurada.
5. El sistema le permite guardar hasta 20 emisoras FM.

CONECTAR A TV

El sistema tiene una salida S-vídeo que le permite exhibir fotos y videos de su iPod foto o iPod con video.

1. Conecte un extremo del cable S-vídeo al puerto S-vídeo en la parte trasera del sistema, y conecte otro extremo al puerto S-vídeo en su TV.

CONECTAR A OTRAS FUENTES DE AUDIO

Conecte una fuente de audio – como MP3 reproductor, CD reproductor portátil, DVD reproductor portátil y MiniDisc reproductor.

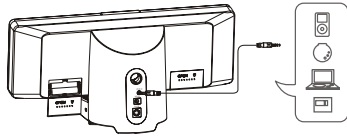

1. Inserte un extremo del cable de entrada 3.5mm estéreo al conector "AUX EN" en la parte trasera del sistema. E inserte otro extremo del cable 3.5mm audio a su fuente de audio.
2. Presione el botón [ENTRADA] para elegir "AUX" como fuente de audio.
3. Encienda su dispositivo de audio y comience a reproducir música.
4. Presione el botón [VOL+]/[VOL-] para subir o bajar el volumen.

CONTENIDOS EN LA CAJA



AC/DC
Adaptador X 1



Batería AA X 2



Control Remoto X1



Adaptador de base X4



Cable de USB X1



Φ3.5mm ST cable audio X1



Guía de Uso X1

Free Manuals Download Website

<http://myh66.com>

<http://usermanuals.us>

<http://www.somanuals.com>

<http://www.4manuals.cc>

<http://www.manual-lib.com>

<http://www.404manual.com>

<http://www.luxmanual.com>

<http://aubethermostatmanual.com>

Golf course search by state

<http://golfingnear.com>

Email search by domain

<http://emailbydomain.com>

Auto manuals search

<http://auto.somanuals.com>

TV manuals search

<http://tv.somanuals.com>