

ARTDio[®]

HT-1037

5.1 DIGITAL SOUND BAR

User's Guide

Guide De L'utilisateur

Guía De Uso

 **KINYO | ARTDio**
www.kinyo.com

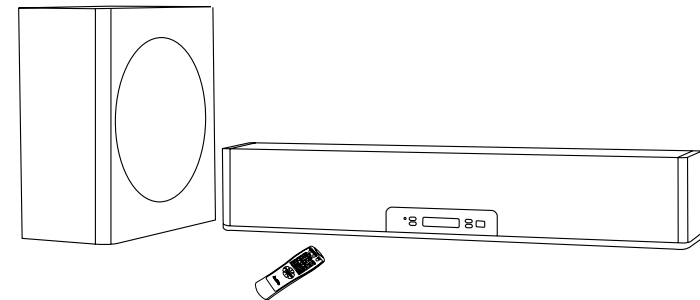

Please read and understand all safety instructions before use.

Dolby, Pro-Logic and the double-D symbol are registered trademarks of Dolby Laboratories.
DTS is a registered trademark of DTS, Inc.

PRODUCT INTRODUCTION

The ART DIO, HT-2037 Home Theater System with its five (5) channel output sound bar and subwoofer offers a true 5.1 channel surround sound experience. This 5.1 surround sound system supports Dolby® Digital, DTS®, Dolby® Pro-Logic® II and is a perfect match for your Flat Panel, LCD, Plasma and HDTV. The easy to use Remote Control (included) allows you to control the settings from your favorite easy chair or couch. The HT-2037 adds a new dimension to your Digital TV, DVD Player, Computer, Game Consoles and audio products with surround sound capacity.

PRODUCT OVERVIEW

SOUND BAR

Front

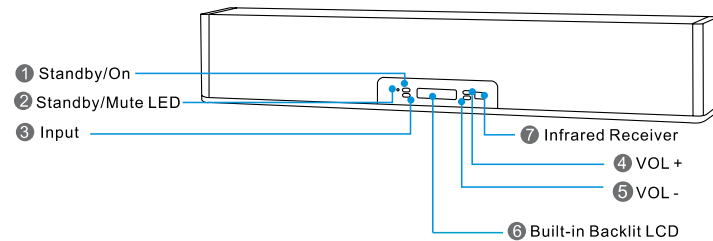

Rear

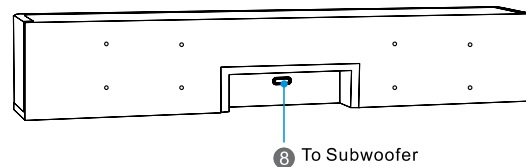

- 1 Standby/ On: Press to turn on the system, or set the system to standby mode.
- 2 Standby/Mute LED: The blue LED lights up when the system is in the standby mode, and goes off when the system is turned ON. The blue light will flash when the system is mute.
- 3 Input: Select input between Optical TV/STB, Optical Aux, Coaxial TV/STB, Coaxial AUX, TV, DVD 5.1, AUX.
- 4 VOL +: Press to increase the volume.
- 5 VOL -: Press to decrease the volume.
- 6 Built-in Backlit LCD.
- 7 Infrared Receiver.
- 8 To Subwoofer: Connect 15 D-sub cable (included) from Sound Bar to subwoofer.

1

SUBWOOFER

Front Panel

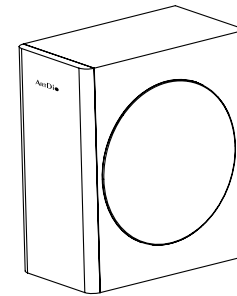

Back panel

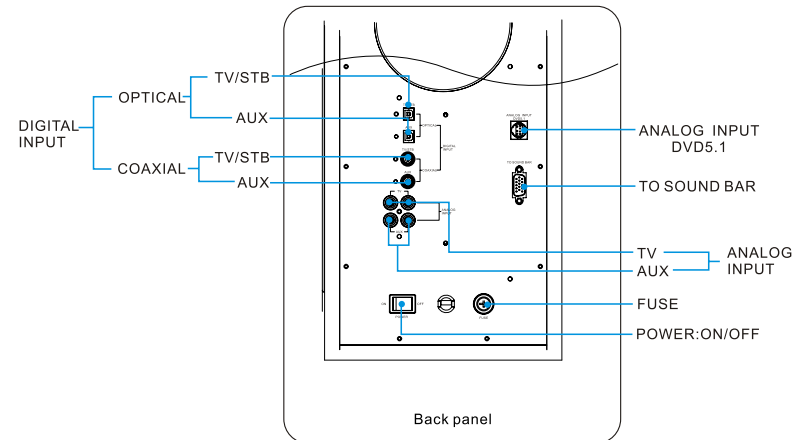
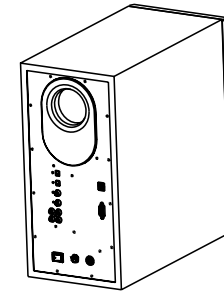

2

REMOTE CONTROL

Front

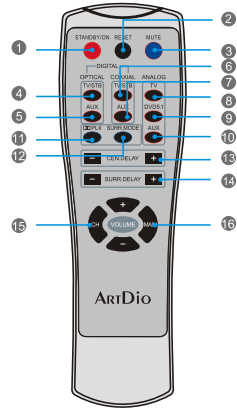

Rear

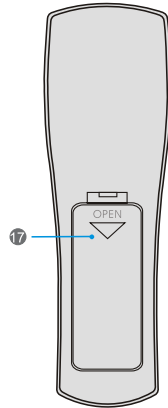

- 1 Standby/On: Press to turn the system on. Press again to set the system to standby mode.
- 2 Reset: Reset to default setting.
- 3 Mute: Mute the sound.
- 4 Optical TV/STB: Press to select Optical TV/STB Digital Input.
- 5 Optical Aux: Press to select Optical Auxiliary Digital Input.
- 6 Coaxial TV/STB: Press to select Coaxial TV/STB Digital Input.
- 7 Coaxial AUX: Press to select Coaxial Auxiliary Coaxial Digital Input.
- 8 TV: Press to select TV Analog Input.
- 9 DVD 5.1: Press to select Analog DVD 5.1 Channel Input.
- 10 AUX: Press to select Auxiliary Analog Input.
- 11 Dolby PLII: Press to select Dolby Pro-Logic II output mode.
- 12 SURR. MODE: To set surround sound mode.
- 13 CEN. DELAY: Adjusts delay/response time on the Center Channel.
- 14 SURR. DELAY: Adjusts delay/response time on Surround Channels.
- 15 CH: Press to select a channel, Left-Center -Right-Surround Right-Surround Left-Subwoofer
- 16 MAIN VOLUME: Press to adjust main volume of the system, VOLUME [+] or [-] to increase or decrease the volume.
- 17 Battery Compartment: Install 2 AAA batteries as illustrated.

3

SYSTEM SETUP CONNECTING THE SOUND BAR

1 Wall Mount

Sound Bar
Side

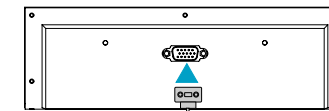

Subwoofer
Back Panel

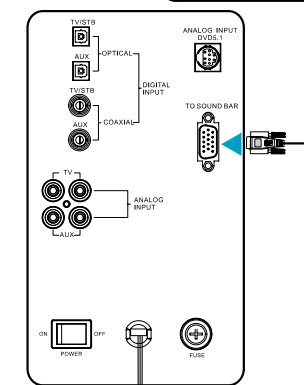

3 To the AC
outlet

2 Flat Surface

Sound Bar
Side

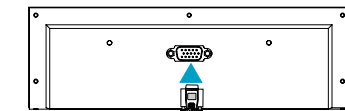

Subwoofer
Back Panel

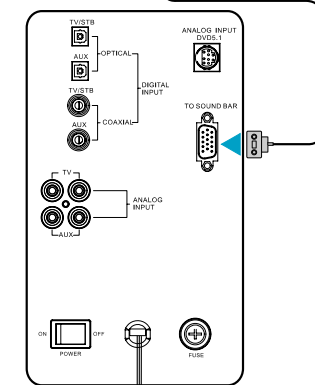

3 To the AC
outlet

1 Wall Mount

Connect the L-shaped D-sub cable to the jack on the back of Sound Bar, then connect the other end "TO SOUND BAR" on the back of subwoofer.

2 Flat Surface

Connect the D-sub cable to the jack on the back of Sound Bar, then connect the other end of the L-shaped D-sub cable "TO SOUND BAR" on the back of subwoofer.

3 Power Source

AC POWER: Plug the AC power into a wall outlet. Press the Master Power Switch on the back of subwoofer.

4

CONNECTING TO TV

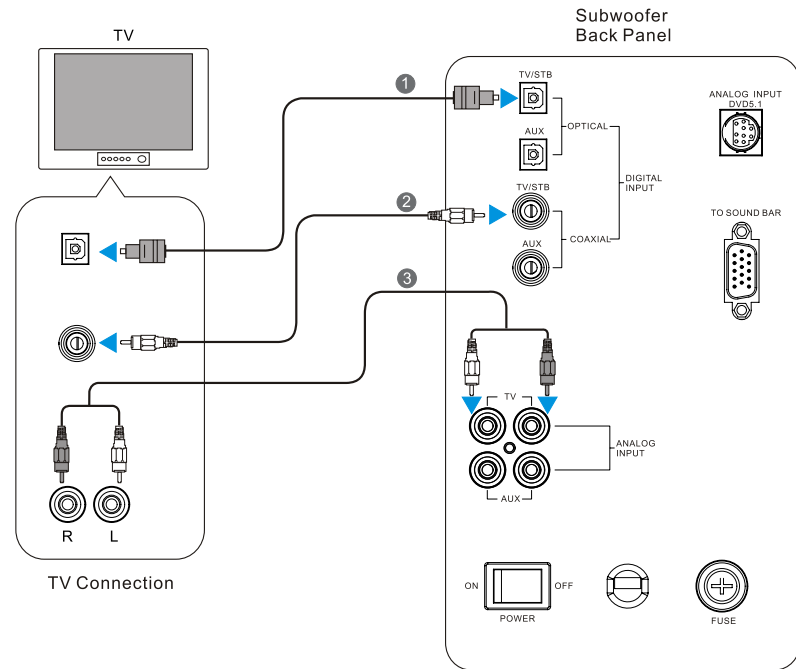

Use one of the following options to connect the system to the TV:

- 1 **Optical TV/STB Digital Input:** Connect the Optical cable (included), one end to the Optical "TV/STB" Digital Input on the back of subwoofer, the other end to the Optical Digital Output on TV.
- 2 **Coaxial TV/STB Digital Input:** Connect the Coaxial cable to the Coaxial "TV/STB" Digital Input on the back of subwoofer and the other end to the Coaxial Digital Output on TV.
- 3 **TV Analog Input:** Connect the red and white RCA cable, to "TV" Analog Input on the back of Subwoofer. Then connect the other end to "R" and "L" Analog Output on TV.

5

CONNECTING TO OTHER AUDIO SOURCES

MP3 Players, CD Players, iPod®, PSP®, Computer

DVD Player, Game Consoles (PS3, Xbox)

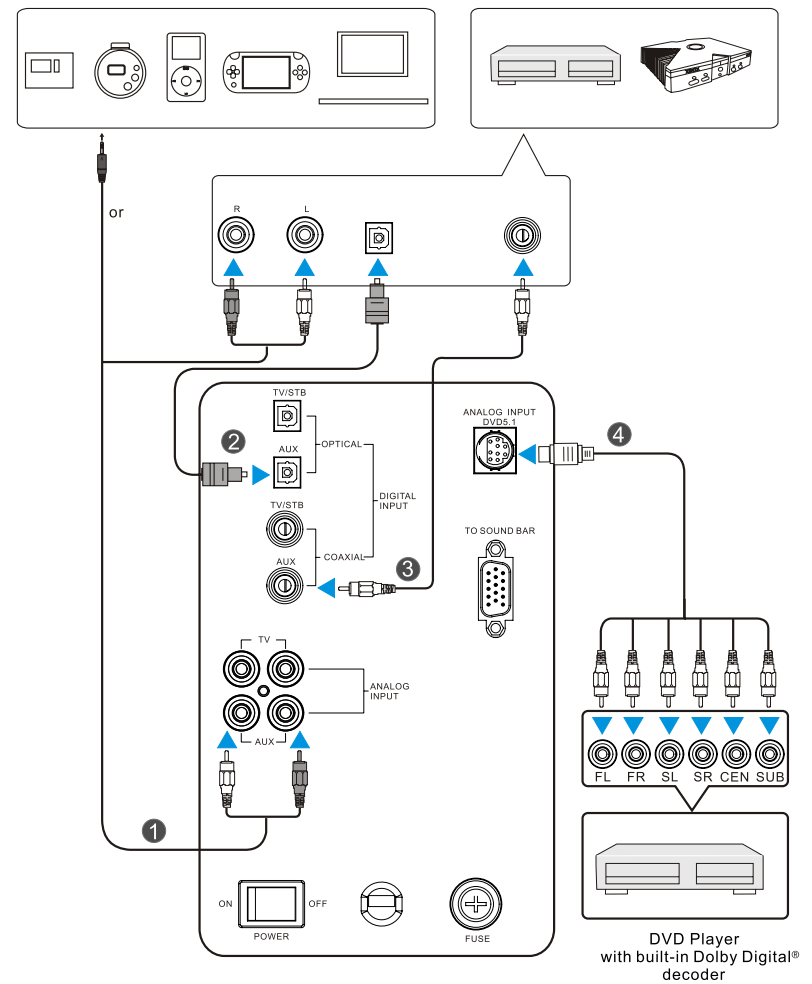

6

Use one of the following options to connect the system to Audio Source:

- 1 AUX Analog Input:** Connect the red and white RCA cable (included), to "AUX" Analog Input on back of subwoofer. Then connect the other end to "R" and "L" Analog Output on the device. Note: To connect to audio sources such as MP3 player, portable CD player, iPod or Computer with a 3.5mm stereo jack, please use a RCA/3.5mm stereo input adapter for connection to the audio source.
- 2 Optical AUX Digital Input:** Connect the Optical cable (included) to the Optical "AUX" Digital Input on back of subwoofer. Connect the other end to the Optical Digital Output on device
- 3 Coaxial AUX Digital Input:** Connect the Coaxial cable to the Coaxial "TV/STB" Digital Input on the back of subwoofer. Connect the other end to the Coaxial Digital Output on device.
- 4 DVD 5.1 Analog Input:** To connect to a DVD player with built-in Dolby Digital & DTS decoder, connect the G9 RCA cable to the "ANALOG INPUT DVD 5.1" on back of subwoofer. Then connect the 6 color-coded cables to the DVD player accordingly.

SYSTEM OPERATION

1.Power: On / Off

Press master power switch on the back of the subwoofer to turn on the system. The blue LED on the front panel will light up to indicate the system is on standby.

2.Standby

Press "Standby/ON" button on front panel or on remote control, to start operating the system. (Standby LED indicator will turn off) The default volume on the system is set at 20. The LCD will indicate 20 on the display, as below:

OPT TV/STB VOL20 READY

3.Mute

When MUTE button is pressed the blue LED will flash. The LCD will display a MUTE on the second line.

MUTE

Press it again to remove the mute function, and the previous setting will shown on the LCD.

4.Backlight:

The Backlight will remain on for 20 seconds after the system is turned off. When the system is turned on, you may light up the backlight permanently by pressing and holding the STANDBY/ON button on the front panel for two seconds. To black out the backlight just repeat this action.

PROGRAM SOURCE

THE ANALOG PROGRAM SOURCE (2.0 CHANNEL)

Note: Please refer to page 5 for "Connecting to TV" for detailed instructions for Analog Input 2.0 channels connection.

- To select Analog Input, press INPUT on the front panel or TV/AUX on the remote control. The "TV/AUX" will display on the LCD.
- Begin playing the selected Analog
- Adjust volume by pressing VOLUME [+] or [-] button.
- Analog TV input LCD display shown below.

TV	VOL20
ANALOG	

THE ANALOG PROGRAM SOURCE (5.1 CHANNEL)

Note: Please refer to page 6 "Connecting to TV" for detailed instructions for Analog Input 5.1 channels connection.

- To select analog input, press [INPUT] on the sound bar panel or [DVD 5.1] on remote control. The DVD 5.1 will display on the LCD.
- Begin playing with the selected component.
- Adjust volume by pressing VOLUME [+] or [-] button.
- Analog DVD 5.1 LCD display shown below:

DVD5.1	VOL20
ANALOG	

THE DIGITAL PROGRAM SOURCE

Note: Please refer to page 5 "Connecting to TV" for detailed instructions for Digital Input connections.

- To select Digital Input mode, press INPUT on front panel until the desired Digital Input is display on LCD. Or by using the remote control, press OPTICAL (TV/STB), OPTICAL (AUX), COAXIAL(TV/STB) or COAXIAL(AUX) for desired Digital Input.
- Begin playing the selected Digital Input mode.
- Adjust volume by pressing VOLUME [+] or [-] button.
- Digital Input display shown below:

Optical TV/STB Input is selected
a)Select program source, Dolby Digital

OPT TV/STB VOL20
Dolby D 5.1

b) Select program source, Dolby Digital 2.0

OPT TV/STB VOL20
Dolby D STEREO

c) Select program source, DTS

OPT TV/STB VOL20
DTS 5.1

d) Select program source, CD or VCD

OPT TV/STB VOL20
PCM

Optical AUX Input is selected

a) Select program source, Dolby Digital

OPT AUX VOL20
DolbyDigit 5.1

b) Select program source, Dolby Digital 2.0

OPT AUX VOL20
Dolby D STEREO

c) Select program source, DTS

OPT AUX VOL20
DTS 5.1

d) Select program source, CD or VCD

OPT AUX VOL20
PCM

Coaxial TV/STB Input Display

a) Select program source, Dolby Digital

COA TV/STB VOL20
Dolby D 5.1

b) Select program source, Dolby Digital 2.0

COA TV/STB VOL20
Dolby D STEREO

c) Select program source, DTS

COA TV/STB VOL20
DTS 5.1

d) Select program source, CD or VCD

COA TV/STB VOL20
PCM

Coaxial AUX Input Display

a) Select program source, Dolby Digital

COA AUX VOL20
Dolby D 5.1

b) Select program source, Dolby Digital 2.0

COA AUX VOL20
Dolby D STEREO

c) Select program source, DTS

COA AUX VOL20
DTS 5.1

d) Select program source, CD or VCD

COA AUX VOL20
PCM

SETTING S

SURROUND SOUND

- 1.1 Press SURR. MODE on the remote control to set up Surround Sound for Stadium, Hall, Theater. (Sequence is Stadium- Hall-Theater).
- 1.2 Surround Sound LCD display shown below:
Example: Select Analog Input and press SURR. MODE one time for Stadium.

AUX	VOL20
ANALOG	STADIUM

- 1.3 You may also select the optimum mode as to your preference.
Note: The Surround Sound mode can only be used for ANALOG TV/AUX and DIGITAL PCM signal input

DELAY TIME

- 2.1 Press [+] or [-] GEN. DELAY on the remote control to adjust response time for output signal to Center channel.
- 2.2 Press [+] or [-] SURR. DELAY on remote control to adjust response time for the output signal or Surround Left or Surround Right channels.

Please refer to diagram below:

Button	Channel	Display	Display	
			Digital Input and Program source: Dolby digital/DTS	Pro logic II
GEN. DELAY +/-	C	Center	0,1,2,3,4,5ms	No Center DELAY
SURR. DELAY +/-	SL/SR	Surround	0,5,10,15ms	15,20,25,30ms

- 2.3 Digital Input and Program Sources are Dolby Digital or DTS. The default delay time for Center and Surround channels are 0hms and will display on the second line of LCD.

Center	0ms
--------	-----

Surround	0ms
----------	-----

- 2.4 The system is at Dolby Pro-Logic II, there is no delay time for Center channel and the default delay time for Surround channels are 15ms. It will display on the second line of LCD.

Surround	15ms
----------	------

CHANNEL MASTER

- 3.1 Use [CH] the remote control to select channel. Each channel will display in sequence, Left-Center -Right-Surround Right-Surround Left-Subwoofer.
- 3.2 Press the VOLUME [+] or [-] on the remote control to adjust each channel, from -10dB to +10dB. It will display on the second line of LCD.

Left	0dB
------	-----

- 3.3 If settings are not programmed in 5 seconds, it will exit and go to Main Volume adjustment. Press MAIN VOLUME [+] or [-] to desired volume.

Note: If the program source is 2.0 channel, the system will adjust volume for Left, Right and Subwoofer.

DOLBY PRO LOGIC

- 4.1 Press [DOLBY PRO LOGIC II] on the remote control to activate the function.
(Note: Pressing it again will change the system to Stereo function.)
- 4.2 LCD display shown below:

- a) Select ANALOG AUX and DOLBY PRO LOGIC II.

AUX	VOL20
ANALOG	DD PLII

- b) Select ANALOG TV Input and DOLBY PRO LOGIC II.

TV	VOL20
ANALOG	DD PLII

- c) Select DIGITAL INPUT (Optical TV/STB, Optical AUX, Coaxial TV/STB, Coaxial AUX), program source Dolby Digital 2.0, DOLBY PRO LOGIC II.

OPT TV/STB	VOL20
Dolby D	DD PLII

- d) Select DIGITAL INPUT (Optical TV/STB, Optical AUX, Coaxial TV/STB, Coaxial AUX) / program source: CD or VCD / DOLBY PRO LOGIC II.

OPT TV/STB	VOL20
PCM	DD PLII

Note: The Dolby Pro-Logic II will not function when the program sources are set to be Dolby Digital 5.1, DTS and the input is set to ANALOG DVD 5.1.

MAIN VOLUME

Press MAIN VOLUME [+] or [-] on remote control or [VOL+] / [VOL-] on the control panel to adjust the sound on the system from 0 to 50. The volume will display on the LCD.

6.FUSE SPECIFICATIONS

Fuse Specification: 250V 5A

INSTALLING THE WALL MOUNT BRACKETS

Wall mounting dimensions

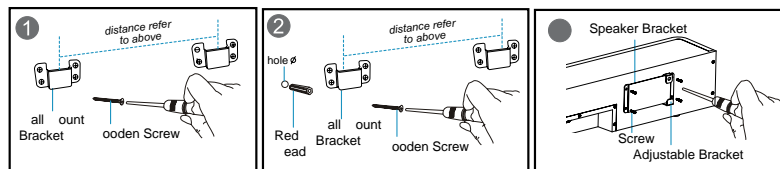
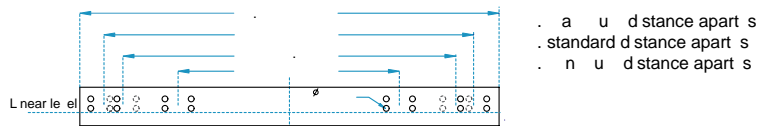

- For plaster or plaster board walls, secure the wall mount one bracket on a stud with wood screws included, and secure second bracket to another stud between 16" to 24" apart. Make sure brackets are level with each other.
- For Concrete walls, drill 1/8" diameter, 1/2" depth holes on one side use wall mount bracket for a guide. Drill a second four holes between brackets 16", 24" or 32" apart. Make sure length between brackets is no more than 32". Insert red heads included in holes and use wooden screws included to attach brackets.
- Remove the screws from the back of the Sound Bar. Then slide the adjustable bracket into the speaker bracket. Screw the adjustable bracket to the Sound Bar as shown.

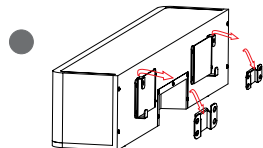

- Hook the adjustable bracket into the wall mount bracket as shown above.

BOX CONTENTS

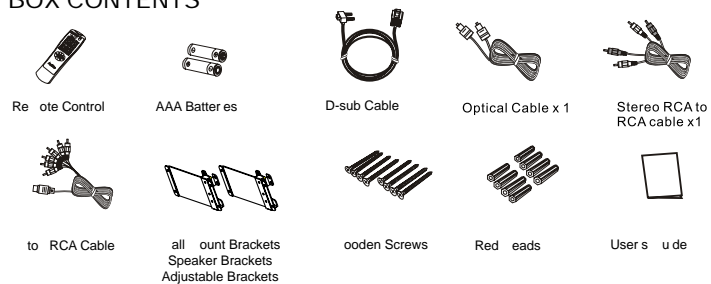

INTRODUCTION

Le système du théâtre à la maison ARTDIO, HT-2037 avec (5) canal bar pour émettre la sonore et la subwoofer offre des 5.1 canal acoustique vive. Ces 5.1 système de sonore circulaire l'appui sonore Dolby® Digital, DTS®, Dolby® Pro-Logic® II et match parfait avec votre LCD à panneau plat, plasma et HDTV. Il est facile d'utiliser la télécommande (incluse) il vous permet de télécommander quand vous assis dans votre chaise simple ou divan préférée. Le HT-2037 ajoute une nouvelle dimension à votre TV Digital, lecteur de DVD, ordinateur, consoles de jeu et les produits audio avec sonore circulaire

VUE D'ENSEMBLE DE PRODUIT BAR DE SONORE

Avant

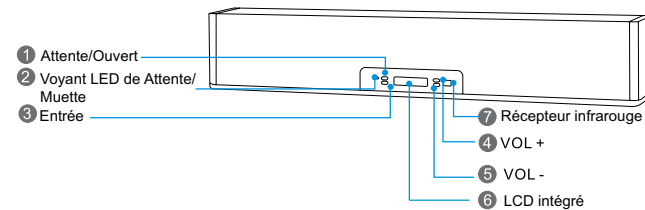

Arrière

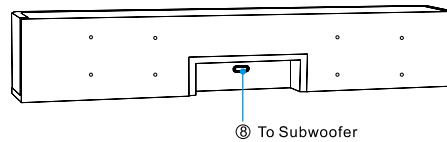

- 1 Attente/Ouvert: Appuyez le bouton pour activer le système. Ou régler le système à la mode "Attente."
- 2 Voyant LED de Attente/muette: La voyant LED bleue s'allume quand le système est en mode 'attente', et il va éteindre quand le système est activé. La lumière bleue clignotera quand le système est muet.
- 3 Entrée: Sélectionner l'entrée entre TV/STB optique, TV/STB Aux. et coaxial optique, Coaxial AUX, TV, DVD 5.1, AUX.
- 4 VOL +: Appuyez le bouton pour augmenter la volume.
- 5 VOL -: Appuyez le bouton pour diminuer la volume.
- 6 LCD intégré. contre lumière
- 7 Récepteur infrarouge.
- 8 À Subwoofer: Reliez le câble 15 D-sub (inclus) de la barre sonore au subwoofer.

1

SUBWOOFER

Avant

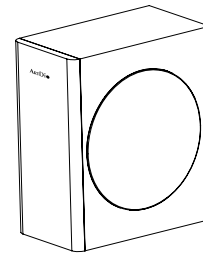

Arrière

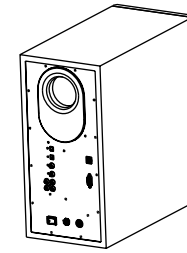

PANNEAU ARRIÈRE

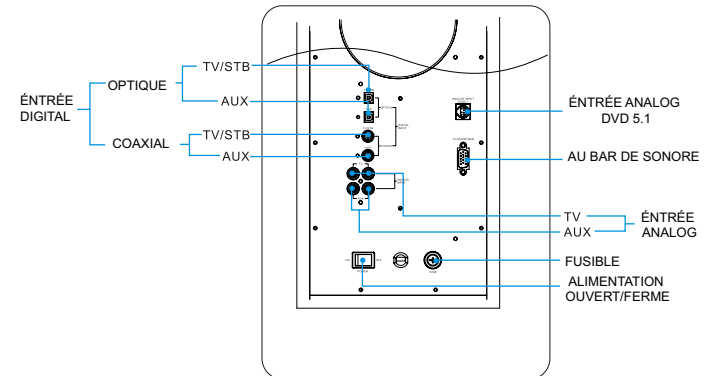

2

TÉLECOMMANDE

Avant

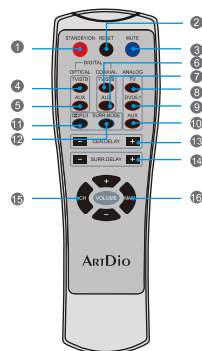

Arrière

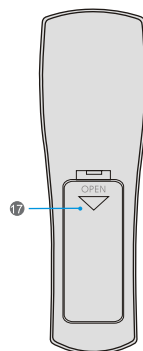

- 1 Attente/Ouvert: Appuyez pour activer le système. Appuyez encore pour régler le système à la mode Attente.
- 2 Remise: Remise à la réglage de défaut.
- 3 Muet: Assourdissez le sonore
- 4 Optique TV/STB: Appuyez pour sélectionner la entrée Digital de TV/STB optique.
- 5 Aux. optique: Appuyez le bouton pour sélectionner l'entrée digital auxiliaire optique.
- 6 Coaxial TV/STB: Appuyez le bouton pour sélectionner l'entrée Digital de Coaxial TV/STB
- 7 Coaxial AUX: Appuyez pour sélectionner l'entrée Digital de Coaxial Auxiliaire
- 8 TV: Appuyez pour sélectionner l'entrée TV Analog.
- 9 DVD 5.1: Appuyez pour sélectionner l'entrée de canal de Analog DVD 5.1
- 10 AUX: Appuyez pour sélectionner l'entrée Analog auxiliaire
- 11 Dolby PLII: Appuyez pour sélectionner la mode sorti du Dolby Pro-Logic II
- 12 SURR. MODE: Pour sélectionner la mode circulaire.
- 13 CEN. DELAY: Régler la temp de retard/réponse sur la canal centre.
- 14 SURR. RETARD: Régler la temp de retard/réponse sur la canal circulaire.
- 15 CH: Pour sélectionner la canal.Gauche-Centre-Droite- Circulaire Droite- Circulaire Gauche-Subwoofer.
- 16 VOLUME PRINCIPAL: Appuyez pour ajuster le volume principal du système, VOLUME [+] ou [-] pour augmenter ou diminuer le volume.
- 17 Compartiment de batterie: Installez 2 batteries de A.A.A. comme illustrées

3

RÉGLAGE DE SYSTÈM

1 Montage Moral

Côté bar de sonore

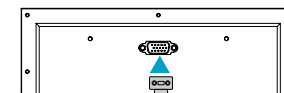

Panneau arrière de Subwoofer

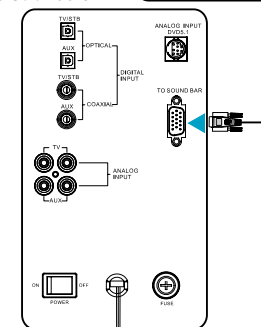

3 À la sortie à C.A.

2 Superficie Plana

Côté bar de sonore

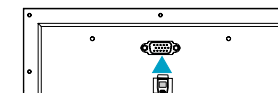

Panneau arrière de Subwoofer

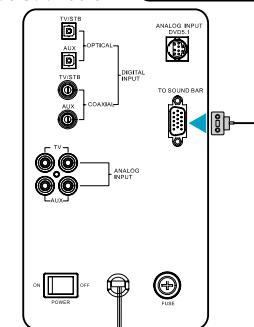

3 À la sortie à C.A.

1 Montage Moral

Reliez le câble L D-sub au jack sur arrière de la barre sonore, puis reliez l'autre côté « À LA BARRE Sonore » sur le dos du subwoofer.

2 Superficie Plana

Reliez le câble D-sub au jack sur arrière de la barre sonore, puis reliez l'autre extrémité du câble D-sub en L « À LA BARRE SONORE » sur arrière subwoofer

3 Alimentation

Puissance C.A: Branchez le courant C.A à une prise murale. Appuyez le commutateur principal sur arrière de subwoofer.

4

RÉLIER AU TV

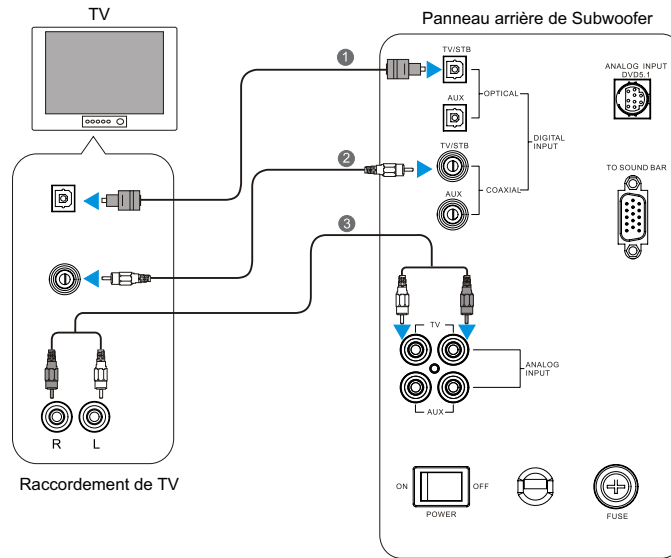

Raccordement de TV

Utiliser une options suivantes pour relier le système à la TV

- 1 **Entrée digital de TV/STB optique:** Reliez le câble optiques (inclus), une extrémité à l'entrée de « TV/STB » Digital optique sur arrière subwoofer, l'autre extrémité au sorti de Digital optique sur la TV.
- 2 **Entrée Digital coaxiale de TV/STB:** Reliez le câble coaxial à l'entrée digital coaxiale de " TV/STB " sur arrière du subwoofer et l'autre extrémité au sorti de Digital coaxial sur la TV.
- 3 **Entrée analogique de TV:** Reliez le câble rouge et blanc de RCA à l'entrée analogique de " TV " sur arrière de Subwoofer. Reliez alors l'autre extrémité à " R "et " L "sortie analogique sur la TV.

5

SE RELIER À D'AUTRES SOURCES AUDIO

Lecteur MP3, Lecteur CD, iPod®, PSP®, Ordinateur DVD Lecteur, Consoles de jeu (PS3, XBoite)

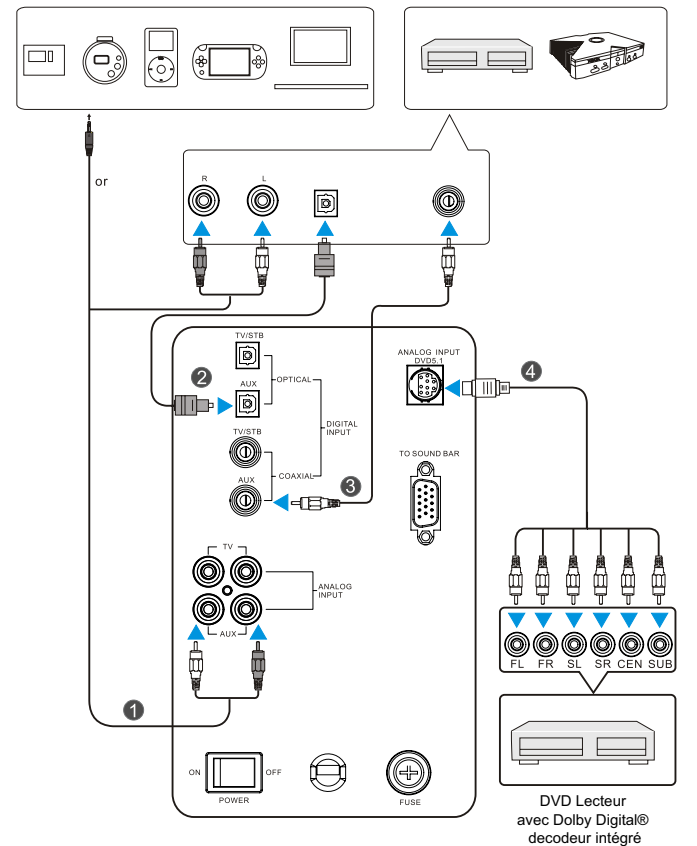

DVD Lecteur avec Dolby Digital® decodeur intégré

6

Utiliser une des options suivantes pour relier le système à la source audio:

- 1 **Entrée analogique AUX.** : Reliez le câble rouge et blanc de RCA (inclus), à l'entrée analogique « AUX. » en arrière du subwoofer. Reliez alors l'autre extrémité à « R » et « L » sortie analogique sur le dispositif. Note: Pour se relier aux sources audio telles que le lecteur MP3, le lecteur CD portatif, l'iPod ou l'ordinateur à un jack de stéréo de 3.5mm, veuillez utiliser un adaptateur d'entrée stéréo de RCA/3.5mm pour le raccordement à la source audio.
- 2 **Entrée Digital AUX. optique:** Reliez le câble optiques (inclus) à l'entrée Digital "AUX." optique en arrière du subwoofer. Reliez l'autre extrémité au sorti Digital optique sur le dispositif.
- 3 **Entrée Digital AUX. coaxiale:** Reliez le câble coaxial à l'entrée Digital coaxiale de « TV/STB » sur arrière du subwoofer. Reliez l'autre extrémité au sorti Digital coaxial sur le dispositif.
- 4 **Entrée analogique de DVD 5.1:** Pour se relier à un lecteur DVD à Dolby Digital & DTS intégrée décodeur, reliez le câble de G9 RCA à "ENTRÉE ANALOGIQUE DVD 5.1" en arrière du subwoofer. Reliez alors les 6 câbles de code à couleurs au lecteur DVD en conséquence.

OPERATION DE SYSTÈME

1. Alimentation Ouvert / Ferm

Appuyez le commtateur alimentation sur arrière de subwoofer pour activer le système. Le voyant LED bleue sur panneau avant s'allume pour indiquer dans la mode "Attente".

2. Attente

Appuyez sur le bouton de « Attente/OUVERT » sur le panneau avant ou sur la télécommande, pour commencer à actionner le système. (L'indicateur de attente de LED s'éteindra) le volume de défaut sur le système est ajusté à 20. LCD indiquera 20 sur l'moniteur, comme ci-dessous w.

OPT TV/STB VOL20
READY

3. Muet:

Appuyez le bouton MUET, la LED bleue clignotera. LCD affichera le MUET sur la deuxième ligne.

MUTE

Le encore pour enlever la fonction MUETTE, et revenez aux réglage précédents montrés sur l'LCD.

4. Contre-jour:

Le contre-jour restera allumé pour 20 secondes après que le système est arrêté. Quand le système est activé, vous pouvez allumer le contre-jour de manière permanente en appuyant sur et en tenant le bouton de STANDBY/ON sur le panneau plan pendant deux secondes. Pour éteindre le contre-jour, répéter cette action.

SOURCE DE PROGRAM

LA SOURCE DE ANALOG PROGRAM (2.0 CANALS)

Note: Veuillez se référer à la page 5 pour "relier à la TV " des instructions détaillées pour le raccordement de canaux de l'entrée analogique 2.0.

1. Pour sélectionner l'entrée analogique, appuyez l'ENTRÉE sur le panneau avant ou le TV/AUX sur télécommande. Le "TV/AUX" affichera sur LCD.
2. Commencer de lecture le Analog qui est été sélectioné.
3. Régler le volume en appuyant le bouton de VOLUME+ ou -.
4. La moniteur de analog TV LCD entrée affichée ci-dessous.

TV VOL20
ANALOG

LA SOURCE DE PROGRAM ANALOG (5.1 CANAL)

Note: Veuillez se référer à la page 6 "relier à la TV " des instructions détaillées pour le raccordement de canaux de l'entrée analogique 5.1.

1. Pour sélectionner l'entrée analog, appuyez [ENTRÉE] sur le panneau sonore de bar ou [DVD 5.1] sur la télécommande. Le DVD 5.1 montrera sur l'affichage LCD.
2. Commencez à lecture par le composant choisi.
3. Régler la volume en appuyant la bouton de VOLUME+ ou -.
4. Moniteur analogue LCD de DVD 5.1 affichée ci-dessous.

DVD5.1 VOL20
ANALOG

LA SOURCE DE PROGRAM DIGITAL

Note: Veuillez se référer à la page 5/6 "relier à la TV "des instructions détaillées pour des raccordements d'entrée de Digital.

1. Pour sélectionner le mode d'entrée Digital, appuyez ENTRÉ sur le panneau avant jusqu'à ce que l'entrée de digital désirée soit affichée sur LCD. Ou utiliser la télécommande, appuyez OPTIQUE (TV/STB), OPTIQUE (AUX.), COAXIAL (TV/STB) ou COAXIAL (AUX.) pour l'entrée Digital désirée.
2. Commencez à lecture le mode d'entrée digital qui a été choisi
3. Régler le volume en appuyant le bouton VOLUME+ ou -
4. La moniteur d'entrée de Digital montré ci-dessous:

L'entrée optique de TV/STB est choisie

a) Sélectionner la source de program, Dolby Digital

OPT TV/STB VOL20
Dolby D 5.1

b) Sélectionner la source de program, Dolby Digital 2.0

OPT TV/STB VOL20
Dolby D STEREO

c) Sélectionner la source de program, DTS

OPT TV/STB VOL20
DTS 5.1

d) Sélectionner la source de program, CD or VCD

OPT TV/STB VOL20
PCM

L'entrée AUX optique est choisie

a) Sélectionner la source de program, Dolby Digital

OPT AUX VOL20
Dolby D 5.1

b) Sélectionner la source de program, Dolby Digital 2.0

OPT AUX VOL20
Dolby D STEREO

c) Sélectionner la source de program, DTS

OPT AUX VOL20
DTS 5.1

d) Sélectionner la source de program, CD ou VCD

OPT AUX VOL20
PCM

Affichage coaxial d'entrée de TV/STB

a) Sélectionner la source de program, Dolby Digital

COA TV/STB VOL20
Dolby D 5.1

b) Sélectionner la source de program, Dolby Digital 2.0

COA TV/STB VOL20
Dolby D STEREO

c) Sélectionner la source de program, DTS

COA TV/STB VOL20
DTS 5.1

d) Sélectionner la source de program, CD or VCD

COA TV/STB VOL20
PCM

Affichage AUX. coaxial d'entrée

a) Sélectionner la source de program, Dolby Digital

COA AUX VOL20
Dolby D 5.1

b) Sélectionner la source de program, Dolby Digital 2.0

COA AUX VOL20
Dolby D STEREO

c) Sélectionner la source de program, DTS

COA AUX VOL20
DTS 5.1

d) Sélectionner la source de program, CD or VCD

COA AUX VOL20
PCM

RÉGLAGE

1. SONORE CIRCULAIRE

- 1.1 Appuyez la SURR. MODE sur la télécommande pour régler la mode circulaire.
Sonore pour le stade, Hall, théâtre. (L'ordre est stade - Hall - théâtre).
- 1.2 LCD sonore circulaire montré ci-dessous:
Par Exemple: Sélectionner la entrée Analog et appuyez le bouton SURR. MODE une fois pour la Stadium.

AUX	VOL20
ANALOG	STADIUM

- 1.3 Vous pouvez également sélectionner le mode optimum pour votre préférence.
Note: Le mode de sonore circulaire peut seulement être utilisé pour l'entrée de signal ANALOGUE de PCM de TV/AUX et de DIGITAL

2. TEMPS RÉTARD

- 2.1 Appuyez le bouton [+] ou [-] SURR. DELAY sur la télécommande pour ajuster le temps de réponse pour le signal de sortie ou pour le circulaire à gauche ou pour le circulaire droite de canaux.
- 2.2 Appuyez le bouton [+] ou [-] SURR. DELA sur la télécommande pour ajuster le temps de réponse pour le signal de sortie ou pour le circulaire à gauche ou pour le circulaire droite canaux.

Veuillez se référer au diagramme ci-dessous :

Bouton	Canal	Affichage	Affichage	
			Source de program: Dolby digital/DTS	Pro logic II
CEN. DELAY +/-	C	Center	0,1,2,3,4,5ms	Par centre DELAY
SURR. DELAY +/-	SL/SR	Surround	0,5,10,15ms	15,20,25,30ms

- 2.3 Les sources d'entrée et de programme de Digital sont Digital ou DTS dolby. Le défaut retarde l'heure pour le centre et circulaire des canaux sont 0hms et il montreront sur la deuxième ligne de LCD.

Center	0ms
--------	-----

Surround	0ms
----------	-----

- 2.4 Le système est à la Pro-Logique dolby II, il y a aucun retarde l'heure pour le canal central et le défaut retarde l'heure pour circulaire des canaux sont 15ms. Il montrera sur la deuxième ligne de LCD.

Surround	15ms
----------	------

3. RÉGULATEUR DE CANAL

- 3.1 Employez le bouton [CH] de la télécommande pour sélectionner le canal. Chaque canal montrera dans l'ordre, Gauche-Centre-Droit-circulaire Droit-circulaire Gauche-Subwoofer.
- 3.2 Appuyez le VOLUME [+] ou [-] sur la télécommande pour régler chaque canal, de -10dB à +10dB. Il montrera sur la deuxième ligne de LCD.

Left	0dB
------	-----

- 3.3 Si des réglage ne sont pas programmés en 5 secondes, il sortira et ira à l'ajustement principal de volume. Appuyez le VOLUME PRINCIPAL [+] ou [-] au volume désiré.
Note: Si la source de programme est le canal 2.0, le système ajustera le volume à la gauche, à la droite et au Subwoofer.

4. DOLBY PRO-LOGIC II

- 4.1 Appuyez [PRO LOGIQUE DOLBY II] sur la télécommande pour activer la fonction.
(Note: Appuyez encore pour changer le système à fonction stéréo.)
- 4.2 Moniteur de LCD montré ci-dessous :

- a) Sélectionner ANALOG AUX et DOLBY PRO LOGIC.

AUX	VOL20
ANALOG	DD PLII

- b) Sélectionner entrée ANALOG AUX et DOLBY PRO LOGIC

TV	VOL20
ANALOG	DD PLII

- c) Sélectionner ENTREE DIGITAL (TV/STB optique, AUX optique, et coaxial TV/STB, AUX coaxial), source Digital dolby 2.0, la PRO LOGIQUE DOLBY II. de programme.

OPT TV/STB	VOL20
Dolby D	PLII

- d) Sélectionner ENTREE DIGITAL (TV/STB optique, AUX optique, et coaxial TV/STB, AUX coaxial), source Digital dolby 2.0, la PRO LOGIQUE DOLBY II. de programme.

OPT TV/STB	VOL20
PCM	DD PLII

Note: La Pro-Logique dolby II ne fonctionnera pas quand les sources de programme sont réglé pour être Digital dolby 3/2.1, DTS et l'entrée est placée à DVD ANALOGUE 5.1.

5. VOLUME PRINCIPAL

Appuyez VOLUME PRINCIPAL [+] ou [-] sur télécommande ou [VOL+]/[vol.] sur le panneau de commande pour régler le sonore sur le système de 0 à 50. Le volume montrera sur LCD.

6. SPÉCIFICATIONS DE FUSIBLE

Spécifications de fusible: 250V 5A

INSTALLATION DE BÂTI MUR (référez-vous au diagramme)

Dimensions de support de mur

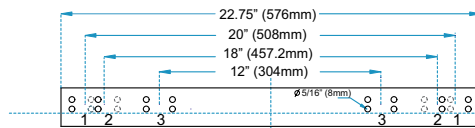

1. Distance maximale est de 20 l'un de l'autre.
2. Distance normalisée est de 18 l'un de l'autre.
3. Distance minimale est de 12 l'un de l'autre.

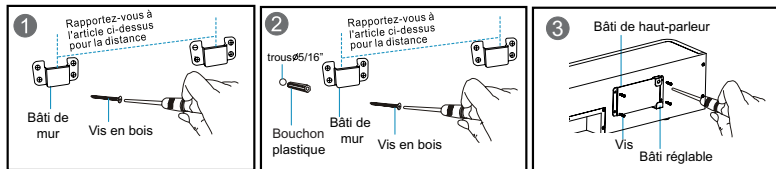



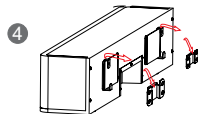







- 1 Pour des murs de plâtre ou de plaque de plâtre, fixez bâti de mur sur un goujon avec les vis en bois (incluses), et fixez la deuxième bâti à un autre goujon entre 14" à 21" à part. Assurez-vous que les niveau de bâti sont même avec les autres.
- 2 Pour les murs en béton, forez 4 trous 5/16 de diamètre 1.25" (utiliser l'bâti comme un gabarit). Forez les quatre deuxième trous entre bâti 14.5" 18.5" ou 21.75" à part. Longueur maximum entre 21.75" de la bâti ne dépasse pas 21.75". Insérez les têtes (incluses) en trous et utilisez les vis en bois (incluses) pour attacher des bâti.
- 3 Enlevez les 8 vis sur arrière de la barre sonore. Glissez alors la bâti réglable dans la bâti de haut-parleur. Vissez-les à la barre sonore comme montrée.



- 4 Accrochez la bâti réglable dans la bâti de mur comme montré ci-dessus.

TABLE DES MATIÈRES DE BOÎTE

				
Télécommande x 1	Batteries de A.A.A. x 2	D-sub Cable x 1	Cable Optique x 1	Stereo RCA au RCA cable x 1
				
G9 to 6RCA Cable x 1	Bâti de mur x 2 Bâti de haut-parleur x 2 Bâti réglable x 2	Vis en bois x 8	Bouchon Plastique x 8	Guide de L'utilisateur x 1

INTRODUCTION

ART DIO, HT-2037 Sistema de Teatro en Casa con barra de sonido de salida de cinco (5) canales y baffle de bajo ofrece una experiencia auténtica de sonido envolvente 5.1 canal. Este sistema de sonido envolvente 5.1 es compatible con Dolby® Digital, DTS®, Dolby® Pro-Logic® II y se encaja perfectamente con su Panel Plano, LCD, Plasma y HDTV. El Control Remoto que es fácil de usar le permite controlar los ajustes de su silla o sofá favorito. HT-2037 añade una nueva dimensión a su TV Digital, DVD Reproductor, Ordenador, Consolas de videojuego y productos de audio con capacidad de sonido envolvente.

VISIÓN GENERAL DE PRODUCTO SONIDO DE BARRA

Parte delantera

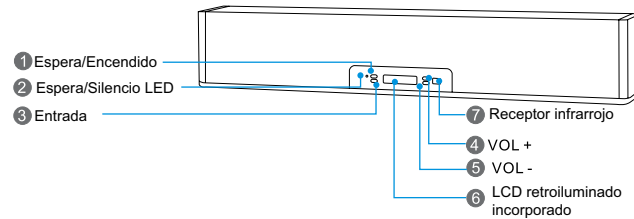

Arrière

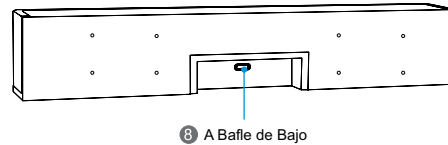

- 1 Espera/Encendido: Presione para encender el sistema, o programe el sistema al modo de espera.
- 2 Espera/Silencio LED: La luz azul LED se enciende cuando el sistema esté en el modo de espera, y se apaga cuando el sistema esté encendido. La luz azul parpadeará cuando el sistema esté en silencio.
- 3 Entrada: Seleccione entrada entre Óptica TV/STB, Óptica Aux, Coaxial TV/STB, Coaxial AUX, TV, DVD 5.1, AUX.
- 4 VOL +: Presione para subir el volumen.
- 5 VOL -: Presione para bajar el volumen.
- 6 LCD retroiluminado incorporado.
- 7 Receptor infrarrojo.
- 8 A Baffle de Bajo: Conecte el cable 15 D-sub (suministrado) de Barra de Sonido a baffle de bajo.

1

BAFLE DE BAJO

Parte delantera

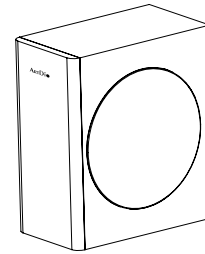

Parte trasera

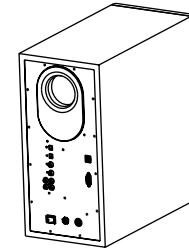

Panel trasero

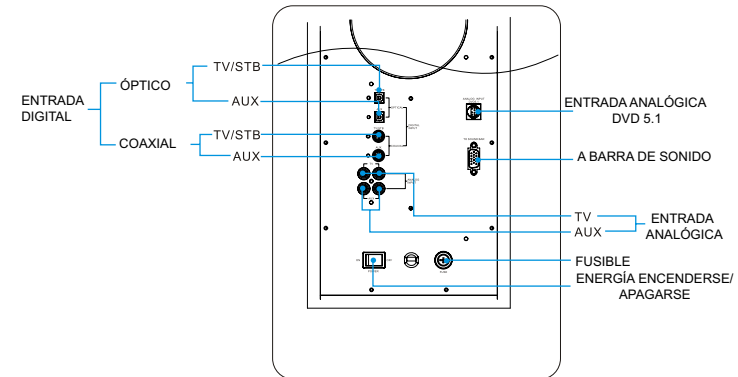

2

CONTROL REMOTO

Parte delantera

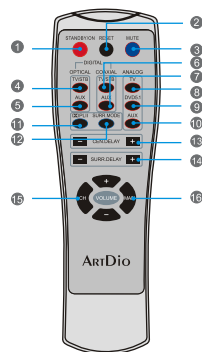

Parte trasera

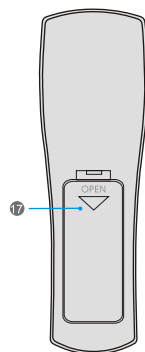

- 1 Espera/Encendido: Presione para encender el sistema. Presione de nuevo para programar el sistema al modo de espera.
- 2 Restaurar: Para restaurar a los ajustes por defecto.
- 3 Silencio: Para silenciar el sonido.
- 4 Óptica TV/STB: Presione para seleccionar Óptica TV/STB Entrada Digital.
- 5 Óptica Aux: Presione para seleccionar Óptica Auxiliar Entrada Digital.
- 6 Coaxial TV/STB: Presione para seleccionar Coaxial TV/STB Entrada Digital.
- 7 Coaxial AUX: Presione para seleccionar Coaxial Auxiliar Coaxial Entrada Digital.
- 8 TV: Presione para seleccionar TV Entrada Analógica.
- 9 DVD 5.1: Presione para seleccionar Analógica DVD 5.1 Entrada de Canal.
- 10 AUX: Presione para seleccionar Auxiliar Entrada Analógica.
- 11 Dolby PLII: Presione para seleccionar Dolby Pro-Lógico II modo de salida.
- 12 MODO ENVOLVENTE: Para programar el modo de sonido envolvente.
- 13 CEN. RETRASO: Ajuste el tiempo de retraso/respuesta en el Canal Central.
- 14 RETRASO ENVOLVENTE: Ajuste el tiempo de retraso/respuesta en Canales Envolventes.
- 15 CH: Presione para seleccionar un canal, Izquierdo-Centro-Derecho-Envolvente Derecho-Envolvente Izquierdo-Baffle de bajo.
- 16 VOLUMEN PRINCIPAL: Presione para ajustar el volumen principal del sistema, VOLUMEN [+] o [-] para subir o bajar el volumen.
- 17 Compartimento de Batería: Instale 2 baterías AAA como se exhibe.

3

CONFIGURAR SISTEMA CONECTAR LA BARRA DE SONIDO

1 Fijé au mur

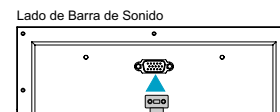

Lado de Barra de Sonido

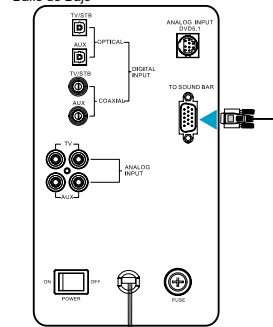

3 A la toma de corriente AC

2 Surface plate

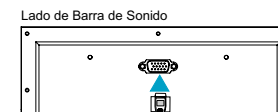

Lado de Barra de Sonido

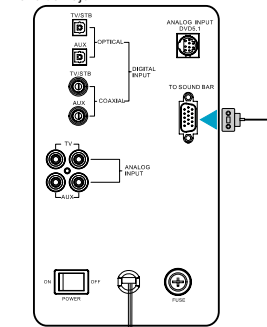

3 A la toma de corriente AC

1 Fijé au mur

Conecte el cable D-sub de forma L al enchufe en la parte trasera de la Barra de Sonido, luego conecte el otro extremo "A BARRA DE SONIDO" en la parte trasera del baffle de bajo.

2 Surface plate

Conecte el cable D-sub al enchufe en la parte trasera de Barra de Sonido, luego conecte el otro extremo del cable D-sub de forma L "A BARRA DE SONIDO" en la parte trasera del baffle de bajo.

3 Fuente de Energía

AC ENERGÍA: Enchufe la energía AC a una toma de corriente de pared. Presione el Interruptor Maestro de Energía en la parte trasera de baffle de bajo.

4

CONECTAR A TV

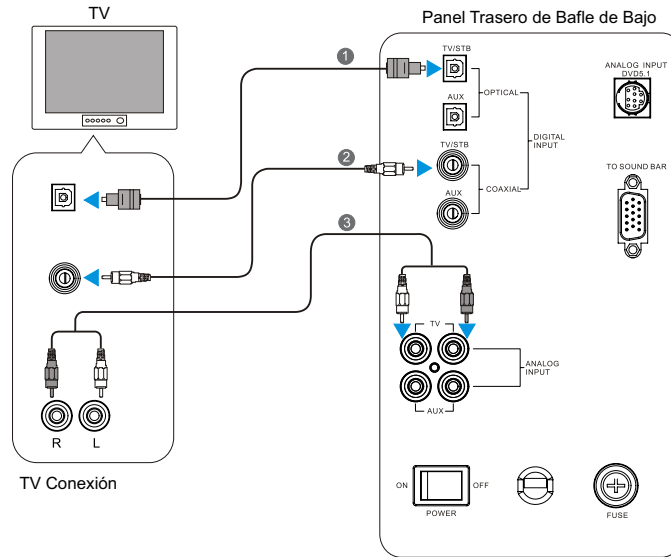

TV Conexión

Utilice una de las siguientes opciones para conectar el sistema a TV:

- 1 **Óptica TV/STB Entrada Digital:** Conecte el cable Óptico (suministrado), un extremo a la Óptica "TV/STB" Entrada Digital en la parte trasera de bafle de bajo, el otro extremo a Óptica Salida Digital en TV.
- 2 **Coaxial TV/STB Entrada Digital:** Conecte el cable Coaxial a Coaxial "TV/STB" Entrada Digital en la parte trasera de bafle de bajo y el otro extremo a Coaxial Salida Digital en TV.
- 3 **TV Entrada Analógica:** Conecte el cable RCA rojo y blanco, a "TV" Entrada Analógica en la parte trasera de bafle de bajo. Luego conecte el otro extremo a "D" e "I" Salida Analógica en TV.

5

CONECTAR A OTRAS FUENTES DE SONIDO

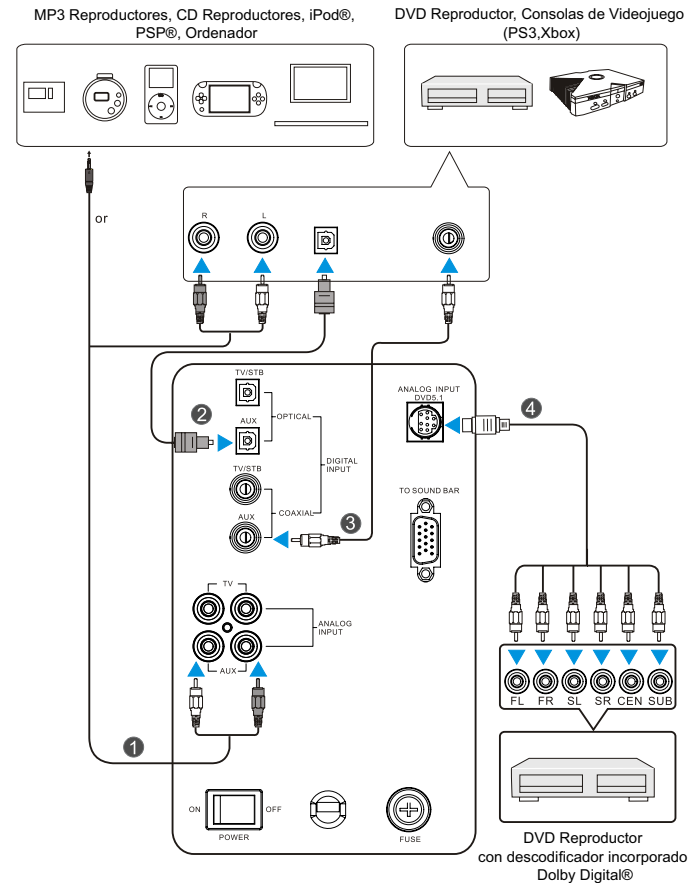

6

Utilice una de las siguientes opciones para conectar el sistema a Fuente de Audio:

- 1 AUX Entrada Analógica:** Conecte el cable RCA rojo y blanco (suministrados), a "AUX" Entrada Analógica en la parte trasera de baffle de bajo. Luego conecte el otro extremo a "D" e "I" Salida Analógica en el dispositivo. Nota: Para conectar a las fuentes de audio como MP3 reproductor, CD reproductor portátil, iPod u Ordenador con un 3.5mm estéreo enchufe, utilice un adaptador RCA/3.5mm estérea entrada para conexión a la fuente de audio.
- 2 Óptica AUX Entrada Digital:** Conecte el cable Óptico (suministrado) a la Óptica "AUX" Entrada Digital en la parte trasera de baffle de bajo. Conecte el otro extremo a la Óptica Salida Digital en el dispositivo.
- 3 Coaxial AUX Entrada Digital:** Conecte el cable Coaxial a la Coaxial "TV/STB" Entrada Digital en la parte trasera del baffle de bajo. Conecte el otro extremo a la Coaxial Salida Digital en el dispositivo.
- 4 DVD 5.1 Entrada Analógica:** Para conectar a DVD reproductor con descodificador incorporado Dolby Digital & DTS, conecte el cable G9 RCA a "ENTRADA ANALÓGICA DVD 5.1" en la parte trasera de baffle de bajo. Luego conecte los 6 cables color-codificados al DVD reproductor respectivamente.

OPERACIÓN DE SISTEMA

1. Encenderse / Apagarse

Presione el interruptor maestro de energía en la parte trasera del baffle de bajo para encender el sistema. La luz azul LED en el panel delantero se encenderá para indicar que el sistema está en espera.

2. Espera

Presione el botón "Espera/ENCENDIDO" en el panel delantero o en el control remoto, para comenzar a operar el sistema. (Indicador de espera LED se apagará.) El volumen por defecto en el sistema está programado en 20. El LCD indicará 20 en la pantalla como abajo:

OPT TV/STB VOL20
READY

3. Silencio

Cuando presione el botón SILENCIO, la luz azul LED parpadeará. El LCD exhibirá SILENCIO en la segunda línea.

MUTE

Presione de nuevo para desactivar la función SILENCIO, y volver a los ajustes anteriores que se exhiben en la pantalla LCD.

4. Retroiluminado

El retroiluminado se quedará por 20 segundos después de que el sistema esté apagado. Cuando el sistema esté encendido, podría encender el retroiluminado permanentemente presionando y manteniendo el botón ESPERA/ENCENDIDO en el panel delantero por dos segundos. Para apagar el retroiluminado, sólo repita esta acción.

FUENTE DE PROGRAMA

FUENTE DE PROGRAMA ANALÓGICO (2.0 CANAL)

Nota: Refiérase a la página 5 por "Conectar a TV" por instrucciones detalladas por conexión de Entrada Analógica 2.0 canales.

- Para seleccionar Entrada Analógica, presione ENTRADA en el panel delantero o TV/AUX en el control remoto. "TV/AUX" se exhibirá en el LCD.
- Comienza a reproducir Analógica seleccionada.
- Ajuste volumen presionando el botón VOLUMEN + o -.
- Entrada analógica TV se exhibe en la pantalla LCD como abajo:

TV VOL20
ANALOG

FUENTE ANALÓGICA DE PROGRAMA (5.1 CANAL)

Nota: Refiérase a la página 6 "Conectar a TV" por instrucciones detalladas por conexión de Entrada Analógica 5.1 canales.

- Para seleccionar entrada analógica, presione [ENTRADA] en el panel de barra de sonido o [DVD 5.1] en el control remoto. DVD 5.1 se exhibirá en el LCD.
- Comienza la reproducción con el componente seleccionado.
- Ajuste el volumen presionando el botón VOLUMEN + o -.
- Analógica DVD 5.1 se exhibe en la pantalla LCD como abajo:

DVD5.1 VOL20
ANALOG

FUENTE DE PROGRAMA DIGITAL

Nota: refiérase a la página 5/6 "Conectar a TV" por instrucciones detalladas por conexión de Entrada Digital.

- Para seleccionar el modo de Entrada Digital, presione ENTRADA en el panel delantero hasta que la Entrada Digital deseada se exhiba en el LCD. O con el control remoto, presione ÓPTICA (TV/STB), ÓPTICA (AUX), COAXIAL (TV/STB) o COAXIAL (AUX) por Entrada Digital deseada.
- Comienza la reproducción en el modo de Entrada Digital seleccionada.
- Ajuste el volumen presionando el botón VOLUMEN + o -.
- Entrada Digital se exhibe en la pantalla como abajo:

Óptica TV/STB Entrada está seleccionada.

a) Seleccione la fuente de programa, Dolby Digital

OPT TV/STB VOL20
Dolby D 5.1

b) Seleccione fuente de programa, Dolby Digital 2.0

OPT TV/STB VOL20
Dolby D STEREO

c) Seleccione fuente de programa, DTS

OPT TV/STB VOL20
DTS 5.1

d) Seleccione fuente de programa, CD o VCD

OPT TV/STB VOL20
PCM

Óptica AUX Entrada está seleccionada.

a) Seleccione fuente de programa, Dolby Digital

OPT AUX VOL20
Dolby D

b) Seleccione fuente de programa, Dolby Digital 2.0

OPT AUX VOL20
Dolby D STEREO

c) Seleccione fuente de programa, DTS

OPT AUX VOL20
DTS 5.1

d) Seleccione fuente de programa, CD o VCD

OPT AUX VOL20
PCM

Coaxial TV/STB Entrada Pantalla

a) Seleccione fuente de programa, Dolby Digital

COA TV/STB VOL20
Dolby D 5.1

b) Seleccione fuente de programa, Dolby Digital 2.0

COA TV/STB VOL20
Dolby D STEREO

c) Seleccione fuente de programa, DTS

COA TV/STB VOL20
DTS 5.1

d) Seleccione fuente de programa, CD o VCD

COA TV/STB VOL20
PCM

Coaxial AUX Entrada Pantalla

a) Seleccione fuente de programa, Dolby Digital

COA AUX VOL20
Dolby D 5.1

b) Seleccione fuente de programa, Dolby Digital 2.0

COA AUX VOL20
Dolby D STEREO

c) Seleccione fuente de programa, DTS

COA AUX VOL20
DTS 5.1

d) Seleccione fuente de programa, CD o VCD

COA AUX VOL20
PCM

AJUSTES

1. SONIDO ENVOLVENTE

- 1.1 Presione MODO ENVOL. en el control remoto para programar Sonido Envolverte para Estadio, Salón, Teatro. (Secuencia es Estadio – Salón – Teatro).
- 1.2 Sonido Envolverte se exhibe en la pantalla LCD como abajo:
Ejemplo: Seleccione Entrada Analógica y presione MODO ENV. una vez por Estadio.

AUX	VOL20
ANALOG	STADIUM

- 1.3 También podría seleccionar el modo óptimo según su preferencia.
Nota: El modo de Sonido Envolverte sólo puede utilizarse para ANALÓGICA TV/AUX y DIGITAL PCM entrada de señal.

2. TIEMPO DE RETRASO

- 2.1 Presione [+] o [-] CEN. RETRASO en el control remoto para ajustar el tiempo de respuesta para señal de salida a Centro canal.
- 2.2 Presione [+] o [-] ENV: RETRASO en el control remoto para ajustar el tiempo de respuesta para la señal de salida o canales de Envolverte Izquierdo o Envolverte Derecho.

Reférase al diagrama abajo:

Botón	Canal	Pantalla	Pantalla	
			Fuente de programa: Dolby digital/DTS	Pro lógico II
CEN. RETRASO +/-	C	Center	0, 1, 2, 3, 4, 5ms	No Centro RETRASO
ENV. RETRASO +/-	SL/SR	Surround	0, 5, 10, 15ms	15, 20, 25, 30ms

- 2.3 Entrada Digital y Fuentes de Programa son Dolby Digital o DTS. El tiempo de retraso por defecto para canales de Centro y Envolverte son 0ms y se exhibirán en la segunda línea de LCD.

Center	0ms
--------	-----

Surround	0ms
----------	-----

- 2.4 El sistema está en Dolby Pro-Lógico II, no hay tiempo de retraso para canal Centro y el tiempo de retraso por defecto para Canales Envolverte son 15ms. Se exhibirá en la segunda línea de LCD.

Surround	15ms
----------	------

3. CORTADOR DE CANAL

- 3.1 Utilice [CH] en el control remoto para seleccionar canal. Cada canal se exhibirá en secuencia, Izquierdo-Centro-Derecho-Envolverte Derecho-Envolverte Izquierdo-Bafle de Bajo.

- 3.2 Presione VOLUMEN [+] o [-] en el control remoto para ajustar cada canal, de -10dB a +10dB. Se exhibirá en la segunda línea de LCD:

Left	0dB
------	-----

- 3.3 Si los ajustes no están programados en 5 segundos, saldrá y irá a ajuste de Volumen Principal. Presione VOLUMEN PRINCIPAL [+] o [-] al volumen deseado.
Nota: Si la fuente de programa es 2.0 canal, el sistema ajustará volumen para Izquierda, Derecha y Bafle de Bajo.

4. DOLBY PRO-LÓGICO II

- 4.1 Presione [DOLBY PRO-LÓGICO II] en el control remoto para activar la función. (Nota: Presionarlo de nuevo va a cambiar el sistema a función Estéreo.)
- 4.2 La pantalla LCD exhibe abajo:

- a) Seleccione ANALÓGICO AUX y DOLBY PRO LÓGICO II.

AUX	VOL20
ANALOG	DD PLII

- b) Seleccione ANALÓGICO TV Entrada y DOLBY PRO LÓGICO II.

TV	VOL20
ANALOG	DD PLII

- c) Seleccione ENTRADA DIGITAL (Óptica TV/STB, Óptica AUX, Coaxial TV/STB, Coaxial AUX), la fuente de programa Dolby Digital 2.0, DOLBY PRO LÓGICO II.

OPT TV/STB	VOL20
Dolby D	PLII

- d) Seleccione ENTRADA DIGITAL (Óptica TV/STB, Óptica AUX, Coaxial TV/STB, Coaxial AUX) / fuente de programa: CD o VCD / DOLBY PRO LÓGICO II.

OPT TV/STB	VOL20
PCM	DD PLII

Nota: Dolby Pro-Lógico II no funciona cuando las fuentes de programa estén programadas a Dolby Digital 3/2.1, DTS y la entrada esté programada a ANALÓGICO DVD 5.1.

5. VOLUMEN PRINCIPAL

Presione VOLUMEN PRINCIPAL [+] o [-] en el control remoto o [VOL+]/[VOL-] en el panel de control para ajustar el sonido en el sistema de 0 a 50. El volumen se exhibirá en el LCD.

6. ESPECIFICACIONES DE FUSIBLE

Especificación de Fusible: 250V 5A

INSTALAR LOS SOPORTES DE MONTAJE MURAL

Dimensiones de montaje mural

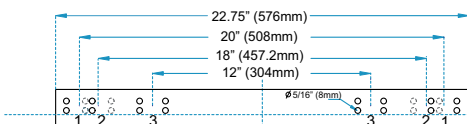

1. Distancia máxima aparte es 20"
2. Distancia estándar aparte es 18"
3. Distancia mínima aparte es 12"

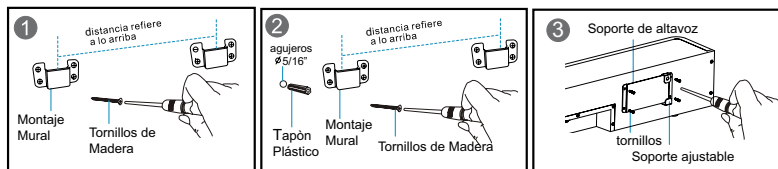

- 1 Para yeso o paredes de yeso, asegure un soporte de montaje mural en un remache con tronillos de madera (suministrados), y asegure otro soporte al otro remache entre 14" y 21" aparte. Asegúrese de que los soportes se encuentren en el mismo nivel.
- 2 Para paredes de concreto, perforo 4 agujeros 5/16" en diámetro 1.25" en hondura a un lado (utilize soporte para una abrazadera). Perfore otros cuatro agujeros entre soportes 14.5" 18.5" o 21.75" aparte. Longitud máxima entre los soportes no puede ser más de 21.75". Inserte cabeceras rojas (suministradas) en agujeros y utilice tornillos de madera (suministrados) para sujetar soportes.
- 3 Saque los 8 tornillos de la parte trasera de la Barra de Sonido. Luego deslice el soporte ajustable al soporte de altavoz. Atorníllelos a la Barra de Sonido como se exhibe.

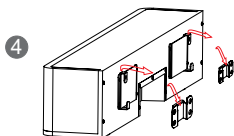

- 4 Enganche el soporte ajustable al soporte de montaje mural como se exhibe arriba.

CONTENIDOS EN CAJA

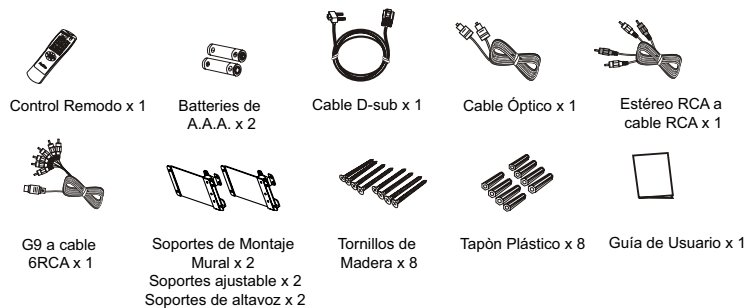

Free Manuals Download Website

<http://myh66.com>

<http://usermanuals.us>

<http://www.somanuals.com>

<http://www.4manuals.cc>

<http://www.manual-lib.com>

<http://www.404manual.com>

<http://www.luxmanual.com>

<http://aubethermostatmanual.com>

Golf course search by state

<http://golfingnear.com>

Email search by domain

<http://emailbydomain.com>

Auto manuals search

<http://auto.somanuals.com>

TV manuals search

<http://tv.somanuals.com>