

# KitchenAid®

# 3

SPEED  
VITESSE  
VELOCIDAD

## BLENDER

INSTRUCTIONS

## MÉLANGEUR

INSTRUCTIONS

## LICUADORA

INSTRUCCIONES

KSB354



USA: 1-800-541-6390  
Canada: 1-800-807-6777

KitchenAid.com  
KitchenAid.ca



FOR THE WAY IT'S MADE.®

Download from [www.Somanuals.com](http://www.Somanuals.com). All Manuals Search And Download.

# Proof of Purchase & Product Registration

---

Always keep a copy of the sales receipt showing the date of purchase of your Blender. Proof of purchase will assure you of in-warranty service.

Before you use your Blender, please fill out and mail your product registration card packed with the unit. This card will enable

us to contact you in the unlikely event of a product safety notification and assist us in complying with the provisions of the Consumer Product Safety Act. This card does not verify your warranty.

Please complete the following for your personal records:

Model Number \_\_\_\_\_

Serial Number \_\_\_\_\_

Date Purchased \_\_\_\_\_

Store Name and Location \_\_\_\_\_

## Preuve d'achat et enregistrement du produit

---

Veillez conserver une copie du coupon de caisse indiquant la date d'achat de votre mélangeur. La preuve d'achat vous assure du service d'après-vente sous garantie.

Avant d'utiliser votre mélangeur, veuillez remplir et poster la carte d'enregistrement du produit accompagnant l'appareil. Grâce à cette carte, nous pourrons vous

appeler dans l'éventualité improbable d'un avis de sécurité et nous conformer plus facilement aux dispositions de la loi sur la sécurité des produits de consommation. Cette carte ne confirme pas votre garantie.

Veillez remplir ce qui suit pour vos dossiers personnels :

Numéro de modèle \_\_\_\_\_

Numéro de série \_\_\_\_\_

Date d'achat \_\_\_\_\_

Nom du marchand et adresse \_\_\_\_\_

## Comprobante de compra y registro del producto

---

Siempre conserve una copia del recibo de ventas que especifique la fecha de compra de su licuadora. El comprobante de compra le asegurará el servicio técnico bajo garantía.

Antes de utilizar la licuadora, complete y envíe por correo su tarjeta de registro del producto que viene junto con la unidad. Esta tarjeta nos permitirá contactarnos

con usted en el improbable caso de una notificación de algún problema de seguridad con el producto y nos ayudará a cumplir con las cláusulas de la Consumer Product Safety Act (Ley sobre la seguridad de los productos para el consumidor). Esta tarjeta no asegura su garantía.

Complete lo siguiente para su registro personal:

Número del modelo \_\_\_\_\_

Número de serie \_\_\_\_\_

Fecha de compra \_\_\_\_\_

Nombre de la tienda y dirección \_\_\_\_\_

# Table of Contents

## INTRODUCTION

Proof of Purchase & Product Registration .....	Inside Front Cover
Blender Safety .....	2
Important Safeguards .....	3
Electrical Requirements .....	3

## FEATURES AND OPERATION

Blender Features .....	4
Preparing the Blender for Use .....	6
Before First Use .....	6
Blender Assembly .....	6
Using the Blender .....	7
Before Use .....	7
Operating the Blender .....	7
CHOP ICE .....	8
SMOOTHIE .....	8
Soft Start® Blending Feature .....	9
Ingredient Cup .....	9

## CARE AND CLEANING

To Clean Individual Components .....	9
To Clean Without Disassembly .....	9
Troubleshooting .....	10

## WARRANTY AND SERVICE INFORMATION

KitchenAid® Blender Warranty .....	11
Hassle-Free Replacement Warranty – 50 United States and District of Columbia .....	12
Hassle-Free Replacement Warranty – Canada .....	12
How to Arrange for Warranty Service in Puerto Rico .....	12
How to Arrange for Service after the Warranty Expires – All Locations .....	13
How to Arrange for Service Outside these Locations .....	13
How to Order Accessories and Replacement Parts .....	13

**NOTE:** DUE TO THE UNIQUE CONTAINER AND BLADE DESIGN, READ THESE INSTRUCTIONS BEFORE USING YOUR NEW KITCHENAID® BLENDER TO ACHIEVE MAXIMUM PERFORMANCE RESULTS.

# Blender Safety

## Your safety and the safety of others are very important.

We have provided many important safety messages in this manual and on your appliance. Always read and obey all safety messages.



This is the safety alert symbol.

This symbol alerts you to potential hazards that can kill or hurt you and others.

All safety messages will follow the safety alert symbol and either the word “DANGER” or “WARNING.” These words mean:

**⚠ DANGER**

**You can be killed or seriously injured if you don't immediately follow instructions.**

**⚠ WARNING**

**You can be killed or seriously injured if you don't follow instructions.**

All safety messages will tell you what the potential hazard is, tell you how to reduce the chance of injury, and tell you what can happen if the instructions are not followed.

# IMPORTANT SAFEGUARDS

When using electrical appliances, basic safety precautions should always be followed to reduce the risk of fire, electric shock, and/or injury to persons including the following:

1. Read all instructions.
2. To protect against risk of electrical shock, do not put Blender in water or other liquid.
3. Close supervision is necessary when any appliance is used by or near children.
4. Unplug from outlet when not in use, before putting on or taking off parts, and before cleaning.
5. Avoid contact with moving parts.
6. Do not operate the Blender with a damaged cord or plug or after appliance malfunctions, or is dropped or damaged in any manner. Return appliance to the nearest Authorized Service Center for examination, repair or electrical or mechanical adjustment.
7. Do not use outdoors.
8. Do not let cord hang over edge of table or counter.
9. Keep hands and utensils out of container while blending to reduce the risk of severe injury to persons or damage to the Blender. A scraper may be used but must be used only when the Blender is not running.
10. Blades are sharp. Handle carefully.
11. To reduce risk of injury, never put locking collar with blades onto the base without having the pitcher properly attached.
12. Always operate Blender with cover in place.
13. The use of attachments, including canning jars, not recommended by KitchenAid may cause a risk of injury to persons.
14. When blending hot liquids, remove center piece of two-piece cover.
15. This product is designed for household use only.

## SAVE THESE INSTRUCTIONS

### Electrical Requirements

Volts: 120 Volts A.C.  
Hertz: 60 Hz

**NOTE:** Your Blender has a 2-prong polarized plug. To reduce the risk of electrical shock, this plug will fit in an outlet only one way. If the plug does not fit in the outlet, contact a qualified electrician. Do not modify the plug in any way.

Do not use an extension cord. If the power supply cord is too short, have a qualified electrician or serviceman install an outlet near the appliance.

#### **WARNING**



#### **Fire Hazard**

**Do not use an extension cord.  
Doing so can result in death  
or fire.**

# Blender Features

ENGLISH

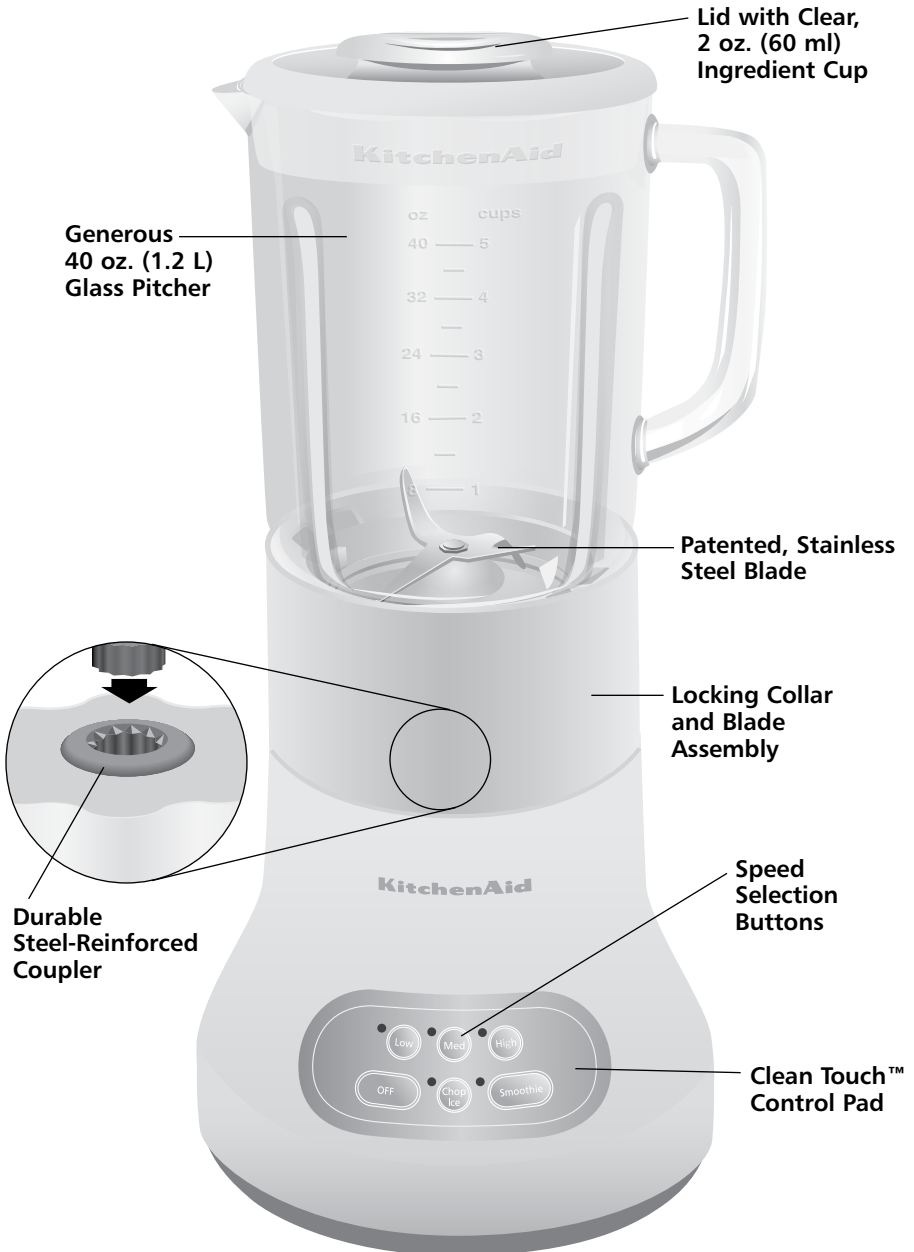

# Blender Features

This Blender was built and tested to KitchenAid quality standards for optimum performance and long, trouble-free life.

## Robust Motor

Rugged motor supplies the power for superb performance with all blending tasks — from chopping a tray of ice for frozen-style drinks to stirring homemade coffee drinks for consistent flavor.



## Generous 40 oz. (1.2 L) Glass Pitcher

Glass Pitcher resists scratches, stains and odors. Pitcher is removable from the locking collar for easy cleaning and withstands a range of extreme temperatures.

## Lid with Clear 2 oz. (60 ml) Ingredient Cup

Lid provides a strong seal. The removable ingredient cup measures ingredients and allows them to be added while blending.

## Patented, Stainless Steel Blade

Sharp over-sized tines are positioned on four different planes for fast, thorough and consistent blending.

## Locking Collar and Blade Assembly

Durable, one-piece blade design is built into the locking collar for easy handling and cleaning. Dishwasher-safe assembly keeps the blades from rotating until the pitcher is properly attached to the collar and put on the Blender base.

## Durable Steel-Reinforced Coupler

Commercial-quality coupler with 12 interlocking teeth provide direct transfer of motor power to the blades. Pitcher coupler is coated for quiet operation.

## Speed Selection Buttons

Blend with confidence, control and consistency at 3 speed settings, HIGH, MEDIUM and LOW. Create frozen drinks in seconds with the CHOP ICE feature and perfect smoothies with the SMOOTHIE feature.

## Soft Start® Blending Feature

The Blender starts at a slower speed to pull ingredients into the blade then quickly increases to selected speed setting. This design feature reduces start-up kick and allows hands-free operation.

## Clean Touch™ Control Pad

Wipes clean in an instant. Smooth control pad has no seams or gaps to trap ingredients.

## Smoothie Button

A feature created and optimized for making the best smoothie, it blends ingredients at just the right speed to make a great smoothie each and every time.

## Chop Ice Button

Specifically designed for chopping ice, this feature automatically pulses at staggered intervals for optimal results. Great for frozen-style drinks.

# Preparing the Blender for Use

## Before First Use

Before using your Blender for the first time, wipe Blender base with a warm sudsy cloth, then wipe clean with a damp cloth. Dry with a soft cloth. Wash pitcher, lid with ingredient cup, locking collar and blade assembly and sealing ring in warm, sudsy water (see Care and Cleaning). Rinse parts and wipe dry.

## Blender Assembly

1. Put locking collar with blades pointing up on a sturdy surface.



2. Put sealing ring, flat side down, around the blades and into the groove within the locking collar.

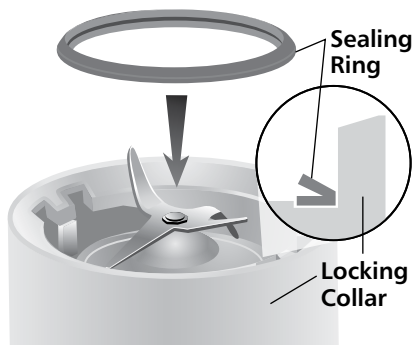

3. Align the pitcher tabs with the slots in the locking collar.



4. Press down and rotate pitcher clockwise, approximately  $\frac{1}{4}$  turn until two clicks are heard.



5. Put pitcher assembly onto the Blender base.



**NOTE:** When properly positioned, pitcher assembly will rest completely on Blender base. If not, repeat steps 3 and 4.

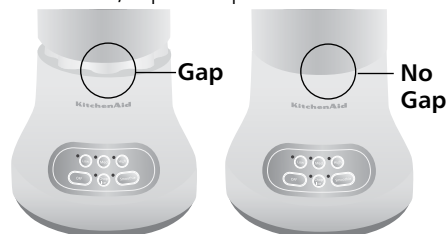

6. Put lid on pitcher.



# Preparing the Blender for Use

## ⚠ WARNING



### Fire Hazard

**Do not use an extension cord.**

**Doing so can result in death or fire.**

7. Plug power cord into a grounded 2-prong polarized outlet. Blender is now ready for operation.

8. Before removing the pitcher from the base, always press OFF and unplug the power cord. Lift the pitcher assembly in a straight, upward motion off of the Blender base.

## Using the Blender

### Before Use

**NOTE:** When the Blender is on, the CHOP ICE indicator light is lit.

- Do not interfere with blade movement
- Do not remove pitcher lid

### Operating the Blender

The KitchenAid® Blender has three speeds: HIGH, MEDIUM and LOW and also has a SMOOTHIE feature and CHOP ICE feature.

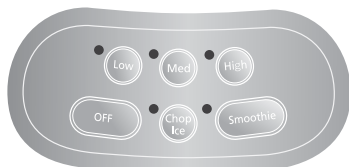

1. With convenient one-step operation, this Blender only operates when a speed selection button is pressed.
2. Before operating the Blender, make sure the pitcher is properly secured in the locking collar and assembly is positioned on the Blender base.

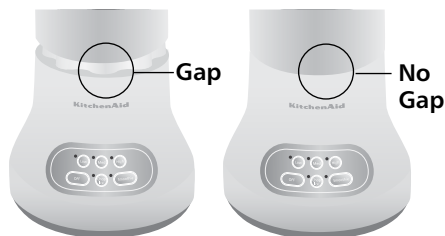

**NOTE:** If a gap exists between the locking collar and the base, the pitcher might not be locked into the locking collar or the pitcher assembly is not positioned properly on the Blender base. See Blender Assembly for further instructions.

3. Put ingredients into the pitcher and firmly attach lid.
  4. Press the desired speed button for continuous operation at that speed. The red indicator light by the selected speed will stay lit. You may change speeds without stopping the unit by pressing a new speed button.
- IMPORTANT:** If blending hot foods or liquids, remove the center ingredient cup. Operate only on LOW speed.
5. To turn off the Blender, press OFF. The OFF button will stop any speed and deactivate the Blender at the same time.
  6. Before removing the pitcher unplug the power cord.

# Using the Blender

## CHOP ICE

Your KitchenAid® Blender offers a CHOP ICE feature. When selected, the Blender automatically pulses at staggered intervals at the optimal speed for chopping ice.

1. Before operating the Blender, make sure the pitcher assembly is properly positioned on the Blender base.

**NOTE:** If a gap exists between the locking collar and the base, the pitcher might not be locked into the locking collar or the pitcher assembly is not positioned properly on the Blender base. See Blender Assembly for further instructions.

2. Put ingredients into the pitcher and firmly attach lid.
3. Press CHOP ICE. The indicator light will stay lit. The Blender will automatically pulse at staggered intervals.



4. To turn off the CHOP ICE feature, press OFF. The Blender is now ready for continuous operation.
5. Before removing the pitcher unplug the power cord.

## SMOOTHIE

Your KitchenAid® Blender offers a SMOOTHIE feature that is created and optimized for making great smoothies. It blends ingredients at just the right speed.

1. Before operating the Blender, make sure the pitcher assembly is properly positioned on the Blender base.

**NOTE:** If a gap exists between the locking collar and the base, the pitcher might not be locked into the locking collar or the pitcher assembly is not positioned properly on the Blender base. See Blender Assembly, page 6 for further instructions.

2. Put ingredients into the pitcher and firmly attach lid.
3. Press SMOOTHIE. The indicator light will stay lit. The Blender will blend at the right speed to give you a great smoothie.
4. To turn off the SMOOTHIE, Press OFF. The Blender is now ready for continuous operation.
5. Before removing the pitcher unplug the power cord.

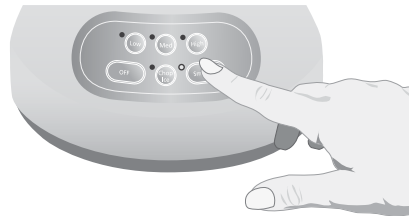

# Using the Blender

## Soft Start® Blending Feature

The Soft Start® blending feature automatically starts the Blender at a slower speed to pull ingredients into the blade assembly then quickly increases to selected speed setting for optimal performance.

**NOTE:** The Soft Start® blending feature works when a speed is selected from the OFF mode and does not work with the CHOP ICE feature.

## Ingredient Cup

The 2 oz. (60 ml) ingredient cup can be used to measure and add ingredients to the pitcher.

Remove cup and add ingredients at LOW or MEDIUM speeds. When operating at higher speeds, with a full pitcher or with hot contents, stop the Blender and then add ingredients.

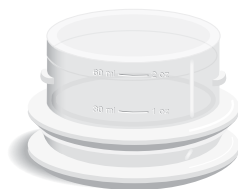

## Care and Cleaning

The Blender pitcher, locking collar and blade can be easily cleaned as individual components or together, without disassembly.

- Clean the Blender thoroughly after every use
- Do not immerse the Blender base or cord in water
- Do not use abrasive cleansers or scouring pads

### To Clean Individual Components:

1. Lift the pitcher assembly in a straight, upward motion off of the Blender base. Then, rotate the pitcher counterclockwise, two clicks, to separate locking collar and blade assembly and sealing ring, from the pitcher. Wash components with warm soapy water. Rinse and wipe dry.

**NOTE:** Pitcher can be placed in the bottom rack of an automatic dishwasher. The lid, ingredient cup, locking collar and blade assembly, and sealing ring can be put in the top rack. For best results, hand washing is recommended.

2. Wipe the Blender base and cord with a warm, sudsy cloth; wipe clean with a damp cloth, and dry with a soft cloth.

### To Clean Without Disassembly:

1. Put the pitcher on the Blender base, fill half full with warm (not hot) water, and add 1 or 2 drops of dishwashing liquid. Put the lid on the pitcher, press the LOW speed setting, and run the Blender for 5 to 10 seconds. Remove the pitcher and empty contents. Rinse with warm water until clean.
2. To clean the lid and ingredient cup, wash in warm soapy water, then rinse and dry thoroughly.
3. Wipe the Blender base and cord with a warm, sudsy cloth; wipe clean with a damp cloth, and dry with a soft cloth.

# Troubleshooting

## The Blender does not operate when a setting is selected:

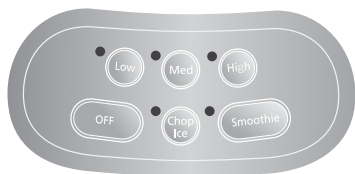

No indicator lights are lit.

Check to see if the Blender is plugged into a polarized 2-prong outlet. If it is, press OFF, then unplug the Blender. Plug it back into the same outlet. If the Blender still does not work, check the fuse or circuit breaker on the electrical circuit the Blender is connected to and make sure the circuit is closed.

## The Blender stops while blending:

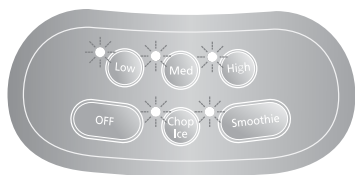

All indicator lights are flashing at the same time.

The Blender may be overloaded. If the Blender becomes overloaded when blending heavy ingredients, it will automatically shut off to prevent damage to the motor. Press OFF to reset the Blender and unplug the power cord. Remove the pitcher from the base and divide contents into smaller batches. Adding liquid to the ingredients may also reduce the load on the Blender.

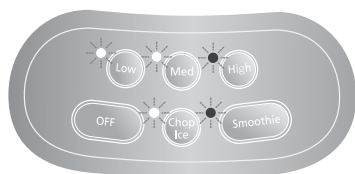

Indicator lights are flashing alternately.

The Blender may be jammed. If it's jammed, the Blender will stop running to avoid damage to the motor. Press OFF to reset the Blender and unplug the power cord. Remove the pitcher assembly from the base, free the blades by breaking-up or removing the contents at the bottom of the pitcher.

## The Blender turns on, but blades will not rotate:



The pitcher is not properly secured in the locking collar. Press down and rotate pitcher clockwise in the locking collar past the second "click". This will allow the pitcher assembly to engage the coupler. See page 6 for Blender Assembly.

If the problem cannot be fixed with the steps provided in this section, contact KitchenAid or an Authorized KitchenAid Service Center.

**USA/Puerto Rico:**

1-800-541-6390

**Canada:**

1-800-807-6777

**Mexico:**

01-800-024-17-17 (JV Distribuciones)

01-800-902-31-00 (Industrias Birtman)

See the KitchenAid Warranty and Service section on page 11 for additional details. Do not return the Blender to the retailer – they do not provide service.

# KitchenAid® Blender Warranty

Length of Warranty:	KitchenAid Will Pay For:	KitchenAid Will Not Pay For:
<p><b>50 United States, the District of Columbia, Canada, and Puerto Rico:</b> One-year limited warranty from date of purchase.</p>	<p><b>50 United States, the District of Columbia and Canada:</b> Hassle-free replacement of your Blender. See the following page for details on how to arrange for replacement. OR <b>In Puerto Rico:</b> The replacement parts and repair labor costs to correct defects in materials and workmanship. Service must be provided by an Authorized KitchenAid Service Center. To arrange for service, follow the instructions on page 12.</p>	<p>A. Repairs when Blender is used in other than normal single family home use. B. Damage resulting from accident, alteration, misuse or abuse or use with products not approved by KitchenAid. C. Replacement parts or repair labor costs for Blender when operated outside the country of purchase.</p>

**DISCLAIMER OF IMPLIED WARRANTIES; LIMITATION OF REMEDIES** IMPLIED WARRANTIES, INCLUDING TO THE EXTENT APPLICABLE WARRANTIES OF MERCHANTABILITY OR FITNESS FOR A PARTICULAR PURPOSE, ARE EXCLUDED TO THE EXTENT LEGALLY PERMISSIBLE. ANY IMPLIED WARRANTIES THAT MAY BE IMPOSED BY LAW ARE LIMITED TO ONE YEAR, OR THE SHORTEST PERIOD ALLOWED BY LAW. SOME STATES AND PROVINCES DO NOT ALLOW LIMITATIONS OR EXCLUSIONS ON HOW LONG AN IMPLIED WARRANTY OF MERCHANTABILITY OR FITNESS LASTS, SO THE ABOVE LIMITATIONS OR EXCLUSIONS MAY NOT APPLY TO YOU.

IF THIS PRODUCT FAILS TO WORK AS WARRANTED, CUSTOMER'S SOLE AND EXCLUSIVE REMEDY SHALL BE REPAIR OR REPLACEMENT ACCORDING TO THE TERMS OF THIS LIMITED WARRANTY. KITCHENAID AND KITCHENAID CANADA DO NOT ASSUME ANY RESPONSIBILITY FOR INCIDENTAL OR CONSEQUENTIAL DAMAGES. This warranty gives you specific legal rights and you may also have other rights which vary from state to state or province to province.

# Hassle-Free Replacement Warranty – 50 United States and District of Columbia

---

We're so confident the quality of our products meets the exacting standards of KitchenAid that, if your Blender should fail within the first year of ownership, KitchenAid will arrange to deliver an identical or comparable replacement to your door free of charge and arrange to have your original Blender returned to us. Your replacement unit will also be covered by our one year limited warranty. Please follow these instructions to receive this quality service.

If your KitchenAid® Blender should fail within the first year of ownership, simply call our toll-free Customer Satisfaction Center at 1-800-541-6390 Monday through Friday, 8 a.m. to 8 p.m. (Eastern Time), or Saturday, 10 a.m. to 5 p.m. Give the consultant your complete shipping address. (No P.O. Box numbers, please.)

When you receive your replacement Blender, use the carton and packing materials to pack up your original Blender. In the carton, include your name and address on a sheet of paper along with a copy of the proof of purchase (register receipt, credit card slip, etc.).

## Hassle-Free Replacement Warranty – Canada

---

We're so confident the quality of our products meets the exacting standards of the KitchenAid brand that, if your Blender should fail within the first year of ownership, KitchenAid Canada will replace your Blender with an identical or comparable replacement. Your replacement unit will also be covered by our one year limited warranty. Please follow these instructions to receive this quality service.

If your KitchenAid® Blender should fail within the first year of ownership, take the Blender or ship collect to an Authorized KitchenAid Canada Service Centre. In the carton include your name and complete shipping address along with a copy of the proof of purchase (register receipt, credit card slip, etc.). Your replacement Blender will be returned prepaid and insured. If you are unable to obtain satisfactory service in this manner call our toll-free Customer eXperience Centre at 1-800-807-6777. Or write to us at:

Customer eXperience Centre  
KitchenAid Canada  
1901 Minnesota Court  
Mississauga, ON L5N 3A7

## How to Arrange for Warranty Service in Puerto Rico

---

Your KitchenAid® Blender is covered by a one-year limited warranty from the date of purchase. KitchenAid will pay for replacement parts and labor costs to correct defects in materials and workmanship. Service must be provided by an Authorized KitchenAid Service Center.

Take the Blender or ship prepaid and insured to an Authorized KitchenAid Service Center. Your repaired Blender will be returned prepaid and insured. If you are unable to obtain satisfactory service in this manner, call toll-free 1-800-541-6390 to learn the location of a Service Center near you.

# How to Arrange for Service after the Warranty Expires – All Locations

## **⚠ WARNING**



### **Electrical Shock Hazard**

**Disconnect power before servicing.**

**Failure to do so can result in death or electrical shock.**

Before calling for service, please review the Troubleshooting section on page 10.

**For service information in the 50 United States, District of Columbia, and Puerto Rico,** call toll-free 1-800-541-6390.

Or write to:  
Customer Satisfaction Center  
KitchenAid Portable Appliances  
P.O. Box 218  
St. Joseph, MI 49085-0218

Or contact an Authorized Service Center near you.

**For service information in Canada,** call toll-free 1-800-807-6777.

Or write to:  
Customer eXperience Centre  
KitchenAid Canada  
1901 Minnesota Court  
Mississauga, ON L5N 3A7

## How to Arrange for Service Outside these Locations

Consult your local KitchenAid dealer or the store where you purchased the Blender for information on how to obtain service.

**For service information in Mexico,** call toll-free  
01-800-024-17-17 (JV Distribuciones)

Or

01-800-902-31-00 (Industrias Birtman)

## How to Order Accessories and Replacement Parts

**To order accessories or replacement parts for your Blender in the 50 United States, District of Columbia, and Puerto Rico,**

call toll-free 1-800-541-6390 Monday through Friday, 8 a.m. to 8 p.m. (Eastern Time), or Saturday, 10 a.m. to 5 p.m.

Or write to:

Customer Satisfaction Center  
KitchenAid Portable Appliances  
P.O. Box 218  
St. Joseph, MI 49085-0218

**To order accessories or replacement parts for your Blender in Canada,** call toll-free 1-800-807-6777.

Or write to:

Customer eXperience Centre  
KitchenAid Canada  
1901 Minnesota Court  
Mississauga, ON L5N 3A7

**To order accessories or replacement parts for your Blender in Mexico,** call toll-free

01-800-024-17-17 (JV Distribuciones)

Or

01-800-902-31-00 (Industrias Birtman)

# Table des matières

## INTRODUCTION

Preuve d'achat et enregistrement du produit .....	Deuxième de couverture
Sécurité du mélangeur .....	15
Consignes de sécurité importantes.....	16
Alimentation électrique.....	17

## CARACTÉRISTIQUES ET FONCTIONNEMENT

Caractéristiques du mélangeur.....	18
Avant de se servir du mélangeur.....	20
Avant la première utilisation .....	20
Assemblage du mélangeur .....	20
Utilisation du mélangeur.....	21
Avant d'utiliser le mélangeur .....	21
Mode d'emploi du mélangeur .....	21
CHOP ICE (BROYAGE DE GLACE).....	22
SMOOTHIE (YOGOURT FOUETTÉ) .....	22
Fonction de mélange Soft Start®.....	23
Tasse d'ingrédients .....	23

## ENTRETIEN ET NETTOYAGE

Nettoyage des composants individuels.....	23
Pour nettoyer sans démonter .....	23
Dépannage.....	24

## GARANTIE ET INFORMATION SUR LE SERVICE APRÈS-VENTE

Garantie du mélangeur KitchenAid®.....	25
Garantie de satisfaction totale et de remplacement - 50 États des États-Unis district federal de Columbia .....	26
Garantie de satisfaction totale et de remplacement - Canada.....	26
Comment obtenir une réparation sous garantie à Puerto Rico.....	26
Comment obtenir une réparation hors garantie - Tous les territoires .....	27
Comment obtenir une réparation en dehors de ces territoires.....	27
Comment commander des accessoires et des pièces de rechange .....	27

**REMARQUE :** EN RAISON DU MODÈLE UNIQUE DU CONTENANT ET DE LA LAME, LISEZ CES INSTRUCTIONS AVANT D'UTILISER VOTRE NOUVEAU MÉLANGEUR KITCHENAID® POUR OBTENIR DES RÉSULTATS DE PERFORMANCE MAXIMUM.



# Sécurité du mélangeur

## **Votre sécurité et celle des autres est très importante.**

Nous donnons de nombreux messages de sécurité importants dans ce manuel et sur votre appareil ménager. Assurez-vous de toujours lire tous les messages de sécurité et de vous y conformer.



Voici le symbole d'alerte de sécurité.

Ce symbole d'alerte de sécurité vous signale les dangers potentiels de décès et de blessures graves à vous et à d'autres.

Tous les messages de sécurité suivront le symbole d'alerte de sécurité et le mot "DANGER" ou "AVERTISSEMENT". Ces mots signifient :

**! DANGER**

**Risque possible de décès ou de blessure grave si vous ne suivez pas immédiatement les instructions.**

**! AVERTISSEMENT**

**Risque possible de décès ou de blessure grave si vous ne suivez pas les instructions.**

Tous les messages de sécurité vous diront quel est le danger potentiel et vous disent comment réduire le risque de blessure et ce qui peut se produire en cas de non-respect des instructions.

# CONSIGNES DE SÉCURITÉ IMPORTANTES

Lorsque vous utilisez un appareil électrique, vous devez toujours respecter les consignes de sécurité fondamentales afin de réduire les risques d'incendie, de choc électrique et/ou de blessure y compris les consignes suivantes :

1. Lisez toutes les instructions.
2. Pour vous protéger contre les chocs électriques, ne plongez pas le mélangeur dans l'eau ni dans d'autres liquides.
3. Il est nécessaire de surveiller de près l'utilisation de cet appareil par des enfants ou à proximité de ceux-ci.
4. Débranchez l'appareil de la prise de courant lorsqu'il n'est pas utilisé, avant de monter ou de démonter des pièces avant de le nettoyer.
5. Évitez de toucher aux pièces mobiles.
6. N'utilisez pas le mélangeur si le cordon ou la fiche sont endommagés ou s'ils présentent un défaut de fonctionnement ou s'ils tombent ou sont endommagés de quelque manière que ce soit. Rappelez l'appareil au centre de réparation le plus proche pour le faire examiner, réparer ou régler.
7. N'utilisez pas l'appareil à l'extérieur.
8. Ne laissez pas pendre le cordon du bord de la table ou du comptoir.
9. N'introduisez pas les doigts ni des ustensiles dans le récipient pendant le mélange pour limiter les risques de blessures graves ou de dommages au mélangeur. Utilisez un grattoir, mais seulement quand le mélangeur est arrêté.
10. Les lames sont tranchantes. Manipuler avec soin.
11. Pour réduire le risque de blessure, ne jamais placer le col de verrouillage avec les lames sur le socle sans que le récipient soit bien installé.
12. Utilisez toujours le mélangeur avec le couvercle en place.
13. L'utilisation d'accessoires, dont les bocaux de conserve, non recommandés par KitchenAid peut présenter un risque de blessure.
14. Enlevez la pièce centrale du couvercle à deux pièces si vous mélangez des liquides chauds.
15. Ce produit est réservé à un usage domestique.

## CONSERVEZ CES DIRECTIVES

# Alimentation électrique

Volts: 120 Volts A.C.

Hertz: 60 Hz

**NOTE:** Votre mélangeur a une fiche polarisée à 2 broches. Pour réduire le risque de choc électrique, cette fiche entre dans une prise d'une seule manière. Si la fiche n'entre pas entièrement dans la prise, contactez un électricien qualifié. Ne modifiez pas la fiche de quelque façon que ce soit.

Ne pas utiliser de rallonge. Si le cordon d'alimentation est trop court, demandez à un électricien qualifié ou à un réparateur d'installer une prise près de l'appareil.

## **AVERTISSEMENT**



### **Risque d'incendie**

**Ne pas utiliser un câble de rallonge.**

**Le non-respect de cette instruction peut causer un décès, ou un incendie.**

# Caractéristiques du mélangeur

FRANÇAIS

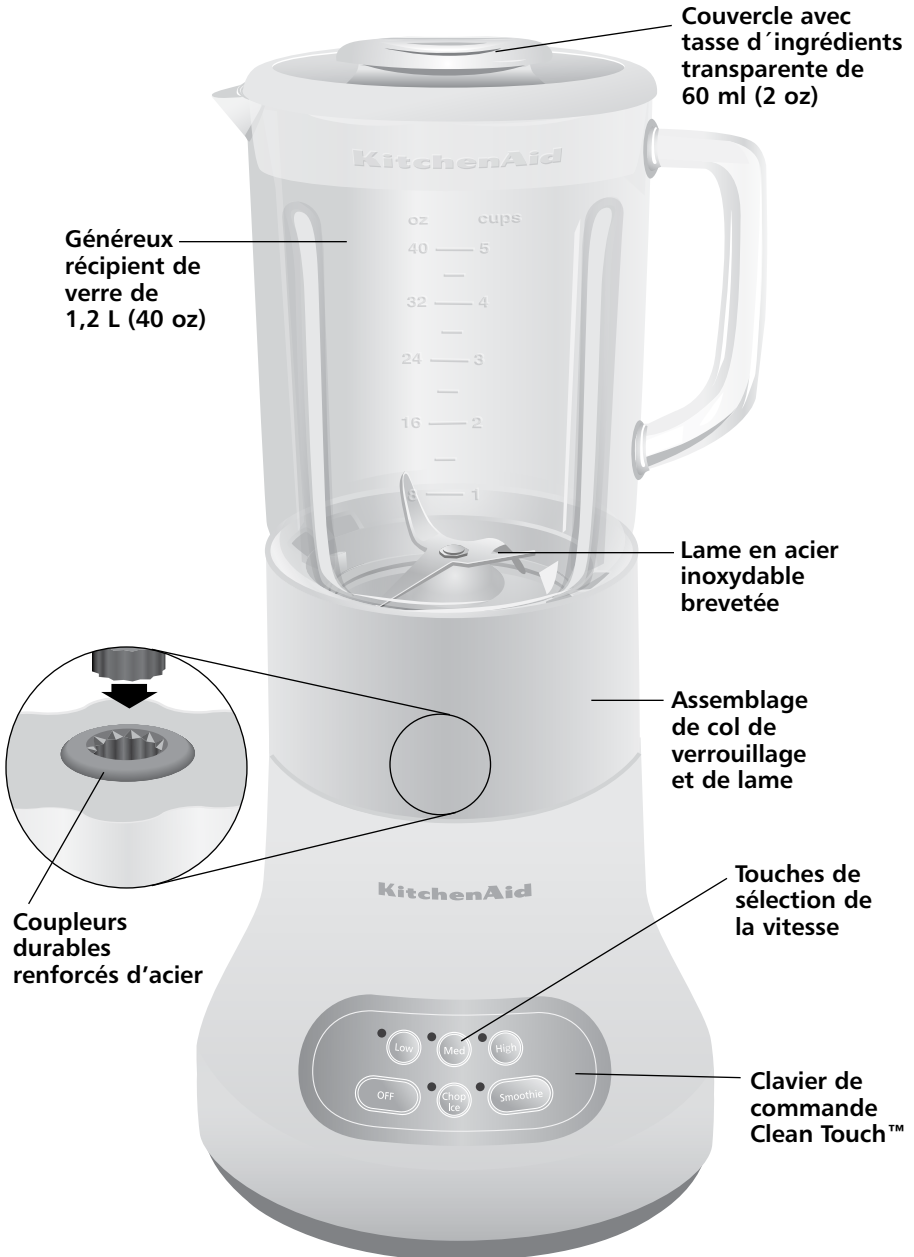

# Caractéristiques du mélangeur

Ce mélangeur a été fabriqué et testé selon les normes de qualité de KitchenAid pour une performance optimale et une vie longue et sans problème.

## Moteur puissant

Un moteur robuste fournit la puissance nécessaire à une performance superbe pour tous les types de mélange — que ce soit broyer un plateau de glaçons pour des boissons glacées ou mélanger des boissons au café préparées à la maison pour une saveur constante.



## Généreux récipient de verre de 1,2 L (40 oz)

Le récipient de verre résiste aux égratignures, aux taches et aux odeurs. Le récipient se retire du col de verrouillage pour

faciliter le nettoyage et résiste à une plage de températures extrêmes.

## Couvercle à tasse d'ingrédients transparente de 60 ml (2 oz)

Le couvercle fournit un joint solide. La tasse d'ingrédients amovible permet de mesurer et d'ajouter les ingrédients tout en mélangeant.

## Lame en acier inoxydable brevetée

Les dents surdimensionnées et tranchantes sont placées sur quatre plans différents pour un mélange rapide, complet et consistant.

## Assemblage de col de verrouillage et de lame

Le modèle de lame durable d'une pièce, est construit dans le col de verrouillage pour faciliter la manipulation et le nettoyage. L'assemblage convenant au lave-vaisselle empêche les lames de tourner jusqu'à ce que le récipient ou le bocal d'accessoires soit bien installé au col et placé dans le socle du mélangeur.

## Coupleur renforcé en acier durable

Le coupleur de qualité commerciale à 12 dents interverrouillables offre un transfert direct de la puissance du moteur aux lames. Le coupleur du récipient est recouvert pour un fonctionnement silencieux.

## Boutons de sélection de vitesse

Mélangez avec confiance, contrôle et constance à 3 réglages de vitesse, HIGH, MEDIUM et LOW (ÉLEVÉE, MOYENNE et BASSE). Créez des boissons glacées en quelques secondes avec la fonction CHOP ICE (BROYAGE DE GLACE) et des yogourts fouettés parfaits avec la fonction SMOOTHIE.

## Fonction de mélange Soft Start®

Le mélangeur commence à une vitesse plus lente pour attirer les aliments dans la lame, puis augmente rapidement au réglage de vitesse choisi. Cette fonction du modèle réduit l'impulsion de démarrage et permet un fonctionnement à mains libres.

## Touche de commande Clean Touch™

S'essuie facilement en un instant. La touche de commande lisse n'a pas de coutures ou d'écarts pour enfermer les ingrédients.

## Bouton Smoothie (yogourt fouetté)

Une fonction créée et optimisée pour préparer le meilleur yogourt fouetté, elle mélange les ingrédients à la bonne vitesse pour donner un yogourt fouetté fantastique à chaque fois.

## Bouton Chop Ice (broyage de glace)

Cette fonction conçue spécifiquement pour broyer la glace, donne automatiquement des impulsions à des intervalles décalés pour des résultats optimaux. Fantastique pour des boissons glacées.

# Avant de se servir du mélangeur

## Avant la première utilisation

Avant d'utiliser votre mélangeur pour la première fois, essuyez le socle de l'appareil avec un chiffon tiède et savonneux, puis essuyez avec un chiffon humide.

Asséchez avec un chiffon souple. Lavez le récipient, le couvercle de la tasse d'ingrédients, l'assemblage de col de verrouillage et de lame et la bague d'étanchéité dans de l'eau chaude et savonneuse (reportez-vous à Entretien et nettoyage). Rincez les pièces et essuyez pour assécher.

## Assemblage du mélangeur

1. Placez le col de verrouillage avec les lames pointant vers le haut sur une surface solide.



2. Placez la bague d'étanchéité, côté plat vers le bas, autour des lames et dans la rainure dans le col de verrouillage.

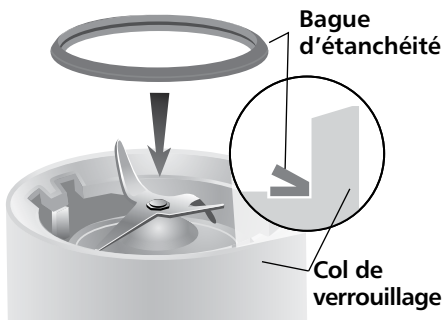

3. Alignez les languettes du récipient avec les fentes du col de verrouillage.

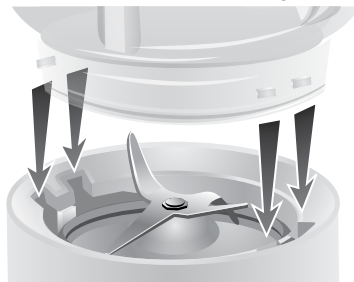

4. Pressez et tournez le récipient dans le sens horaire d'environ ¼ de tour jusqu'à ce que vous entendiez deux clics.



5. Mettez l'assemblage du récipient sur le socle du mélangeur.

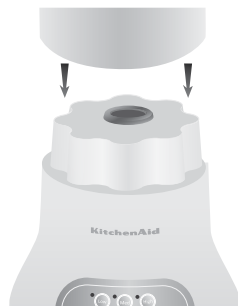

**REMARQUE :** Lorsqu'il est bien placé, l'assemblage du récipient reposera entièrement sur le socle du mélangeur. Sinon, répétez les étapes 3 et 4.

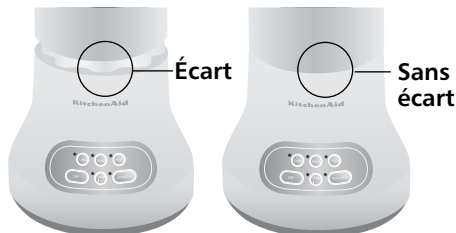

6. Mettez le couvercle sur le récipient.

# Avant de se servir du mélangeur

## ⚠️ AVERTISSEMENT



### Risque d'incendie

**Ne pas utiliser un câble de rallonge.**

**Le non-respect de cette instruction peut causer un décès, ou un incendie.**

7. Branchez le cordon dans une prise de courant polarisée, mise à la terre à 2 broches. Le mélangeur est maintenant prêt à utiliser.
8. Avant de retirer le récipient du socle, appuyez toujours sur le bouton « OFF » (arrêt) et débranchez le cordon. Soulevez l'assemblage du récipient d'un mouvement vers le haut et droit du socle du mélangeur.

## Utilisation du mélangeur

### Avant d'utiliser le mélangeur

**REMARQUE :** Lorsque le mélangeur est en marche, le témoin lumineux CHOP ICE (broyage de glace) est allumé.

- n'entravez pas le déplacement de la lame
- ne retirez pas le couvercle du récipient

### Mode d'emploi du mélangeur

Le mélangeur KitchenAid® a trois vitesses : HIGH (élevée), MEDIUM (moyenne) et LOW (basse), et a aussi une fonction SMOOTHIE (yogourt fouetté) et fonction CHOP ICE (broyage de glace).

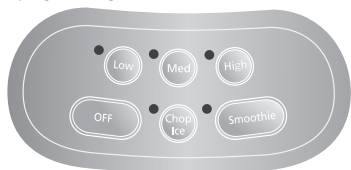

1. Avec un fonctionnement pratique à une étape, ce mélangeur fonctionne seulement lorsque vous appuyez sur un bouton de sélection de vitesse.
2. Avant d'utiliser l'appareil, assurez-vous que le récipient est bien installé dans le col de verrouillage et que l'assemblage est placé sur le socle du mélangeur.

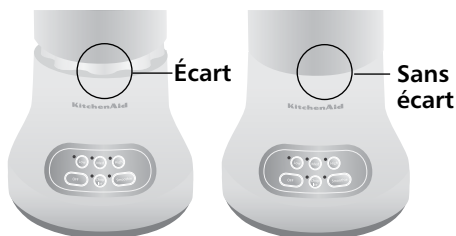

**REMARQUE :** S'il y a un écart entre le col de verrouillage et le socle, le récipient pourrait ne pas être verrouillé dans le col de verrouillage ou l'assemblage du récipient n'est pas placé correctement sur le socle du mélangeur. Reportez-vous à l'assemblage du mélangeur pour d'autres instructions.

3. Placez les ingrédients dans le récipient et installez le couvercle bien en place.
4. Appuyez sur le bouton de vitesse voulu pour un fonctionnement continu à cette vitesse. Le témoin lumineux rouge près de la vitesse choisie restera allumé. Vous pouvez changer les vitesses sans arrêter l'appareil en appuyant sur un nouveau bouton de vitesse.

**IMPORTANT :** Si vous mélangez des aliments chauds ou des liquides, retirez la tasse d'ingrédients du centre. Faites fonctionner seulement à la vitesse LOW (basse).

# Utilisation du mélangeur

5. Pour éteindre le mélangeur, appuyez sur le bouton « OFF » (arrêt). Le bouton « OFF » (arrêt) s'arrêtera à toutes vitesses et désactivera le mélangeur en même temps.
6. Avant de retirer le récipient, débranchez le cordon d'alimentation.

## CHOP ICE (BROYAGE DE GLACE)

Votre mélangeur KitchenAid® offre une fonction CHOP ICE (broyage de glace). Lorsque vous la choisissez, le mélangeur passe automatiquement à des impulsions à intervalles décalés à vitesse optimale pour broyer la glace.

1. Avant d'utiliser l'appareil, assurez-vous que le récipient est bien installé sur le socle du mélangeur.

**REMARQUE :** S'il y a un écart entre le col de verrouillage et le socle, le récipient pourrait ne pas être verrouillé dans le col de verrouillage ou l'assemblage du récipient n'est pas placé correctement sur le socle du mélangeur. Reportez-vous à l'Assemblage du mélangeur, page 20 pour d'autres instructions.

2. Placez les ingrédients dans le récipient et installez le couvercle bien en place.
3. Appuyez sur le bouton CHOP ICE (broyage de glace). Le témoin lumineux restera allumé. Le mélangeur passera automatiquement à des impulsions à

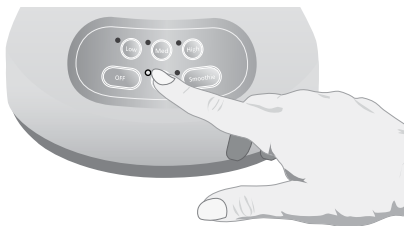

intervalles décalés.

4. Pour arrêter la fonction CHOP ICE (broyage de glace), appuyez sur le bouton « OFF » (arrêt). Le mélangeur est maintenant prêt pour une utilisation continue.
5. Avant de retirer le récipient, débranchez le cordon d'alimentation.

## SMOOTHIE (YOGOURT FOUETTÉ)

Votre mélangeur KitchenAid® offre une fonction SMOOTHIE (yogourt fouetté) qui est créée et optimisée pour préparer des yogourts fouettés fantastiques. Elle mélange les ingrédients à la bonne vitesse.

1. Avant d'utiliser l'appareil, assurez-vous que le récipient est bien installé sur le socle du mélangeur.

**REMARQUE :** S'il y a un écart entre le col de verrouillage et le socle, le récipient pourrait ne pas être verrouillé dans le col de verrouillage ou l'assemblage du récipient n'est pas placé correctement sur le socle du mélangeur. Reportez-vous à l'Assemblage du mélangeur pour d'autres instructions.

2. Placez les ingrédients dans le récipient et installez le couvercle bien en place.
3. Enfoncez SMOOTHIE (yogourt fouetté). Le témoin lumineux restera allumé. Le mélangeur mélangera à la bonne vitesse pour vous donner un yogourt fouetté fantastique.
4. Pour arrêter la fonction SMOOTHIE, appuyez sur le bouton « OFF » (arrêt). Le mélangeur est maintenant prêt pour une utilisation continue.
5. Avant de retirer le récipient, débranchez le cordon d'alimentation.

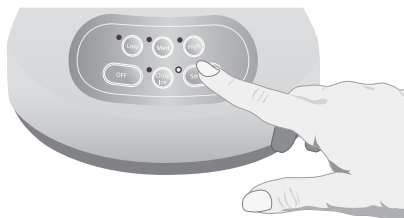



# Utilisation du mélangeur

## Fonction de mélange Soft Start®

La fonction de mélange Soft Start® fait démarrer automatiquement le mélangeur à une vitesse plus basse pour attirer les ingrédients dans l'assemblage de lame, puis augmente rapidement au réglage de vitesse choisi pour une performance optimale.

**REMARQUE :** La fonction de mélange Soft Start® fonctionne lorsqu'on choisit une vitesse du mode « OFF » (arrêt) et ne fonctionne pas avec la fonction CHOP ICE (broyage de glace).

## Tasse d'ingrédients

La tasse d'ingrédients de 60 ml (2 oz) peut être utilisée pour mesurer et ajouter des ingrédients au récipient. Retirez la tasse et ajoutez les ingrédients à la vitesse LOW (basse) ou MEDIUM (moyenne). En fonctionnant à des vitesses plus élevées, avec un récipient plein ou avec un contenu chaud, arrêtez le mélangeur pour ajouter ensuite les ingrédients.



## Entretien et nettoyage

Le récipient du mélangeur, le col de verrouillage et la lame se nettoient facilement comme composants individuels ou ensemble, sans démonter.

- Nettoyez bien le mélangeur après chaque utilisation.
- Ne plongez pas le socle du mélangeur ni le cordon dans l'eau.
- N'utilisez pas de nettoyeurs abrasifs ou de tampons à recurer.

### Nettoyage des composants individuels

1. Soulevez l'assemblage du récipient d'un mouvement vers le haut et droit du socle du mélangeur. Tournez ensuite le récipient dans le sens antihoraire, deux clics, pour séparer l'assemblage de col de verrouillage et de lame et la bague d'étanchéité du récipient. Lavez les composants dans de l'eau tiède savonneuse. Rincez et essuyez pour assécher.

**REMARQUE :** Le récipient peut être placé dans le plateau inférieur d'un lave-vaisselle automatique. Le couvercle, la tasse d'ingrédients, l'assemblage de col de verrouillage et de lame et la bague d'étanchéité peuvent être placés dans le plateau supérieur. Pour les meilleurs résultats, il est recommandé de laver à la main.

2. Essuyez le socle du mélangeur et le cordon avec un chiffon tiède et savonneux, essuyez avec un chiffon humide et asséchez avec un chiffon doux.

### Pour nettoyer sans démonter

1. Mettez le récipient sur le socle du mélangeur, remplissez à moitié d'eau tiède (non chaude) et ajoutez 1 ou 2 gouttes de détergent liquide pour la vaisselle. Mettez le couvercle sur le récipient, appuyez sur le réglage de vitesse LOW (basse) et faites fonctionner le mélangeur pendant 5 à 10 secondes. Retirez le récipient et videz le contenu. Rincez à l'eau tiède jusqu'à ce qu'il soit propre.
2. Pour nettoyer le couvercle et la tasse d'ingrédients, lavez à l'eau tiède et savonneuse, rincez et essuyez bien.
3. Essuyez le socle du mélangeur et le cordon avec un chiffon tiède et savonneux, essuyez avec un chiffon humide et asséchez avec un chiffon doux.

# Dépannage

## Le mélangeur ne fonctionne pas lorsqu'un réglage est choisi :

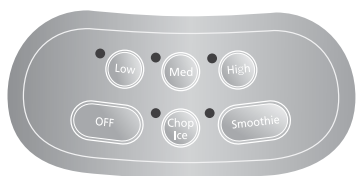

Aucun témoin lumineux n'est allumé.

Vérifiez si le mélangeur est branché dans une prise polarisée à 2 broches. S'il l'est, appuyez sur le bouton « OFF » (arrêt), puis débranchez le mélangeur. Rebranchez ensuite dans la même prise. Si le mélangeur ne fonctionne toujours pas, vérifiez les fusibles ou le disjoncteur de la maison du circuit électrique où le mélangeur est branché et assurez-vous que le circuit est fermé.

## Le mélangeur s'arrête en mélangeant :

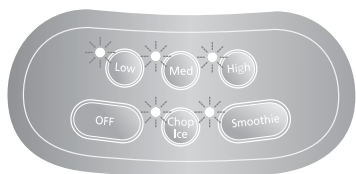

Tous les témoins lumineux clignotent en même temps.

Le mélangeur pourrait être surchargé. Si le mélangeur est surchargé en mélangeant des ingrédients lourds, il s'arrêtera automatiquement pour éviter tout dommage au moteur. Appuyez le bouton « OFF » (arrêt) pour réinitialiser le mélangeur et débranchez le cordon d'alimentation. Retirez le récipient du socle et séparez le contenu en plus petits lots. Ajouter du liquide aux ingrédients peut aussi réduire la charge du mélangeur.

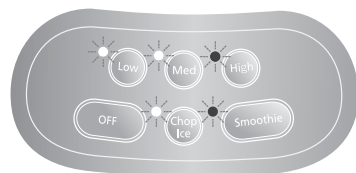

Les témoins lumineux clignotent de manière alternative.

Le mélangeur pourrait être bloqué. S'il est bloqué, le mélangeur cessera de fonctionner pour éviter tout dommage au moteur. Enfoncez « OFF » (arrêt) pour réinitialiser le mélangeur et débranchez le cordon d'alimentation. Retirez le récipient ou l'assemblage du bocal d'accessoires du socle et avec une spatule à râcler, libérez les lames en décomposant ou retirant le contenu au bas du récipient ou du bocal d'accessoires.

## Le mélangeur se met en marche, mais les lames ne tournent pas :



Le récipient n'est pas bien installé dans le col de verrouillage. Pressez et tournez le récipient dans le sens horaire dans le col de verrouillage pour dépasser le second « clic ». Ceci permettra au récipient d'engager le coupleur. Voir page 20 pour l'assemblage du mélangeur.

Si vous ne pouvez pas corriger le problème avec les étapes de cette section, contactez KitchenAid ou un Centre de service autorisé KitchenAid.

É.U./Puerto Rico :  
1-800-541-6390

Canada :  
1-800-807-6777

Mexique :  
01-800-024-17-17 (JV Distribuciones)  
01-800-902-31-00 (Industrias Birtman)

Consultez la section Garantie et réparation des produits KitchenAid de la page 25 pour obtenir plus de détails. Ne retournez pas le mélangeur au détaillant – il ne fournit pas le service.

# Garantie du mélangeur KitchenAid®

Durée de la garantie :	KitchenAid prendra en charge :	KitchenAid ne prendra pas en charge :
<b>50 États des États-Unis, le district fédéral de Columbia, le Canada et Puerto Rico</b> : Garantie limitée d'un an à compter de la date d'achat.	<b>50 États des États-Unis, district fédéral de Columbia et Canada</b> : Garantie de satisfaction totale et de remplacement de votre mélangeur. Consultez la page suivante pour obtenir des détails sur la façon de remplacer le mélangeur. OU <b>À Puerto Rico</b> : Les coûts des pièces de rechange et de main-d'œuvre pour corriger les défauts de matériaux et de main-d'œuvre. Le service après-vente doit être assuré par un Centre de réparation autorisé KitchenAid. Pour obtenir une réparation, suivez les directives de la page 26.	A. Les réparations découlant de l'utilisation du mélangeur dans un contexte autre qu'un foyer unifamilial normal. B. Les dommages attribuables aux causes suivantes : un accident, une modification, la mauvaise utilisation, un emploi abusif ou une utilisation non approuvée par KitchenAid. C. Les coûts des pièces de rechange ou de main-d'œuvre pour le mélangeur si ce dernier est utilisé à l'extérieur du pays d'achat.

**DÉSARMEUR DE GARANTIE TACITE, LIMITATION DES RECOURS** LES GARANTIES TACITES, Y COMPRIS DANS LA MESURE APPLICABLE LES GARANTIES DE QUALITÉ MARCHANDE OU D'APTITUDE À UN EMPLOI PARTICULIER, SONT EXCLUES DANS LA MESURE AUTORISÉE PAR LA LOI. TOUTE GARANTIE TACITE IMPOSÉE PAR LA LOI EST LIMITÉE À UN AN, OU LA DURÉE MINIMUM PERMISE PAR LA LOI. PUISQUE CERTAINES JURIDICTIONS NE PERMETTENT PAS L'EXCLUSION OU LA LIMITATION DE DURÉE DES GARANTIES IMPLICITES DE QUALITÉ MARCHANDE OU D'APTITUDE À UN EMPLOI PARTICULIER, LES LIMITATIONS CI-DESSUS PEUVENT DONC NE PAS S'APPLIQUER À VOUS.

SI CET APPAREIL NE FONCTIONNE PAS COMME GARANTI, LE SEUL ET EXCLUSIF RECOURS DES CLIENTS EST LA RÉPARATION OU LE REMPLACEMENT SELON LES DISPOSITIONS DE LA GARANTIE LIMITÉE. KITCHENAID ET KITCHENAID-CANADA N'ASSUMENT AUCUNE RESPONSABILITÉ EN CAS DE DOMMAGES ACCESSOIRES OU INDIRECTS. Cette garantie vous confère des droits spécifiques auxquels peuvent s'ajouter d'autres droits variant d'un État ou d'une province à l'autre.

# Garantie de satisfaction totale et de remplacement - 50 États des États-Unis, district fédéral de Columbia

Nous sommes tellement certains que la qualité de nos produits satisfait aux normes exigeantes de KitchenAid que, si le mélangeur cesse de fonctionner au cours de la première année, KitchenAid livrera gratuitement un appareil identique ou comparable à votre porte et s'occupera de récupérer le mélangeur original.

L'appareil de rechange sera aussi couvert par notre garantie limitée d'un an. Veuillez suivre ces instructions pour recevoir ce service de qualité.

Si le mélangeur KitchenAid® cesse de fonctionner durant la première année, il suffit d'appeler le numéro sans frais

1-800-541-6390 du Centre de satisfaction de la clientèle du lundi au vendredi de 8 h à 20 h (heure de l'Est) ou le samedi de 10 h à 17 h. Fournissez votre adresse de livraison complète au représentant. (Pas de boîte postale).

Quand vous recevez le mélangeur de rechange, veuillez utiliser le carton et les matériaux d'emballage pour emballer le mélangeur original.

Écrivez vos nom et adresse sur une feuille de papier et mettez-la dans le carton avec une copie de la preuve d'achat (reçu de caisse, facture de règlement par carte de crédit, etc.)

## Garantie de satisfaction totale et de remplacement - Canada

Nous sommes tellement certains que la qualité de nos produits satisfait aux normes exigeantes de KitchenAid que, si le mélangeur cesse de fonctionner au cours de la première année, KitchenAid le remplacera par un appareil identique ou comparable. L'appareil de rechange sera aussi couvert par notre garantie limitée d'un an. Veuillez suivre ces instructions pour recevoir ce service de qualité.

Si le mélangeur KitchenAid® cesse de fonctionner au cours de la première année, apportez-le ou retournez-le port dû à un Centre de réparation KitchenAid

autorisé. Écrivez vos nom et adresse complète sur une feuille de papier et mettez-la dans le carton avec une copie de la preuve d'achat (reçu de caisse, facture de règlement par carte de crédit, etc.) Le mélangeur de rechange sera expédié port prépayé et assuré. Si le service ne s'avère pas satisfaisant, appelez le numéro sans frais du Centre d'eXpérience à la clientèle : 1-800-807-6777. Ou écrivez à :

Centre d'eXpérience à la clientèle  
KitchenAid Canada  
1901 Minnesota Court  
Mississauga, ON L5N 3A7

## Comment obtenir une réparation sous garantie à Puerto Rico

Le mélangeur KitchenAid® est couvert par une garantie limitée d'un an à partir de la date d'achat. KitchenAid prendra en charge les coûts des pièces de rechange et de main-d'œuvre pour corriger les défauts de matériaux et de main-d'œuvre. Le service après-vente doit être assuré par un Centre de réparation autorisé KitchenAid.

Apportez le mélangeur ou retournez-le port payé et assuré à un Centre de réparation autorisé de KitchenAid. Le mélangeur réparé vous sera retourné port prépayé et assuré. S'il est impossible d'obtenir des réparations satisfaisantes de cette manière, appelez le numéro sans frais 1-800-541-6390 pour obtenir l'adresse d'un Centre de réparation près de chez vous.

# Comment obtenir une réparation hors garantie – tous les territoires

## **AVERTISSEMENT**



### **Risque de choc électrique**

**Déconnecter la source de courant électrique avant l'entretien.**

**Le non-respect de cette instruction peut causer un décès ou un choc électrique.**

Avant d'appeler pour faire réparer l'appareil, consultez la section Dépannage de la page 24.

Pour obtenir de l'information sur les réparations dans les 50 États des États-Unis, le district fédéral de Columbia et Puerto Rico, appelez le numéro sans frais 1-800-541-6390.

Ou écrivez à :

Centre de satisfaction de la clientèle  
KitchenAid Portable Appliances  
P.O. Box 218, St. Joseph, MI 49085-0218

Ou contactez un centre de réparation autorisé près de chez vous.

Pour obtenir de l'information sur les réparations au Canada, appelez le numéro sans frais 1-800-807-6777.

Ou écrivez à :

Centre d'expérience à la clientèle  
KitchenAid Canada, 1901 Minnesota Court  
Mississauga, ON L5N 3A7

FRANÇAIS

## Comment obtenir une réparation en dehors de ces territoires

Demandez à votre distributeur local KitchenAid ou au détaillant où le mélangeur a été acheté où le faire réparer.

Pour obtenir de l'information sur les réparations au Mexique,

appelez le numéro sans frais  
01-800-024-17-17 (JV Distribuciones) ou  
01-800-902-31-00 (Industrias Birtman)

## Comment commander des accessoires et des pièces de rechange

Pour commander des accessoires ou des pièces de rechange pour le mélangeur dans les 50 États des États-Unis, dans le district fédéral de Columbia et à Puerto-Rico,

appelez sans frais le 1-800-541-6390 du lundi au vendredi, de 8 h à 20 h (heure de l'Est), le samedi de 10 h à 17 h.

Ou écrivez à :

Centre de satisfaction de la clientèle  
KitchenAid Portable Appliances  
P.O. Box 218  
St. Joseph, MI 49085-0218

Pour commander des accessoires ou des pièces de rechange pour le mélangeur au Canada, appelez le numéro sans frais 1-800-807-6777.

Ou écrivez à :

Centre d'expérience à la clientèle  
KitchenAid Canada, 1901 Minnesota Court  
Mississauga, ON L5N 3A7

Pour commander des accessoires ou des pièces de rechange pour le mélangeur au Mexique,

appelez le numéro sans frais  
01-800-024-17-17 (JV Distribuciones) ou  
01-800-902-31-00 (Industrias Birtman)

# Tabla de contenidos

## INTRODUCCIÓN

Comprobante de compra y registro del producto.....	Reverso de la carátula
Seguridad con la licuadora.....	29
Medidas de seguridad importantes.....	30
Requerimientos eléctricos.....	31

## CARACTERÍSTICAS Y OPERACIÓN

Características de la licuadora.....	32
Preparación de la licuadora para su uso.....	34
Antes del primer uso.....	34
Ensamblaje de la licuadora.....	34
Uso de la licuadora.....	35
Antes de usar.....	35
Operación de la licuadora.....	35
PICAR HIELO.....	36
BATIDOS.....	36
Característica de licuado Soft Start®.....	37
Taza para ingredientes.....	37

## CUIDADO Y LIMPIEZA

Limpieza de componentes individuales.....	37
Limpieza sin desensamblar.....	37
Resolución de problemas.....	38

## GARANTÍA E INFORMACIÓN DE SERVICIO

Garantía de la licuadora KitchenAid®.....	39
Garantía de reemplazo sin molestias - en los 50 Estados Unidos y en el Distrito de Columbia.....	40
Garantía de reemplazo sin molestias en Canadá.....	40
Cómo ordenar el servicio de garantía en Puerto Rico.....	40
Cómo ordenar el servicio luego de la expiración de la garantía - en todas las localidades.....	41
Cómo ordenar el servicio fuera de estas localidades.....	41
Cómo ordenar accesorios y piezas de repuesto.....	41

**NOTA:** DEBIDO AL DISEÑO ÚNICO DEL CONTENEDOR Y LA CUCHILLA, LEA ESTAS INSTRUCCIONES ANTES DE USAR SU NUEVA LICUADORA KITCHENAID® PARA LOGRAR LOS MEJORES RESULTADOS.

# Seguridad con la licuadora

## Su seguridad y la seguridad de los demás es muy importante.

Hemos incluido muchos mensajes importantes de seguridad en este manual y en su electrodoméstico. Lea y obedezca siempre todos los mensajes de seguridad.



Este es el símbolo de advertencia de seguridad.

Este símbolo le llama la atención sobre peligros potenciales que pueden ocasionar la muerte o una lesión a usted y a los demás.

Todos los mensajes de seguridad irán a continuación del símbolo de advertencia de seguridad y de la palabra "PELIGRO" o "ADVERTENCIA". Estas palabras significan:

**! PELIGRO**

Si no sigue las instrucciones de inmediato, usted puede morir o sufrir una lesión grave.

**! ADVERTENCIA**

Si no sigue las instrucciones, usted puede morir o sufrir una lesión grave.

Todos los mensajes de seguridad le dirán el peligro potencial, le dirán cómo reducir las posibilidades de sufrir una lesión y lo que puede suceder si no se siguen las instrucciones.

# MEDIDAS DE SEGURIDAD IMPORTANTES

Cuando utilice electrodomésticos, siempre se deben seguir las precauciones básicas de seguridad para reducir la posibilidad de riesgos de incendios, descargas eléctricas y/o lesiones a personas. Las instrucciones son las siguientes:

1. Lea todas las instrucciones.
2. Para protegerse del riesgo de descargas eléctricas, no coloque la licuadora sobre agua ni otro líquido.
3. Es necesario que supervise de cerca cuando algún electrodoméstico está siendo utilizado cerca de los niños o está siendo utilizado por éstos.
4. Desenchúfela cuando no esté en uso, antes de colocar o quitar las piezas y antes de la limpieza.
5. Evite el contacto con las piezas móviles.
6. No utilice la licuadora con un cable o un enchufe dañado ni luego de un mal funcionamiento ni si se ha caído o dañado de alguna forma. Devuelva la licuadora al Centro de servicio técnico autorizado más cercano para su inspección, reparación o ajuste eléctrico o mecánico.
7. No la utilice a la intemperie.
8. No deje que el cable cuelgue del borde de la mesa o mesada.
9. Mantenga las manos y los utensilios lejos del recipiente mientras mezcla para reducir el riesgo de lesiones graves a personas o de daños a la licuadora. Puede utilizarse una espátula raspadora pero se debe utilizar sólo cuando la licuadora no esté en funcionamiento.
10. Las cuchillas son filosas. Manéjelas con cuidado.
11. Para disminuir el riesgo de sufrir una lesión, nunca coloque el collar de seguridad con las cuchillas en la base si la jarra no está puesta correctamente.
12. Siempre haga funcionar la licuadora con la tapa.
13. El uso de accesorios como pots enlatados no recomendados por KitchenAid pueden ocasionar lesiones a las personas.
14. Cuando procese líquidos calientes, retire la parte central de la tapa de dos piezas.
15. Este producto está diseñado para ser utilizado sólo para uso doméstico.

## GUARDE ESTAS INSTRUCCIONES



# Requerimientos eléctricos

Voltaje: 120 Voltios CA únicamente.  
Frecuencia: 60 Hz

**NOTA:** Esta licuadora tiene un enchufe bifásico polarizado. Para disminuir el riesgo de sufrir una descarga eléctrica, éste enchufe entrará en un tomacorriente en un solo sentido. Si el enchufe no entra en el tomacorriente, comuníquese con un electricista calificado. No modifique el enchufe de ninguna manera.

No utilice cable de extensión. Si el cable de corriente es muy corto, pida a un electricista o técnico calificado que instale un tomacorriente cerca del aparato.

## **⚠ ADVERTENCIA**



### **Peligro de Incendio**

**No use un cable eléctrico de extensión.**

**No seguir esta precaución puede ocasionar la muerte, o incendio.**

# Características de la licuadora



ESPAÑOL

# Características de la licuadora

Esta licuadora fue fabricada y probada de acuerdo con las normas de calidad de KitchenAid para un óptimo rendimiento y una larga duración sin problemas.

## Potente motor

El resistente motor imparte la potencia necesaria para lograr un desempeño excepcional en todas las tareas de licuado, desde picar una bandeja con hielo para bebidas heladas estilo frozen hasta revolver bebidas caseras a base de café para obtener un sabor homogéneo.



## Gran jarra de vidrio de 1,2 L (40 oz)

La jarra de vidrio es resistente a rayones, manchas y olores. La jarra puede sacarse del collar de seguridad para facilitar su limpieza y resiste un rango de temperaturas extremas.

## Tapa con taza para ingredientes de 60 ml (2 oz)

La tapa proporciona un sellado firme. La taza para ingredientes desmontable sirve para medir ingredientes y permite agregarlos mientras se está licuando.

## Cuchilla de acero inoxidable patentada

Los grandes y filosos dientes están dispuestos en cuatro planos distintos para obtener un licuado rápido, completo y uniforme.

## Collar de seguridad y ensamblaje de cuchillas

La duradera cuchilla de una pieza está integrada al collar de seguridad para un fácil manejo y limpieza. El ensamblaje, que se puede meter al lavavajillas, impide que las cuchillas giren hasta que la jarra o el vaso accesorio estén correctamente colocados en el collar y en la base de la licuadora.

## Conexión de acoplamiento de acero reforzado

El acoplador de calidad comercial con 12 dientes entrelazados transfiere directamente la potencia del motor a las cuchillas. El acoplador de la jarra está recubierto para que opere de forma silenciosa.

## Botones de selección de velocidad

Licue con confianza, control y consistencia a 3 velocidades: ALTA, MEDIA y BAJA. Prepare bebidas heladas en cuestión de segundos con la función PICAR HIELO y batidos perfectos con la función BATIDOS.

## Característica de licuado Soft Start®

La licuadora arranca a una velocidad menor para ayudar a llevar los ingredientes hacia las cuchillas y luego aumenta rápidamente a la velocidad seleccionada. Esta característica de diseño reduce el golpeteo inicial y permite su uso sin intervención del usuario.

## Panel de control Clean Touch™

Puede limpiarse en un instante. El panel de control liso no tiene hendiduras o huecos donde puedan quedar atrapados los ingredientes.

## Botón de batidos

Esta función, creada y optimizada para preparar los mejores batidos, licua los ingredientes a la velocidad precisa para preparar un excelente batido todas las veces.

## Botón de picador de hielo

Esta función, diseñada específicamente para picar hielo, se activa automáticamente a intervalos escalonados para brindar resultados óptimos. Es excelente para preparar bebidas heladas estilo frozen.

# Preparación de la licuadora para su uso

## Antes del primer uso

Antes de usar su licuadora por primera vez, limpie la base con un paño con agua tibia jabonosa, y después con un paño húmedo. Seque con un paño suave. Lave la jarra, la tapa con taza para ingredientes, el ensamblaje del collar de seguridad y las cuchillas, y el anillo de sellado con agua tibia jabonosa (vea "Cuidado y limpieza"). Enjuague las partes y séquelas con un paño.

## Ensamblaje de la licuadora

1. Coloque el collar de seguridad con las cuchillas apuntando hacia arriba sobre una superficie sólida.



2. Coloque el anillo de sellado, con el lado plano hacia abajo, alrededor de la cuchilla y métalo en la muesca del interior del collar de seguridad.

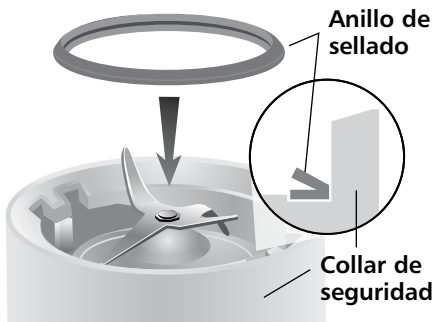

3. Alinee las lengüetas de la jarra con las ranuras del collar de seguridad.



4. Presione hacia abajo y gire la jarra en dirección de las manecillas del reloj, dando aproximadamente  $\frac{1}{4}$  de giro, hasta que escuche dos golpecitos.



5. Coloque el ensamblaje de la jarra en la base de la licuadora.



**NOTA:** Cuando está colocado correctamente, el ensamblaje de la jarra descansa completamente sobre la base de la licuadora. Si no es así, repita los pasos 3 y 4.



6. Ponga la tapa en la jarra.

# Preparación de la licuadora para su uso

## ⚠ ADVERTENCIA



### Peligro de Incendio

**No use un cable eléctrico de extensión.**

**No seguir esta precaución puede ocasionar la muerte, o incendio.**

7. Conecte el cable de corriente a un tomacorriente bifásico polarizado. La licuadora está lista para funcionar.
8. Antes de quitar la jarra de la base, siempre pulse OFF y desconecte el cable de corriente. Levante el ensamblaje de la jarra con un movimiento recto para separarla de la base de la licuadora.

## Uso de la licuadora

### Antes de usar

**NOTA:** Cuando la licuadora está encendida, se prende la luz indicadora de la función PICAR HIELO.

- No interfiera con el movimiento de las cuchillas.
- No quite la tapa de la jarra

### Operación de la licuadora

La Licuadora KitchenAid® tiene tres velocidades:

ALTA, MEDIA y BAJA; y también tiene funciones de BATIDOS y PICAR HIELO.

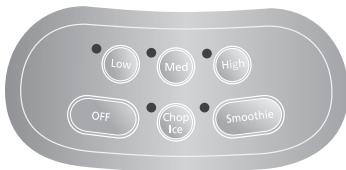

1. Con el conveniente modo de operación en un solo paso, esta licuadora funciona solamente cuando se pulsa uno de los botones de selección de velocidad.
2. Antes de operar la licuadora, asegúrese de que la jarra esté bien puesta en el collar de seguridad y que el ensamblaje esté bien puesto en la base de la licuadora.



**NOTA:** Si hay un espacio entre el collar de seguridad y la base, es posible que la jarra no esté bien colocada en el collar de seguridad o que el ensamblaje de la jarra no esté bien puesto en la base de la licuadora. Para mayores instrucciones, vea "Ensamblaje de la licuadora".

3. Coloque los ingredientes en la jarra y ponga firmemente la tapa.
4. Pulse el botón de velocidad deseado, para que la licuadora opere continuamente a dicha velocidad. La luz indicadora roja junto al botón de velocidad seleccionado se mantendrá encendida. Puede cambiar de velocidades sin tener que detener la unidad; sólo debe presionar otro botón de velocidad.

# Uso de la licuadora

**IMPORTANTE:** Si va a licuar alimentos o líquidos calientes, quite la taza para ingredientes del centro. Opere sólo a velocidad BAJA.

5. Para apagar la licuadora, pulse OFF. El botón OFF detendrá cualquier opción de velocidad y, al mismo tiempo, desactivará la licuadora.
6. Antes de quitar la jarra, desconecte el cable de corriente.

## PICAR HIELO

La licuadora KitchenAid® ofrece una función para PICAR HIELO. Cuando selecciona esta función, la licuadora se activa automáticamente a intervalos escalonados a la velocidad óptima para picar hielo.

1. Antes de operar la licuadora, asegúrese de que la jarra esté bien puesta en la base de la licuadora.

**NOTA:** Si queda un espacio entre el collar de seguridad y la base, es posible que la jarra no esté bien colocada en el collar de seguridad o que el ensamblaje de la jarra no esté bien puesta en la base de la licuadora. Para mayores instrucciones, vea "Ensamblaje de la licuadora".

2. Coloque los ingredientes en la jarra y ponga firmemente la tapa.
3. Oprima CHOP ICE (picar hielo). La luz indicadora se mantendrá encendida. La licuadora se activará automáticamente a intervalos escalonados.

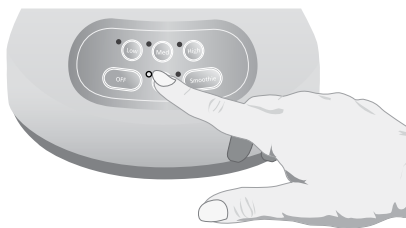

4. Para detener la función de picar hielo, oprima OFF. La licuadora ahora está lista para funcionar en modo continuo.
5. Antes de quitar la jarra, desconecte el cable de corriente.

## BATIDOS

La licuadora KitchenAid® ofrece una función para preparar BATIDOS, que está diseñada y optimizada para preparar batidos fabulosos. Esta función licua los ingredientes a la velocidad precisa.

1. Antes de operar la licuadora, asegúrese de que la jarra esté bien puesta en la base de la licuadora.

**NOTA:** Si queda un espacio entre el collar de seguridad y la base, es posible que la jarra no esté bien colocada en el collar de seguridad o que el ensamblaje de la jarra no esté bien puesta en la base de la licuadora. Para mayores instrucciones, vea "Ensamblaje de la licuadora", en la página 34.

2. Coloque los ingredientes en la jarra y ponga firmemente la tapa.
3. Oprima SMOOTHIE (batido). La luz indicadora se mantendrá encendida. La unidad licuará a la velocidad precisa para entregarle un batido fabuloso.
4. Para detener la función de BATIDOS, pulse OFF. La licuadora ahora está lista para funcionar en modo continuo.
5. Antes de quitar la jarra, desconecte el cable de corriente.

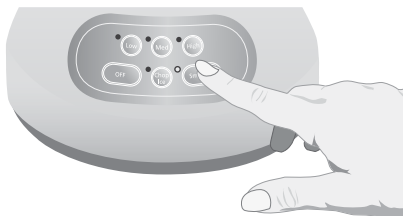

# Uso de la licuadora

## Característica de licuado Soft Start®

La característica de licuado Soft Start® hace que la licuadora arranque automáticamente a una velocidad menor, que ayuda a llevar los ingredientes hacia el ensamblaje de cuchillas, y después aumenta rápidamente hasta la velocidad seleccionada para lograr un desempeño óptimo.

**NOTA:** La característica de licuado Soft Start® sólo funciona cuando se selecciona una velocidad en modo OFF y no funciona con la función de picar hielo.

## Taza para ingredientes

La taza para ingredientes de 60 ml (2 oz) sirve para medir y agregar ingredientes

a la jarra. Quite la taza y agregue los ingredientes en la velocidad BAJA o MEDIA. Cuando opere a velocidades más altas, con la jarra llena o con contenidos calientes, detenga la licuadora y después agregue los ingredientes.



# Cuidado y limpieza

La jarra, el collar de seguridad y la cuchilla de la licuadora pueden limpiarse fácilmente en forma individual o en conjunto, sin necesidad de desarmarlos.

- Limpie minuciosamente la licuadora después de cada uso
- No sumerja la base o el cable de la licuadora en agua
- No use limpiadores abrasivos ni estropajos

## Limpieza de componentes individuales

1. Levante el ensamblaje de la jarra con un movimiento recto para separarlo de la base de la licuadora. Después gire la jarra en sentido contrario a las manecillas del reloj hasta que oiga dos clics, para separar el ensamblaje del collar de seguridad y las cuchillas, y el anillo de sellado de la jarra. Lave los componentes con agua tibia jabonosa. Enjuáguelas y séquelas con un paño.

**NOTA:** La jarra puede ponerse en la cesta inferior de un lavavajillas automático. La tapa, la taza para ingredientes, el ensamblaje del collar de seguridad y las cuchillas, y el anillo de sellado pueden colocarse en la cesta superior. Para obtener los mejores resultados, se recomienda lavar a mano.

2. Limpie la base y el cable de la licuadora con un paño empapado en agua tibia jabonosa; limpie con un paño húmedo y seque con un paño suave.

## Limpieza sin desensamblar

1. Coloque la jarra en la base de la licuadora, llénela hasta la mitad con agua tibia (no caliente) y agregue 1 ó 2 cucharaditas de detergente líquido para platos. Coloque la tapa en la jarra, pulse la opción de velocidad BAJA y accione la licuadora durante 5 a 10 segundos. Saque la jarra y vacíe el contenido. Enjuague con agua tibia hasta que esté limpia.
2. Para limpiar la tapa y la taza para ingredientes, lave con agua tibia jabonosa y enjuague y seque bien.
3. Limpie la base y el cable de la licuadora con un paño empapado en agua tibia jabonosa; limpie con un paño húmedo y seque con un paño suave.

# Resolución de problemas

## La licuadora no funciona cuando se selecciona una opción:

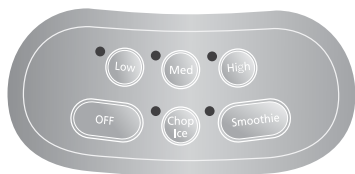

No hay ninguna luz indicadora encendida.

Verifique que la licuadora esté conectada a un tomacorriente bifásico polarizado. Si lo está, oprima OFF y desconecte la licuadora. Vuelva a conectarla en el mismo tomacorriente. Si la licuadora sigue sin funcionar, verifique el fusible o interruptor automático del circuito eléctrico al que está conectada la licuadora y asegúrese de que el circuito esté cerrado.

## La licuadora se detiene mientras licua:

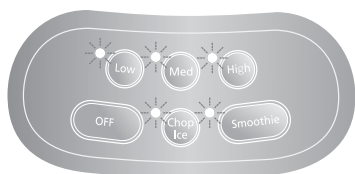

Todas las luces indicadoras están parpadeando al mismo tiempo.

Es posible que la licuadora esté sobrecargada. Si la licuadora se sobrecarga al mezclar ingredientes pesados, ésta se apagará automáticamente para evitar que se dañe el motor. Pulse OFF para restablecer la licuadora y desconecte el cable de corriente. Retire la jarra de la base y divida los contenidos en porciones más pequeñas. También puede disminuir la carga sobre la licuadora agregando líquido a los ingredientes.

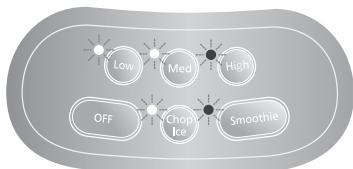

Todas las luces indicadoras están parpadeando en forma alternada.

Es posible que la licuadora esté atascada. Si la licuadora se atasca, ésta dejará de funcionar para evitar que se dañe el motor. Pulse OFF para restablecer la licuadora y desconecte el cable de corriente. Quite la jarra o el vaso accesorio de la base y con una espátula suave, libere las cuchillas, ya sea separando o quitando el contenido del fondo de la jarra o vaso accesorio.

## La licuadora enciende, pero las cuchillas no giran:



La jarra no está sujeta correctamente en el collar de seguridad. Presione hacia abajo y gire la jarra en dirección de las manecillas del reloj dentro del collar de seguridad hasta que escuche el segundo clic. Esto hará que el ensamblaje de la jarra quede enganchado en el acoplador. Consulte las instrucciones de ensamblaje de la licuadora en la página 34.

Si no se puede resolver el problema mediante los pasos proporcionados en esta sección, póngase en contacto con KitchenAid o con un Centro de Servicio Autorizado de KitchenAid.

**EE. UU./Puerto Rico:**

1-800-541-6390

**Canadá:**

1-800-807-6777

**México:**

01-800-024-17-17 (JV Distribuciones)

01-800-902-31-00 (Industrias Birtman)

Para obtener más detalles, consulte la sección de Garantía y Servicio KitchenAid en la página 39. No devuelva la licuadora a la tienda donde la compró; ellos no brindan el servicio técnico.



# Garantía de la licuadora KitchenAid®

Duración de la garantía:	KitchenAid pagará por:	KitchenAid no pagará por:
<p><b>En los 50 Estados Unidos, el Distrito de Columbia, Canadá y Puerto Rico:</b> Un año de garantía limitada a partir de la fecha de compra.</p>	<p><b>En los 50 Estados Unidos, el Distrito de Columbia y Canadá:</b> El reemplazo de su licuadora sin molestias. Consulte la siguiente página para obtener los detalles sobre cómo realizar el reemplazo. O <b>En Puerto Rico:</b> Los costos de los repuestos y del trabajo de reparación para corregir los defectos en los materiales y la mano de obra. El servicio técnico debe ser provisto por un Centro de servicio técnico de KitchenAid autorizado. Para solicitar un servicio técnico, siga las instrucciones de la página 40.</p>	<p>A. Las reparaciones cuando la licuadora sea utilizada con otro fin que no sea el uso doméstico normal de una familia. B. Los daños como consecuencia de un accidente, alteración, mal uso, abuso o uso con productos no aprobados por KitchenAid. C. Los costos de repuestos o de mano de obra de reparación para la licuadora cuando ha sido utilizada fuera del país donde fue comprada.</p>

## LA EXENCIÓN DE RESPONSABILIDAD DE LAS GARANTÍAS IMPLÍCITAS; LAS GARANTÍAS IMPLÍCITAS DE LIMITACIÓN DE LOS RECURSOS

INCLUYENDO GARANTÍAS EN LA MEDIDA EN QUE SE APLIQUEN A LA COMERCIALIZACIÓN O APTITUD CON UN FIN DETERMINADO, SON EXCLUIDAS EN LA MEDIDA PERMISIBLE POR LEY. CUALQUIER GARANTÍA IMPLÍCITA QUE PUEDA SER IMPUESTA POR LEY ESTÁ LIMITADA A UN AÑO O AL PERÍODO MÁS CORTO PERMITIDO POR LEY. ALGUNOS ESTADOS Y PROVINCIAS NO PERMITEN LIMITACIONES NI EXCLUSIONES EN RELACIÓN CON LA DURACIÓN DE UNA GARANTÍA IMPLÍCITA DE COMERCIALIZACIÓN O DE APTITUD, DE MANERA TAL QUE LAS LIMITACIONES O EXCLUSIONES ANTERIORES PUEDEN QUE NO SE APLIQUEN EN SU CASO.

SI ESTE PRODUCTO NO FUNCIONA SEGÚN SE GARANTIZA, EL ÚNICO Y EXCLUSIVO RECURSO DEL CLIENTE SERÁ LA REPARACIÓN O EL REEMPLAZO SEGÚN LOS TÉRMINOS Y LAS CONDICIONES DE ESTA GARANTÍA LIMITADA. KITCHENAID Y KITCHENAID CANADÁ NO ASUMEN NINGUNA RESPONSABILIDAD POR DAÑOS INCIDENTALES O CONSIGUIENTES. Esta garantía le otorga derechos legales específicos y es posible que usted goce de otros derechos que varían de estado en estado o de provincia en provincia.

# Garantía de reemplazo sin molestias - en los 50 Estados Unidos y el Distrito de Columbia

Confiamos tanto en que la calidad de nuestros productos cumple con las exigentes normas de KitchenAid, que si la licuadora presentara alguna falla durante el primer año, le enviaremos un reemplazo sin cargo idéntico o comparable a su domicilio y arreglaremos la devolución de la licuadora original. El reemplazo de su unidad también estará cubierto por nuestra garantía limitada de un año. Siga estas instrucciones para recibir este servicio de calidad.

Si su licuadora KitchenAid® presentara alguna falla durante el primer año, simplemente llame gratis a nuestro Centro de satisfacción

al cliente KitchenAid al 1-800-541-6390, de lunes a viernes de 8 a.m. a 8 p.m. (Hora del Este), o los sábados, de 10 a.m. a 5 p.m. Proporcione al asesor su dirección completa para el envío. (No se aceptan números de casillas postales).

Cuando reciba la unidad de reemplazo de su licuadora, utilice la caja y los materiales de embalaje para embalar la licuadora original. En la caja, escriba su nombre y dirección en un papel junto con la copia del comprobante de compra (recibo de compra, ticket de la tarjeta de crédito, etc.)

## Garantía de reemplazo sin molestias en Canadá

Confiamos tanto en que la calidad de nuestros productos cumple con las exigentes normas de KitchenAid que, si su Licuadora presentara alguna falla durante el primer año, KitchenAid Canada la reemplazará por una idéntica o comparable. El reemplazo de su unidad también estará cubierto por nuestra garantía limitada de un año. Siga estas instrucciones para recibir este servicio de calidad.

Si su licuadora KitchenAid® presentara alguna falla durante el primer año, lleve la licuadora o mándela con envío a cobrar a un Centro de servicio técnico KitchenAid®

autorizado. En la caja, escriba su nombre y dirección postal en un papel junto con la copia del comprobante de compra (recibo de compra, ticket de la tarjeta de crédito, etc.) La licuadora de reemplazo se le entregará de forma prepaga y asegurada. Si no queda satisfecho con el servicio, llame gratis a nuestro Centro de interacción con el cliente al 1-800-807-6777. O escribáenos a:

Customer eXperience Centre  
KitchenAid Canada  
1901 Minnesota Court  
Mississauga, ON L5N 3A7

## Cómo ordenar el servicio de garantía en Puerto Rico

Su licuadora KitchenAid® tiene garantía de un año a partir de la fecha de compra. KitchenAid pagará los repuestos y la mano de obra para corregir defectos en los materiales y en la mano de obra. El servicio técnico debe ser provisto por un Centro de servicio técnico de KitchenAid autorizado.

Lleve la licuadora o mándela con envío asegurado a cobrar a un Centro de servicio técnico de KitchenAid autorizado. Su licuadora reparada se le entregará de forma prepaga y asegurada. Si no queda satisfecho con el servicio, llame gratis al 1-800-541-6390 para averiguar la ubicación del Centro de servicio técnico más cercano.

# Cómo ordenar el servicio luego de la expiración de la garantía – en todas las localidades

## ⚠️ ADVERTENCIA



### Peligro de Choque Eléctrico

**Desconecte el suministro de energía antes de dar mantenimiento.**

**No seguir esta instrucción puede ocasionar la muerte o choque eléctrico.**

Antes de llamar al servicio técnico, revise la sección de Resolución de problemas en la página 38.

### Para información del servicio en los 50 Estados Unidos, Distrito de Columbia y Puerto Rico,

llame gratis al  
1-800-541-6390.

O escriba a:  
Customer Satisfaction Center  
KitchenAid Portable Appliances  
P.O. Box 218  
St. Joseph, MI 49085-0218

O contacte con un Centro de servicio técnico autorizado cercano a su domicilio.

### Para información del servicio en Canadá

llame gratis al  
1-800-807-6777.

O escriba a:  
Customer eXperience Centre  
KitchenAid Canada  
1901 Minnesota Court  
Mississauga, ON L5N 3A7

## Cómo ordenar el servicio fuera de estas localidades

Consulte su distribuidor de KitchenAid local o a la tienda donde compró la licuadora para obtener información sobre el servicio técnico.

### Para información del servicio en México,

llame gratis al  
01-800-024-17-17 (JV Distribuciones) o  
01-800-902-31-00 (Industrias Birtman)

## Como ordenar accesorios y piezas de repuesto

### Para ordenar accesorios o piezas de repuesto para su licuadora en los 50 Estados Unidos, en el Distrito de Columbia y en Puerto Rico,

llame gratis al 1-800-541-6390, de lunes a viernes, de 8 a.m. a 8 p.m. (Hora del Este) o los sábados, de 10 a. m. a 5 p. m.

O escriba a:  
Customer Satisfaction Center,  
KitchenAid Portable Appliances,  
P.O. Box 218,  
St. Joseph, MI 49085-0218

### Para ordenar accesorios o piezas de repuesto para su licuadora en Canadá

llame gratis al 1-800-807-6777.

O escriba a:  
Customer eXperience Centre  
KitchenAid Canada  
1901 Minnesota Court  
Mississauga, ON L5N 3A7

### Para ordenar accesorios o piezas de repuesto para su licuadora en México,

llame gratis al  
01-800-024-17-17 (JV Distribuciones) o  
01-800-902-31-00 (Industrias Birtman)

® Registered trademark/Marque déposée/Marca registrada KitchenAid, U.S.A.

™ Trademark/Marque de commerce/Marca de comercio KitchenAid, U.S.A.

The shape of the stand mixer is a registered trademark/La forme du batteur sur socle est une marque déposée/  
La forma de la batidora con base es una marca registrada KitchenAid, U.S.A.

KitchenAid Canada licensee in Canada/Emploi sous licence par KitchenAid Canada au Canada.

© 2009. All rights reserved. Tout droits réservés. Todos los derechos reservados.



## Free Manuals Download Website

<http://myh66.com>

<http://usermanuals.us>

<http://www.somanuals.com>

<http://www.4manuals.cc>

<http://www.manual-lib.com>

<http://www.404manual.com>

<http://www.luxmanual.com>

<http://aubethermostatmanual.com>

Golf course search by state

<http://golfingnear.com>

Email search by domain

<http://emailbydomain.com>

Auto manuals search

<http://auto.somanuals.com>

TV manuals search

<http://tv.somanuals.com>