

## DISHWASHER USER INSTRUCTIONS

Thank you for Choosing KitchenAid® Appliances.

We hold our company to the highest quality standards and it is important to us that you have a positive experience owning a KitchenAid® product.

For your convenience, we have provided an easy to follow User Instruction Book. These instructions include a “Troubleshooting” section to help you through any problems you may encounter.

For additional information, you can visit the Frequently Asked Questions (FAQs) section of our website at [www.kitchenaid.com](http://www.kitchenaid.com). If you need further assistance using your KitchenAid dishwasher, please contact us at 1-800-422-1230. In Canada: visit [www.kitchenaid.ca](http://www.kitchenaid.ca) or call 1-800-807-6777.

Have your complete model and serial number ready. You can find your model and serial number on the label located near the door on the right-hand or left-hand side of the dishwasher interior.

Para obtener acceso a “Instrucciones para el usuario de la lavavajillas” en español, o para obtener información adicional acerca de su producto, visite: [www.kitchenaid.com](http://www.kitchenaid.com)

Tenga listo su número completo de modelo y de serie. Puede encontrar su número de modelo y de serie en la etiqueta ubicada cerca de la puerta, al lado derecho o izquierdo del interior de la lavavajillas.

### Table of Contents

DISHWASHER SAFETY .....	1
QUICK STEPS.....	3
DISHWASHER USE.....	3
CYCLE AND OPTION DESCRIPTIONS .....	4
DISHWASHER FEATURES.....	6
DISHWASHER CARE .....	7
TROUBLESHOOTING .....	8
WARRANTY .....	10

### Dishwasher Safety

#### Your safety and the safety of others are very important.

We have provided many important safety messages in this manual and on your appliance. Always read and obey all safety messages.



This is the safety alert symbol.

This symbol alerts you to potential hazards that can kill or hurt you and others.

All safety messages will follow the safety alert symbol and either the word “DANGER” or “WARNING.”

These words mean:

**⚠ DANGER**

You can be killed or seriously injured if you don't immediately follow instructions.

**⚠ WARNING**

You can be killed or seriously injured if you don't follow instructions.

All safety messages will tell you what the potential hazard is, tell you how to reduce the chance of injury, and tell you what can happen if the instructions are not followed.

## IMPORTANT SAFETY INSTRUCTIONS

**WARNING:** When using the dishwasher, follow basic precautions, including the following:

- Read all instructions before using the dishwasher.
- Use the dishwasher only for its intended function.
- Use only detergents or rinse agents recommended for use in a dishwasher, and keep them out of the reach of children.
- When loading items to be washed:
  - 1) Locate sharp items so that they are not likely to damage the door seal; and
  - 2) Load sharp knives with the handles up to reduce the risk of cut-type injuries.
- Do not wash plastic items unless they are marked "dishwasher safe" or the equivalent. For plastic items not so marked, check the manufacturer's recommendations.
- Do not touch the heating element during or immediately after use.
- Do not operate the dishwasher unless all enclosure panels are properly in place.
- Do not tamper with controls.
- Do not abuse, sit on, or stand on the door, lid, or dish racks of the dishwasher.
- To reduce the risk of injury, do not allow children to play in or on the dishwasher.
- Under certain conditions, hydrogen gas may be produced in a hot water system that has not been used for two weeks or more. **HYDROGEN GAS IS EXPLOSIVE.** If the hot water system has not been used for such a period, before using the dishwasher turn on all hot water faucets and let the water flow from each for several minutes. This will release any accumulated hydrogen gas. As the gas is flammable, do not smoke or use an open flame during this time.
- Remove the door or lid to the washing compartment when removing an old dishwasher from service or discarding it.

### SAVE THESE INSTRUCTIONS

## GROUNDING INSTRUCTIONS

### ■ For a grounded, cord-connected dishwasher:

The dishwasher must be grounded. In the event of a malfunction or breakdown, grounding will reduce the risk of electric shock by providing a path of least resistance for electric current. The dishwasher is equipped with a cord having an equipment-grounding conductor and a grounding plug. The plug must be plugged into an appropriate outlet that is installed and grounded in accordance with all local codes and ordinances.

**WARNING:** Improper connection of the equipment-grounding conductor can result in a risk of electric shock.

Check with a qualified electrician or service representative if you are in doubt whether the dishwasher is properly grounded. Do not modify the plug provided with the dishwasher; if it will not fit the outlet, have a proper outlet installed by a qualified electrician.

### ■ For a permanently connected dishwasher:

The dishwasher must be connected to a grounded metal, permanent wiring system, or an equipment-grounding conductor must be run with the circuit conductors and connected to the equipment-grounding terminal or lead on the dishwasher.

### SAVE THESE INSTRUCTIONS



## ! WARNING

### Tip Over Hazard

- Do not use dishwasher until completely installed.
- Do not push down on open door.
- Doing so can result in serious injury or cuts.

## Quick Steps

### 1 Prepare and load dishwasher.

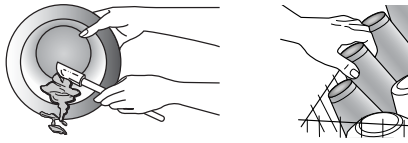

### 3 Select a cycle and option.

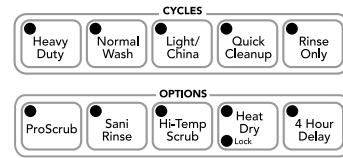

### 2 Add detergent for cleaning and rinse aid for drying.

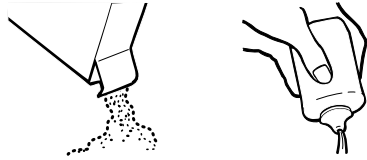

### 4 Start dishwasher.

**NOTE:** If the START/RESUME button is located on the top of door, push door firmly closed within 3 seconds of pressing START/RESUME.



## Dishwasher Use

### STEP 1

#### Prepare and Load the Dishwasher

**IMPORTANT:** Remove leftover food, bones, toothpicks and other hard items from the dishes. Remove labels from containers before washing.

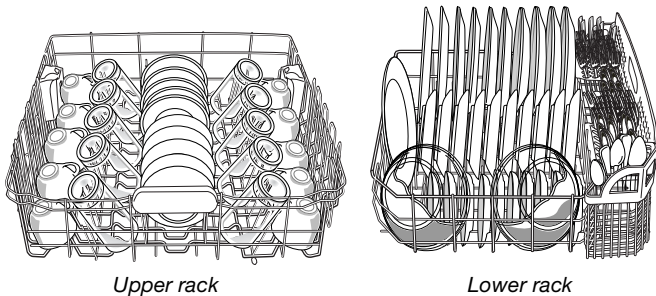

Upper rack

Lower rack

- Make sure nothing keeps spray arm(s) from spinning freely. It is important for the water spray to reach all soiled surfaces.
- Make sure that when the dishwasher door is closed no items are blocking the detergent dispenser.
- Items should be loaded with soiled surfaces facing down and inward to the spray as shown. This will improve cleaning and drying results.
- Avoid overlapping items like bowls or plates that may trap food.
- Place plastics, small plates and glasses in the upper rack. Wash only plastic items marked "dishwasher safe."
- To avoid thumping/clattering noises during operation: Load dishes so they do not touch one another. Make sure lightweight load items are secured in the racks.
- When loading silverware, always place sharp items pointing down and avoid "nesting" as shown.

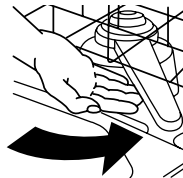

### STEP 2

#### Add Detergent

**NOTE:** If you do not plan to run a wash cycle soon, run a rinse cycle. Do not use detergent.

- Use automatic dishwasher detergent only. Add powder, liquid or tablet detergent just before starting a cycle.
- Fresh automatic dishwasher detergent results in better cleaning. Store tightly closed detergent container in a cool, dry place.

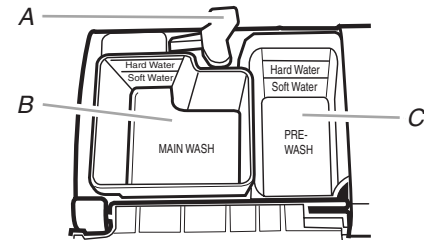

A. Cover latch

B. Main Wash section

C. Pre-Wash section

- The amount of detergent to use depends on:
  - How much soil remains on the items - Heavily soiled loads require more detergent.
  - The hardness of the water - If you use too little in hard water, dishes won't be clean. If you use too much in soft water, glassware will etch.
- Depending on your water hardness, fill the Main Wash section of the dispenser as shown. Fill the Pre-Wash section to the level shown, if needed.

**NOTE:** Fill amounts shown are for standard powdered detergent. Follow instructions on the package when using other dishwasher detergent.

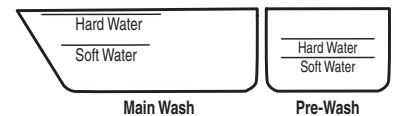

Main Wash

Pre-Wash

## Add Rinse Aid

- Your dishwasher is designed to use rinse aid for good drying performance. Without rinse aid your dishes and dishwasher interior will have excessive moisture. The heat dry option will not perform as well without rinse aid.
- Rinse aid keeps water from forming droplets that can dry as spots or streaks. They also improve drying by allowing water to drain off of the dishes after the final rinse.
- Rinse aid helps to reduce excess moisture on the dish racks and interior of your dishwasher.
- Check the rinse aid indicator. Add rinse aid when indicator drops to "Add" level.
- To add rinse aid, turn the dispenser cap to "Refill" and lift off. Pour rinse aid into the opening until the indicator level is at "Full." Replace the dispenser cap and turn to "Lock." Make sure cap is fully locked.

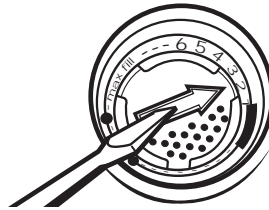
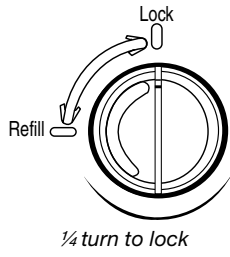

**NOTE:** For most water conditions, the factory setting of 2 will give good results. If you have hard water or notice rings or spots, try a higher setting. Turn the arrow adjuster inside the dispenser by either using your fingers or inserting a flat-blade screwdriver into the center of the arrow and turning.

## STEP 3

### Select a Cycle (cycles vary by model)

See "Cycle and Option Descriptions" charts in the following section.

Heavier cycles and options affect cycle length. Some cycles and options will take up to 3½ hours to complete.

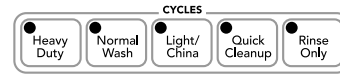

### Select Options (options vary by model)

See "Cycle and Option Descriptions" charts in the following section.

You can customize your cycles by pressing the options desired.

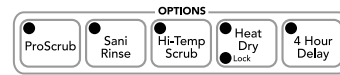

## STEP 4

### Start or Resume a Cycle

- Run hot water at the sink nearest your dishwasher until the water is hot. Turn off water.
- Push door firmly closed. The door latches automatically. Select the wash cycle and options desired OR press START/RESUME to repeat the same cycle and options as in the previous wash cycle.
- You can add an item anytime before the main wash starts. Open the door slowly and add the item. Close the door firmly. Press START/RESUME.



**Note:** If the START/RESUME button is located on top of door, push door firmly closed within 3 seconds of pressing START/RESUME.

## Cycle and Option Descriptions

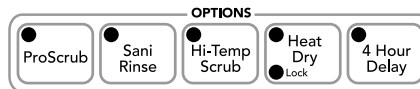
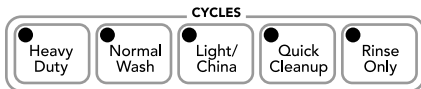

- Washing
- Drying
- Clean
- Sanitized

This information covers several different models. Your dishwasher may not have all the cycles and options described.

### CYCLE SELECTIONS







CYCLES	DISH LOAD TYPES	DESCRIPTIONS	WASH TIME (HH:MM)		
			Cycle Minimum	Cycle + Options Minimum	*Maximum
● Heavy Duty	Use for hard-to-clean, heavily soiled pots, pans, casseroles, and regular tableware.	During the wash, the wash action will repeatedly pause for several seconds.	1:39	2:09	3:30
● Normal Wash	Use for loads with normal amounts of food soil.	The energy-usage label is based on this cycle. During the wash, the wash action will repeatedly pause for several seconds.	1:11	1:41	3:30
● Light/China	Use for lightly soiled items or china and crystal.	During the wash, the wash action will repeatedly pause for several seconds.	1:17	1:47	2:51
● Quick Cleanup	Use to quickly wash prerinsed glasses or dish loads.	This cycle does not dry.	0:30	none	none
● Rinse Only	Use for rinsing dishes, glasses, and silverware that will not be washed right away.	This cycle does not dry. Do not use detergent.	0:10	none	none

You can customize your cycle by selecting an option.

See option selections. If you change your mind, press the option again to turn off the option, or select a different option. You can change an option anytime before the selected option begins.



\*Maximum wash times depend on water temperature, heavy soil condition, dish load size and options selected.

## OPTION SELECTIONS

OPTIONS	DISH LOAD TYPES	DESCRIPTIONS	USE WITH:
	Pans, casseroles, etc. with tough food soil.	Activates the PROSCRUB® spray jets and provides intensified water spray to the back of the lower level rack. May add heat and time to the cycle.	Heavy Duty or Normal cycle
	To sanitize your dishes and glassware in accordance with NSF/ANSI Standard 184 for Residential Dishwashers.	Raises the water temperature in the final rinse to approximately 155°F (68°C). This high temperature rinse sanitizes your dishes and glassware in accordance with NSF/ANSI Standard 184 for Residential Dishwashers. Certified residential dishwashers are not intended for licensed food establishments.  The Sanitize or Sani Rinse option adds heat and time to the cycle.	Normal cycle. Heavy Duty cycle automatically uses Sani Rinse. Only these sanitization cycles have been designed to meet the NSF/ANSI requirements.
	Loads containing tough, baked-on food.	Increases the target water temperature during the wash portions of the cycle.  Adds heat, wash time and water to the cycle.	Heavy Duty or Normal cycles
	For best drying results, dry dishes with heat.	Turn OFF when loads contain plastic dinnerware that may be sensitive to high temperatures.  This option with the use of rinse aid will provide the best drying performance.	All cycles, except Rinse Only. Automatic with all wash cycles unless you turn it off.
	To run your dishwasher at a later time or during off-peak hours.	Delays the start of a cycle up to 4 hours.  Select a wash cycle and options. Press 4 Hour Delay. Press START/RESUME. Close the door firmly.	All cycles, except Rinse Only
<b>Control Lock</b> 	To avoid unintended use of your dishwasher, or cycle and option changes during a cycle.	To turn on Lock, press and hold Heat Dry for at least 4 seconds.  To turn off Lock, press and hold Heat Dry for at least 4 seconds.  When Control Lock is lit, all buttons are disabled. If you press any pad while your dishwasher is locked, the light flashes 3 times. The dishwasher door can be opened while the controls are locked.	Anytime

**IMPORTANT:** The sensor in your dishwasher monitors the soil level. Cycle time and/or water usage can vary as the sensor adjusts the cycle for the best wash performance. If the incoming water is less than the recommended temperature or food soils are heavy, the cycle will automatically compensate by adding time, heat and water as needed.

## CONTROLS AND CYCLE STATUS

CONTROL	PURPOSE	COMMENTS
	To start or resume a wash cycle	If the door is opened during a cycle or the power is interrupted, the START/RESUME indicator flashes. The cycle will not resume until the door is closed and START/RESUME is pressed. <b>Note:</b> If the START/RESUME button is located on top of door, push door firmly closed within 3 seconds of pressing START/RESUME.
	To cancel wash cycle	Close the door firmly. The dishwasher starts a 2-minute drain (if needed). Let the dishwasher drain completely.
<ul style="list-style-type: none"> <li>● Washing</li> <li>● Drying</li> <li>● Clean</li> <li>● Sanitized</li> </ul>	To follow the progress of your dishwasher cycle	Clean indicator glows when a cycle is finished.  If you select the Sani Rinse option, when the Sani Rinse cycle is finished, the Sanitized indicator glows. If your dishwasher did not properly sanitize your dishes, the light flashes at the end of the cycle. This can happen if the cycle is interrupted, or the water could not be heated to the required temperature. The light goes off when you open and close the door or press CANCEL.

## Dishwasher Features

Your KitchenAid dishwasher may have some or all of these features.

### PROSCRUB® Wash Area

The PROSCRUB® wash area is located at the back of the lower level rack.

**NOTE:** You must select the PROSCRUB® wash option to use this feature. Make sure items do not interfere with the water feed tube, spray arms, or PROSCRUB® spray jets.

- Load pans, casserole dishes, etc. in the back of the lower dish rack with the soiled surfaces facing the PROSCRUB® spray jets.
- Only one row of items may face the PROSCRUB® spray jets. Stacking, overlapping or nesting items will keep the PROSCRUB® spray jets from contacting all of the surfaces.

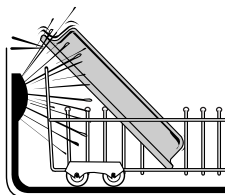

### SURE-HOLD® Cup and Stemware Holder

Fold down the extra shelf on the left-hand or right-hand side of the mid level rack to hold additional cups, stemware or long items such as utensils and spatulas.

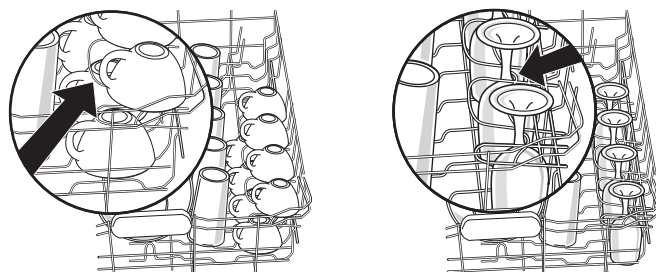

**NOTE:** Remove the culinary tool basket(s) when washing tall stemware or other tall items in the mid level rack.

### CULINARY CADDY® Utensil Basket

Use the utensil basket to hold specialty cooking utensils (serving spoons, spatulas, and similar items), or overflow silverware items.

The basket hangs on the bottom rack in the right-hand corner. Load the basket while it is on the bottom rack or remove the basket for loading on a counter or table.

**NOTE:** Spin the spray arms. Be sure items in the basket do not stop the rotation of the spray arms.

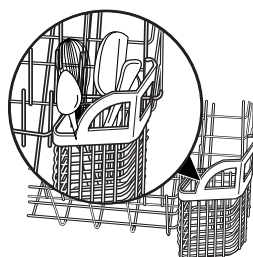

### SURE-HOLD® Small Items Mesh Pouch

This pouch hangs on the front of the bottom rack. Use it to hold small items that could otherwise "fly" around inside the dishwasher during a cycle.

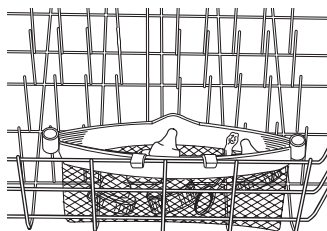

### Adjustable 2-Position Mid Level Rack

After removing the culinary tool rack, you can raise or lower the mid level rack to fit tall items in either the mid level or bottom rack. Adjusters are located on each side of the mid level rack. Each adjuster has 2 preset positions. The high and low positions are marked on the adjuster.

**IMPORTANT:** If using the culinary tool baskets in the Down position, the mid level rack must also be in the lowest position.

To raise the rack, press both rack adjusters and lift the rack until it is in the Up position and level.

To lower the rack, press both rack adjusters and slide the rack back to its lower position.

**NOTE:** The mid level rack must be level.

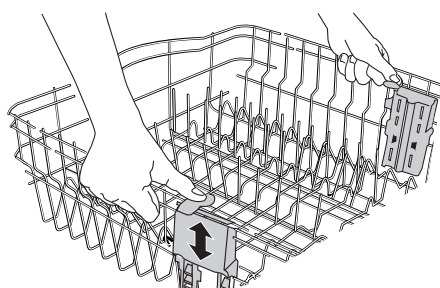

### FLEXI-FOLD DOWN™ Flexible Tines

The row of tines on the left-hand and right-hand sides of the mid-level rack can be adjusted to make room for a variety of dishes.

**To adjust the fold-down tines:**

1. Grasp the tip of the tine that is in the tine holder.
2. Gently push the tine out of the holder.
3. Lay the tines down, toward the center of the rack.

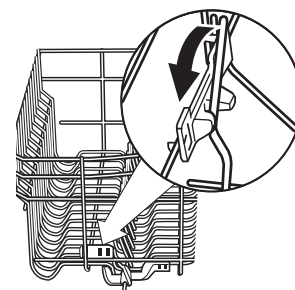

### SURE-HOLD® Light Item Clips

The light item clips hold lightweight plastic items such as cups, lids, or bowls in place during washing.

**To move a clip:**

1. Pull the clip up and off the tine.
2. Reposition the clip on another tine.

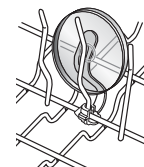

### Removable Culinary Tool Racks

**To remove the rack:**

1. To access track stops, pull the rack forward until it stops and clicks into place.
2. To open track stops, flip the track stop to the outside of the track.
3. After opening both track stops, slide front wheels up and out of the slot in track. Continue to pull rack forward in track and slide the back wheels up and out of the track.
4. Close track stops.
5. Slide rack tracks back into dishwasher.

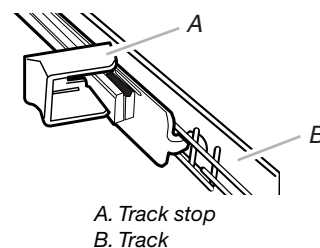

### To replace the rack:

1. Gently pull rack tracks forward in dishwasher until they stop and click into place.
2. To open track stops, flip the track stop to the outside of the track.
3. Place the back rack rollers on each side of the rack into the track slot and roll the rack back into the tracks.
4. Insert front rack rollers on each side of the rack into the rack slots.
5. Close track stops on both sides of rack and slide rack back into dishwasher.

### Culinary Tool Rack

The culinary tool rack is designed with 2 movable baskets to hold extra silverware, knives and cooking utensils.

Install the baskets in this up position when you have extra silverware and flatware to wash.

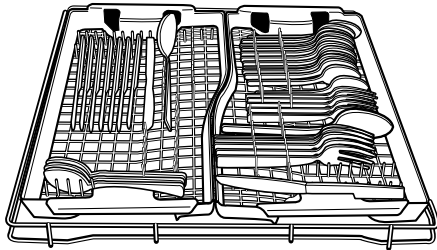

Up position

Install the baskets in this down position when you have extra silverware, knives, or utensils requiring more room to wash.

**IMPORTANT:** When you are using the culinary tool baskets in the down position, the mid level rack must also be in the lowest position.

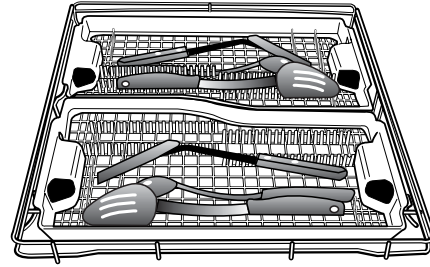

Down position

Remove the front basket in the down position, when you are using the cup shelves or other tall items in the mid level rack for more room.

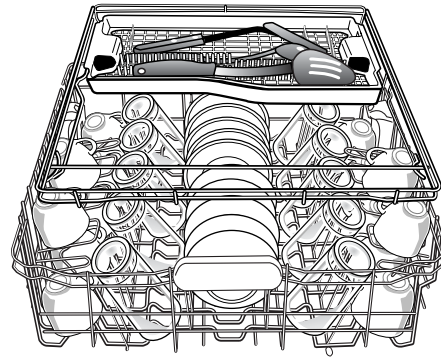

## Dishwasher Care

### Cleaning the Dishwasher

Clean the exterior of the dishwasher with a soft, damp cloth and mild detergent. If your dishwasher has a stainless steel exterior, a stainless steel cleaner is recommended.

Clean the interior of the dishwasher, with a paste of powdered dishwasher detergent and water or use liquid dishwasher detergent on a damp sponge to clean the cooled-down interior.

A white vinegar rinse may remove white spots and film. Vinegar is an acid, and using it too often could damage your dishwasher.

Put 2 cups (500 mL) white vinegar in a glass or dishwasher-safe measuring cup on the bottom rack. Run the dishwasher through a complete washing cycle using an air-dry or an energy-saving dry option. Do not use detergent. Vinegar will mix with the wash water.

If you have a drain air gap, check and clean it if the dishwasher isn't draining well.

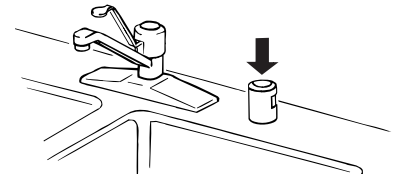

### Storing the Dishwasher

If you will not be using the dishwasher during the summer months, turn off the water and power supply to the dishwasher. In the winter, if the dishwasher could be exposed to near freezing temperatures or is left in a seasonal dwelling such as a second home or vacation home, avoid water damage by having your dishwasher winterized by authorized service personnel.

## Troubleshooting

First try the solutions suggested here or visit our website and reference FAQs (Frequently Asked Questions) to possibly avoid the cost of a service call.

In the U.S.A., [www.kitchenaid.com](http://www.kitchenaid.com) In Canada, [www.kitchenaid.ca](http://www.kitchenaid.ca)

### Dishwasher is not operating properly

#### ■ Dishwasher does not run

##### NOTES:

- It is normal for the dishwasher to repeatedly pause several times during a cycle. If the START/RESUME light is blinking, press START/RESUME.
- If the START/RESUME button is located on top of door, push door firmly closed within 3 seconds of pressing START/RESUME.

Be sure the door is closed and latched.

Be sure you have selected a cycle. (See “Cycles and Options Descriptions.”)

Be sure there is power to the dishwasher. A circuit breaker or fuse may have tripped.

If lights other than START/RESUME blink and the unit will not run, you will need to call for service.

#### ■ Detergent remains in the dispenser or tablet is on the bottom of tub

Check for dishware such as cookie sheets, cutting boards, or large containers, etc. that may be blocking the detergent dispenser from opening properly.

Be sure your detergent is fresh and lump free.

Be sure the cycle has completed (green light is on). If it has not completed, you will need to resume the cycle by pressing START/RESUME and closing the door within 3 seconds.

#### ■ Cycles run too long

##### NOTES:

To use less water and reduce energy consumption you will encounter cycles that typically run for up to 3 hours.

A water heater setting of 120°F (49°C) is best, the dishwasher will delay longer while heating cooler water.

Some options will add time to the cycle. (See “Cycles and Options Descriptions” section.) The Heated Dry option adds ½ hour.

Try the Quick Cleanup cycle.

Run the hot water at a faucet close to the dishwasher before starting the cycle.

#### ■ Dishwasher not drying

**NOTE:** Plastic and items with nonstick surfaces are difficult to dry because they have a porous surface which tend to collect water droplets. Towel drying may be necessary.

Use of rinse aid along with the Heated Dry option is needed for proper drying.

Proper loading of items can affect drying. (See specific loading instructions within this guide.)

Glasses and cups with concave bottoms hold water. This water may spill onto other items when unloading.

- Unload the bottom rack first.
- Locate these items on the more slanted side of the rack for improved results.

#### ■ Will not fill

Be sure the water is turned on to the dishwasher.

Check that the float is free from obstructions. (See Dishwasher Features.”)

Check for suds in the dishwasher. If foam or suds are detected, the dishwasher may not operate properly or may not fill with water.

#### ■ Water remains in the tub/will not drain

Be sure the cycle has completed (the green light is on). If it has not, you will need to resume the cycle by pressing START/RESUME and closing the door within 3 seconds.

If dishwasher is connected to a food waste disposer, be sure the knockout plug has been removed from the disposer inlet.

Check for kinks in the drain hose.

Check for food obstructions in the drain or disposer.

Check your house fuse or circuit breaker.

#### ■ Condensation on the kitchen counter (built-in models)

Is the dishwasher aligned with the countertop? Moisture from the vent in the dishwasher console can form on the counter. Refer to the Installation Instructions for more information.

#### ■ Hard Water (white residue on the dishwasher interior or glassware)

**NOTE:** Extremely hard water mineral deposits can cause damage to your dishwasher and make it difficult to achieve good cleaning. A water softener is strongly recommended if your hardness is 15 grains or more. If a water softener is not installed, the following steps may help

Use a commercial cleaner designed for dishwashers once per month.

Always use a rinse aid

Always use a high-quality, fresh detergent.

Use a detergent booster/water softener or additive designed for dishwashers.

#### ■ Odors

**NOTE:** If the dishwasher is not used daily, you can run a rinse cycle with the partial load daily until a full load is ready to run.

Run a vinegar rinse through the dishwasher by putting 2 cups (500 mL) of white vinegar in an upright glass measuring cup in the lower rack. Run a normal cycle with the Heated Dry option turned off. Do not use detergent.

The dishwasher may not be draining properly, see “Water remains in the tub/will not drain” in “Troubleshooting.”



## ■ Noisy

### NOTES:

- Surging sounds can occur periodically throughout the cycle while the dishwasher is draining.
- Normal water valve hissing may be heard periodically.
- A normal snap sound may be heard when the detergent dispenser opens during the cycle and when the door is opened at the end of the cycle.
- Improper installation will affect noise levels.

Be sure the filters are properly installed.

A thumping sound may be heard if items extend beyond the racks and interfere with the wash arms. Readjust the dishware and resume the cycle.

## ■ Food soils remain on dishes

Be sure the dishwasher is loaded correctly. Improper loading can greatly decrease the washing performance (see "Dishwasher Use.")

Select the proper cycle and options for the type of soils. The Heavy Duty cycle with the Hi-Temp Scrub option can be used for tougher loads.

Be sure the incoming water temperature is at least 120°F (49°C).

Use the proper amount of fresh detergent. More detergent is needed for heavier-soiled loads and hard water conditions.

Scrape food from dishes prior to loading (do not prerinse).

## ■ Dishes in the PROSCRUB® wash are not clean

Are the dishes loaded to face the PROSCRUB® spray jets? Load soiled dish surfaces to face the back of the dishwasher toward the PROSCRUB® spray jets. Tilt the dishes toward the back so water can drain from surfaces, and the lower spray arm can wash the item from below.

**NOTE:** Loaded items may shift when dish racks are pushed into the dishwasher. Make sure dishes do not interfere with the spray arms, water feed tube or PROSCRUB® spray jets.

Are items loaded so they do not overlap? Load items only on row deep without any overlap so that the PROSCRUB® spray jets can reach all surfaces.

## ■ Did not sanitize

If the sanitized light is blinking, the load is not sanitized. The cycle was interrupted in the final rinse, or your water heater is set too low. Set your water heater to 120°F (49°C).

## ■ Damage to dishware

Improper loading can cause dishes to become chipped or damaged. (See specific loading instructions within this guide.)

## ■ Blinking lights

If the START/RESUME light is blinking, press START/RESUME and close the door within 3 seconds.

If the Clean light or any other lights are blinking and the dishwasher will not run, call for service.

## ■ Cloudy or spotted dishware (and hard water solution)

### NOTES:

- Liquid rinse aid is necessary for drying and to reduce spotting.
- Use the correct amount of detergent.

Confirm that the cloudiness is removable by soaking the item in white vinegar for 5 minutes. If the cloudiness disappears, it is due to hard water. Adjust the amount of detergent and rinse aid. See ("Hard Water [white residue on dishwasher interior and glassware]") in "Troubleshooting." If it does not come clear, it is due to etching (see below).

Be sure the incoming water temperature is set at 120°F (49°C).

Try using the Hi-Temp Scrub and Sani Rinse options.

To remove spotting, run a vinegar rinse through the dishwasher.

- Wash and rinse the affected dishware and load into dishwasher. Remove all silver ware and metal items. Put 2 cups (500 mL) of white vinegar in a glass measuring cup in the lower rack. Run a normal cycle with the Heated Dry option turned off. No detergent is needed.

## ■ Etching (permanent cloudiness)

This is an erosion of the surface of the glassware and can be caused by a combination of: water that is too hot, from using too much detergent with soft water or by prewashing. Detergent needs food soil to act upon. If etching has occurred, the glassware is permanently damaged. To avoid further etching, adjust the detergent amount to match the water hardness, stop pre-washing, and use water heating options only when incoming water temperature is below 120°F (49°C).

## ■ Leaking water

Be sure dishwasher has been installed properly and is level.

Suds can cause the dishwasher to overflow. Measure the detergent accurately and use only detergents designed for use in a dishwasher. Less detergent is needed in soft water. Try another brand of detergent if sudsing continues.

To avoid rinse aid leaking from the dispenser, be sure the lid is securely attached and avoid overfilling.

## ■ Tub is discolored

### NOTES:

- High iron content in the water can discolor the tub.
- Tomato-based foods can discolor the tub or dishware.

A citrus-based cleaner can be used to clean.

# KITCHENAID® DISHWASHER WARRANTY

## LIMITED WARRANTY

For one year from the date of purchase, when this major appliance is operated and maintained according to instructions attached to or furnished with the product, KitchenAid brand of Whirlpool Corporation or Whirlpool Canada LP (hereafter "KitchenAid") will pay for factory specified parts and repair labor to correct defects in materials or workmanship that existed when this major appliance was purchased. Service must be provided by a KitchenAid designated service company. YOUR SOLE AND EXCLUSIVE REMEDY UNDER THIS LIMITED WARRANTY SHALL BE PRODUCT REPAIR AS PROVIDED HEREIN. This limited warranty is valid only in the United States or Canada and applies only when the major appliance is used in the country in which it was purchased. Proof of original purchase date is required to obtain service under this limited warranty.

## SECOND THROUGH FIFTH YEAR LIMITED WARRANTY ON CERTAIN COMPONENT PARTS

In the second through the fifth year from the date of purchase, when this major appliance is operated and maintained according to instructions attached to or furnished with the product, KitchenAid will pay for factory specified parts for the following components to correct defects in materials or workmanship that existed when this major appliance was purchased: nylon dish racks and electronic controls.

## LIFETIME LIMITED WARRANTY ON STAINLESS STEEL TUB

For the lifetime of the product from the date of purchase, when this major appliance is operated and maintained according to instructions attached to or furnished with the product, KitchenAid will pay for factory specified parts and repair labor for the following component to correct defects in materials or workmanship that existed when this major appliance was purchased: stainless steel tub.

## ITEMS EXCLUDED FROM WARRANTY

**This limited warranty does not cover:**

1. Replacement parts or repair labor if this major appliance is used for other than normal, single-family household use or when it is used in a manner that is inconsistent to published user or operator instructions and/or installation instructions.
2. Service calls to correct the installation of your major appliance, to instruct you on how to use your major appliance, to replace or repair house fuses, or to correct house wiring or plumbing.
3. Service calls to repair or replace appliance light bulbs, air filters or water filters. Consumable parts are excluded from warranty coverage.
4. Damage resulting from accident, alteration, misuse, abuse, fire, flood, acts of God, improper installation, installation not in accordance with electrical or plumbing codes, or use of products not approved by KitchenAid.
5. Cosmetic damage, including scratches, dents, chips or other damage to the finish of your major appliance, unless such damage results from defects in materials or workmanship and is reported to KitchenAid within 30 days from the date of purchase.
6. Any food or medicine loss due to refrigerator or freezer product failures.
7. Pickup and delivery. This major appliance is intended to be repaired in your home.
8. Repairs to parts or systems resulting from unauthorized modifications made to the appliance.
9. Expenses for travel and transportation for product service if your major appliance is located in a remote area where service by an authorized KitchenAid servicer is not available.
10. The removal and reinstallation of your major appliance if it is installed in an inaccessible location or is not installed in accordance with KitchenAid's published installation instructions.
11. Replacement parts or repair labor on major appliances with original model/serial numbers that have been removed, altered or cannot be easily determined.

## DISCLAIMER OF IMPLIED WARRANTIES

IMPLIED WARRANTIES, INCLUDING ANY IMPLIED WARRANTY OF MERCHANTABILITY OR IMPLIED WARRANTY OF FITNESS FOR A PARTICULAR PURPOSE, ARE LIMITED TO ONE YEAR OR THE SHORTEST PERIOD ALLOWED BY LAW. Some states and provinces do not allow limitations on the duration of implied warranties of merchantability or fitness, so this limitation may not apply to you. This warranty gives you specific legal rights, and you also may have other rights that vary from state to state or province to province.

## LIMITATION OF REMEDIES; EXCLUSION OF INCIDENTAL AND CONSEQUENTIAL DAMAGES

YOUR SOLE AND EXCLUSIVE REMEDY UNDER THIS LIMITED WARRANTY SHALL BE PRODUCT REPAIR AS PROVIDED HEREIN. KITCHENAID SHALL NOT BE LIABLE FOR INCIDENTAL OR CONSEQUENTIAL DAMAGES. Some states and provinces do not allow the exclusion or limitation of incidental or consequential damages, so these limitations and exclusion may not apply to you. This warranty gives you specific legal rights, and you also may have other rights that vary from state to state or province to province.

If outside the 50 United States and Canada, contact your authorized KitchenAid dealer to determine if another warranty applies.

3/08

For additional product information or to view FAQs (Frequently Asked Questions), in U.S.A. visit: [www.kitchenaid.com](http://www.kitchenaid.com)

In Canada visit: [www.kitchenaid.ca](http://www.kitchenaid.ca)

If you do not have access to the Internet and you need assistance using your product or you would like to schedule service, you may contact KitchenAid at the number below.

*Have your complete model number ready. You can find your model and serial number on the label located near the door on the right-hand or left-hand side of the dishwasher interior.*

For assistance or service in the U.S.A., call 1-800-422-1230. In Canada, call 1-800-807-6777.

If you need further assistance, you can write to KitchenAid with any questions or concerns at the address below:

In the U.S.A.:

KitchenAid Brand Home Appliances  
Customer eXperience Center  
553 Benson Road  
Benton Harbor, MI 49022-2692

In Canada:

KitchenAid Brand Home Appliances  
Customer eXperience Centre  
1901 Minnesota Court  
Mississauga, Ontario L5N 3A7

Please include a daytime phone number in your correspondence.

Please keep this User Instructions and model number information for future reference.

W10205937A

SP PN W10205938

© 2008. All rights reserved.

® Registered Trademark/TM Trademark of KitchenAid, U.S.A., KitchenAid Canada licensee in Canada

11/08  
Printed in U.S.A.

## INSTRUCTIONS D'UTILISATION DU LAVE-VAISSELLE

Nous vous remercions d'avoir choisi les appareils KitchenAid®.

Notre compagnie entretient les normes de qualité les plus élevées et il est important que vous soyez satisfait de posséder un produit KitchenAid®.

Pour votre commodité, vous trouverez un Manuel d'instructions d'utilisation facile à suivre. Ces instructions incluent une section "Dépannage" pour vous aider à résoudre les problèmes que vous pouvez rencontrer.

Pour des informations supplémentaires, visitez la section Foire aux questions (FAQ) de notre site Web [www.kitchenaid.com](http://www.kitchenaid.com). Si vous avez besoin de plus d'assistance au sujet de l'utilisation de votre lave-vaisselle KitchenAid, veuillez nous téléphoner au 1-800-422-1230. Au Canada, visitez notre site Web [www.kitchenaid.ca](http://www.kitchenaid.ca) ou téléphonez au 1-800-807-6777.

Préparez vos numéros de modèle et de série au complet. Vous trouverez vos numéros de modèle et de série sur l'étiquette située près de la porte sur le côté droit ou gauche, à l'intérieur du lave-vaisselle.

### Table des matières

SÉCURITÉ DU LAVE-VAISSELLE.....	1
ÉTAPES RAPIDES.....	3
UTILISATION DU LAVE-VAISSELLE.....	3
DESCRIPTION DES PROGRAMMES ET DES OPTIONS.....	4
CARACTÉRISTIQUES DU LAVE-VAISSELLE.....	6
ENTRETIEN DU LAVE-VAISSELLE.....	8
DÉPANNAGE.....	8
GARANTIE.....	10

### Sécurité du lave-vaisselle

#### Votre sécurité et celle des autres est très importante.

Nous donnons de nombreux messages de sécurité importants dans ce manuel et sur votre appareil ménager. Assurez-vous de toujours lire tous les messages de sécurité et de vous y conformer.



Voici le symbole d'alerte de sécurité.

Ce symbole d'alerte de sécurité vous signale les dangers potentiels de décès et de blessures graves à vous et à d'autres.

Tous les messages de sécurité suivront le symbole d'alerte de sécurité et le mot "DANGER" ou "AVERTISSEMENT". Ces mots signifient :

**⚠ DANGER**

**Risque possible de décès ou de blessure grave si vous ne suivez pas immédiatement les instructions.**

**⚠ AVERTISSEMENT**

**Risque possible de décès ou de blessure grave si vous ne suivez pas les instructions.**

Tous les messages de sécurité vous diront quel est le danger potentiel et vous disent comment réduire le risque de blessure et ce qui peut se produire en cas de non-respect des instructions.

## IMPORTANTES INSTRUCTIONS DE SÉCURITÉ

**AVERTISSEMENT :** Lors de l'utilisation du lave-vaisselle, suivre les précautions élémentaires dont les suivantes :

- Lire la totalité des instructions avant d'utiliser le lave-vaisselle.
- N'utiliser le lave-vaisselle que pour laver la vaisselle.
- Utiliser les détergers ou agents de rinçage recommandés pour lave-vaisselle et les garder hors de la portée des enfants.
- Lorsque vous chargez le lave-vaisselle :
  - 1) Placer les objets coupants de façon qu'ils ne puissent endommager le joint de la porte; et
  - 2) Placer les couteaux le manche vers le haut de façon à ne pas vous couper.
- Ne pas laver d'articles en plastique à moins qu'ils ne soient marqués "Peut aller au lave-vaisselle" ou l'équivalent. Si l'article ne porte aucune indication, vérifier auprès du fabricant.
- Ne pas toucher l'élément chauffant pendant le fonctionnement ou immédiatement après.
- Ne pas faire fonctionner le lave-vaisselle si tous les panneaux de l'enceinte ne sont pas en place.
- Ne pas jouer avec les commandes.
- Ne pas abuser, vous asseoir ni monter sur la porte, le couvercle ou les paniers du lave-vaisselle.
- Pour éviter tout risque d'accident, ne pas laisser les enfants jouer dans ou sur le lave-vaisselle.
- Sous certaines conditions, de l'hydrogène peut se former dans un réseau d'eau chaude inutilisé depuis deux semaines ou plus. L'HYDROGÈNE EST UN GAZ EXPLOSIBLE. Si le système d'eau chaude n'a pas été utilisé depuis un certain temps, laisser couler l'eau chaude des robinets pendant quelques minutes avant de faire fonctionner le lave-vaisselle. Cette mesure permettra à l'hydrogène de s'évaporer. Ce gaz étant inflammable, ne pas fumer ni utiliser de flamme nue pendant cette période.
- Enlever la porte ou le couvercle du compartiment de lavage lorsque vous remplacez ou mettez au rebut un vieux lave-vaisselle.

**CONSERVEZ CES INSTRUCTIONS**

## INSTRUCTIONS DE MISE À LA TERRE

- **Pour un lave-vaisselle relié à la terre, branché avec un cordon :**

Le lave-vaisselle doit être relié à la terre. En cas d'un mauvais fonctionnement ou d'une panne, la mise à terre réduira le risque d'un choc électrique en fournissant le moins de résistance pour le courant électrique. Le lave-vaisselle est équipé d'un cordon avec un conducteur pour relier les appareils à la terre. La fiche doit être branchée sur une prise appropriée, installée et reliée à la terre conformément aux codes et règlements locaux.

**AVERTISSEMENT :** La connexion incorrecte du conducteur pour relier les appareils à la terre peut causer le risque de choc électrique. Vérifier avec un électricien

compétent ou un représentant de service si vous avez des doutes si le lave-vaisselle est correctement relié à la terre. Ne pas modifier la fiche fournie avec le lave-vaisselle; si elle n'entre pas dans la prise, faire installer une prise appropriée par un électricien compétent.

- **Pour un lave-vaisselle branché en permanence :**

Le lave-vaisselle doit être branché à un système d'installation électrique permanent en métal relié à la terre, ou un conducteur pour relier les appareils à la terre doit être relié avec les conducteurs du circuit et branché à une borne pour relier les appareils à la terre ou au cordon d'alimentation électrique avec le lave-vaisselle.

**CONSERVEZ CES INSTRUCTIONS**



## ⚠ AVERTISSEMENT

**Risque de basculement**

**Ne pas utiliser le lave-vaisselle jusqu'à ce qu'il soit complètement installé.**

**Ne pas appuyer sur la porte ouverte.**

**Le non-respect de ces instructions peut causer des blessures graves ou des coupures.**

## Étapes rapides

### 1 Préparer et charger le lave-vaisselle.

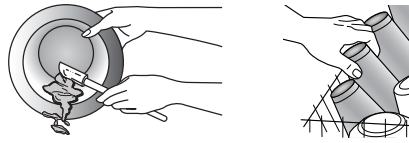

### 3 Sélectionner un programme et une option.

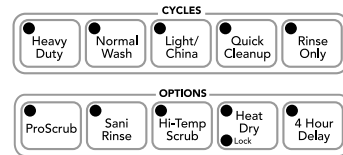

### 2 Ajouter le détergent pour le nettoyage et de l'agent de rinçage pour le séchage.

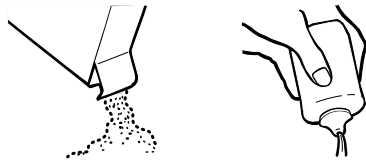

### 4 Mettre le lave-vaisselle en marche.

**REMARQUE:** Si le bouton START/RESUME (mise en marche/reprise) se trouve au sommet de la porte, bien fermer la porte dans les 3 secondes qui suivent l'appui sur la touche START/RESUME.



## Utilisation du lave-vaisselle

### ÉTAPE 1

#### Préparer et charger le lave-vaisselle

**IMPORTANT :** Enlever de la vaisselle les restes alimentaires, os, cure-dents et autres articles durs. Enlever les étiquettes des récipients avant de les mettre à laver.

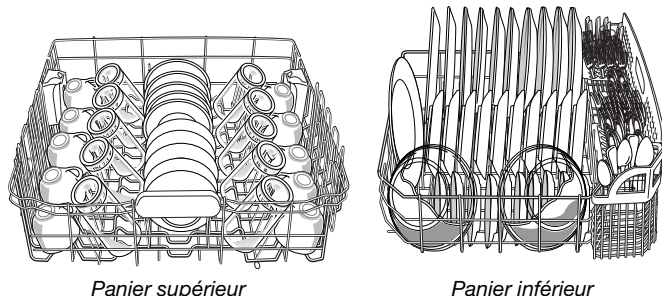

Panier supérieur

Panier inférieur

- S'assurer que rien n'empêche les bras d'aspersion de tourner librement. Il est important que le jet d'eau atteigne toutes les surfaces sales.
- Vérifier que lorsque la porte du lave-vaisselle est fermée, aucun article ne bloque le distributeur de détergent.
- Charger dans le panier les articles en orientant la surface sale vers l'intérieur, vers le bras d'aspersion - voir l'illustration. Ceci optimisera l'efficacité de nettoyage et de séchage.
- Éviter le chevauchement d'articles retenant les aliments, comme des bols ou assiettes.
- Placer les articles de plastique, les petites assiettes et les verres dans le panier supérieur. Ne laver des articles de plastique au lave-vaisselle que s'ils sont identifiés comme "lavable au lave-vaisselle".
- Pour éviter les bruits de choc et d'entrechoc durant le fonctionnement, charger la vaisselle de façon à ce que les articles ne se touchent pas les uns les autres. S'assurer que les articles légers sont bien retenus dans les paniers.

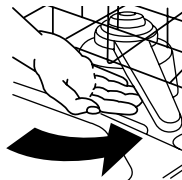

- Lors du chargement des couverts, toujours charger les articles acérés pointés vers le bas et éviter d'"imbriquer" les articles (voir l'illustration).



### ÉTAPE 2

#### Ajouter le détergent

**REMARQUE :** Si vous n'avez pas l'intention d'effectuer un programme de lavage dans l'immédiat, exécuter un programme de rinçage. Ne pas utiliser de détergent.

- Utiliser uniquement du détergent pour lave-vaisselle automatique. Verser le détergent en poudre, liquide ou en pastille, juste avant de démarrer un programme.
- Pour l'obtention de meilleurs résultats, un détergent à lave-vaisselle automatique frais est meilleur. Conserver le récipient du détergent bien fermé dans un lieu sec et frais.

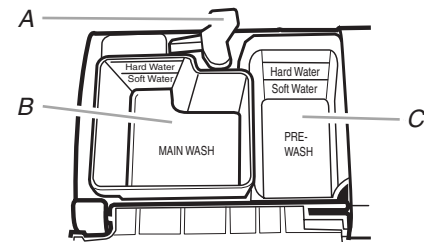

A. Loquet du couvercle

B. Section de lavage principal

C. Section de pré-lavage

- La quantité de détergent à utiliser dépend :  
Du degré de saleté de la vaisselle - Les charges très sales nécessitent plus de détergent.  
De la dureté de l'eau - Si on utilise trop peu de détergent dans une eau dure, la vaisselle ne sera pas parfaitement lavée. Si on utilise trop de détergent dans une eau douce, la solution attera les articles en verre.  
Eau douce à moyenne (0 à 6 grains par gallon US) [eau venant d'adoucisseur d'eau général et eau du service d'eau de la ville]  
Eau moyenne à dure (7 à 12 grains par gallon US) [eau de puits et, dans certains cas, du service d'eau de la ville]
- Selon la dureté de l'eau, remplir la section de lavage principal du distributeur, voir l'illustration. Remplir la section de pré-lavage jusqu'au niveau indiqué, si nécessaire.

**REMARQUE :** Les quantités indiquées correspondent à l'emploi d'un détergent en poudre standard. Lors de l'utilisation d'un autre détergent, procéder conformément aux instructions indiquées sur l'emballage.

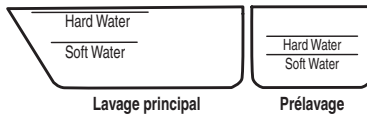

### Verser l'agent de rinçage

- Votre lave-vaisselle est conçu pour utiliser un agent de rinçage pour un séchage satisfaisant. Sans agent de rinçage, la vaisselle et l'intérieur du lave-vaisselle seront extrêmement humides. L'option séchage avec chaleur ne pourra pas s'effectuer aussi bien sans agent de rinçage.
- Les agents de rinçage empêchent l'eau de former des gouttelettes qui peuvent sécher en laissant des taches ou coulées. Ils améliorent également le séchage en permettant à l'eau de s'écouler de la vaisselle lors du séchage final.
- Les agents de rinçage aident à réduire l'excès d'humidité sur les paniers à vaisselle et à l'intérieur du lave-vaisselle.
- Vérifier l'indicateur de l'agent de rinçage. Verser l'agent de rinçage quand l'indicateur atteint le niveau marqué "Add" (ajouter).
- Pour ajouter l'agent de rinçage, tourner le bouton du distributeur à "Refill" (remplir) et soulever. Verser l'agent de rinçage dans l'ouverture jusqu'à ce que l'indicateur soit sur "Full" (plein). Remettre le bouton du distributeur et le tourner à "Lock" (verrouillé). S'assurer que le bouton est bien verrouillé.

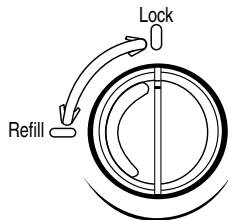
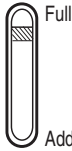

¼ tour pour verrouiller

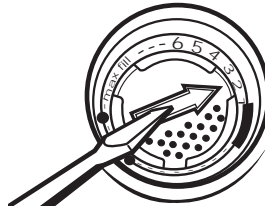

**REMARQUE :** Pour une majorité de types d'eau, le réglage effectué à l'usine à 2 donnera de bons résultats. En cas d'eau dure ou d'observation d'anneaux ou dépôts, essayer un réglage plus élevé. Tourner l'ajusteur à flèche à l'intérieur du distributeur soit à la main, soit en insérant un tournevis à lame plate au centre de la flèche et en tournant.

## ÉTAPE 3

### Sélectionner un programme (les programmes varient selon les modèles)

Voir les tableaux "Description des programmes et des options" dans la section qui suit.

Les programmes plus intenses et les options modifient la durée du programme. Certains programmes et options prendront jusqu'à 3 h 30 pour se terminer.

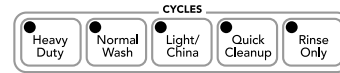

### Sélectionner les options (les options varient selon les modèles)

Voir les tableaux "Description des programmes et des options" dans la section qui suit.

On peut personnaliser les programmes en appuyant sur les options désirées.

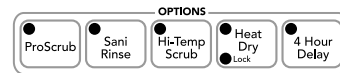

## ÉTAPE 4

### Commencer ou reprendre un programme

- Laisser l'eau couler du robinet le plus près du lave-vaisselle jusqu'à ce qu'elle soit chaude. Fermer le robinet.
- Bien fermer la porte. Le verrou de la porte s'engage automatiquement. Choisir le programme et les options de lavage désirés OU appuyer sur START/RESUME (mise en marche/réinitialisation) pour reprendre les mêmes programme et options que dans le programme précédent.
- On peut ajouter un article à n'importe quel moment avant le début du lavage principal. Ouvrir doucement la porte et ajouter l'article. Bien fermer la porte. Appuyer sur START/RESUME.



**REMARQUE :** Si le bouton START/RESUME (mise en marche/reprise) se trouve au sommet de la porte, bien fermer la porte dans les 3 secondes qui suivent l'appui sur la touche START/RESUME.

## Description des programmes et des options

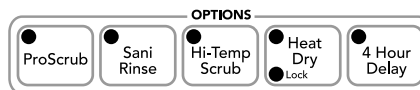
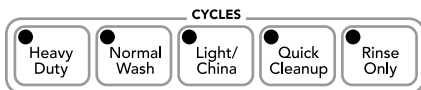



- Washing
- Drying
- Clean
- Sanitized

Ces informations couvrent plusieurs modèles différents. Votre lave-vaisselle peut ne pas comporter tous les programmes et options décrits.

### SÉLECTIONS DE PROGRAMME

PRO-GRAMMES	TYPES DE CHARGE DE VAISSELLE	DESCRIPTIONS	DURÉE DE LAVAGE (HH:MM)		
			Pro-gramme minimum	Programm e + options minimum	*Durée maximum
	Utiliser ce programme pour les casseroles et la vaisselle ordinaire difficiles à nettoyer et très sales.	Lors du lavage, l'action de lavage fera des pauses répétées pendant quelques secondes.	1:39	2:09	3:30
	Utiliser ce programme pour des charges comportant des quantités normales de débris alimentaires.	L'étiquette de consommation d'énergie est basée sur ce programme. Lors du lavage, l'action de lavage fera des pauses répétées pendant quelques secondes.	1:11	1:41	3:30

## SÉLECTIONS DE PROGRAMME







PRO-GRAMMES	TYPES DE CHARGE DE VAISSELLE	DESCRIPTIONS	DURÉE DE LAVAGE (HH:MM)		
			Pro-gramme minimum	Programm e + options minimum	*Durée maximum
	Utiliser ce programme pour les articles sales en porcelaine et en cristal.	Lors du lavage, l'action de lavage fera des pauses répétées pendant quelques secondes.	1:17	1:47	2:51
	Utiliser ce programme pour laver rapidement les verres ou les charges de vaisselle pré rincées.	Ce programme ne sèche pas.	0:30	aucune	aucune
	Utiliser ce programme pour rincer la vaisselle, les verres et l'argenterie qui ne seront pas lavés immédiatement.	Ce programme ne sèche pas. Ne pas utiliser de détergent.	0:10	aucune	aucune

On peut personnaliser le programme en sélectionnant une option.

Voir la sélection d'options. Si vous changez d'avis, appuyez sur cette option à nouveau pour la désactiver, ou sélectionnez une option différente. Vous pouvez changer une option à tout moment avant que l'option choisie ne commence.



\*Les durées maximum de lavage dépendent de la température de l'eau, de la saleté, de la taille de la charge de vaisselle et des options sélectionnées.

## SÉLECTION D'OPTION

OPTIONS	TYPES DE CHARGE DE VAISSELLE	DESCRIPTIONS	À UTILISER AVEC :
	Casseroles, marmites, etc. comportant des souillures tenaces.	Active les jets PROSCRUB® et déclenche une aspersion intensifiée à l'arrière du panier inférieur. Peut ajouter de la chaleur et accroître la durée du programme.	Programme Heavy Duty (service intense) ou Normal.
	Pour assainir la vaisselle et la verrerie conformément à la norme 184 NSF/ANSI pour les lave-vaisselle résidentiels.	Augmente la température de l'eau du rinçage final à environ 155°F (68°C). Ce rinçage à haute température assainit la vaisselle et la verrerie conformément à la norme 184 NSF/ANSI pour les lave-vaisselle résidentiels. Les lave-vaisselle résidentiels certifiés ne sont pas destinés aux établissements alimentaires autorisés. L'option Sanitize ou Sani Rinse augmente la chaleur et la durée du programme.	Programme Normal. Le programme Heavy Duty (service intense) utilise automatiquement Sani Rinse. Seuls ces programmes d'assainissement ont été conçus pour répondre aux exigences de la norme NSF/ANSI.
	Charge avec aliments cuits adhérant à la vaisselle.	Augmente la température cible de l'eau lors des phases de lavage du programme. Ajoute de la chaleur, du temps de lavage et de l'eau au programme.	Programme Heavy Duty (service intense) ou Normal.
	Séchage avec chaleur pour les meilleurs résultats de séchage.	ARRÊTER le lave-vaisselle quand la charge contient de la vaisselle en plastique qui peut être sensible à des températures élevées. Cette option avec l'utilisation d'un agent de rinçage fournira le meilleur rendement de séchage.	Tous les programmes, sauf Rinse Only. Automatique avec tous les programmes de lavage à moins de l'éteindre.
	Pour mettre en marche le lave-vaisselle plus tard ou en dehors des heures de pointe.	Diffère la mise en marche d'un programme jusqu'à 4 heures. Choisir un programme de lavage et les options. Appuyer sur 4 Hour Delay. Appuyer sur START/RESUME. Bien fermer la porte.	Tous les programmes, sauf Rinse Only.
<b>Verrouillage des commandes</b> 	Pour éviter l'utilisation involontaire du lave-vaisselle ou le changement de programme ou d'option durant un programme.	Pour verrouiller, appuyer sur Heat Dry pendant au moins 4 secondes. Pour déverrouiller, appuyer sur Heat Dry pendant au moins 4 secondes. Lorsque Control Lock est allumé, tous les boutons sont désactivés. Lorsqu'on appuie sur une touche alors que le lave-vaisselle est verrouillé, l'indicateur lumineux clignote 3 fois. On peut ouvrir la porte du lave-vaisselle lorsque les commandes sont verrouillées.	À tout moment.

**IMPORTANT :** Le capteur incorporé au lave-vaisselle contrôle le degré de saleté. La durée du programme et/ou la consommation d'eau peuvent varier étant donné que le capteur rajuste le programme pour assurer des performances de lavage optimales. Si la température de

l'eau d'arrivée est inférieure à celle recommandée ou que la vaisselle est très sale, le programme compensera automatiquement en allongeant la durée du programme et en augmentant la quantité d'eau et le chauffage, au besoin.

COMMANDES ET AVANCEMENT DU PROGRAMME		
COMMANDE	USAGE	COMMENTAIRES
	Pour commencer ou reprendre un programme de lavage	Si la porte est ouverte durant un programme ou en cas d'interruption de l'alimentation électrique, l'indicateur START/RESUME clignote. Le programme ne reprendra pas tant que la porte ne sera pas fermée et qu'on n'aura pas appuyé sur START/RESUME. <b>REMARQUE :</b> Si le bouton START/RESUME (mise en marche/reprise) se trouve au sommet de la porte, bien fermer la porte dans les 3 secondes qui suivent l'appui sur la touche START/RESUME.
	Pour annuler un programme de lavage	Bien fermer la porte. Le lave-vaisselle commence une vidange de 2 minutes (au besoin). Laisser le lave-vaisselle évacuer l'eau complètement.
<ul style="list-style-type: none"> <li>● Washing</li> <li>● Drying</li> <li>● Clean</li> <li>● Sanitized</li> </ul>	Pour suivre la progression du programme du lave-vaisselle	L'indicateur Clean (propre) s'allume lorsqu'un programme est terminé. Si l'option Sani Rinse (rinçage sanitaire) est sélectionnée, l'indicateur Sanitized (assaini) s'allume lorsque le programme Sani Rinse est terminé. L'indicateur clignote à la fin du programme lorsque le lave-vaisselle n'a pas bien assaini la vaisselle, comme par exemple lorsqu'on a interrompu le programme ou que l'eau n'a pas pu être chauffée à la température nécessaire. Le témoin s'éteint lorsqu'on ouvre et ferme la porte ou appuie sur CANCEL.

## Caractéristiques du lave-vaisselle

Votre lave-vaisselle KitchenAid peut comporter toutes les caractéristiques suivantes ou seulement certaines d'entre elles.

### Zone de lavage PROSCRUB®

La zone de lavage PROSCRUB® est située à l'arrière du panier inférieur.

**REMARQUE :** Sélectionner l'option de lavage PROSCRUB® pour utiliser cette fonction. Vérifier que les articles n'interfèrent pas avec le tube d'alimentation d'eau, les bras d'aspersion ou les jets d'aspersion PROSCRUB®.

- Charger les poêles et casseroles en les orientant la surface sale vers les jets PROSCRUB® à l'arrière du panier inférieur.
- Une seule rangée d'articles à la fois peut être orientée vers les jets PROSCRUB®. Empiler, faire se chevaucher ou imbriquer les articles empêchera les jets PROSCRUB® d'atteindre toutes les surfaces.

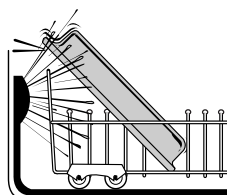

### Panier à ustensiles CULINARY CADDY®

Utiliser le panier à ustensiles pour maintenir les ustensiles de cuisines (grandes cuillères, spatules et articles similaires), ou y charger les couverts.

Le panier à ustensiles est suspendu dans le panier inférieur sur le côté droit. Charger le panier alors qu'il est sur le panier inférieur ou le retirer pour le charger sur un comptoir ou sur une table.

**REMARQUE :** Faire tourner le bras d'aspersion. S'assurer que les articles dans le panier n'entravent pas la rotation du bras d'aspersion.

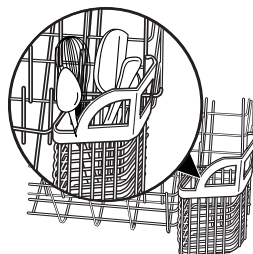

### Filet SURE-HOLD® pour petits articles

Ce filet est placé à l'avant du panier inférieur. Utiliser le filet pour les petits articles qui, autrement, risqueraient de "voler" à l'intérieur du lave-vaisselle durant un programme.

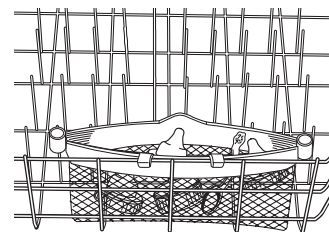

### Panier intermédiaire réglable à 2 positions

Retirer le panier pour ustensiles de cuisson, vous pouvez alors lever ou baisser le panier intermédiaire pour mettre de grands articles dans le panier intermédiaire ou inférieur. Les réglages sont situés de chaque côté du panier intermédiaire. Chaque réglage comporte 2 positions préréglées. Les positions hautes et basses sont indiquées sur le réglage.

**IMPORTANT :** Lors de l'utilisation des paniers pour ustensiles de cuisson en position basse, le panier de niveau intermédiaire doit lui aussi être placé dans la position la plus basse.

Pour soulever le panier, appuyer sur les deux réglageurs du panier et soulever le panier jusqu'à ce qu'il soit en position haute et d'aplomb.

Pour abaisser le panier, appuyer sur les deux réglageurs du panier et glisser le panier à sa position la plus basse.

**REMARQUE :** Le panier intermédiaire doit être d'aplomb.

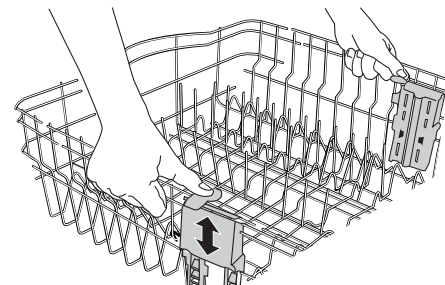



## Support de tasses et de verres à pied SURE-HOLD®

Rabattre la tablette d'appoint du côté gauche ou droit du panier intermédiaire pour y placer des tasses, verres à pied ou articles longs tels que les ustensiles et spatules.

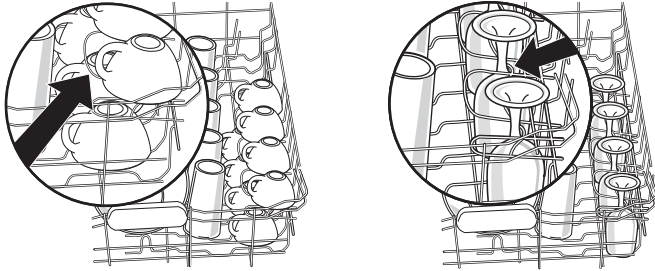

**REMARQUE :** Retirer le(s) panier(s) pour ustensiles de cuisson lors du lavage de grands verres à pied ou d'autres grands articles dans le panier intermédiaire.

## Tiges flexibles FLEXI-FOLD DOWN™

La rangée de tiges sur les côtés à gauche et à droite du panier intermédiaire peut être réglée pour faire de la place pour divers articles de vaisselle.

### Pour ajuster les tiges rabattables :

1. Saisir la pointe de la tige qui se trouve dans le support de la tige.
2. Pousser doucement la tige à l'extérieur du support de la tige.
3. Rabattre les tiges vers le bas et vers le centre du panier.

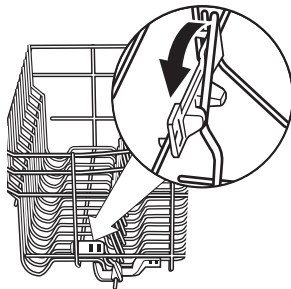

## Attaches pour articles légers SURE-HOLD®

Les attaches maintiennent les articles légers en plastique tels que les tasses, couvercles ou bols en place pendant le lavage.

### Pour déplacer une attache :

1. Tirer l'attache vers le haut pour la séparer de la tige.
2. Réinstaller l'attache sur une autre tige.

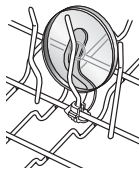

## Paniers amovibles pour ustensiles de cuisson

### Pour enlever le panier :

1. Pour accéder aux butées d'arrêt, tirer le panier vers l'avant jusqu'à l'arrêt et jusqu'à ce qu'il s'enclenche en place.
2. Pour ouvrir les butées d'arrêt, relever la butée d'arrêt vers l'extérieur de la glissière.
3. Après ouverture des deux butées d'arrêt, faire glisser les roues avant vers le haut pour les sortir de la fente dans la glissière. Continuer à tirer le panier vers l'avant et faire glisser les roues arrière vers le haut pour les sortir de la glissière.
4. Fermer les butées d'arrêt.
5. Faire glisser les butées de panier pour les réinstaller dans le lave-vaisselle.

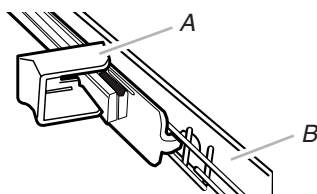

A. Butée d'arrêt  
B. Glissière

### Pour réinstaller le panier

1. Tirer doucement les butées du panier vers l'avant dans le lave-vaisselle jusqu'à l'arrêt et jusqu'à ce qu'elles s'enclenchent en place.
2. Pour ouvrir les butées d'arrêt, relever la butée d'arrêt vers l'extérieur de la glissière.
3. Placer les roulettes arrière du panier de chaque côté du panier dans la fente de la glissière et faire rouler le panier pour le réinstaller dans les glissières.
4. Insérer les roulettes avant du panier de chaque côté du panier dans les fentes du panier.
5. Fermer les butées d'arrêt des deux côtés du panier et faire glisser le panier pour le réinstaller dans le lave-vaisselle.

## Panier pour ustensiles de cuisson

Le panier pour ustensiles de cuisson est conçu avec 2 paniers amovibles pour contenir les couverts, couteaux et ustensiles de cuisson supplémentaires.

Installer les paniers en position élevée en cas de couverts ou de vaisselle plate supplémentaires à laver.

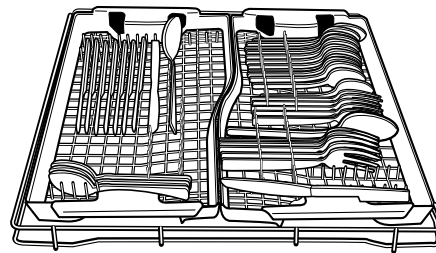

Position élevée

Installer les paniers en position basse en cas de couverts, couteaux ou ustensiles supplémentaires nécessitant plus d'espace pour le lavage.

**IMPORTANT :** Lors de l'utilisation des paniers pour ustensiles de cuisson en position basse, le panier de niveau intermédiaire doit aussi être à la position la plus basse.

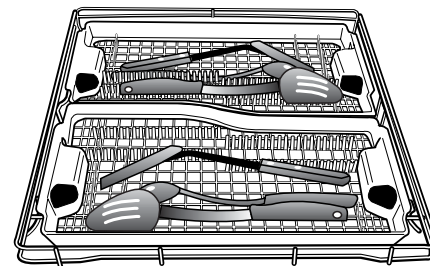

Position basse

Lorsqu'on utilise les tablettes pour tasses ou d'autres articles de grande taille dans le panier intermédiaire, retirer le panier avant en position basse pour plus d'espace.

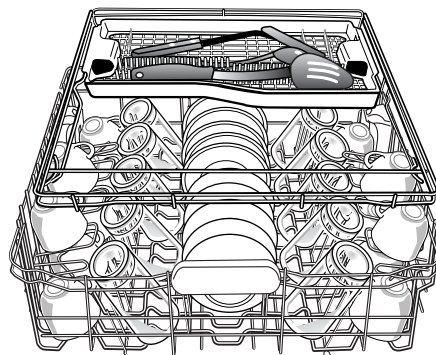

## Entretien du lave-vaisselle

### Nettoyage du lave-vaisselle

Nettoyer l'extérieur du lave-vaisselle à l'aide d'un linge doux et humide et d'un détergent doux. Si l'extérieur de votre lave-vaisselle est en acier inoxydable, il est recommandé d'utiliser un nettoyant pour acier inoxydable.

Nettoyer l'intérieur du lave-vaisselle à l'aide d'une pâte de détergent pour lave-vaisselle en poudre et de l'eau ou utiliser un détergent liquide pour lave-vaisselle sur une éponge humide pour nettoyer l'intérieur refroidi.

Un rinçage avec de l'eau vinaigrée peut éliminer les taches blanches et films sur la vaisselle. Le vinaigre est un acide et son utilisation trop fréquente pourrait endommager le lave-vaisselle.

Ajouter 2 tasses (500 mL) de vinaigre blanc dans un verre ou une tasse à mesurer lavable au lave-vaisselle dans le panier inférieur. Faire exécuter au lave-vaisselle un programme de lavage complet et un séchage à l'air ou une option de séchage économique. Ne pas utiliser de détergent. Le vinaigre se mélangera à l'eau de lavage.

Vérifier le dispositif anti-refoulement, si vous en avez un, et le nettoyer lorsque votre lave-vaisselle ne se vidange pas bien.

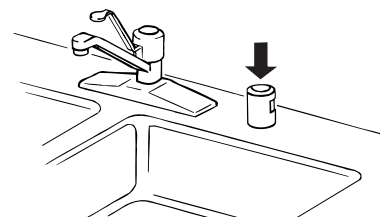

### Remisage du lave-vaisselle

Si le lave-vaisselle n'est pas utilisé pendant l'été, couper l'arrivée d'eau et l'alimentation électrique du lave-vaisselle. Pendant l'hiver si le lave-vaisselle est exposé à des températures proches du point de congélation ou est laissé dans une résidence saisonnière comme une résidence secondaire ou maison de vacances, faire hiverner le lave-vaisselle par un technicien de service agréé pour éviter tout dommage dû à l'eau.

## Dépannage

Essayer d'abord les solutions suggérées ici ou visiter notre site Internet et la FAQ (foire aux questions) pour éviter le coût d'un appel de service.

Aux É.-U., [www.kitchenaid.com](http://www.kitchenaid.com) Au Canada, [www.kitchenaid.ca](http://www.kitchenaid.ca)

### Le lave-vaisselle ne fonctionne pas correctement

#### ■ Le lave-vaisselle ne fonctionne pas

##### REMARQUES :

- Il est normal que le lave-vaisselle fasse des pauses répétées au cours d'un programme. Si le témoin lumineux START/RESUME (mise en marche/reprise) clignote, appuyer sur START/RESUME.
- Si le bouton START/RESUME (mise en marche/reprise) se trouve au sommet de la porte, bien fermer la porte dans les 3 secondes qui suivent l'appui sur la touche START/RESUME.

S'assurer que la porte est fermée et verrouillée.

Vérifier qu'un programme a été sélectionné. (Voir "Descriptions des programmes et options").

Vérifier que le lave-vaisselle est sous tension. Un disjoncteur ou un fusible peut s'être déclenché.

Si des témoins lumineux autres que le témoin START/RESUME clignotent et que l'appareil ne fonctionne pas, faire un appel de service.

#### ■ Il reste du détergent dans le distributeur ou la pastille se trouve au fond de la cuve

Inspecter la vaisselle telle que les tôles à biscuits, les planches à découper ou les grands récipients, etc. qui peuvent bloquer l'ouverture du distributeur de détergent.

Vérifier que le détergent est frais et ne contient pas de grumeau.

Vérifier que le programme est terminé (le témoin lumineux vert doit être allumé). Si le programme n'est pas terminé, il faudra le faire reprendre en appuyant sur START/RESUME et en fermant la porte en moins de 3 secondes.

#### ■ Le programme dure trop longtemps

##### REMARQUES :

Pour utiliser moins d'eau et réduire la consommation d'énergie, il existe des programmes qui tournent en général jusqu'à 3 heures.

Un réglage du chauffage de l'eau à 120 °F (49°C) est idéal, le lave-vaisselle retardera le programme plus longtemps tout en chauffant l'eau de refroidissement.

Certaines options prolongeront le programme. (Voir la section "Descriptions des programmes et options"). L'option Heated Dry (séchage avec chaleur) ajoute ½ heure.

Essayer le programme Quick Cleanup (nettoyage rapide).

Faire couler l'eau chaude d'un robinet situé à proximité du lave-vaisselle avant de lancer le programme.

#### ■ Le lave-vaisselle ne sèche pas la vaisselle.

**REMARQUE :** Le plastique et les articles à surface anti-adhésive sont difficiles à faire sécher car leur surface est poreuse et les gouttelettes d'eau ont tendance à s'y accumuler. Un séchage au torchon peut être nécessaire.

L'utilisation d'un agent de rinçage avec l'option Heated Dry (séchage avec chauffage) est nécessaire pour un séchage correct.

Un chargement adéquat des articles peuvent influencer sur le séchage. (Voir les instructions spécifiques de chargement dans ce guide.)

Les verres et les tasses à fond concave retiennent l'eau. Cette eau peut éclabousser d'autres articles lors du déchargement.

- Décharger le panier inférieur en premier.
- Placer ces articles sur le côté le plus incliné du panier pour obtenir de meilleurs résultats.

#### ■ Il ne se remplit pas

Vérifier que le robinet d'eau d'alimentation du lave-vaisselle est ouvert.

Vérifier l'absence d'obstruction du flotteur. (Voir "Caractéristiques du lave-vaisselle").

Vérifier l'absence de mousse dans le lave-vaisselle. En cas de présence de mousse, le lave-vaisselle peut ne pas fonctionner correctement ou ne pas se remplir d'eau.

#### ■ Il reste de l'eau dans la cuve/pas de vidange

Vérifier que le programme est terminé (le témoin lumineux vert doit être allumé). Si le programme n'est pas terminé, il faudra le relancer en appuyant sur START/RESUME et en fermant la porte en moins de 3 secondes.

Si le lave-vaisselle est raccordé à un broyeur de déchets, vérifier que le bouchon d'obturation a été retiré de l'orifice du broyeur.

Vérifier l'absence de déformation sur le tuyau de vidange.

Vérifier l'absence d'obstructions par des aliments dans le système d'évacuation ou le broyeur.

Vérifier le fusible ou le disjoncteur du domicile.

#### ■ Condensation sur le comptoir de la cuisine (modèles encastrés)

Le lave-vaisselle est-il aligné le du comptoir? L'humidité sortant de l'évent de la console du lave-vaisselle peut se former sur le comptoir. Voir les instructions d'installation pour plus de renseignements.

#### ■ Eau dure (résidus blancs sur les parois internes du lave-vaisselle ou sur la verrerie)

**REMARQUE :** Des dépôts minéraux provenant d'une eau très dure peuvent endommager le lave-vaisselle et rendre difficile l'obtention d'un bon nettoyage. Un adoucisseur d'eau est vivement recommandé si la dureté est de 15 grains ou plus. En l'absence d'un adoucisseur d'eau, les étapes suivantes peuvent aider :

Utiliser un produit de nettoyage du commerce conçu pour les lave-vaisselle une fois par mois.

Toujours utiliser un agent de rinçage.

Toujours utiliser un détergent frais de grande qualité.

Utiliser un stimulant de détergent/adoucisseur d'eau ou un additif pour lave-vaisselle.

#### ■ Odeurs

**REMARQUE :** Si le lave-vaisselle n'est pas utilisé tous les jours, on peut exécuter quotidiennement un programme de rinçage avec une charge partielle jusqu'à ce que l'on ait une charge complète à laver.

Faire exécuter au lave-vaisselle un rinçage au vinaigre en mettant 2 tasses (500 mL) de vinaigre blanc dans un verre à mesurer placé debout dans le panier inférieur. Exécuter un programme normal après avoir désactivé l'option Heated Dry (séchage avec chauffage). Ne pas utiliser de détergent.

Le lave-vaisselle peut ne pas se vidanger correctement, voir "Il reste de l'eau dans la cuve/pas de vidange" à la section "Dépannage".

#### ■ La laveuse fait du bruit

##### REMARQUES :

■ Des bruits de pompage peuvent se produire régulièrement pendant le programme alors que le lave-vaisselle se vidange.

■ On peut entendre de temps en temps un sifflement du robinet d'eau; ceci est normal.

■ On peut entendre un bruit d'enclenchement lorsque le distributeur de détergent s'ouvre pendant le programme et lorsque la porte est ouverte à la fin du programme; ceci est normal.

■ Une installation incorrecte affectera les niveaux de bruit.

Vérifier que les filtres sont bien installés.

On peut entendre un bruit sourd si des articles dépassent des paniers et interfèrent avec les pales de lavage. Replacer le lave-vaisselle et reprendre le programme.

#### ■ Il reste des souillures alimentaires sur la vaisselle

Vérifier que le lave-vaisselle est correctement chargé. Un chargement incorrect peut considérablement réduire la performance de lavage (voir "Utilisation du lave-vaisselle").

Sélectionner le programme et les options correspondant au type de saleté. Le programme Heavy Duty (service intense) avec l'option Hi-Temp Scrub (temp. élevée) peut être utilisé pour les charges plus difficiles à nettoyer.

Vérifier que la température de l'eau d'entrée est d'au moins 120°F (49°C).

Utiliser la bonne quantité de détergent frais. Un supplément de détergent est nécessaire pour les charges très sales et en présence d'une eau dure.

Retirer les aliments sur la vaisselle en grattant avant de la charger (ne pas pré-rincer).

#### ■ La vaisselle n'est pas propre avec le lavage PROSCRUB®

La vaisselle chargée est-elle orientée vers les jets d'aspersion PROSCRUB®? Orienter les surfaces sales de la vaisselle face à l'arrière du lave-vaisselle, vers les jets d'aspersion PROSCRUB®. Incliner la vaisselle vers l'arrière de façon à ce que l'eau puisse s'évacuer des surfaces et que le bras d'aspersion inférieur puisse laver les articles par le dessous.

**REMARQUE :** Les articles chargés peuvent se déplacer lorsque les paniers sont poussés à l'intérieur du lave-vaisselle. Vérifier que les articles n'interfèrent pas avec les bras d'aspersion, le tube d'alimentation d'eau ou les jets d'aspersion PROSCRUB®.

Les articles sont-ils chargés de manière à ne pas se chevaucher? Charger les articles uniquement sur la rangée profonde en évitant tout chevauchement afin de permettre aux jets d'aspersion PROSCRUB® d'atteindre toutes les surfaces.

#### ■ L'assainissement n'a pas été effectué

Si le témoin lumineux d'assainissement clignote, la charge n'est pas assainie. Le programme a été interrompu lors du rinçage final, ou le dispositif de chauffage de l'eau est à un réglage trop faible. Régler le dispositif de chauffage de l'eau à 120°F (49°C).

#### ■ Vaisselle endommagée

Un chargement incorrect peut écailler ou endommager la vaisselle. (Voir les instructions spécifiques de chargement dans ce guide.)

#### ■ Lampes clignotantes

Si le témoin lumineux START/RESUME (mise en marche/reprise) clignote, appuyer sur START/RESUME et fermer la porte dans les 3 secondes qui suivent.

Si le témoin lumineux Clean (propre) ou tout autre témoin clignote et que le lave-vaisselle ne fonctionne pas, faire un appel de service.

#### ■ Vaisselle présentant des traces ou des taches (et solution pour l'eau dure)

##### REMARQUES :

■ Un agent de rinçage liquide est nécessaire pour le séchage et pour réduire les taches.

■ Utiliser la bonne quantité de détergent.

Vérifier que les traces peuvent disparaître en trempant l'article dans du vinaigre blanc pendant 5 minutes. Si les traces disparaissent, ceci est dû à l'eau dure. Ajuster la quantité de détergent et d'agent de rinçage. Voir ("Eau dure [résidus blancs sur les parois internes du lave-vaisselle ou sur la verrerie]") à la section "Dépannage". Si les traces ne disparaissent pas, elles sont dues à des attaques (voir ci-dessous).

Vérifier que la température de l'eau entrante est réglée à 120°F (49°C).

Essayer d'utiliser les options Hi-Temp Scrub (température élevée) et Sani Rinse (rinçage par assainissement).

Pour enlever les taches, effectuer un rinçage au vinaigre dans le lave-vaisselle.

■ Laver et rincer la vaisselle affectée et la charger dans le lave-vaisselle. Enlever tous les couverts et les articles métalliques. Verser 2 tasses (500 mL) de vinaigre blanc dans un verre à mesurer dans le panier inférieur. Exécuter un programme normal après avoir désactivé l'option Heated Dry (séchage avec chaleur). Aucun détergent n'est nécessaire.

#### ■ Attaques (traces permanentes)

Il y a une érosion de la surface de l'article en verre, qui peut être provoquée par la combinaison : d'une eau trop chaude, de l'emploi d'une trop grande quantité de détergent avec une eau douce ou d'un pré-lavage. Le détergent a besoin de résidus alimentaires pour agir. En cas d'attaque, l'article en verre est définitivement abîmé. Pour éviter d'autres attaques, ajuster la quantité de détergent selon la dureté de l'eau, arrêter le pré-lavage et utiliser des options de chauffage de l'eau uniquement lorsque la température de l'eau entrante est inférieure à 120°F (49°C).

#### ■ Fuite d'eau

Vérifier que le lave-vaisselle a été correctement installé et qu'il est d'aplomb.

La mousse peut faire déborder le lave-vaisselle. Mesurer le détergent précisément et utiliser uniquement des détergents conçus pour lave-vaisselle. Moins de détergent est nécessaire dans de l'eau douce. Essayer une autre marque de détergent si l'excès de mousse persiste.

Pour éviter les fuites d'agent de rinçage du distributeur, vérifier que le couvercle est bien fixé et éviter de trop le remplir.

#### ■ Décoloration de la cuve

##### REMARQUES :

■ Une teneur en fer importante dans l'eau peut décolorer la cuve.

■ Les aliments à base de tomate peuvent décolorer la cuve ou la vaisselle.

Un produit à base d'agrumes peut être utilisé pour nettoyer.

# GARANTIE DU LAVE-VAISSELLE KITCHENAID®

## GARANTIE LIMITÉE

Pendant un an à compter de la date d'achat, lorsque ce gros appareil ménager est utilisé et entretenu conformément aux instructions jointes à ou fournies avec le produit, la marque KitchenAid de Whirlpool Corporation ou Whirlpool Canada LP (ci-après désignées "KitchenAid") paiera pour les pièces spécifiées par l'usine et la main-d'œuvre pour corriger les vices de matériaux ou de fabrication qui étaient déjà présents lors de l'achat de ce gros appareil ménager. Le service doit être fourni par une compagnie de service désignée par KitchenAid. LE SEUL ET EXCLUSIF RECOURS DU CLIENT DANS LE CADRE DE LA PRÉSENTE GARANTIE LIMITÉE CONSISTE EN LA RÉPARATION PRÉVUE CI-DESSUS. Cette garantie limitée est valide uniquement aux États-Unis ou au Canada et s'applique exclusivement lorsque l'appareil est utilisé dans le pays où il a été acheté. Une preuve de la date d'achat original est exigée pour obtenir un service dans le cadre de la présente garantie limitée.

## GARANTIE LIMITÉE DE LA DEUXIÈME À LA CINQUIÈME ANNÉE INCLUSIVEMENT SUR CERTAINS COMPOSANTS

De la deuxième à la cinquième année inclusivement à compter de la date d'achat, lorsque votre gros appareil ménager est utilisé et entretenu conformément aux instructions jointes à ou fournies avec le produit, KitchenAid paiera pour les pièces spécifiées par l'usine pour les composants suivants, en cas de vices de matériaux ou de fabrication qui étaient déjà présents lors de l'achat de ce gros appareil ménager : paniers à vaisselle en nylon et commandes électroniques.

## GARANTIE LIMITÉE À VIE SUR LA CUVE EN ACIER INOXYDABLE

Pendant la durée de vie du produit, à compter de la date d'achat, lorsque votre gros appareil ménager est utilisé et entretenu conformément aux instructions jointes à ou fournies avec le produit, KitchenAid paiera pour les pièces spécifiées par l'usine et la main-d'œuvre pour corriger les vices de matériaux ou de fabrication qui étaient déjà présents lors de l'achat de ce gros appareil ménager : cuve en acier inoxydable.

## KITCHENAID NE PRENDRA PAS EN CHARGE

La présente garantie limitée ne couvre pas :

1. Les pièces de rechange ou la main d'œuvre lorsque le gros appareil ménager est utilisé à des fins autres que l'usage unifamilial normal ou lorsque les instructions d'installation et/ou les instructions de l'opérateur ou de l'utilisateur fournies ne sont pas respectées.
2. Les visites de service pour rectifier l'installation du gros appareil ménager, montrer à l'utilisateur comment utiliser l'appareil, remplacer ou réparer des fusibles ou rectifier le câblage ou la plomberie du domicile.
3. Les visites de service pour réparer ou remplacer les ampoules électriques de l'appareil, les filtres à air ou les filtres à eau. Ces pièces consommables ne sont pas couvertes par la garantie.
4. Les dommages imputables à : accident, modification, usage impropre ou abusif, incendie, inondation, actes de Dieu, installation fautive ou installation non conforme aux codes d'électricité ou de plomberie, ou l'utilisation de produits non approuvés par KitchenAid.
5. Les défauts apparents, notamment les éraflures, les bosses, les fissures ou tout autre dommage au fini du gros appareil ménager, à moins que ces dommages soient dus à des vices de matériaux ou de fabrication et soient signalés à KitchenAid dans les 30 jours suivant la date d'achat.
6. Toute perte d'aliments ou de médicaments due à une défaillance du réfrigérateur ou du congélateur.
7. Le ramassage et la livraison. Ce gros appareil ménager est conçu pour être réparé à domicile.
8. Les réparations aux pièces ou systèmes résultant d'une modification non autorisée faite à l'appareil.
9. Les frais de déplacement et de transport pour le service de produit si votre gros appareil ménager est situé dans une région éloignée où un service d'entretien KitchenAid autorisé n'est pas disponible.
10. La dépose et la réinstallation de votre gros appareil ménager si celui-ci est installé dans un endroit inaccessible ou n'est pas installé conformément aux instructions d'installation fournies par KitchenAid.
11. Les pièces de rechange ou la main-d'œuvre pour les gros appareils ménagers dont les numéros de série et de modèle originaux ont été enlevés, modifiés ou ne peuvent pas être facilement identifiés.

## CLAUSE D'EXONÉRATION DE RESPONSABILITÉ AU TITRE DES GARANTIES IMPLICITES

LES GARANTIES IMPLICITES, Y COMPRIS LES GARANTIES APPLICABLES DE QUALITÉ MARCHANDE OU D'APTITUDE À UN USAGE PARTICULIER, SONT LIMITÉES À UN AN OU À LA PLUS COURTE PÉRIODE AUTORISÉE PAR LA LOI. Certaines juridictions ne permettent pas de limitation de la durée des dommages fortuits ou indirects, ou les limitations de la durée des garanties implicites de qualité marchande ou d'aptitude à un usage particulier, de sorte que ces limitations peuvent ne pas s'appliquer dans votre cas. Cette garantie vous confère des droits juridiques spécifiques et vous pouvez également jouir d'autres droits qui peuvent varier d'une juridiction à une autre.

## LIMITATION DES RECOURS; EXCLUSION DES DOMMAGES FORTUITS OU INDIRECTS

LE SEUL ET EXCLUSIF RECOURS DU CLIENT DANS LE CADRE DE LA PRÉSENTE GARANTIE LIMITÉE CONSISTE EN LA RÉPARATION PRÉVUE CI-DESSUS. KITCHENAID N'ASSUME AUCUNE RESPONSABILITÉ POUR LES DOMMAGES FORTUITS OU INDIRECTS. Certaines juridictions ne permettent pas l'exclusion ou la limitation des dommages fortuits ou indirects, de sorte que ces exclusions ou limitations peuvent ne pas s'appliquer dans votre cas. Cette garantie vous confère des droits juridiques spécifiques et vous pouvez également jouir d'autres droits qui peuvent varier d'une juridiction à une autre.

Si vous résidez à l'extérieur du Canada et des 50 États des États-Unis, contactez votre marchand KitchenAid autorisé pour déterminer si une autre garantie s'applique. 3/08

Pour obtenir des renseignements supplémentaires sur le produit ou consulter la FAQ (Foire aux questions), aux É.-U., visitez notre site Web [www.kitchenaid.com](http://www.kitchenaid.com) Au Canada, visitez notre site Web [www.kitchenaid.ca](http://www.kitchenaid.ca)

Si vous n'avez pas accès à Internet et que vous avez besoin d'assistance pour l'utilisation de votre produit ou souhaitez obtenir un rendez-vous de service, communiquez avec KitchenAid au numéro ci-dessous.

Préparez vos numéros de modèle et de série au complet. Vous trouverez vos numéros de modèle et de série sur l'étiquette située près de la porte sur le côté droit ou gauche, à l'intérieur du lave-vaisselle.

Pour assistance ou service aux É.-U., composez le 1-800-422-1230. Au Canada, composez le 1-800-807-6777.

Si vous avez besoin de plus d'assistance, vous pouvez écrire à KitchenAid en soumettant toute question ou problème à l'adresse ci-dessous :

Aux É.-U. :

KitchenAid Brand Home Appliances  
Customer eXperience Center  
553 Benson Road  
Benton Harbor, MI 49022-2692

Au Canada :

KitchenAid Brand Home Appliances  
Customer eXperience Centre  
1901 Minnesota Court  
Mississauga, Ontario L5N 3A7

Dans votre correspondance, veuillez indiquer un numéro de téléphone où l'on peut vous joindre dans la journée.

Veuillez conserver ces Instructions d'utilisation, ainsi que le numéro de modèle pour référence ultérieure.

W10205937A

SP PN W10205938A

© 2008 Tous droits réservés. ® Marque déposée/TM Marque de commerce de KitchenAid, U.S.A., Emploi sous licence par KitchenAid Canada au Canada Imprimé aux É.-U. 11/08

## Free Manuals Download Website

<http://myh66.com>

<http://usermanuals.us>

<http://www.somanuals.com>

<http://www.4manuals.cc>

<http://www.manual-lib.com>

<http://www.404manual.com>

<http://www.luxmanual.com>

<http://aubethermostatmanual.com>

Golf course search by state

<http://golfingnear.com>

Email search by domain

<http://emailbydomain.com>

Auto manuals search

<http://auto.somanuals.com>

TV manuals search

<http://tv.somanuals.com>