

DISHWASHER USER INSTRUCTIONS

Thank you for Choosing KitchenAid® Appliances.

We hold our company to the highest quality standards and it is important to us that you have a positive experience owning a KitchenAid® product.

For your convenience, we have provided an easy to follow User Instruction Book. These instructions include a “Troubleshooting” section to help you through any problems you may encounter.

For additional information, you can visit the Frequently Asked Questions (FAQs) section of our website at www.kitchenaid.com. If you need further assistance using your KitchenAid dishwasher, please contact us at 1-800-422-1230. In Canada: visit www.kitchenaid.ca or call 1-800-807-6777.

Have your complete model and serial number ready. You can find your model and serial number on the label located near the door on the right-hand or left-hand side of the dishwasher interior.

Para obtener acceso a “Instrucciones para el usuario de la lavavajillas” en español, o para obtener información adicional acerca de su producto, visite: www.kitchenaid.com

Tenga listo su número completo de modelo y de serie. Puede encontrar su número de modelo y de serie en la etiqueta ubicada cerca de la puerta, al lado derecho o izquierdo del interior de la lavavajillas.

Table of Contents

DISHWASHER SAFETY	2
PARTS AND FEATURES.....	4
START-UP / QUICK REFERENCE (VARIES BY MODEL)	5
QUICK STEPS.....	6
DISHWASHER USE.....	6
CYCLE AND OPTION DESCRIPTIONS	8
DISHWASHER FEEDBACK SECTION.....	10
DISHWASHER FEATURES.....	11
DISHWASHER CARE	12
TROUBLESHOOTING	13
WARRANTY	16

Your safety and the safety of others are very important.

We have provided many important safety messages in this manual and on your appliance. Always read and obey all safety messages.



This is the safety alert symbol.

This symbol alerts you to potential hazards that can kill or hurt you and others.

All safety messages will follow the safety alert symbol and either the word "DANGER" or "WARNING."

These words mean:

⚠ DANGER

You can be killed or seriously injured if you don't immediately follow instructions.

⚠ WARNING

You can be killed or seriously injured if you don't follow instructions.

All safety messages will tell you what the potential hazard is, tell you how to reduce the chance of injury, and tell you what can happen if the instructions are not followed.

IMPORTANT SAFETY INSTRUCTIONS

WARNING: When using the dishwasher, follow basic precautions, including the following:

- Read all instructions before using the dishwasher.
- Use the dishwasher only for its intended function.
- Use only detergents or rinse agents recommended for use in a dishwasher, and keep them out of the reach of children.
- When loading items to be washed:
 - 1) Locate sharp items so that they are not likely to damage the door seal; and
 - 2) Load sharp knives with the handles up to reduce the risk of cut-type injuries.
- Do not wash plastic items unless they are marked "dishwasher safe" or the equivalent. For plastic items not so marked, check the manufacturer's recommendations.
- Do not touch the heating element during or immediately after use.
- Do not operate the dishwasher unless all enclosure panels are properly in place.
- Do not tamper with controls.
- Do not abuse, sit on, or stand on the door, lid, or dish racks of the dishwasher.
- To reduce the risk of injury, do not allow children to play in or on the dishwasher.
- Under certain conditions, hydrogen gas may be produced in a hot water system that has not been used for two weeks or more. **HYDROGEN GAS IS EXPLOSIVE.** If the hot water system has not been used for such a period, before using the dishwasher turn on all hot water faucets and let the water flow from each for several minutes. This will release any accumulated hydrogen gas. As the gas is flammable, do not smoke or use an open flame during this time.
- Remove the door or lid to the washing compartment when removing an old dishwasher from service or discarding it.

SAVE THESE INSTRUCTIONS

GROUNDING INSTRUCTIONS

■ For a grounded, cord-connected dishwasher:

The dishwasher must be grounded. In the event of a malfunction or breakdown, grounding will reduce the risk of electric shock by providing a path of least resistance for electric current. The dishwasher is equipped with a cord having an equipment-grounding conductor and a grounding plug. The plug must be plugged into an appropriate outlet that is installed and grounded in accordance with all local codes and ordinances.

WARNING: Improper connection of the equipment-grounding conductor can result in a risk of electric shock.

Check with a qualified electrician or service representative if you are in doubt whether the dishwasher is properly grounded. Do not modify the plug provided with the dishwasher; if it will not fit the outlet, have a proper outlet installed by a qualified electrician.

■ For a permanently connected dishwasher:

The dishwasher must be connected to a grounded metal, permanent wiring system, or an equipment-grounding conductor must be run with the circuit conductors and connected to the equipment-grounding terminal or lead on the dishwasher.

SAVE THESE INSTRUCTIONS



! WARNING

Tip Over Hazard

Do not use dishwasher until completely installed.

Do not push down on open door.

Doing so can result in serious injury or cuts.

State of California Proposition 65 Warnings:

WARNING: This product contains one or more chemicals known to the State of California to cause cancer.

WARNING: This product contains one or more chemicals known to the State of California to cause birth defects or other reproductive harm.

Parts and Features

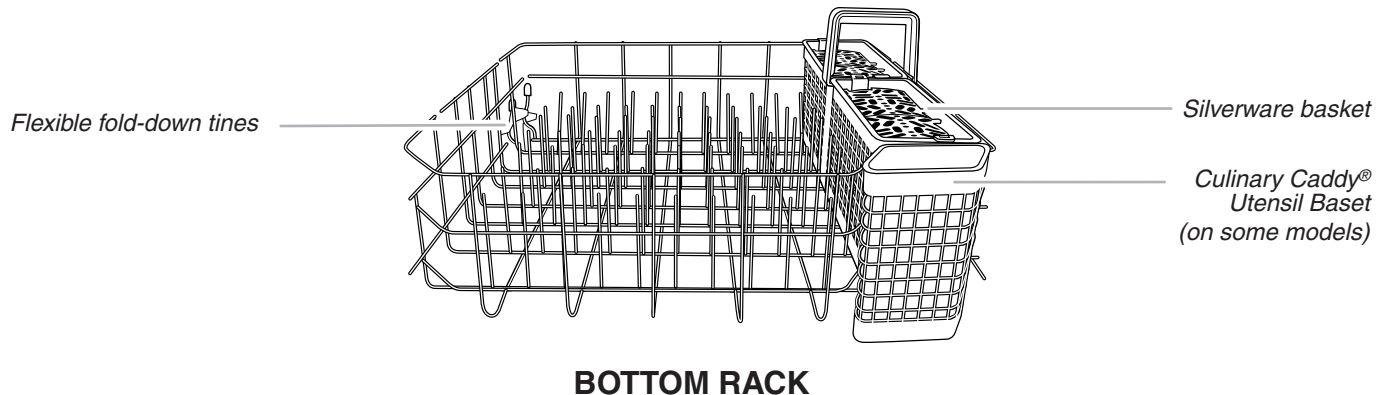
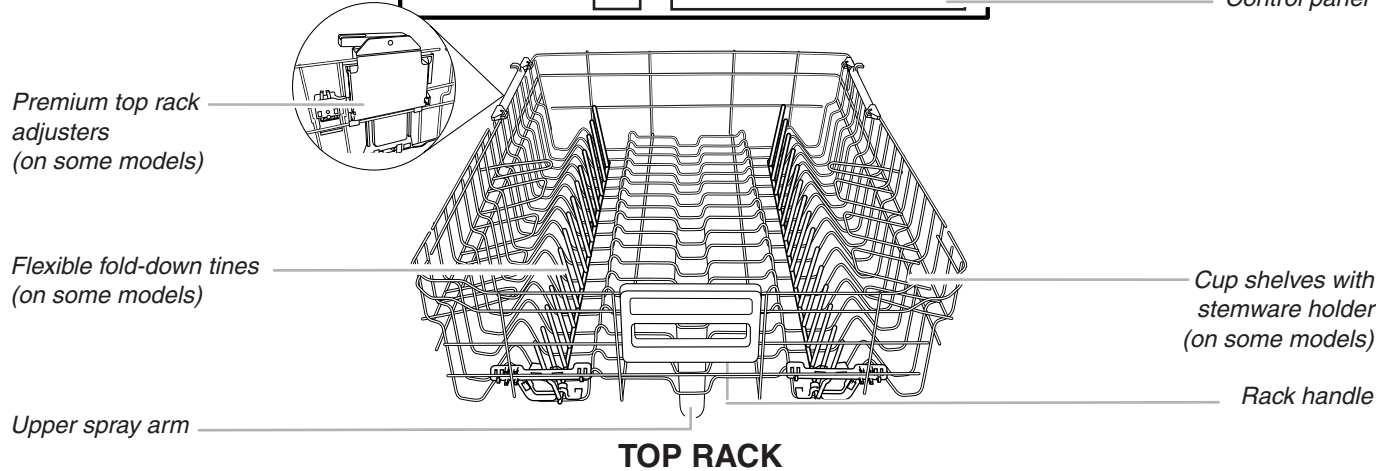
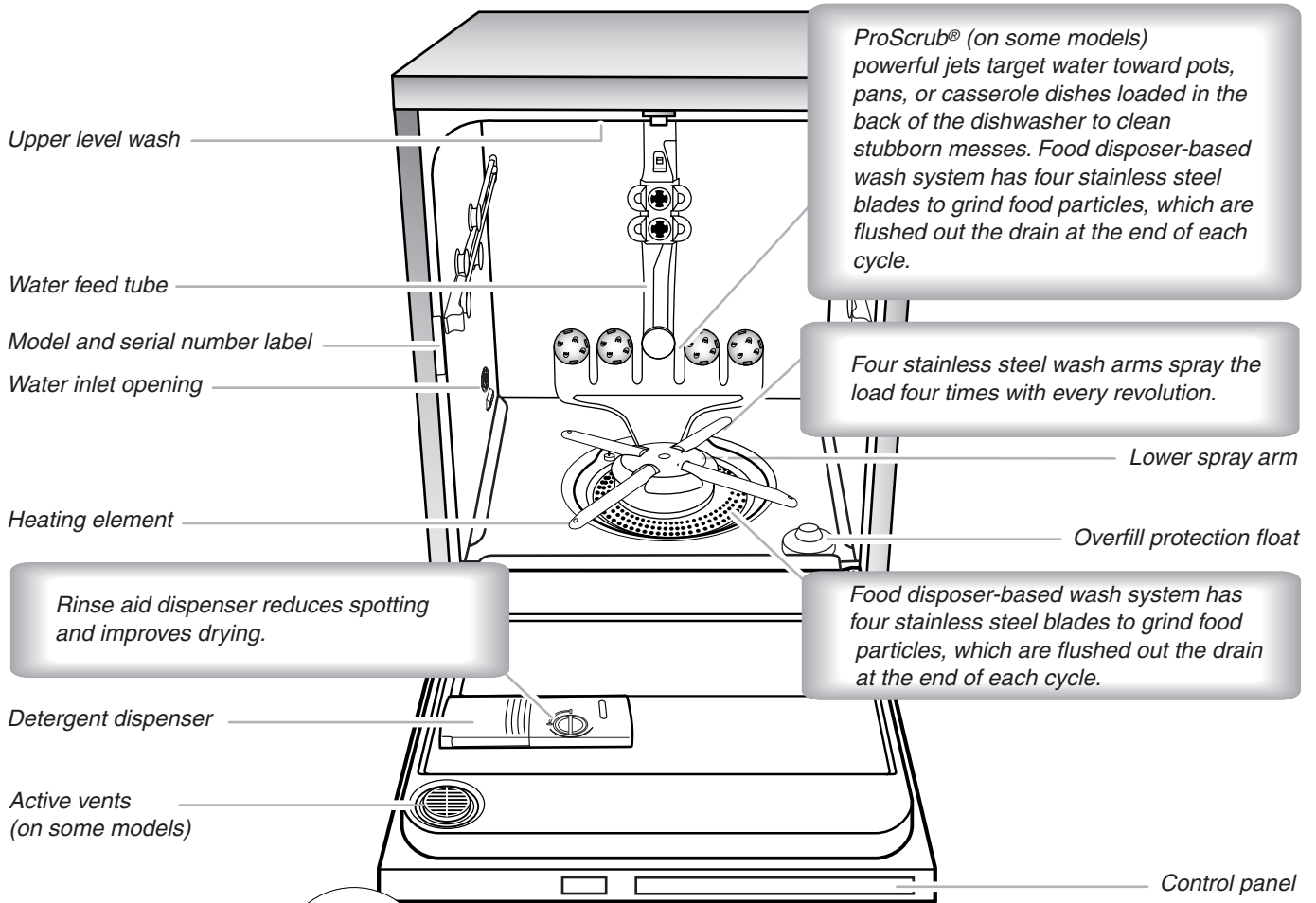

Start-Up / Quick Reference (varies by model)

IMPORTANT: Do not block detergent dispenser.

Tall items placed in the lower rack may block the dispenser door. Cookie sheets and cutting boards loaded on the left-hand side of the dishwasher can easily block the dispenser. If detergent is inside of the dispenser or on the bottom of the tub after the cycle is complete, the dispenser was blocked.

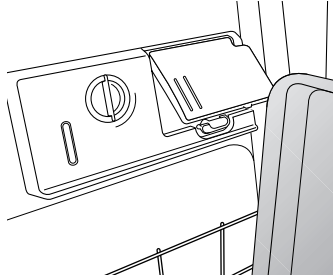

Drying - Rinse Aid is essential.

You must use a drying agent such as a rinse aid for good drying performance (sample included). Rinse aid along with the Heat Dry option will provide best drying and avoid excessive moisture in the dishwasher interior.

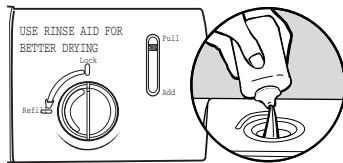

+ 

1 Hour Wash - When you need fast results.

Efficient dishwashers run longer to save water and energy, just as driving a car slower saves on gas. When you need fast results, the 1 Hour Wash will clean dishes using slightly more water and energy. Select the Heat Dry option to speed drying times (adds approximately 35 minutes to the 1 Hour Wash cycle).



Heavy Duty cycle for tough soil cleaning

The Heavy Duty cycle is recommended for tough soil loads. Use for hard-to-clean, heavily soiled pots, pans, casseroles, and regular tableware. No need to prerinse dishes; just scrape and load.



ProScrub® Option loading to clean baked-on food (on some models)

When the ProScrub® option is selected, it provides a concentrated wash on the back of the lower dish rack for hard-to-clean dishes. Place these dishes with the soiled surface toward the ProScrub® spray jets in the lower rack of the dishwasher.

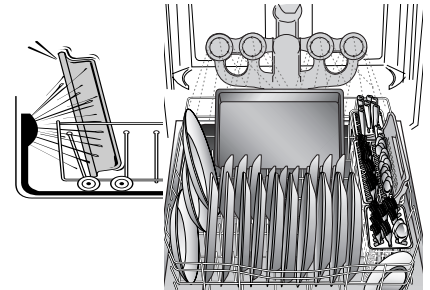

Press START/RESUME every time you add a dish.

IMPORTANT: If anyone opens the door (such as, for adding a dish, even during the Delay Hours option), the START/RESUME button must be pressed each time.

Repeat Last Cycle

If the START/RESUME button is located on top of door: Push door firmly closed within 3 seconds of pressing START/RESUME. If the door is not closed within 3 seconds, the start button LED will flash, an audible tone will be heard, and the cycle will not start.

Proper Detergent Dosing

It is possible to use too much detergent in your dishwasher. This can lead to etching of your dishes. See "Add Detergent" in the "Dishwasher Use" section to determine the amount of detergent needed based on your water hardness.

Quick Steps

1 Prepare and load dishwasher.

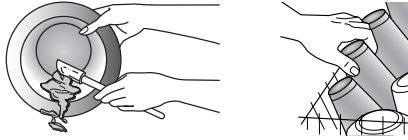

3 Select a cycle and option (cycles and options vary by model).

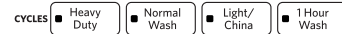

2 Add detergent for cleaning and rinse aid for drying.

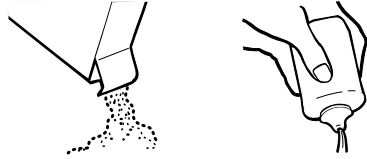

4 Start dishwasher.

NOTE: If the Start/Resume button is located on the top of door, push door firmly closed within 3 seconds of pressing START/RESUME.



Dishwasher Use

STEP 1

Prepare and Load the Dishwasher

IMPORTANT: Remove leftover food, bones, toothpicks and other hard items from the dishes. Remove labels from containers before washing.

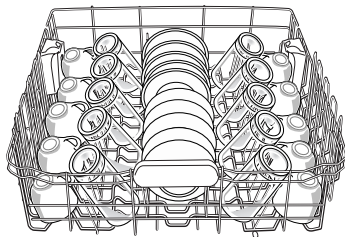

Upper rack

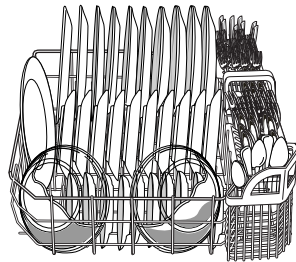

Lower rack

- Make sure nothing keeps spray arm(s) from spinning freely. It is important for the water spray to reach all soiled surfaces.
- Make sure that when the dishwasher door is closed no items are blocking the detergent dispenser.
- Items should be loaded with soiled surfaces facing down and inward to the spray as shown. This will improve cleaning and drying results.
- Avoid overlapping items like bowls or plates that may trap food.
- Place plastics, small plates and glasses in the upper rack. Wash only plastic items marked "dishwasher safe."
- To avoid thumping/clattering noises during operation: Load dishes so they do not touch one another. Make sure lightweight load items are secured in the racks.
- Improper loading can cause dishes to be chipped or damaged. When loading glasses or mugs, it is best to load these items in between rows of tines instead of loading them over tines, as shown in the image above.

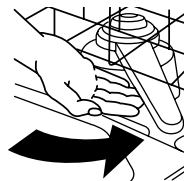

- When loading silverware, always place sharp items pointing down. Mix items in each section of the basket with some pointing up and some down to avoid nesting. Spray cannot reach nested items.

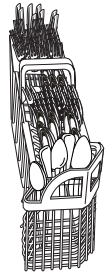

STEP 2

Add Detergent

NOTE: If you do not plan to run a wash cycle soon, run a Rinse Only cycle (on some models). Do not use detergent.

- Use automatic dishwasher detergent only. Add powder, liquid or tablet detergent just before starting a cycle.
- Fresh automatic dishwasher detergent results in better cleaning. Store tightly closed detergent container in a cool, dry place.

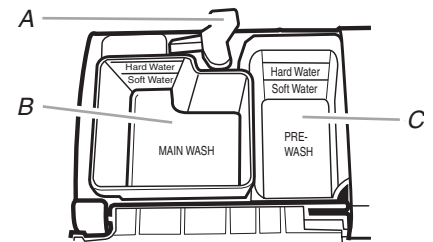

A. Cover latch
B. Main Wash section
C. Pre-Wash section

- The amount of detergent to use depends on:
 - How much soil remains on the items - Heavily soiled loads require more detergent.
 - The hardness of the water - If you use too little in hard water, dishes won't be clean. If you use too much in soft water, glassware will etch.
 - Soft to Medium Water (0-6 grains per U.S. gallon) [typical water softener water and some city water]
 - Medium to Hard Water (7-12 grains per U.S. gallon) [well water and some city water]
- Depending on your water hardness, fill the Main Wash section of the dispenser as shown. Fill the Pre-wash section to the level shown, if needed.

NOTE: Fill amounts shown are for standard powdered detergent. Follow instructions on the package when using other dishwasher detergent types.

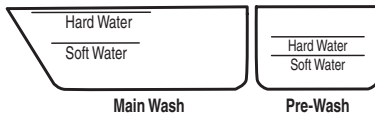

Premeasured forms are suitable for all hardness and soil levels. Always place premeasured detergents in the main compartment and close the lid.

Add Rinse Aid

- Your dishwasher is designed to use rinse aid for good drying performance. Without rinse aid your dishes and dishwasher interior will have excessive moisture. The Heat Dry option will not perform as well without rinse aid.
- Rinse aid keeps water from forming droplets that can dry as spots or streaks. They also improve drying by allowing water to drain off of the dishes after the final rinse.
- Rinse aid helps to reduce excess moisture on the dish racks and interior of your dishwasher.
- Check the rinse aid indicator. Add rinse aid when indicator drops to "Add" level.
- To add rinse aid, turn the dispenser cap to "Refill" and lift off. Pour rinse aid into the opening until the indicator level is at "Full." Replace the dispenser cap and turn to "Lock." Make sure cap is fully locked.

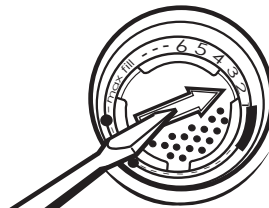
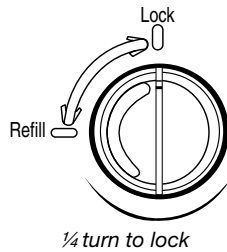
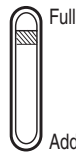

NOTE: For most water conditions, the factory setting of 2 will give good results. If you have hard water or notice rings or spots, try a higher setting. Turn the arrow adjuster inside the dispenser by either using your fingers or inserting a flat-blade screwdriver into the center of the arrow and turning.

STEP 3

Select a Cycle (cycles vary by model)

See "Cycle and Option Descriptions" charts in the following section.

Efficient dishwashers run longer to save water and energy, just as driving a car slower saves on gas. Typical cycle time is approximately 2½ hours, but can take less or more time to complete depending on selections.



Select Options (options vary by model)

See "Cycle and Option Descriptions" charts in the following section.

You can customize your cycles by pressing the options desired. If you change your mind, press the option again to turn off the option, or select a different option. Not all options are available for every cycle. If an invalid option is selected for a given cycle, the lights will flash.

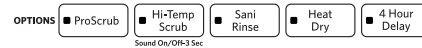

STEP 4

Start or Resume a Cycle

- Run hot water at the sink nearest your dishwasher until the water is hot. Turn off water.
- Press START/RESUME once to show which selections you used. Select the wash cycle and options desired OR press START/RESUME to repeat the same cycle and options as in the previous wash cycle.



IMPORTANT: If anyone opens the door (such as, for adding a dish, even during the Delay Hours option), the Start/Resume button must be pressed each time.

- If the Start/Resume button is located on top of door, push door firmly closed within 3 seconds of pressing START/RESUME. If the door is not closed within 3 seconds, the Start/Resume button LED will flash, an audible tone will be heard, and the cycle will not start.

Cycle and Option Descriptions

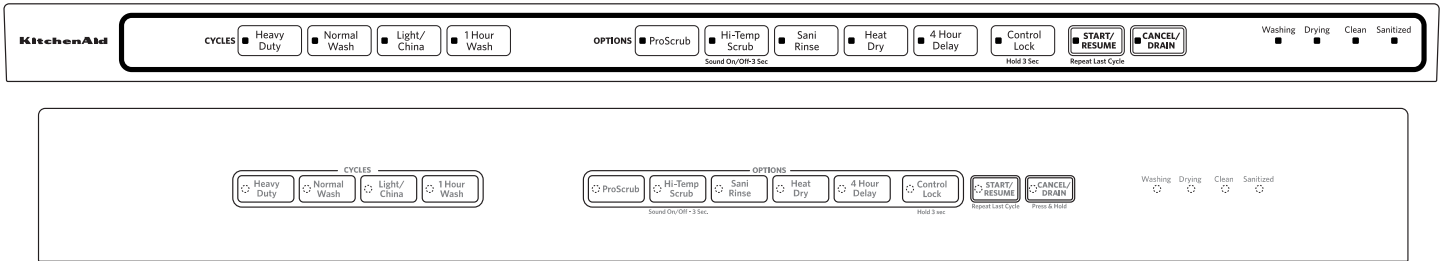

This information covers several different models. Your dishwasher may not have all the cycles and options described.

CYCLE SELECTIONS		CYCLES	SOIL LEVEL	WASH TIME* (MINS.) W/O OPTIONS		WATER USAGE GALLONS (Liters)
				Typical**	Max	
<input type="checkbox"/> Heavy Duty	Use for hard-to-clean, heavily soiled pots, pans, casseroles, and regular tableware.	Light to Medium	115	165	6.4 (24.3)	
		Heavy/Baked-On	120	170	6.4 (24.3)	
<input type="checkbox"/> Normal Wash	Use for loads with normal amounts of food soil. The energy-usage label is based on this cycle.	Light	85 - 100	170	3.9 (14.7)	
		Medium	105	165	4.6 (17.5)	
		Heavy	120	170	6.4 (24.3)	
<input type="checkbox"/> Light/China	Use for lightly soiled items or china and crystal.	Light	75	135	3.9 (14.7)	
		Medium	80	145	5.5 (20.7)	
		Heavy	100	160	5.5 (20.7)	
<input type="checkbox"/> 1 Hour Wash	When you need fast results, the 1 Hour Wash will clean dishes using slightly more water and energy. Select the Heat Dry or ProDry™ option to speed drying times (add approximately 27 to 35 minutes to the 1 Hour Wash cycle).	All soil levels	60	62	6.4 (24.3)	
<input type="checkbox"/> Rinse Only	Use for rinsing dishes, glasses, and silverware that will not be washed right away. Do not use detergent.	All soil levels	10	12	1.7 (6.3)	





Wash times depend on water temperature, heavy soil condition, dish load size and options selected. Adding options will add time to the cycle.

* Adding options will add time to the cycle. See options information section.



** This is the approximate cycle time obtained with 120°F (49°C) hot water available at the dishwasher. Increase in time results from low temperature of the incoming water.

OPTION SELECTIONS		OPTIONS	CAN BE SELECTED WITH	WHAT IT DOES	ADDED TIME TO CYCLE		ADDED WATER GALLONS (LITERS)
					TYPICAL	MAX	
<input type="checkbox"/> ProScrub	Cleans pans, casseroles, etc., with tough food soil to eliminate the need for soaking and scrubbing of dirty, baked-on dishes.	Heavy Duty Normal Wash	Activates the ProScrub® spray jets to provide intensified cleaning power to items at the back of the lower rack.	45	85	0 - 1.6 (0 - 6)	
<input type="checkbox"/> Hi-Temp Scrub	Raises the main wash temperature to improve cleaning for loads containing tough, baked-on food.	Heavy Duty Normal Wash	Raises the main wash temperature from 105°F (41°C) to 145°F (63°C) and the final rinse from 130°F (54°C) to 140°F (60°C).	45	85	0 - 1.6 (0 - 6)	

OPTION SELECTIONS



OPTIONS	CAN BE SELECTED WITH	WHAT IT DOES	ADDED TIME TO CYCLE		ADDED WATER GALLONS (LITERS)
			TYPICAL	MAX	
 Sani Rinse	Heavy Duty Normal Wash	Raises the main wash temperature from 105°F (41°C) to 145°F (63°C) and the final rinse from 140°F (60°C) to 155°F (68°C).	60	105	0 - 1.6 (0 - 6)
 Heat Dry	Available with any cycle except Rinse Only	Activates the heating element at the end of the wash cycle to speed drying times. Heat Dry defaults to ON when any cycle is selected except for 1 Hour Wash.	52	52	0
 4 Hour Delay	Available with any cycle	Delays the start of a cycle up to 4 hours.	240	240	0
Control Lock  Control Lock <small>Hold 3 Sec</small>	<p>Avoids unintended use of the dishwasher between cycles, or cycle and option changes during a cycle.</p> <p>To turn on Control Lock, press and hold for 3 seconds. The Control Lock light will stay on for a short time, indicating that it is activated, and all buttons are disabled. If you press any button while your dishwasher is locked, the light flashes 3 times. The dishwasher door can still be opened/closed while the controls are locked.</p> <p>NOTE: You may need to disable Sleep Mode by pressing either START/RESUME or CANCEL, or by opening and closing the door before you are able to turn Control Lock off.</p> <p>To turn off Control Lock, press and hold for 3 seconds. The light turns off.</p>				

CONTROLS AND CYCLE STATUS

CONTROL	PURPOSE	COMMENTS
	To start or resume a wash cycle	If the door is opened during a cycle or the power is interrupted, the Start/Resume indicator flashes. The cycle will not resume until the door is closed and START/RESUME is pressed. NOTE: If the Start/Resume button is located on top of door, push door firmly closed within 3 seconds of pressing START/RESUME. If the door is not closed within 3 seconds, the Start/Resume button LED will flash, an audible tone will be heard, and the cycle will not start.
	To reset any cycle or options during selection. To cancel a wash cycle after it's started.	Press and hold CANCEL/DRAIN to reset any control selections made. See "Canceling A Cycle After Dishwasher Is Started" and "Changing A Cycle After Dishwasher Is Started" sections.
	To turn the audible tones on or off.	Press and hold the Hi-Temp Scrub button for 3 seconds to turn the audible tones on or off. Only audible tones for confirming button presses can be turned on/off. Important audible tones, such as indicating a cycle has been interrupted, cannot be deactivated.

Dishwasher Feedback Section

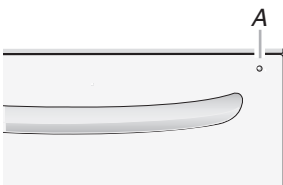
CONTROLS AND CYCLE STATUS

CONTROL	PURPOSE	COMMENTS
	The Cycle Status Indicator Lights are used to follow the progress of the dishwasher cycle. Located on the front of the dishwasher for front control models, and located on the top of the door for hidden control models.	Clean indicator glows when a cycle is finished. If you select the Sani Rinse option, when the Sani Rinse cycle is finished, the Sanitized indicator glows. If your dishwasher did not properly sanitize your dishes, the light flashes at the end of the cycle. This can happen if the cycle is interrupted, or the water could not be heated to the required temperature. The Clean and Sanitized lights go off when you open and close the door or press and hold CANCEL.
	The Front Indicator Light or Single Exterior Light (A) shows progress of your dishwasher cycle by color. (Available on some hidden control models only).	The light will be blue if the dishwasher is washing or rinsing. The light will be red when the dishwasher is drying. The light will be green to indicate that the cycle is complete. If the Front Indicator Light is blinking, see "Troubleshooting" section.
	The Cycle Status Display is used to follow the progress of the dishwasher cycle, and to show other information. (Available on some models instead of Cycle Status Indicator Lights)	The indicators will inform you if you are able to add a dish to the cycle after it has started. It will also inform you if the dishwasher is washing, rinsing, drying, complete, and/or sanitized. They will show whether the control is locked and/or the delay option is selected. A series of bars will count down the duration of the cycle remaining from left to right. Each bar equals approximately 24 minutes of cycle length. The bars will also count down the delay feature from left to right, and the delay indicator will be activated.

Canceling A Cycle

- Press and hold the Cancel/Drain button once. The Cancel/Drain light will turn on. If the Cancel/Drain button is located on the top of the door, open the door slightly to stop the cycle. Wait for the spraying action to stop before completely opening the door. Press and hold the Cancel/Drain button once.
- Close the door and the dishwasher starts a drain cycle (if water remains in bottom of dishwasher). Let the dishwasher drain completely. The Cancel/Drain light turns off after 2 minutes.

Changing A Cycle After Dishwasher Is Started

- You can interrupt a cycle and restart your dishwasher from the beginning using the following procedure.
- Press and hold the Cancel/Drain button twice to reset the control. If the Cancel/Drain button is located on the top of the door, open the door slightly to stop the cycle. Wait for the spraying action to stop before completely opening the door. Press and hold the Cancel/Drain button twice to reset the control.

- Select new cycles and options.
- Press START/RESUME.

Adding A Dish After Dishwasher Is Started

- Check if Add a Dish indicator is lit. (Available on some models. Otherwise, proceed to Step 2.)
- Open the door slightly to stop the cycle. Wait for the spraying action to stop, then open the door completely.
- Check whether the detergent dispenser cover is still closed. If it is open, the wash cycle has already started and adding a dish is not recommended.
- If detergent has not yet been used (detergent dispenser cover is closed), you may add a dish.
- Press START/RESUME.

Dishwasher Features

Your KitchenAid dishwasher may have some or all of these features.

ProScrub® Option Wash Area

The ProScrub® option wash area is located at the back of the lower level rack.

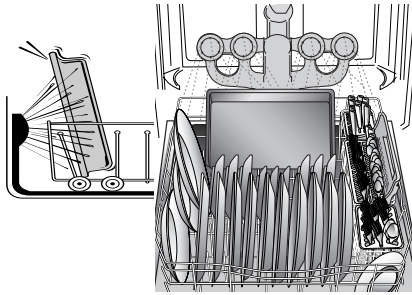

NOTE: You must select the ProScrub® wash option to use this feature. Make sure items do not interfere with the water feed tube, spray arms, or ProScrub® spray jets.

- Keep the last tine row in the back of the lower rack in the 60° angled position when using the ProScrub® option.
- Load pans, casserole dishes, etc., in the back of the lower dish rack with the soiled surfaces facing the ProScrub® spray jets, and resting on the last row of tines in the angled position.
- Only one row of items may face the ProScrub® spray jets. Stacking, overlapping or nesting items will keep the ProScrub® spray jets from contacting all of the surfaces.

Silverware Basket

Use the slots in the covers to keep your silverware separated for optimum wash. There are specially designed slots (small round holes) for chopsticks. Mix silverware types to keep them separated. Load knives down, forks up, and alternate spoons, for best cleaning results.

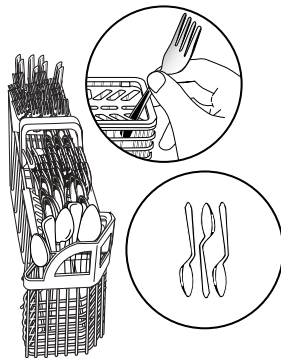

NOTE: If your silverware does not fit into the designated slots, flip the covers up and push them down into the basket.

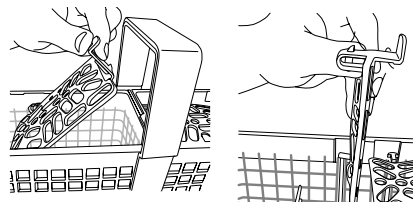

CULINARY CADDY® Utensil Basket

Use the utensil basket to hold specialty cooking utensils (serving spoons, spatulas, and similar items), or overflow silverware items.

The basket hangs on the bottom rack in the right-hand corner. Load the basket while it is on the bottom rack or remove the basket for loading on a counter or table.

NOTE: Spin the spray arms while the bottom rack is inside the dishwasher to be sure items in the basket do not stop the rotation of the arms.

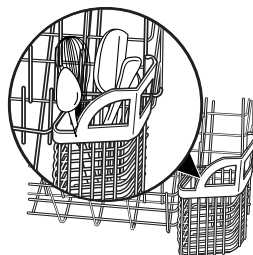

Manual Adjustable 2-Position Top Rack

You can raise or lower the top rack to fit tall items in either the top or bottom rack. Adjusters are located on each side of the top rack. Raise the top rack to accommodate items up to 9" (22 cm) in the top rack and 13" (33 cm) in the bottom rack, or lower the top rack to accommodate items up to 11" (28 cm) in both the top and bottom racks.

IMPORTANT: Remove dishes prior to removing the top rack from the dishwasher.

1. To raise, remove rack and slide lower wheels into the rails as directed in "Removable Top Rack" section.
2. To lower, remove rack and slide upper wheels into the rails as directed in "Removable Top Rack" section.

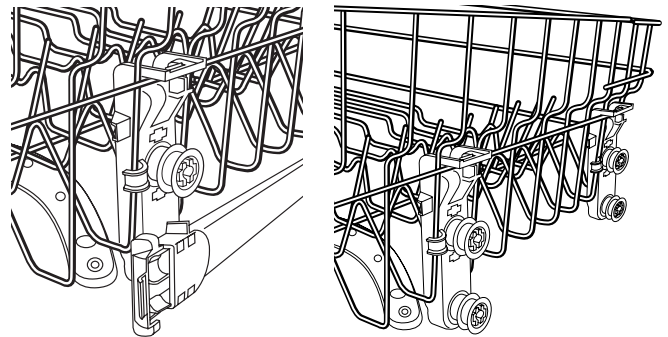

Premium Adjustable 2-Position Top Rack

You can raise or lower the top rack to fit tall items in either the top or bottom rack. Adjusters are located on each side of the top rack. Each adjuster has 2 preset positions.

To raise the rack, press both rack adjusters and lift the rack until it is in the Up position and level.

To lower the rack, press both rack adjusters and slide the rack to its Down position and level.

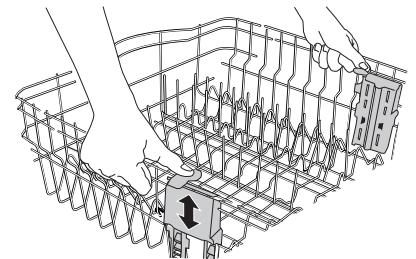

FLEXI-FOLD DOWN™ Flexible Tines

The row of tines on the left-hand and right-hand sides of the top rack can be adjusted to make room for a variety of dishes.

To adjust the fold-down tines:

1. Grasp the tip of the tine that is in the tine holder.
2. Gently push the tine out of the holder.
3. Lay the tines down, toward the center of the rack.

NOTE: The bottom rack may also have 1 or 2 rows of flexible tines located in the back of the rack. Follow the same instructions to adjust.

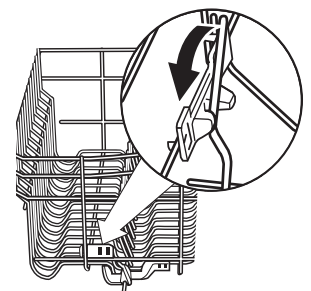

Removable Top Rack (for SatinGlide® rails)

The removable top rack allows you to wash larger items such as pots, roasters, and cookie sheets in the bottom rack.

IMPORTANT: Remove dishes prior to removing the top rack from dishwasher.

To remove the rack

To gain access to the track stops, pull the upper rack forward about halfway out of the tub.

To open, flip the track stop toward the outside of the tub.

After opening both track stops, pull top rack out of the rails.

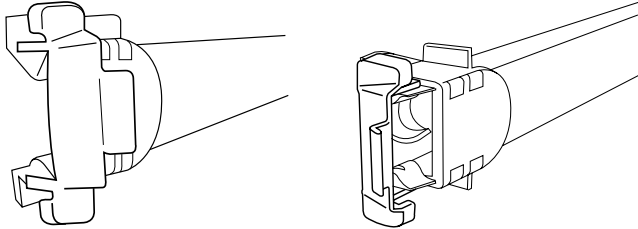

Track stop closed.

Track stop open

SURE-HOLD® Cup and Stemware Holder

Fold down the extra shelf on the left-hand or right-hand side of the top rack to hold additional cups, stemware or long items such as utensils and spatulas.

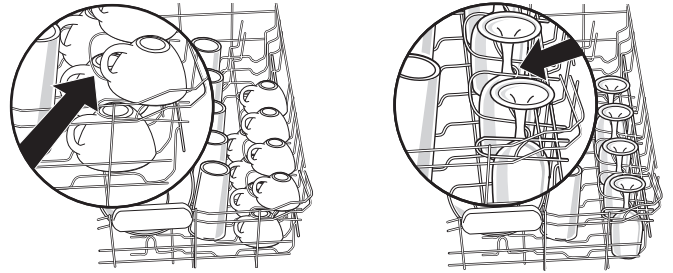

SURE-HOLD® Light Item Clips

The light item clips hold lightweight plastic items such as cups, lids, or bowls in place during washing.

To move a clip:

1. Pull the clip up and off the tine.
2. Reposition the clip on another tine.

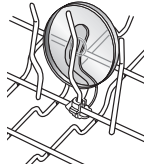

Dishwasher Care

Cleaning

Cleaning the exterior

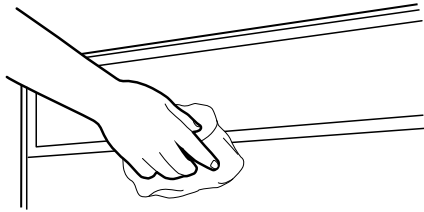

In most cases, regular use of a soft, damp cloth or sponge and a mild detergent is all that is necessary to keep the outside of your dishwasher looking nice and clean. If your dishwasher has a stainless steel exterior, a stainless steel cleaner is recommended.

Cleaning the interior

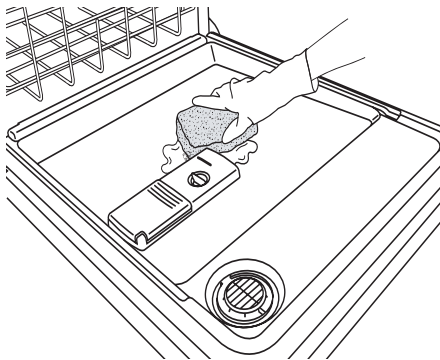

Hard water minerals can cause a white film to build up on the inside surfaces, especially just beneath the door area.

Do not clean the dishwasher interior until it has cooled. You may want to wear rubber gloves. Do not use any type of cleanser other than dishwasher detergent because it may cause foaming or sudsing.

To clean interior

Make a paste with powdered dishwasher detergent on a damp sponge and clean.

OR

Use liquid automatic dishwasher detergent and clean with a damp sponge.

OR

See the vinegar rinse procedure in “Cloudy or Spotted Dishware (and Hard Water Solution)” in “Troubleshooting” section.

NOTE: Run a normal cycle with dishwasher detergent after cleaning the interior.

Drain Air Gap

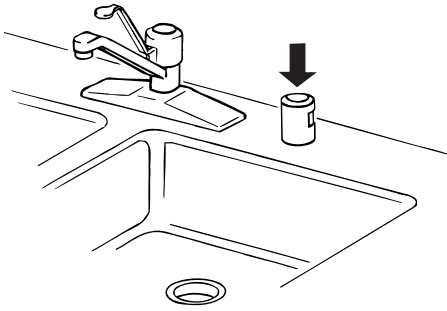

Some state or local plumbing codes require the addition of a drain air gap between a built-in dishwasher and the home drain system. Check the drain air gap when your dishwasher is not draining well.

The drain air gap is usually located on top of the sink or countertop near the dishwasher.

NOTE: The drain air gap is an external plumbing device that is not part of your dishwasher. The warranty provided with your dishwasher does not cover service costs directly associated with the cleaning or repair of the external drain air gap.

To clean the drain air gap

Clean the drain air gap periodically to ensure proper drainage of your dishwasher. With most types, you lift off the chrome cover. Unscrew the plastic cap. Then check for any soil buildup. Clean if necessary.

Storing

Storing for the summer

If your dishwasher is not in use during the summer months, turn off the water supply and power supply to the dishwasher.

Storing for the winter

Avoid possible water damage to your home and dishwasher due to freezing water lines. If your dishwasher is left in a seasonal dwelling or could be exposed to near freezing temperatures, have your dishwasher winterized by authorized service personnel.

Troubleshooting

First try the solutions suggested here or visit our website and reference FAQs (Frequently Asked Questions) to possibly avoid the cost of a service call.

In the U.S.A., www.kitchenaid.com In Canada, www.kitchenaid.ca

PROBLEM	SOLUTION
DISHWASHER DOES NOT RUN	<p>NOTE: It is normal for the dishwasher to repeatedly pause several times during a cycle. If the Start/Resume light is blinking, close the door and push START/RESUME.</p> <p>Be sure the door is closed and latched.</p> <p>Be sure you have disabled Sleep Mode by pressing either START/RESUME or CANCEL, or by opening and closing the door before selecting your cycle/option.</p> <p>Check that there is not an interference with large casserole dishes and the wash system at the back of the dishwasher. Adjust loading as necessary to ensure door is closed and latched.</p> <p>Be sure you have selected a cycle. (See "Cycles and Options Descriptions" section.)</p> <p>Be sure there is power to the dishwasher. A circuit breaker or fuse may have tripped.</p> <p>If lights other than Start/Resume blink and the unit will not run, you will need to call for service.</p>
DETERGENT REMAINS IN THE DISPENSER OR TABLET IS ON BOTTOM OF TUB	<p>Check for dishware such as cookie sheets, cutting boards, or large containers, etc., that may be blocking the detergent dispenser from opening properly.</p> <p>Be sure your detergent is fresh and lump free.</p> <p>Be sure the cycle has completed (the Clean light is on). If it has not completed, you will need to resume the cycle by closing the door and pressing START/RESUME.</p>
CYCLE RUNS TOO LONG	<p>NOTES:</p> <ul style="list-style-type: none">■ To use less water and reduce energy consumption you will encounter cycles that typically run for up to 3 hours.■ A water heater setting of 120°F (49°C) is best, the dishwasher will delay longer while heating cooler water.■ Some options will add time to the cycle. (See "Cycles and Options Descriptions" section.) The Heat Dry option adds approximately ½ hour. <p>Try the 1 Hour Wash cycle.</p> <p>Run the hot water at a faucet close to the dishwasher before starting the cycle.</p>

PROBLEM	SOLUTION
DISHWASHER NOT DRYING	<p>NOTE: Plastic and items with nonstick surfaces are difficult to dry because they have a porous surface which tends to collect water droplets. Towel drying may be necessary.</p> <p>Use of rinse aid along with the Heat Dry option is needed for proper drying.</p> <p>Proper loading of items can affect drying. (See specific loading instructions within this guide.)</p> <p>Glasses and cups with concave bottoms hold water. This water may spill onto other items when unloading.</p> <ul style="list-style-type: none"> ■ Unload the bottom rack first. ■ Locate these items on the more slanted side of the rack for improved results.
WILL NOT FILL	<p>Be sure the water is turned on to the dishwasher.</p> <p>Check that the float is free from obstructions. (See “Parts and Features.”)</p> <p>Check for suds in the dishwasher. If foam or suds are detected, the dishwasher may not operate properly or may not fill with water. (See “Blinking Lights” in “Troubleshooting.”)</p>
WATER REMAINS IN THE TUB/WILL NOT DRAIN	<p>Be sure the cycle has completed (the Clean light is on). If it has not, you will need to resume the cycle by closing the door and pressing START/RESUME.</p> <p>If dishwasher is connected to a food waste disposer, be sure the knockout plug has been removed from the disposer inlet.</p> <p>Check for kinks in the drain hose.</p> <p>Check for food obstructions in the drain or disposer.</p> <p>Check your house fuse or circuit breaker.</p>
HARD WATER (WHITE RESIDUE ON DISHWASHER INTERIOR OR GLASSWARE)	<p>NOTE: Extremely hard water mineral deposits can cause damage to your dishwasher and make it difficult to achieve good cleaning. A water softener is strongly recommended if your hardness is 15 grains or more. If a water softener is not installed, the following steps may help:</p> <p>Use a commercial cleaner designed for dishwashers once per month.</p> <p>Always use a rinse aid.</p> <p>Always use a high-quality, fresh detergent.</p> <p>Use a detergent booster/water softener additive designed for dishwashers.</p>
ODORS	<p>NOTE: If the dishwasher is not used daily, you can run a rinse cycle with the partial load daily until a full load is ready to run, or use the Top Rack Only option (on some models) for partial loads.</p> <p>Run a vinegar rinse through the dishwasher by putting 2 cups (500 mL) of white vinegar in an upright glass measuring cup in the lower rack. Run a normal cycle with the Heat Dry option turned off. Do not use detergent.</p> <p>The dishwasher may not be draining properly, see “Water Remains In The Tub/Will Not Drain” in “Troubleshooting.”</p>
NOISY	<p>NOTES:</p> <ul style="list-style-type: none"> ■ Surging sounds can occur periodically throughout the cycle while the dishwasher is draining. ■ Normal water valve hissing may be heard periodically. ■ A normal snap sound may be heard when the detergent dispenser opens during the cycle and when the door is opened at the end of the cycle. ■ Improper installation will affect noise levels. <p>A thumping sound may be heard if items extend beyond the racks and interfere with the wash arms. Readjust the dishware and resume the cycle.</p>
FOOD SOILS REMAIN ON DISHES	<p>Be sure the dishwasher is loaded correctly. Improper loading can greatly decrease the washing performance (see “Dishwasher Use”).</p> <p>Select the proper cycle and option for the type of soils. The Heavy Duty cycle with the ProScrub® (on some models) option can be used for tougher loads.</p> <p>Be sure the incoming water temperature is at least 120°F (49°C).</p> <p>Use the proper amount of fresh detergent. More detergent is needed for heavier-soiled loads and hard water conditions.</p> <p>Scrape food from dishes prior to loading (do not prerinse).</p>
DISHES DIRTY/SUDS IN DISHWASHER/CYCLE NOT COMPLETE	<p>If foam or suds are detected by the dishwasher sensing system, the dishwasher may not operate properly or may not fill with water.</p> <p>Suds can come from:</p> <ul style="list-style-type: none"> ■ Using the incorrect type of detergent, such as dish detergent for hand washing dishes, laundry detergent, or hand soap. ■ Not replacing the rinse aid dispenser cap after filling (or refilling) the rinse aid. ■ Using an excessive amount of dishwasher detergent. <p>Call for service.</p> <p>If no water was present in the machine at any time during a heated wash cycle, the cycle will end and the Clean LED will not come on. See “Will Not Fill” in “Troubleshooting.”</p>
DID NOT SANITIZE	<p>If the sanitized light is blinking, the load is <i>NOT</i> sanitized. The cycle was interrupted in the final rinse, or the temperature for your water heater is set too low. Set your water heater to 120°F (49°C).</p>

PROBLEM	SOLUTION
DAMAGE TO DISHWARE	Improper loading can cause dishes to become chipped or damaged. (See specific loading instructions within this guide.)
BLINKING LIGHTS	<p>Blinking LED's will occur when the cycle is paused or when the cycle has been interrupted by opening the door. In this case, the Start/Resume button LED, the Cycle Status Indicator LED(s), and the countdown bars on the Cycle Status Display all blink together to indicate that attention is needed. See Start or Resume a Cycle in the "Dishwasher Use" section.</p> <p>Blinking LED's can also occur when certain errors have been detected. In this case, the Clean/Complete LED will blink one time with a pause in between blinks.</p> <p>Call for service.</p>
CLOUDY OR SPOTTED DISHWARE (AND HARD WATER SOLUTION)	<p>NOTES:</p> <ul style="list-style-type: none"> ■ Liquid rinse aid is necessary for drying and to reduce spotting. ■ Use the correct amount of detergent. <p>Confirm that the cloudiness is removable by soaking the item in white vinegar for 5 minutes. If the cloudiness disappears, it is due to hard water. Adjust the amount of detergent and rinse aid. (See "Hard Water [White Residue On Dishwasher Interior Or Glassware] in "Troubleshooting.") If it does not come clear, it is due to etching (see below).</p> <p>Be sure the incoming water temperature is set at 120°F (49°C).</p> <p>Try using the High Temp and Sani Rinse options.</p> <p>To remove spotting, run a vinegar rinse through the dishwasher.</p> <ul style="list-style-type: none"> ■ Wash and rinse the affected dishware and load into dishwasher. Remove all silverware and metal items. Put 2 cups (500 mL) of white vinegar in a glass measuring cup in the lower rack. Run a normal cycle with the Heat Dry option turned off. No detergent is needed.
ETCHING (PERMANENT CLOUDINESS)	This is an erosion of the surface of the glassware and can be caused by a combination of: water that is too hot, from using too much detergent with soft water or by pre-washing. Detergent needs food soil to act upon. If etching has occurred, the glassware is permanently damaged. To avoid further etching, adjust the detergent amount to match the water hardness, stop pre-washing, and use water heating options only when incoming water temperature is below 120°F (49°C).
LEAKING WATER	<p>Be sure dishwasher has been installed properly and is level.</p> <p>Suds can cause the dishwasher to overflow. Measure the detergent accurately and use only detergents designed for use in a dishwasher. Less detergent is needed in soft water. Try another brand of detergent if sudsing continues.</p> <p>To avoid rinse aid leaking from the dispenser, be sure the lid is securely attached and avoid overfilling.</p>
TUB IS DISCOLORED	<p>NOTES:</p> <ul style="list-style-type: none"> ■ High iron content in the water can discolor the tub. ■ Tomato-based foods can discolor the tub or dishware. <p>A citrus-based cleaner can be used to clean.</p>

KITCHENAID® DISHWASHER WARRANTY

LIMITED WARRANTY

For one year from the date of purchase, when this major appliance is operated and maintained according to instructions attached to or furnished with the product, KitchenAid brand of Whirlpool Corporation or Whirlpool Canada LP (hereafter "KitchenAid") will pay for factory specified parts and repair labor to correct defects in materials or workmanship that existed when this major appliance was purchased. Service must be provided by a KitchenAid designated service company. YOUR SOLE AND EXCLUSIVE REMEDY UNDER THIS LIMITED WARRANTY SHALL BE PRODUCT REPAIR AS PROVIDED HEREIN. This limited warranty is valid only in the United States or Canada and applies only when the major appliance is used in the country in which it was purchased. Proof of original purchase date is required to obtain service under this limited warranty.

SECOND THROUGH FIFTH YEAR LIMITED WARRANTY ON CERTAIN COMPONENT PARTS

In the second through the fifth year from the date of purchase, when this major appliance is operated and maintained according to instructions attached to or furnished with the product, KitchenAid will pay for factory specified parts for the following components to correct defects in materials or workmanship that existed when this major appliance was purchased: nylon dish racks and electronic controls.

LIFETIME LIMITED WARRANTY ON STAINLESS STEEL TUB AND INNER DOOR LINER

For the lifetime of the product from the date of purchase, when this major appliance is installed, operated and maintained according to instructions attached to or furnished with the product, KitchenAid will pay for factory specified parts and repair labor for the following components to correct defects in materials or workmanship that existed when this major appliance was purchased: stainless steel tub and inner door liner.

ITEMS EXCLUDED FROM WARRANTY

This limited warranty does not cover:

1. Replacement parts or repair labor if this major appliance is used for other than normal, single-family household use or when it is used in a manner that is inconsistent to published user or operator instructions and/or installation instructions.
2. Service calls to correct the installation of your major appliance, to instruct you on how to use your major appliance, to replace or repair house fuses, or to correct house wiring or plumbing.
3. Service calls to repair or replace appliance light bulbs, air filters or water filters. Consumable parts are excluded from warranty coverage.
4. Damage resulting from accident, alteration, misuse, abuse, fire, flood, acts of God, improper installation, installation not in accordance with electrical or plumbing codes, or use of products not approved by KitchenAid.
5. Cosmetic damage, including scratches, dents, chips or other damage to the finish of your major appliance, unless such damage results from defects in materials or workmanship and is reported to KitchenAid within 30 days from the date of purchase.
6. Any food or medicine loss due to refrigerator or freezer product failures.
7. Pickup and delivery. This major appliance is intended to be repaired in your home.
8. Repairs to parts or systems resulting from unauthorized modifications made to the appliance.
9. Expenses for travel and transportation for product service if your major appliance is located in a remote area where service by an authorized KitchenAid servicer is not available.
10. The removal and reinstallation of your major appliance if it is installed in an inaccessible location or is not installed in accordance with KitchenAid's published installation instructions.
11. Replacement parts or repair labor on major appliances with original model/serial numbers that have been removed, altered or cannot be easily determined.

DISCLAIMER OF IMPLIED WARRANTIES

IMPLIED WARRANTIES, INCLUDING ANY IMPLIED WARRANTY OF MERCHANTABILITY OR IMPLIED WARRANTY OF FITNESS FOR A PARTICULAR PURPOSE, ARE LIMITED TO ONE YEAR OR THE SHORTEST PERIOD ALLOWED BY LAW. Some states and provinces do not allow limitations on the duration of implied warranties of merchantability or fitness, so this limitation may not apply to you. This warranty gives you specific legal rights, and you also may have other rights that vary from state to state or province to province.

LIMITATION OF REMEDIES; EXCLUSION OF INCIDENTAL AND CONSEQUENTIAL DAMAGES

YOUR SOLE AND EXCLUSIVE REMEDY UNDER THIS LIMITED WARRANTY SHALL BE PRODUCT REPAIR AS PROVIDED HEREIN. KITCHENAID SHALL NOT BE LIABLE FOR INCIDENTAL OR CONSEQUENTIAL DAMAGES. Some states and provinces do not allow the exclusion or limitation of incidental or consequential damages, so these limitations and exclusion may not apply to you. This warranty gives you specific legal rights, and you also may have other rights that vary from state to state or province to province.

If outside the 50 United States and Canada, contact your authorized KitchenAid dealer to determine if another warranty applies.

If you think you need repair service, first see the "Troubleshooting" section of the Use & Care Guide. If you are unable to resolve the problem after checking "Troubleshooting," additional help can be found by checking the "Assistance or Service" section or by calling KitchenAid. In the U.S.A., call **1-800-422-1230**. In Canada, call **1-800-807-6777**.

2/10

For additional product information or to view FAQs (Frequently Asked Questions), in U.S.A. visit: www.kitchenaid.com
In Canada visit: www.kitchenaid.ca

If you do not have access to the Internet and you need assistance using your product or you would like to schedule service, you may contact KitchenAid at the number below.

Have your complete model number ready. You can find your model and serial number on the label located near the door on the right-hand or left-hand side of the dishwasher interior.

For assistance or service in the U.S.A., call 1-800-422-1230. In Canada, call 1-800-807-6777.

If you need further assistance, you can write to KitchenAid with any questions or concerns at the address below:

In the U.S.A.:

KitchenAid Brand Home Appliances
Customer eXperience Center
553 Benson Road
Benton Harbor, MI 49022-2692

In Canada:

KitchenAid Brand Home Appliances
Customer eXperience Centre
200 – 6750 Century Avenue
Mississauga ON L5N 0B7

Please include a daytime phone number in your correspondence.

Please keep this User Instructions and model number information for future reference.

Pour de plus amples renseignements sur les produits ou pour lire la FAQ (Foie aux questions), aux États-Unis, visitez :

www.kitchenaid.com

Au Canada, visitez : **www.kitchenaid.ca**

Si vous n'avez pas accès à Internet et que vous avez besoin d'aide pour l'utilisation de votre produit ou si vous voulez prendre rendez-vous pour une visite de service, vous pouvez contacter KitchenAid au numéro ci-dessous.

Préparez le numéro de modèle complet. Vous trouverez les numéros de modèle et de série sur l'étiquette située près de la porte sur le côté droit ou gauche de l'intérieur du lave-vaisselle.

Pour obtenir de l'aide ou un entretien/une réparation aux États-Unis, composez le 1-800-422-1230. Au Canada, composez le 1-800-807-6777.

Si vous avez besoin de plus d'assistance, vous pouvez écrire à KitchenAid en soumettant toute question ou problème à l'adresse ci-dessous :

Aux É.-U. :

KitchenAid Brand Home Appliances
Customer eXperience Center

553 Benson Road
Benton Harbor, MI 49022-2692

Au Canada :

KitchenAid Brand Home Appliances
Centre pour l'Expérience de la clientèle
200 - 6750 Century Avenue
Mississauga, ON L5N 0B7

Veillez indiquer dans votre correspondance un numéro de téléphone où l'on peut vous joindre dans la journée.

Veillez conserver les instructions d'utilisation et les renseignements sur le numéro de modèle pour référence ultérieure.

W10300928C
SP PN W10300596B

GARANTIE DU LAVE-VAISSELLE KITCHENAID®

GARANTIE LIMITÉE

Pendant un an à compter de la date d'achat, lorsque ce gros appareil ménager est utilisé et entretenu conformément aux instructions jointes au produit ou fournies avec, la marque KitchenAid de Whirlpool Corporation ou Whirlpool Canada LP (ci-après désignées "KitchenAid") paiera pour les pièces spécifiées par l'usure et la main-d'œuvre pour corriger les vices de matériaux ou de fabrication qui existaient déjà lorsque ce gros appareil ménager a été acheté. Le service doit être fourni par une compagnie de service désignée par KitchenAid, LE SEUL ET EXCLUSIF RECOURS DU CLIENT DANS LE CADRE DE LA PRÉSENTE GARANTIE LIMITÉE CONSISTE EN LA RÉPARATION PRÉVUE PAR LA PRÉSENTE. Cette garantie limitée est valide uniquement aux États-Unis ou au Canada et s'applique exclusivement lorsque le gros appareil ménager est utilisé et entretenu conformément aux instructions jointes à ou fournies avec le produit, KitchenAid paiera pour les pièces de rechange spécifiées par l'usine pour corriger les vices de matériaux ou de fabrication qui existaient déjà lorsque ce gros appareil ménager a été acheté pour les pièces de rechange spécifiées par l'usine.

GARANTIE LIMITÉE DE LA DEUXIÈME À LA CINQUIÈME ANNÉE INCLUSIVEMENT SUR CERTAINS COMPOSANTS

De la deuxième à la cinquième année inclusivement à compter de la date d'achat, lorsque ce gros appareil ménager est utilisé et entretenu conformément aux instructions jointes à ou fournies avec le produit, KitchenAid paiera pour les pièces de rechange spécifiées par l'usine pour corriger les vices de matériaux ou de fabrication qui existaient déjà lorsque ce gros appareil ménager a été acheté pour les pièces de rechange spécifiées par l'usine. Pendant toute la durée de vie de l'appareil à compter de sa date d'achat, lorsque ce gros appareil ménager est utilisé et entretenu conformément aux instructions jointes à ou fournies avec le produit, KitchenAid paiera pour les pièces de rechange spécifiées par l'usine pour corriger les vices de matériaux ou de fabrication qui existaient déjà lorsque ce gros appareil ménager a été acheté pour les pièces suivantes : Cuve en acier inoxydable et paroi interne de la porte.

ÉLÉMENTS EXCLUS DE LA GARANTIE

La présente garantie limitée ne couvre pas :

1. Les pièces de rechange ou la main-d'œuvre lorsque ce gros appareil ménager est utilisé à des fins autres que l'usage domestique normal ou lorsque les instructions d'installation et/ou les instructions de l'opérateur ou de l'utilisateur fournies ne sont pas respectées.
2. Les visites de service pour rectifier l'installation du gros appareil ménager, monter à l'utilisateur comment utiliser le gros appareil ménager, remplacer ou réparer des fusibles du domicile ou rectifier le câblage ou la plomberie du domicile.
3. Les visites de service pour réparer ou remplacer les ampoules électriques, les filtres à air ou les filtres à eau de l'appareil. Les pièces consommables ne sont pas couvertes par la garantie.
4. Les dommages imputables à : accident, modification, usage impropre ou abusif, incendie, inondation, actes de Dieu, installation fautive ou installation non conforme aux codes d'électricité ou de plomberie, ou l'utilisation de produits non approuvés par KitchenAid.
5. Les défauts d'apparence, notamment les éraflures, traces de choc, fissures ou tout autre dommage subi par le fini du gros appareil ménager, à moins que ces dommages ne résultent de vices de matériaux ou de fabrication et ne soient signalés à KitchenAid dans les 30 jours suivant la date d'achat.
6. Toute perte d'aliments ou de médicaments due à une défaillance du réfrigérateur ou du congélateur.
7. Le ramassage et la livraison. Ce gros appareil ménager est conçu pour être réparé à domicile.
8. Les réparations aux pièces ou systèmes résultant d'une modification non autorisée faite à l'appareil.
9. Les frais de déplacement et de transport pour une intervention sur un produit si le gros appareil ménager est situé dans une région éloignée ou un service d'entretien autorisé KitchenAid n'est pas disponible.
10. La dépose et la réinstallation de votre gros appareil ménager si celui-ci est installé dans un endroit inaccessible ou n'est pas installé conformément aux instructions d'installation fournies par KitchenAid.
11. Les pièces de rechange ou la main-d'œuvre pour les gros appareils ménagers dont les numéros de modèle/de série ont été enlevés, modifiés ou ne peuvent pas être facilement identifiés.

CLAUSE D'EXONÉRATION DE RESPONSABILITÉ AU TITRE DES GARANTIES IMPLICITES

LES GARANTIES IMPLICITES, Y COMPRIS LES GARANTIES APPLICABLES DE QUALITÉ MARCHANDE OU D'APTITUDE À UN USAGE PARTICULIER, SONT LIMITÉES À UN AN OU À LA PLUS COURTE PÉRIODE AUTORISÉE PAR LA LOI. Certains États et provinces ne permettent pas de limitation sur la durée de garanties implicites de qualité marchande ou d'aptitude à un usage particulier, de sorte que la limitation ci-dessus peut ne pas être applicable dans votre cas. Cette garantie vous confère des droits juridiques spécifiques et vous pouvez également jouir d'autres droits qui peuvent varier d'une juridiction à l'autre.

LIMITATION DES RECOURS; EXCLUSION DES DOMMAGES FORTUITS OU INDIRECTS

LE SEUL ET EXCLUSIF RECOURS DU CLIENT DANS LE CADRE DE LA PRÉSENTE GARANTIE LIMITÉE CONSISTE EN LA RÉPARATION PRÉVUE PAR LA PRÉSENTE. KITCHENAID N'ASSUME AUCUNE RESPONSABILITÉ POUR LES DOMMAGES FORTUITS OU INDIRECTS. Certains États et certaines provinces ne permettent pas l'exclusion ou la limitation des dommages fortuits ou indirects de sorte que ces limitations et exclusions peuvent ne pas être applicables dans votre cas. Cette garantie vous confère des droits juridiques spécifiques et vous pouvez également jouir d'autres droits qui peuvent varier d'une juridiction à l'autre.

Si vous résidez à l'extérieur du Canada et des 50 États des États-Unis, contactez votre marchand KitchenAid autorisé pour déterminer si une autre garantie s'applique.

Si vous avez besoin d'un service de réparation, voir d'abord la section "Dépannage" du Guide d'utilisation et d'entretien. Si vous êtes dans l'incapacité de résoudre le problème après avoir vérifié la section "Dépannage", vous pourrez trouver de l'aide supplémentaire en vérifiant la section "Assistance ou service" ou en appelant KitchenAid. Aux États-Unis, composer le 1-800-422-1230. Au Canada, composer le 1-800-807-6777.

PROBLÈME	SOLUTION
VAISSELLE CONTENANT DES TRACES OU DES TACHES (ET SOLUTION POUR L'EAU DURE)	<p>■ Vérifier que les traces peuvent s'enlever en trempant l'article dans du vinaigre blanc pendant 5 minutes. Si les traces disparaissent, ceci est dû à une eau dure. Ajuster la quantité de détergent d'agent de rinçage. (Voir "Eau dure [résidu blanc sur l'intérieur du lave-vaisselle ou sur les articles en verre]" dans la section "Dépannage"). Si les traces ne disparaissent pas, elles sont dues à des attaques (voir ci-dessous).</p> <p>Vérifier que la température d'eau entrante est réglée à 120 °F (49 °C). Essayer d'utiliser les options High Temp (température élevée) et Sani Rinse (rinçage par assainissement).</p> <p>Pour enlever les taches, effectuer un rinçage au vinaigre dans le lave-vaisselle.</p> <p>■ Laver et rincer la vaisselle affectée et la charger dans le lave-vaisselle. Enlever tous les couverts et les articles métalliques. Mettre 2 tasses (500 mL) de vinaigre blanc dans un verre à mesurer dans le panier inférieur. Exécuter un programme normal après avoir désactivé l'option Heat Dry (séchage avec chaleur). Aucun détergent n'est nécessaire.</p>
ATAQUES (TRACES PERMANENTES)	<p>Il y a une érosion de la surface de l'article en verre, qui peut être provoquée par un mélange : de l'eau trop chaude, de l'utilisation de trop de détergent avec une eau douce ou par un pré-lavage. Le détergent a besoin de saletés d'aliments pour agir. En cas d'attaque, l'article en verre est définitivement abîmé. Pour éviter d'autres attaques, ajuster la quantité de détergent selon la dureté de l'eau, arrêter le pré-lavage et utiliser des options de chauffage de l'eau uniquement lorsque la température de l'eau entrante est inférieure à 120 °F (49 °C).</p>
FUITES D'EAU	<p>Vérifier que le lave-vaisselle a été correctement installé et qu'il est d'aplomb.</p> <p>La mousse peut faire déborder le lave-vaisselle. Mesurer le détergent précisément et utiliser uniquement des détergents conçus pour lave-vaisselle. Moins de détergent est nécessaire dans de l'eau douce. Essayer une autre marque de détergent si l'excès de mousse persiste.</p> <p>Pour éviter les fuites d'agent de rinçage du distributeur, vérifier que le couvercle est bien fixé et éviter de trop le remplir.</p>
LA CUVE EST DÉCOLORÉE	<p>REMARQUES :</p> <ul style="list-style-type: none"> ■ Une teneur en fer importante dans l'eau peut décolorer la cuve. ■ Les aliments à base de tomate peuvent décolorer la cuve ou la vaisselle. <p>Un nettoyeur à base d'agrumes peut être utilisé pour le nettoyage.</p>

PROBLÈME	SOLUTION
<p>EAU DURE (RÉSIDU BLANC SUR L'INTÉRIEUR DU LAVE-VAISSELLE OU SUR LA VERRERIE)</p> <p>Tousjours utiliser un produit de nettoyage commercial conçu pour les lave-vaisselle une fois par mois.</p> <p>Tousjours utiliser un agent de rinçage.</p> <p>Tousjours utiliser un détergent frais de grande qualité.</p> <p>Utiliser un activateur de détergent/adoucisseur d'eau conçu pour les lave-vaisselle.</p>	<p>REMARQUE : Des dépôts minéraux d'une eau très dure peuvent endommager le lave-vaisselle et rendre un bon nettoyage difficile. Un adoucisseur d'eau est vivement recommandé si la dureté est de 15 grains ou plus. En l'absence d'un adoucisseur d'eau, les étapes suivantes peuvent aider :</p> <p>Effectuer un rinçage au vinaigre au lave-vaisselle en mettant 2 tasses (500 mL) de vinaigre blanc dans un verre à mesurer placé debout dans le panier inférieur. Exécuter un programme normal après avoir désactivé l'option Heat Dry (séchage avec chaleur). Ne pas utiliser de détergent.</p> <p>Le lave-vaisselle peut ne pas se vider correctement; voir "Il reste de l'eau dans la cuve/pas de vidange" à la section "Dépannage".</p>
<p>ODEURS</p> <p>REMARQUE : Si le lave-vaisselle n'est pas utilisé tous les jours, on peut exécuter un programme de rinçage chaque jour lorsque le lave-vaisselle est partiellement rempli, jusqu'à ce que l'on ait une charge complète à laver. On peut aussi utiliser l'option Top Rack Only (panier supérieur uniquement) (sur certains modèles) orsque le lave-vaisselle est partiellement rempli.</p> <p>Effectuer un rinçage au vinaigre au lave-vaisselle en mettant 2 tasses (500 mL) de vinaigre blanc dans un verre à mesurer placé debout dans le panier inférieur. Exécuter un programme normal après avoir désactivé l'option Heat Dry (séchage avec chaleur). Ne pas utiliser de détergent.</p> <p>Le lave-vaisselle peut ne pas se vider correctement; voir "Il reste de l'eau dans la cuve/pas de vidange" à la section "Dépannage".</p>	<p>REMARQUES :</p> <ul style="list-style-type: none"> ■ Des bruits de pompage peuvent se produire régulièrement pendant le programme alors que le lave-vaisselle se vidange. ■ On peut entendre régulièrement un sifflement du robinet d'eau; ceci est normal. ■ On peut entendre un bruit d'entraînement lorsque le distributeur de détergent s'ouvre pendant le programme et lorsque la porte est ouverte à la fin du programme; ceci est normal. ■ Une installation incorrecte affectera les niveaux de bruit. <p>On peut entendre un bruit sourd si des articles dépassent des paniers et touchent les pales de lavage. Réajuster la vaisselle et reprendre le programme.</p>
<p>IL RESTE DES SALETÉS ALIMENTAIRES SUR LA VAISSELLE</p> <p>Vérifier que le lave-vaisselle est correctement chargé. Un chargement incorrect peut considérablement réduire la performance de lavage (voir "Utilisation du lave-vaisselle").</p> <p>Sélectionner le programme et les options appropriés au type de saletés. Le programme Heavy Duty (service intense) avec l'option ProScrub® (sur certains modèles) peut être utilisé pour les charges plus difficiles à nettoyer.</p> <p>Vérifier que la température d'eau entrante est d'au moins 120 °F (49 °C).</p> <p>Utiliser la bonne quantité de détergent frais. Un supplément de détergent est nécessaire pour les charges très sales et en présence d'une eau dure.</p> <p>Éliminer les aliments sur la vaisselle en la grattant avant de la charger (ne pas pré-rincer).</p>	<p>VAISSELLE SALEE/ ACCUMULATION DE MOUSSE DANS LE LAVE-VAISSELLE/PROGRAMME NON TERMINÉ</p> <ul style="list-style-type: none"> ■ L'emploi de mauvais type de détergent comme un produit à vaisselle pour nettoyage manuel, un produit de lessive ou un savon pour les mains. ■ Le fait de ne pas avoir réinstallé le couvercle du distributeur d'agent de rinçage après l'avoir rempli d'agent de rinçage (qu'il s'agisse d'un premier remplissage ou de remplissages subséquents). ■ L'utilisation d'une quantité excessive de détergent pour lave-vaisselle. <p>Faire un appel de service.</p> <p>Si l'y a eu aucun remplissage pendant un programme de lavage avec chauffage, le programme s'arrête et la LED Clean (propre) ne s'illumine pas. Voir "Pas de remplissage" dans la section "Troubleshooting" (dépannage).</p> <p>Si le témoin lumineux d'assainissement clignote, la charge n'est PAS assainie. Le programme a été interrompu lors du rinçage final ou la température du dispositif de chauffage de l'eau est trop basse. Régler le dispositif de chauffage de l'eau à 120 °F (49 °C).</p> <p>Un chargement incorrect peut écailier ou endommager la vaisselle. (Voir les instructions spécifiques de chargement dans ce guide.)</p>
<p>PAS D'ASSAINISSEMENT</p> <p>Si le témoin lumineux d'assainissement clignote, la charge n'est PAS assainie. Le programme a été interrompu lors du rinçage final ou la température du dispositif de chauffage de l'eau est trop basse. Régler le dispositif de chauffage de l'eau à 120 °F (49 °C).</p> <p>Un chargement incorrect peut écailier ou endommager la vaisselle. (Voir les instructions spécifiques de chargement dans ce guide.)</p> <p>DOMMAGES AU LAVE-VAISSELLE</p> <p>Si le programme est suspendu ou s'il est interrompu par l'ouverture de la porte, la DEL clignote. Dans ce cas, la DEL du bouton Start/Résumé (mise en marche/reprise), la/les DEL de l'indicateur de l'état d'avancement du programme et les barres du compte à rebours sur l'affichage de l'état d'avancement d'un programme clignotent en même temps pour indiquer que l'attention de l'utilisateur est requise. Voir Maître en marche ou redémarrer un programme dans la section "Utilisation du lave-vaisselle".</p> <p>Les DEL peuvent également se mettre à clignoter si certaines erreurs sont détectées. Dans ce cas, la DEL Clean/Complète (propre/terminée) clignote une fois avec une interruption entre chaque phase de clignotement.</p> <p>Faire un appel de service.</p>	<p>VAISSELLE LUMINEUX CLIGNOTANTS</p> <p>Si le programme est suspendu ou s'il est interrompu par l'ouverture de la porte, la DEL clignote. Dans ce cas, la DEL du bouton Start/Résumé (mise en marche/reprise), la/les DEL de l'indicateur de l'état d'avancement du programme et les barres du compte à rebours sur l'affichage de l'état d'avancement d'un programme clignotent en même temps pour indiquer que l'attention de l'utilisateur est requise. Voir Maître en marche ou redémarrer un programme dans la section "Utilisation du lave-vaisselle".</p> <p>Les DEL peuvent également se mettre à clignoter si certaines erreurs sont détectées. Dans ce cas, la DEL Clean/Complète (propre/terminée) clignote une fois avec une interruption entre chaque phase de clignotement.</p> <p>Faire un appel de service.</p>

PROBLÈME SOLUTION

LE LAVE-VAISSELLE NE FONCTIONNE PAS **REMARQUE :** Il est normal que le lave-vaisselle fasse des pauses répétées au cours d'un programme.

Si le témoin lumineux Start/Resume (mise en marche/reprise) clignote, ouvrir la porte et appuyer sur START/RESUME (mise en marche/reprise).
Vérifier que la porte est fermée et verrouillée.
Vérifier à désactiver le mode de veille, soit en appuyant sur START/RESUME (mise en marche/reprise) ou CANCEL (annulation), soit en ouvrant puis refermant la porte avant de sélectionner le programme/l'option.
Vérifier que le fonctionnement du système de lavage à l'arrière du lave-vaisselle n'est pas entravé par de grandes casseroles. Ajuster le chargement pour que la porte puisse se fermer et se verrouiller.
Vérifier qu'un programme a été sélectionné. (Voir la section "Descriptions des programmes et options");

Vérifier que le lave-vaisselle est branché. Un disjoncteur ou un fusible peut s'être déclenché. Si des témoins lumineux autres que le témoin Start/Resume (mise en marche/reprise) clignotent et que l'appareil ne fonctionne pas, faire un appel de service.

IL RESTE DU DÉTERGENT DANS LE DISTRIBUTEUR OU LE FOND DE LA CUVE
Vérifier que des articles comme les plaques à biscuits, les planches à découper ou les grands récipients, etc. n'empêchent pas le distributeur de déterger de s'ouvrir correctement.
Vérifier que le détergent est frais et ne contient pas de grumeaux.
Vérifier que le programme est terminé (le témoin Clean est allumé). Si le programme n'est pas terminé, il faudra le faire reprendre en fermant la porte et en appuyant sur START/RESUME.

LE PROGRAMME DURE TROP LONGTEMPS **REMARQUES :**

- Pour utiliser moins d'eau et réduire la consommation d'énergie, il existe des programmes qui fonctionnent en général jusqu'à 3 heures.
 - Un réglage du chauffage de l'eau à 120 °F (49 °C) est idéal, le lave-vaisselle retardera le programme plus longtemps alors qu'il chauffera l'eau de refroidissement.
 - Certaines options prolongeront le programme. (Voir la section "Descriptions des programmes et options"). L'option Heat Dry (séchage avec chaleur) ajoute ½ heure.
- Essayer le programme 1 Hour Wash (lavage en 1 heure).
Faire couler l'eau chaude au niveau d'un robinet proche du lave-vaisselle avant de démarrer le programme.

LE LAVE-VAISSELLE NE SÈCHE PAS **REMARQUE :** Les articles en plastique anti-adhésive sont difficiles à sécher car leur surface est poreuse et a tendance à retenir les gouttelettes d'eau. Un séchage au torchon peut être nécessaire.
L'utilisation d'un agent de rinçage avec l'option Heat Dry (séchage avec chaleur) est nécessaire pour un séchage correct.
Un bon chargement des articles peut affecter le séchage. (Voir les instructions spécifiques de chargement dans ce guide.)
Les verres et les tasses à fond concave retiennent l'eau. Cette eau peut éclabousser d'autres articles lors du déchargement.

- Décharger le panier inférieur en premier.
- Placer ces articles sur le côté le plus incliné du panier pour obtenir de meilleurs résultats.

PAS DE REMPLISSAGE
Vérifier que le robinet d'alimentation en eau du lave-vaisselle est ouvert.
Vérifier l'absence d'obstruction du flotteur. (Voir "Pièces et caractéristiques".)
Vérifier l'absence de mousse dans le lave-vaisselle. En cas de présence de mousse, le lave-vaisselle peut ne pas fonctionner correctement ou ne pas se remplir d'eau. (Voir "Témoins lumineux clignotants" dans "Dépannage".)

IL RESTE DE L'EAU DANS LA CUVE/PAS DE VIDANGE
Vérifier que le programme est terminé (le témoin Clean est allumé). Si le programme n'est pas terminé, il faut le faire reprendre en fermant la porte et en appuyant sur START/RESUME.
Si le lave-vaisselle est relié à un broyeur de déchets, vérifier que le bouchon d'obturation a été retiré de l'orifice du broyeur.
Vérifier l'absence de déformation sur le tuyau de vidange.
Vérifier l'absence d'obstructions par des aliments dans le système d'évacuation ou le broyeur.
Inspecter le fusible ou le disjoncteur du domicile.

Entretien du lave-vaisselle

Nettoyage

Nettoyage de l'extérieur

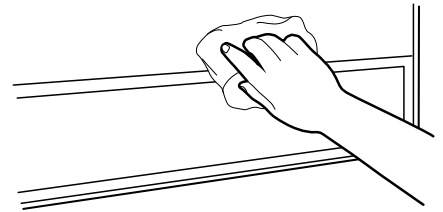

Dans la plupart des cas, il suffit d'utiliser régulièrement un linge ou une éponge doux/douce et un détergent doux pour que les surfaces extérieures du lave-vaisselle restent propres et esthétiques. Si l'extérieur de votre lave-vaisselle est en acier inoxydable, un nettoyage pour acier inoxydable est recommandé.

Nettoyage de l'intérieur

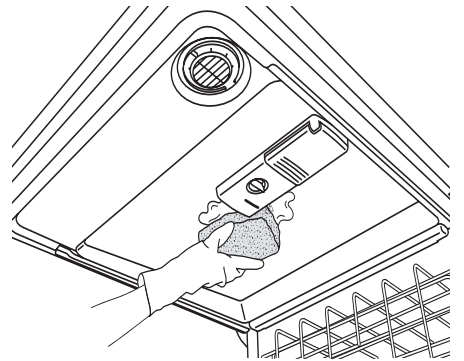

Les composés minéraux présents dans l'eau dure peuvent provoquer l'accumulation d'un film blanchâtre sur les surfaces intérieures, particulièrement juste au-dessous de la porte. Ne pas nettoyer les surfaces intérieures du lave-vaisselle avant qu'elles aient refroidi. On souhaitera peut-être porter des gants en caoutchouc. Ne pas utiliser un produit de nettoyage autre que le détergent pour lave-vaisselle car cela pourrait provoquer un excès de mousse.

Nettoyage des surfaces internes

Faire une pâte avec un détergent pour lave-vaisselle en poudre sur une éponge humide et nettoyer.

ou

Utiliser un détergent liquide pour lave-vaisselle automatique, et nettoyer avec une éponge humide.

ou

Voir la méthode de rinçage au vinaigre dans la section "Tâches et films sur la vaisselle (et solution avec eau dure)" à la section "Dépannage."

REMARQUE : Effectuer un programme de lavage normal avec détergent pour lave-vaisselle après avoir nettoyé l'intérieur.

Dispositif de brise-siphon

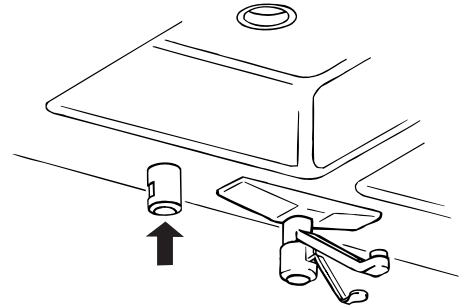

Certains codes de plomberie provinciaux ou locaux exigent l'installation d'un dispositif de brise-siphon entre un lave-vaisselle encastré et le système de vidange du domicile. Inspecter le dispositif de brise-siphon lorsque votre lave-vaisselle ne se vidange pas bien. Le dispositif de brise-siphon se trouve généralement sur le dessus de l'évier ou du comptoir près du lave-vaisselle.

REMARQUE : Le dispositif de brise-siphon est un article de plomberie externe qui ne fait pas partie de votre lave-vaisselle. La garantie fournie avec le lave-vaisselle ne couvre pas les coûts de réparation directement associés au nettoyage ou à la réparation d'un dispositif de brise-siphon externe.

Nettoyage du dispositif de brise-siphon

Nettoyer le dispositif de brise-siphon périodiquement pour assurer une vidange adéquate du lave-vaisselle. Pour la plupart des brise-siphons, il faut soulever le couvercle chromé. Dévisser le couvercle en plastique. Vérifier ensuite qu'il n'y a pas accumulation de saletés. Nettoyer au besoin.

Remisage

Remisage pour l'été

Si le lave-vaisselle n'est pas utilisé pendant l'été, couper l'arrivée d'eau et l'alimentation électrique du lave-vaisselle.

Remisage pour l'hiver

Éviter que le lave-vaisselle et l'habitation ne subissent de dommages causés par l'eau, et plus précisément par le gel des canalisations. Si le lave-vaisselle est laissé dans une résidence saisonnière ou risqué d'être exposé à des températures proches du point de congélation, faire hiverner le lave-vaisselle par un technicien de service agréé.

Panier supérieur de luxe réglable à 2 positions

Il est possible d'élever ou d'abaisser le panier supérieur pour pouvoir charger de grands articles dans le panier supérieur ou inférieur. Les réglages sont situés de chaque côté du panier supérieur. Chaque réglage comporte 2 positions pré-réglées. Pour soulever le panier, appuyer sur les deux réglages du panier et soulever le panier jusqu'à ce qu'il soit en position haute et d'aplomb.

Pour abaisser le panier, appuyer sur les deux réglages du panier et glisser le panier à sa position d'aplomb la plus basse.

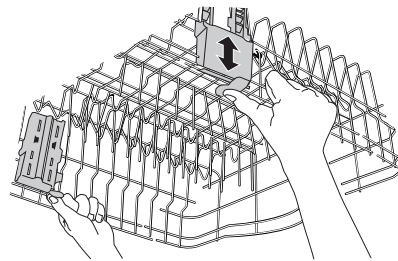

Tiges flexibles FLEXI-FOLD DOWN™

La rangée de tiges de chaque côté du panier supérieur peut être réglée pour faire de la place pour divers articles de vaisselle.

Pour ajuster les tiges rabattables :

1. Saisir la pointe de la tige qui se trouve dans le support de la tige.
2. Pousser doucement la tige à l'extérieur du support de la tige.
3. Rabattre les tiges vers le centre du panier.

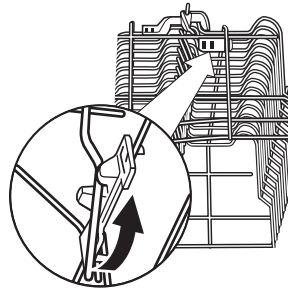

REMARQUE : Le panier inférieur doit également comporter 1 ou 2 rangées de tiges flexibles situées à l'arrière du panier. Pour les ajuster, suivre les mêmes instructions.

Panier supérieur amovible (pour glissières Satinglide®)

Le panier supérieur amovible permet de laver des articles plus grands tels que casseroles, rôtissoires et tôles à biscuits, dans le panier inférieur.

IMPORTANT : Retirer la vaisselle avant de retirer le panier supérieur du lave-vaisselle.

Pour enlever le panier

Pour accéder aux butées de glissières, tirer le panier supérieur vers l'avant pour l'extraire à mi-distance de la cuve. Pour ouvrir, rabattre la butée de glissière vers l'extérieur de la cuve. Après avoir ouvert les deux butées de glissières, tirer la glissière supérieure hors des glissières.

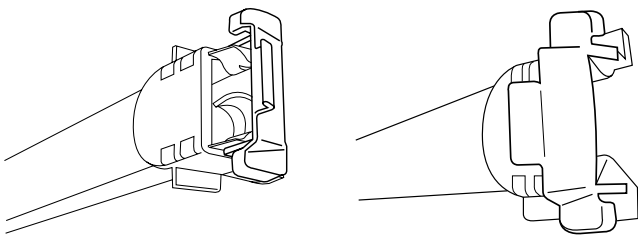

Butée de glissière fermée

Butée de glissière ouverte

Dispositif SURE-HOLD® de retenue des tasses et des verres à pied

Rabattre la tablette d'appoint du côté gauche ou droit du panier supérieur pour y placer des tasses, verres à pied ou articles longs supplémentaires tels que les ustensiles et les spatules.

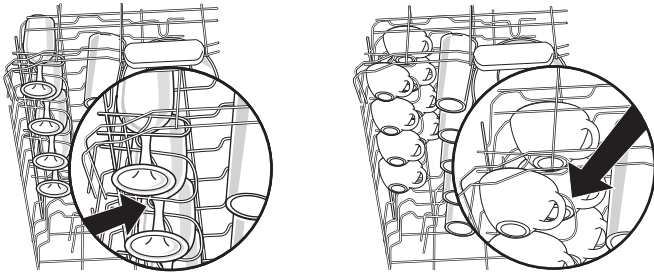

Attaches SURE-HOLD® pour articles légers

Les attaches maintiennent en place les articles légers en plastique tels que les tasses, couvercles ou bols pendant le lavage.

Pour déplacer une attache :

1. Tirer l'attache vers le haut pour la séparer de la tige.
2. Réinstaller l'attache sur une autre tige.

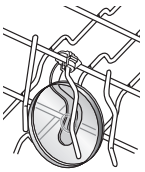

Votre lave-vaisselle KitchenAid peut comporter toutes les caractéristiques suivantes ou seulement certaines d'entre elles.

Caractéristiques du lave-vaisselle

Panier à ustensiles CULINARY CADDY®

Utiliser le panier à ustensiles pour retourner les ustensiles de cuisine

spéciaux (cuillères de service, spatules, etc.) ou pour les couverts en trop.

Le panier se suspend dans le coin droit du panier inférieur. Charger le panier

lorsqu'il est dans le panier inférieur ou le retirer pour le charger sur un comptoir

ou sur une table.

REMARQUE : Faire pivoter les bras

d'aspersion pendant que le panier

inférieur est à l'intérieur du lave-vaisselle pour vérifier qu'aucun

élément dans le panier n'empêche la rotation des bras.

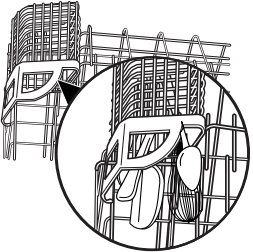

Zone de lavage ProScrub®

La zone de lavage de l'option ProScrub® se situe à l'arrière du panier inférieur.

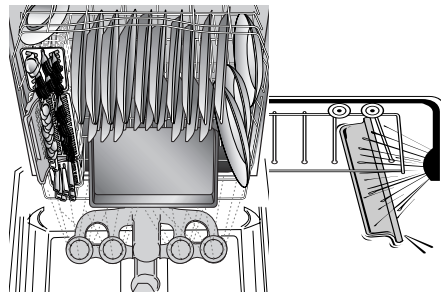

REMARQUE : Sélectionner l'option de lavage ProScrub® pour utiliser cette caractéristique. Vérifier que les articles ne touchent pas le tube d'alimentation d'eau, les bras d'aspersion ou les jets d'aspersion ProScrub®.

■ La dernière rangée de tiges au fond du panier inférieur doit être inclinée à 60° lors de l'utilisation de l'option ProScrub®.

■ Charger les poêles, plats creux, etc., à l'arrière du panier

inférieur en orientant les surfaces sales face aux jets

d'aspersion ProScrub® et en faisant reposer les articles de

■ Une seule rangée d'articles à la fois peut être orientée face aux

jets d'aspersion ProScrub®. Empiler, faire se chevaucher ou

embêter les articles empêchera les jets ProScrub® d'atteindre

toutes les surfaces.

Panier à couverts

Utiliser les fentes des couvercles pour séparer les articles et obtenir une qualité de lavage optimale. Des fentes spéciales (petits trous ronds) ont été prévues pour les baguettes. Varier les types de couverts pour les maintenir séparés. Pour de meilleurs résultats de lavage, charger les couteaux vers le bas, les fourchettes vers le haut et alterner la position des cuillères.

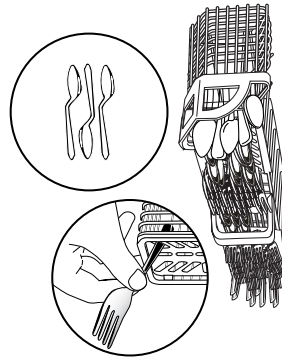

REMARQUE : Si vos couvercles ne conviennent pas aux fentes prévues, soulever les couvercles et les placer dans le panier orientés vers le bas.

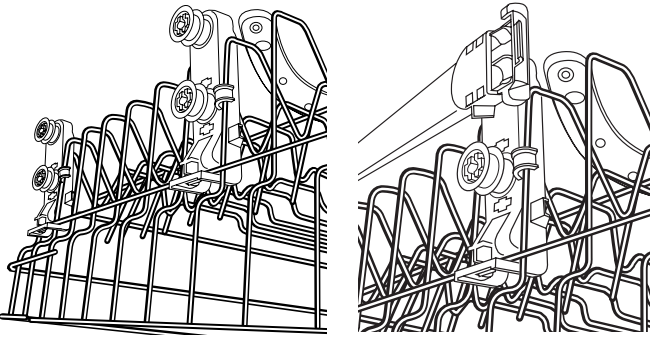
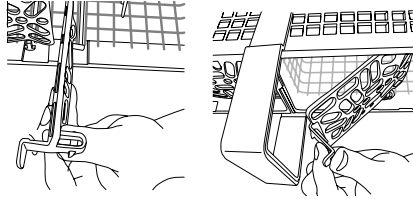

1. Pour élever le panier, le retirer et faire glisser les roulettes

inférieures dans les glissières comme indiqué à la section

IMPORTANT : Retirer la vaisselle avant de retirer le panier

supérieur du lave-vaisselle.

2. Pour abaisser le panier, le retirer et faire glisser les roulettes

supérieures dans les glissières comme indiqué à la section

“Panier supérieur amovible”.

Panier supérieur manuel réglable à 2 positions

Il est possible d'élever ou d'abaisser le panier supérieur pour

pour pouvoir charger de grands articles dans le panier supérieur ou

inférieur. Les réglages sont situés de chaque côté du panier

supérieur. Élever le panier supérieur pour pouvoir charger des



articles d'une hauteur maximale de 9" (22 cm) dans le panier

supérieur et de 13" (33 cm) dans le panier inférieur, ou abaisser le

panier supérieur pour pouvoir charger des articles d'une hauteur

maximale de 11" (28 cm) dans les paniers supérieur et inférieur.

STATUT DES COMMANDES ET PROGRAMMES

COMMENTAIRES	FONCTION	COMMANDE
<p>L'indicateur Clean (propres) s'allume lorsqu'un programme est terminé. Lorsque l'on sélectionne l'option Sanit-Rinse (rincage avec assainissement), l'indicateur Sanitized (assainissement) s'allume dès que le programme est terminé. Si le lave-vaisselle n'a pas bien assaini la vaisselle, le témoin clignote à la fin du programme. Ceci peut se produire si le programme a été interrompu ou si l'eau n'a pas pu être suffisamment chauffée pour atteindre la température requise.</p> <p>Les témoins lumineux Clean (nettoyage) and Sanitized (assaini) s'éteignent lorsque l'on ouvre puis referme la porte ou que l'on appuie sans relâcher sur CANCEL (annulation).</p>	<p>Les indicateurs lumineux de l'état d'avancement du programme illustrent la progression du programme du lave-vaisselle. Ils sont situés à l'avant du lave-vaisselle sur les modèles vaisselle et sur les modèles disposant des commandes à l'avant, et sur le dessus de la porte pour les modèles dont les commandes sont dissimulées.</p>	
<p>Lumière bleue: Lavage ou rincage. Lumière rouge: Séchage. Lumière verte : Terminé. Si le témoin lumineux avant Clean (propre) clignote, voir la section "Dépannage".</p>	<p>L'indicateur lumineux avant unique (A) indique l'état d'avancement du programme du lave-vaisselle selon un code de couleurs. (Disponible sur les modèles à commandes dissimulées uniquement).</p>	
<p>Les témoins lumineux indiquent à l'utilisateur s'il peut ajouter un plat après le démarrage du programme. Ils informent également l'utilisateur de l'action effectuée par le lave-vaisselle : lavage, rincage, séchage, programme terminé et/ou assainissement terminé. Ils indiquent à l'utilisateur si les commandes sont verrouillées et / ou si l'option de mise en marche différée est sélectionnée. Une série de barres entame un compte à rebours du programme restant, de gauche à droite. Chaque barre représente environ 24 minutes de durée de programme. Les barres apparaissent aussi de gauche à droite pour effectuer le compte à rebours de la caractéristique de mise en marche différée et le témoin de mise en marche différée s'active.</p>	<p>L'afficheur de l'état d'avancement du programme indique la progression du programme du lave-vaisselle ainsi que d'autres informations. (Disponible sur certains modèles à la place des indicateurs lumineux d'état d'avancement du programme)</p>	

Annulation d'un programme

1. Appuyer une fois sur le bouton Cancel/Drain (annulation/vidange) et le maintenir enfoncé. Le témoin lumineux Cancel/Drain (annulation/vidange) s'allume. Si le bouton Cancel/Drain (annulation/vidange) se trouve sur le dessus de la porte, ouvrir légèrement la porte pour arrêter le programme. Attendre que l'action d'aspersion s'arrête avant d'ouvrir la porte complètement. Appuyer une fois sur le bouton Cancel/Drain (annulation/vidange) et le maintenir enfoncé.
2. Fermer la porte et le lave-vaisselle entame un programme de vidange (s'il reste de l'eau au fond du lave-vaisselle). Laisser le lave-vaisselle évacuer l'eau complètement. Le témoin Cancel/Drain (annulation/vidange) s'éteint après 2 minutes.



Modification d'un programme après la mise en marche du lave-vaisselle

1. On peut interrompre un programme et redémarrer le lave-vaisselle depuis le début en suivant la procédure suivante.
2. Appuyer deux fois sur le bouton Cancel/Drain (annulation/vidange) pour réinitialiser le module de commande. Si le bouton Cancel/Drain (annulation/vidange) se trouve sur le dessus de la porte, ouvrir légèrement la porte pour arrêter le programme. Attendre que l'action d'aspersion s'arrête avant d'ouvrir la porte complètement. Appuyer deux fois sur Cancel/Drain (annulation/vidange) pour réinitialiser le module de commande.
3. Choisir un nouveau programme et les options.
4. Appuyer sur START/RESUME (mise en marche/ reprise).





Ajout d'un plat après la mise en marche du lave-vaisselle

1. Vérifier que le témoin lumineux Add a Dish (ajouter un plat) est bien allumé. (Disponible sur certains modèles. Sinon, passer à l'étape 2).
2. Ouvrir légèrement la porte pour arrêter le programme. Attendre que l'action d'aspersion s'arrête avant d'ouvrir complètement la porte.
3. Vérifier que le couvercle du distributeur de détergent est toujours fermé. S'il est ouvert, cela signifie que le programme de lavage a déjà commencé et il n'est pas conseillé d'ajouter un plat.
4. Si l'on n'a pas encore utilisé de détergent (couvercle du distributeur de détergent fermé), on peut ajouter un plat.
5. Appuyer sur START/RESUME (mise en marche/ reprise).

STATUT DES COMMANDES ET PROGRAMMES

COMMANDE	FONCTION	COMMENTAIRES
	Pour activer ou désactiver les signaux sonores.	Appuyer sans relâcher sur le bouton Hi Temp Scrub (récurage à haute temp.) pendant 3 secondes pour activer ou désactiver les signaux sonores. Seuls les signaux sonores de confirmation d'activation de boutons sont activables/désactivables. Les signaux sonores importants, tels ceux indiquant l'interruption d'un programme, ne sont pas désactivables.
	Pour revenir à tout programme/option initial au cours de la sélection. Pour annuler un programme de lavage après son démarrage.	Appuyer sans relâcher sur CANCEL/DRAIN (annulation/vidange) pour réinitialiser les sélections de commande effectuées. Voir les sections "Annuler un programme après le démarrage du lave-vaisselle" et "Modifier un programme après le démarrage du lave-vaisselle".
	Pour démarrer ou poursuivre un programme de lavage	Si l'on ouvre la porte durant un programme ou si une panne de courant se produit, le témoin lumineux Start/Resume (mise en marche/reprise) clignote. Le programme ne reprend pas tant que la porte n'est pas fermée et que l'on n'a pas appuyé sur START/RESUME (mise en marche/reprise). REMARQUE : Si le bouton Start/Resume (mise en marche/reprise) se trouve sur le dessus de la porte, bien fermer la porte dans les 3 secondes qui suivent l'appui sur la touche START/RESUME (mise en marche/reprise). Si la porte n'est pas fermée dans les 3 secondes qui suivent, la DEL du bouton de mise en marche clignote, un signal sonore retentit et le programme ne démarre pas.

SELECTION D'OPTIONS		OPTIONS		PEUT ETRE SELECTIONNE AVEC		DESCRIPTION		DUREE SUPPLEMENTAIRE DU PROGRAMME		CON-SOMMA-TION SUPPLE-MENTAIRE D'EAU EN GALLONS (LITRES)	
		Diffère le fonctionnement du lave-vaisselle ou le fait démarrer pendant les heures creuses. Choisir un programme de lavage et des options. Appuyer sur 4 Hour Delay (mise en marche différée de 4 heures). Appuyer sur START/RESUME (mise en marche/reprise). Bien fermer la porte. REMARQUE : Chaque fois que l'on ouvre la porte (pour ajouter un plat, par exemple), il est nécessaire d'appuyer de nouveau sur Start/Resume (mise en marche/reprise) pour que le compte à rebours reprenne.		Disponibles pour tous les programmes		Diffère le démarrage d'un programme jusqu'à 4 heures.		240		0	
		Pour activer le verrouillage, appuyer pendant 3 secondes. Le témoin Control Lock s'allume durant un court instant pour indiquer que l'option est activée, et tous les boutons sont désactivés. Lorsqu'on appuie sur un bouton alors que les commandes du lave-vaisselle sont verrouillées, l'indicateur lumineux clignote 3. Il reste possible d'ouvrir/de fermer la porte du lave-vaisselle lorsque les commandes sont verrouillées. REMARQUE : Il faudra peut-être désactiver le mode de veille, soit en appuyant sur START/RESUME (mise en marche/reprise) ou CANCEL (annulation), soit en ouvrant la porte avant de pouvoir désactiver le verrouillage des commandes. Pour désactiver le verrouillage, appuyer pendant 3 secondes. L'indicateur lumineux s'éteint.		Evite l'utilisation involontaire du lave-vaisselle entre 2 programmes de changements de programme et d'option durant un programme.				240		240	

SÉLECTION D'OPTIONS		OPTIONS		PÉUT ÊTRE SÉLECTIONNÉ AVEC		DESCRIPTION		DURÉE SUPPLÉMENTAIRE DU PROGRAMME		CON-SOMMA-TION SUPPLÉ-MENTAIRE D'EAU EN GALLONS (LITRES)	
								NORMAL		MAX	
	Nettoie les poêles, casseroles, etc. présentant un degré de saleté élevé pour supprimer le trempage et le récurage des plats sales comportant des résidus ayant adhéré pendant la cuisson.	Heavy Duty (service intense)	Normal Wash (lavage normal)	Active les jets ProScrub® pour assurer un pouvoir nettoyant renforcé pour les articles placés à l'arrière du panier inférieur.	Heavy Duty (service intense)	Normal Wash (lavage normal)	Fait passer la température du lavage principal de 105°F (41°C) à 145°F (63°C) et celle du rinçage final de 130°F (54°C) à 140°F (60°C).	45	45	85	0 - 1,6 (0 - 6)
	Augmente la température principale de lavage pour améliorer le nettoyage des charges comportant des résidus tenaces ayant adhéré pendant la cuisson.	Heavy Duty (service intense)	Normal Wash (lavage normal)	Fait passer la température du lavage principal de 105°F (41°C) à 145°F (63°C) et celle du rinçage final de 130°F (54°C) à 140°F (60°C).	Heavy Duty (service intense)	Normal Wash (lavage normal)	Fait passer la température du lavage principal de 105°F (41°C) à 145°F (63°C) et celle du rinçage final de 130°F (54°C) à 140°F (60°C).	45	85	0 - 1,6 (0 - 6)	0 - 1,6 (0 - 6)
	Assainit la vaisselle et la verre conformément à la norme 184 de la National Sanitation Foundation (NSF)/ANSI pour lave-vaisselle à usage domestique. Les lave-vaisselle à usage domestique certifiés ne sont pas destinés aux établissements alimentaires autorisés. À la fin du programme, le témoin Sani Rinse (l'option Sani Rinse (rinçage avec assainissement) a fonctionné correctement. Si le témoin ne s'active pas, le programme peut avoir été interrompu.	Heavy Duty (service intense)	Normal Wash (lavage normal)	Fait passer la température du lavage principal de 105°F (41°C) à 145°F (63°C) et celle du rinçage final de 130°F (54°C) à 140°F (60°C).	Heavy Duty (service intense)	Normal Wash (lavage normal)	Fait passer la température du lavage principal de 105°F (41°C) à 145°F (63°C) et celle du rinçage final de 130°F (54°C) à 140°F (60°C).	60	105	0 - 1,6 (0 - 6)	0 - 1,6 (0 - 6)
	Sèche la vaisselle à l'air chaud. Cette option, associée à un agent de rinçage, offrira la meilleure performance de séchage. Les articles en plastique sont moins susceptibles de se déformer si on les place dans le panier à vaisselle supérieur. Désactiver Heat Dry pour un séchage à l'air uniquement.	Heat Dry	Heat Dry	Active l'élément de chauffage à la fin du programme de lavage pour accélérer les temps de séchage. L'option Heat Dry est activée par défaut avec tous les programmes sauf le lavage d'une heure.	Heat Dry	Heat Dry	Active l'élément de chauffage à la fin du programme de lavage pour accélérer les temps de séchage. L'option Heat Dry est activée par défaut avec tous les programmes sauf le lavage d'une heure.	52	52	0	0

SÉLECTION DE PROGRAMMES

PROGRAMMES	NIVEAU DE SALETÉ	DURÉE DE LAVAGE* (MIN)	SANS OPTIONS	Max	Normal**	CON-SOMMA-TION D'EAU EN GALLONS (Litres)
<input type="checkbox"/> Heavy Duty Utiliser ce programme pour les casseroles, les poêles et la vaisselle ordinaire difficiles à nettoyer et très sales.	Élevé/Adhérent aux surfaces après cuisson	120				6,4 (24,3)
	Léger à modéré	115				6,4 (24,3)
<input type="checkbox"/> Normal Wash Utiliser ce programme pour des charges comportant des quantités normales de résidus alimentaires. L'étiquette de consommation d'énergie est basée sur ce programme.	Léger	85 - 100				3,9 (14,7)
	Moyen	105				4,6 (17,5)
	Élevé	120				6,4 (24,3)
<input type="checkbox"/> Light/China Utiliser ce programme pour les articles légèrement sales ou pour la porcelaine et le cristal.	Léger	75				3,9 (14,7)
	Moyen	80				5,5 (20,7)
	Élevé	100				5,5 (20,7)
	Tous les niveaux	60				6,4 (24,3)
<input type="checkbox"/> 1 Hour Wash Pour des résultats rapides, le lavage en 1 heure nettoie votre vaisselle en utilisant légèrement plus d'eau et d'énergie. Sélectionner l'option Heat Dry (séchage avec chaleur) ou ProDry™ pour accélérer les temps de séchage (ajoute environ 27 à 35 minutes au programme de lavage en 1 heure).	Tous les niveaux	60				6,4 (24,3)
	Tous les niveaux de saleté	10				1,7 (6,3)
<input type="checkbox"/> Rinse Only Utiliser ce programme pour rincer la vaisselle, les verres et les couverts qui ne seront pas lavés immédiatement. Ne pas utiliser de détergent.	Tous les niveaux de saleté	10				1,7 (6,3)

Les durées de lavage dépendent de la température de l'eau, du degré de saleté, de la taille de la charge de vaisselle ainsi que des options sélectionnées. Ajouter des options augmente la durée du programme.

*Ajouter des options augmente la durée du programme. Voir la section d'information sur les options.

**Durée de programme approximative obtenue avec de l'eau chaude à 120°F (49°C) fournie au lave-vaisselle. Si les durées sont plus longues, cela signifie que l'eau d'arrivée est moins chaude.

Ces renseignements couvrent plusieurs modèles différents. Votre lave-vaisselle peut ne pas comporter tous les programmes et toutes les options indiqués.

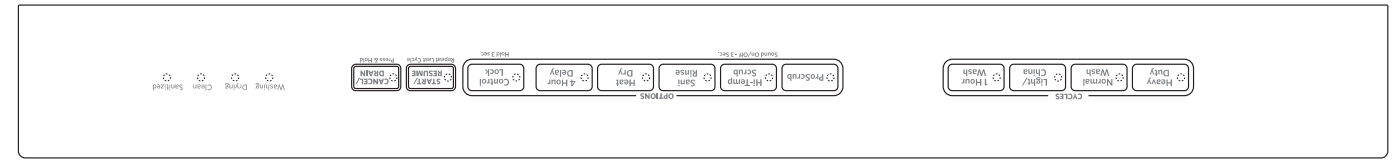

Description des programmes et options

ETAPE 3

Sélectionner un programme (les programmes varient selon les modèles)

Les lave-vaisselle éconergiques fonctionnent plus longtemps pour économiser de l'eau et de l'énergie, tout comme une vitesse de conduite réduite permet d'économiser du carburant. La durée normale d'un programme est d'environ 2 1/2 heures, mais ce temps peut varier en fonction des sélections effectuées.



Sélectionner des options (les options varient selon le modèle)

On peut personnaliser les programmes en appuyant sur les options dans la section qui suit. Voir les tableaux "Descriptions des programmes et des options" et des tableaux "Options des programmes et des options" (modèle).



Démarrer ou reprendre un programme

- Laisser couler l'eau du robinet le plus proche du lave-vaisselle jusqu'à ce qu'elle soit chaude. Fermer le robinet.
- Appuyer une fois sur START/RESUME (mise en marche/reprise) pour afficher les sélections utilisées. Sélectionner le programme de lavage et les options souhaitées OL appuyer sur START/RESUME (mise en marche/reprise) pour répéter le même programme et les mêmes options que pour le programme de lavage précédent.
- **IMPORTANT** : Si l'on ouvre la porte (par exemple pour ajouter un plat, même pendant le fonctionnement de l'option Delay Hours [mise en marche différée de plusieurs heures]), faut appuyer chaque fois sur le bouton Start/Résumé (mise en marche/reprise). Si le bouton Start/Résumé (mise en marche/reprise) est situé au-dessus de la porte : Bien fermer la porte dans un délai de 3 secondes après avoir appuyé sur START/RESUME (mise en marche/reprise). Si la porte n'est pas fermée dans les 3 secondes qui suivent, la DEL du bouton de mise en marche clignote, un signal sonore retentit et le programme ne démarre pas.



- La quantité de détergent à utiliser dépend des éléments suivants :
 - Degré de saleté de la vaisselle - les charges très sales nécessitent plus de détergent.
 - Durété de l'eau - si l'on n'utilise pas assez de détergent avec une eau dure, la vaisselle ne sera pas propre. Si l'on utilise trop de détergent avec une eau douce, la solution attaquera les articles en verre.
- Eau douce à moyenne (0 à 6 grains par gallon U.S.) [eau venant d'adoucisseur d'eau général et eau du service d'eau de ville]
- Eau moyenne à dure (7 à 12 grains par gallon U.S.) [eau de puits et du service d'eau de la ville]
- Selon la dureté de l'eau, remplir la section de lavage principal du distributeur tel qu'illustré. Remplir la section de prélavage jusqu'au niveau indiqué, si nécessaire.

REMARQUE : Les quantités indiquées correspondent à l'emploi d'un détergent en poudre standard. Lors de l'utilisation d'un autre type de détergent, procéder conformément aux instructions indiquées sur l'emballage. Les formats pré-mesurés convenant parfaitement quels que soient la dureté de l'eau et le niveau de saleté. Toujours placer les détergents pré-mesurés dans le compartiment principal et fermer le couvercle.

Verser l'agent de rinçage

- Votre lave-vaisselle est conçu pour utiliser un agent de rinçage pour un séchage satisfaisant. Sans agent de rinçage, la vaisselle et l'intérieur du lave-vaisselle seront trop humides. L'option de séchage avec chaleur ne fonctionnera pas de manière optimale sans agent de rinçage.
- Un agent de rinçage empêche l'eau de former des gouttelettes qui peuvent laisser des taches ou des coulées en séchant. Ils amélioreront également le séchage en permettant à l'eau de s'écouler de la vaisselle après le rinçage final.
- Un agent de rinçage aide à réduire l'excès d'humidité sur les paniers à vaisselle et à l'intérieur du lave-vaisselle.
- Contrôler l'indicateur d'agent de rinçage. Ajouter l'agent de rinçage lorsque l'indicateur arrive au niveau "Add" (ajouter).

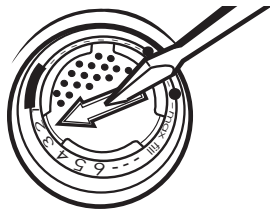
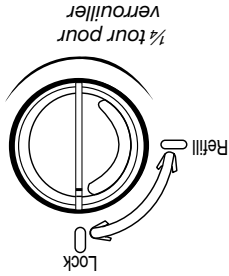

REMARQUE : Pour la plupart des types d'eau, le réglage de 2 effectué à l'usine donnera de bons résultats. Si l'eau du domicile est dure ou si l'on remarque la présence d'anneaux ou de taches, essayer un réglage plus élevé. Tourner l'ajusteur à flèche à l'intérieur du distributeur soit à la main, soit en insérant un tournevis à lame plate au centre de la flèche et en tournant.

Étapes rapides

1 Préparer et charger le lave-vaisselle.

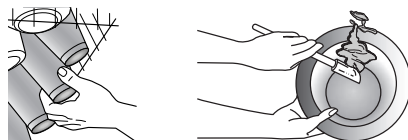

2 Verser le détergent pour le nettoyage et l'agent de rinçage pour le séchage.



3 Sélectionner un programme ou une option (les programmes et options varient selon le modèle).

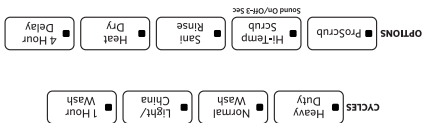

4 Mettre en marche le lave-vaisselle.



REMARQUE : Si le bouton Start/Resume (mise en marche/reprise) se trouve sur le dessus de la porte, bien fermer la porte dans les 3 secondes qui suivent l'appui sur la touche START/RESUME (mise en marche/reprise).

Préparation et chargement du lave-vaisselle

IMPORTANT : Enlever de la vaisselle les restes alimentaires, os, cure-dents et autres articles durs. Enlever les restes étiquettes des récipients avant de les laver.

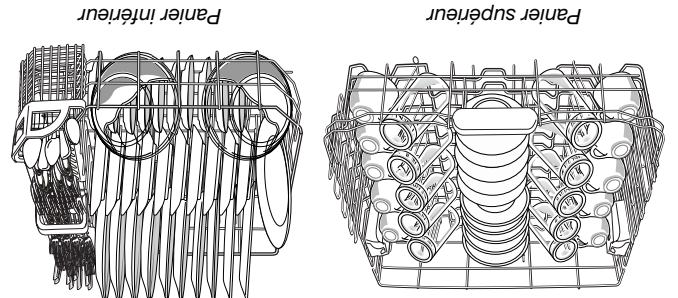

■ Un chargement incorrect peut écailler ou endommager la vaisselle. Pour le chargement des verres ou des tasses, mieux vaut placer les articles entre les rangées de tiges plutôt qu'au-dessus, tel qu'illustré.

■ Pour le chargement des couverts, les articles pointus doivent toujours être orientés vers le bas. Mélanger les articles dans chaque section du panier : en orienter certains vers le haut et d'autres vers le bas afin qu'ils ne s'imbriquent pas. Le jet d'eau ne peut atteindre les articles imbriqués.

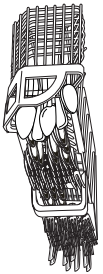

ÉTAPE 2

Verser le détergent

REMARQUE : Si on ne souhaite pas effectuer un programme de lavage dans l'immédiat, exécuter le programme Rinse Only (rincage seulement) (sur certains modèles). Ne pas utiliser de détergent.

■ Utiliser uniquement du détergent pour lave-vaisselle automatique. Verser le détergent en poudre, liquide ou en pastille juste avant de démarrer un programme.

■ Pour l'obtention de meilleurs résultats de lavage, utiliser un détergent à lave-vaisselle automatique frais. Conserver le récipient du détergent bien fermé dans un lieu sec et frais.

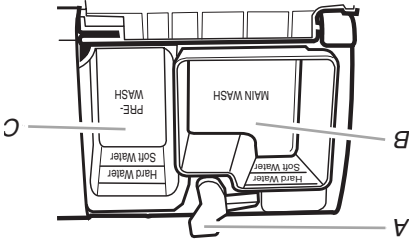

A. Loquet du couvercle
 B. Section de lavage principal
 C. Section de pré-lavage

■ S'assurer que rien n'empêche le(s) bras d'aspersion de tourner librement. Il est important que le jet d'eau atteigne toutes les surfaces sales.

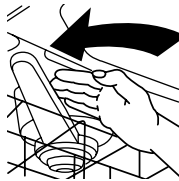

■ Vérifier qu'aucun article ne bloque le distributeur de détergent lorsque la porte du lave-vaisselle est fermée.

■ Charger dans le panier les articles vers le bas en orientant la surface sale vers l'intérieur, vers le bras d'aspersion, tel qu'illustré. Ceci améliorera les résultats de nettoyage et de séchage.

■ Éviter le chevauchement d'articles tels que bois ou assiettes pouvant retenir les aliments.

■ Placer les articles de plastique, les petites assiettes et les verres dans le panier supérieur. Ne laver au lave-vaisselle que les articles de plastique identifiés comme "lavable au lave-vaisselle".

■ Pour éviter les bruits de choc et d'entrechoc durant le fonctionnement : Charger la vaisselle de façon à ce que les articles ne se touchent pas les uns les autres. S'assurer que les articles légers sont bien retenus dans les paniers.

IMPORTANT : Ne pas obstruer le distributeur de détergent.

De grands articles placés dans le panier inférieur pourraient entraver l'ouverture du clapet du distributeur. Des tôles à biscuits ou planches à découper qui seraient chargées sur la gauche du lave-vaisselle peuvent facilement entraver l'ouverture du distributeur. Si l'on remarque du détergent dans le distributeur ou au fond de la cuve après la fin d'un programme, cela signifie que le distributeur était bloqué.

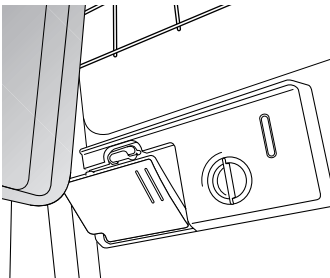

Séchage - L'emploi d'un agent de rinçage est essentiel.

Il faut utiliser un agent de séchage (tel un agent de rinçage) pour obtenir un bon séchage (échantillon fourni). Un agent de rinçage combiné à l'option Heat Dry (séchage avec chaleur) offrira une performance de séchage idéale et permettra d'éviter une humidité excessive à l'intérieur du lave-vaisselle.

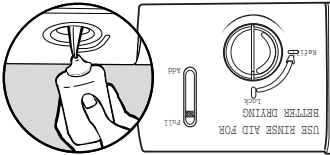

Lavage en 1 heure - Pour des résultats rapides.

Les lave-vaisselle éconergiques fonctionnent plus longtemps pour économiser de l'eau et de l'énergie, tout comme une vitesse de conduite réduite permet d'économiser du carburant. Pour des résultats rapides, le lavage en 1 heure nettoie votre vaisselle en utilisant légèrement plus d'eau et d'énergie. Sélectionner l'option Heat Dry (séchage avec chaleur) pour accélérer les temps de séchage (ajoute environ 35 minutes au programme de lavage en 1 heure).



Programme Heavy Duty (service intense) pour nettoyer la saleté tenace

Le programme Heavy Duty (service intense) est recommandé pour les charges comportant un degré de saleté élevé. Utiliser ce programme pour les casseroles, les poêles et la vaisselle ordinaire difficiles à nettoyer et très sales. Il n'est pas nécessaire de pré-rincer la vaisselle; il suffit de la frotter et de la charger dans le lave-vaisselle.



Chargement ProScrub® pour le nettoyage des aliments ayant adhéré au plat durant la cuisson (sur certains modèles)

Lorsque l'option ProScrub® est sélectionnée, elle offre un lavage concentré à l'arrière du panier inférieur pour les plats difficiles à nettoyer. Placer ces plats en orientant leur surface sale vers les orifices d'aspersion ProScrub® dans le panier inférieur du lave-vaisselle.

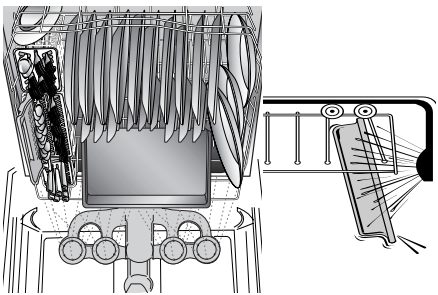

Appuyer sur START/RESUME (mise en marche/reprise) chaque fois que l'on ajoute un plat.

IMPORTANT : Si l'on ouvre la porte (par exemple pour ajouter un plat, même pendant le fonctionnement de l'option Delay Hours [mise en marche différée de plusieurs heures]), il faut appuyer chaque fois sur le bouton START/RESUME (mise en marche/reprise). Si le bouton START/RESUME (mise en marche/reprise) est situé au-dessus de la porte : Bien fermer la porte dans un délai de 3 secondes après avoir appuyé sur START/RESUME (mise en marche/reprise). Si la porte n'est pas fermée dans les 3 secondes qui suivent, la DEL du bouton de mise en marche clignote, un signal sonore retentit et le programme ne démarre pas.



Dosage correct du détergent

Certains utilisateurs emploient trop de détergent dans leur lave-vaisselle. Cela peut attaquer les plats. Voir "Ajout de détergent" dans la section "Utilisation du lave-vaisselle" pour déterminer la quantité de détergent nécessaire en fonction de la dureté de l'eau.

Pièces et caractéristiques

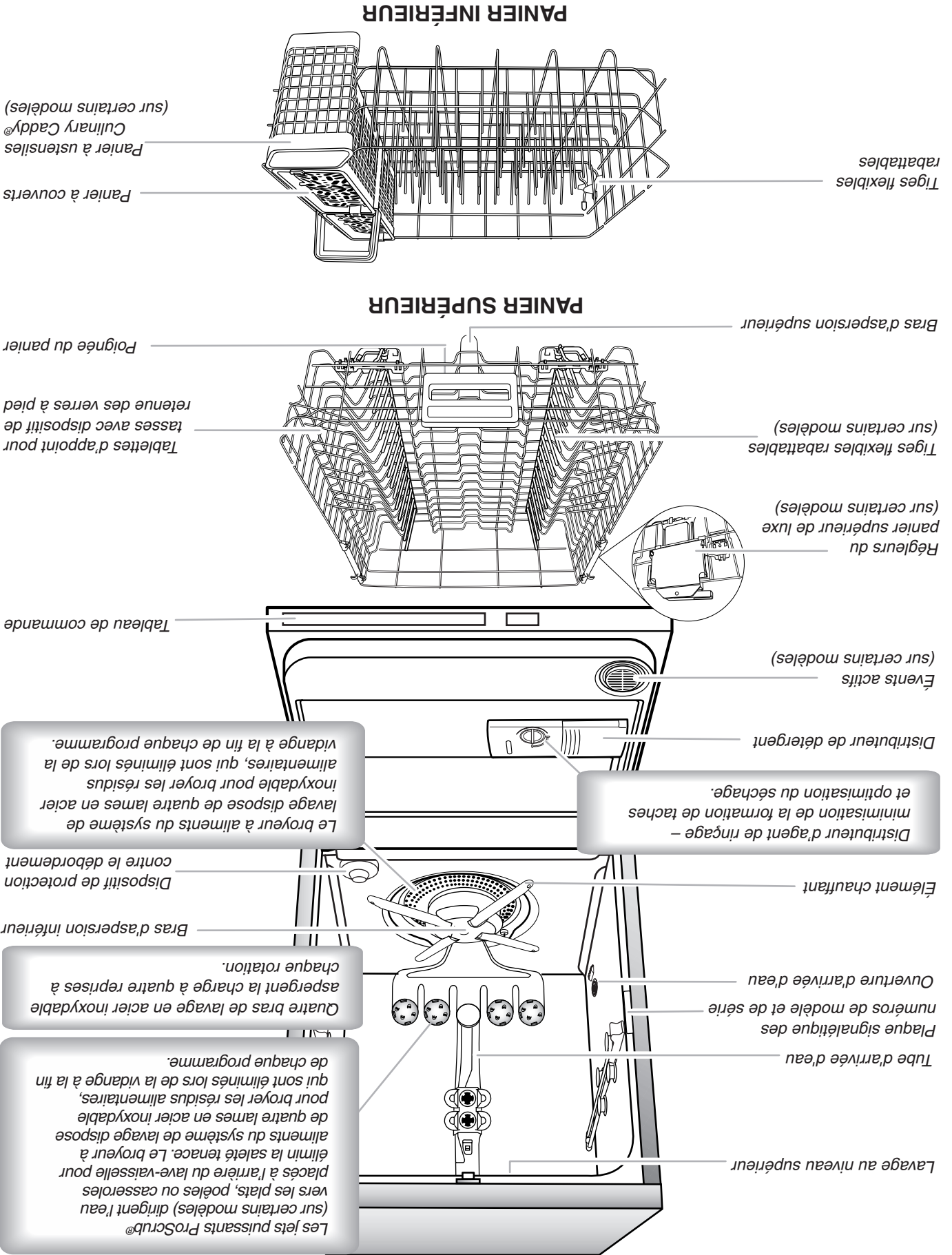

Avertissements de la proposition 65 de l'Etat de Californie :
 Avertissement : Ce produit contient au moins un produit chimique connu par l'Etat de Californie pour être à l'origine de cancers.
 Avertissement : Ce produit contient au moins un produit chimique connu par l'Etat de Californie pour être à l'origine de malformations et autres déficiences de naissance.

⚠️ AVERTISSEMENT

Risque de basculement
 Ne pas utiliser le lave-vaisselle jusqu'à ce qu'il soit complètement installé.
 Ne pas appuyer sur la porte ouverte.
 Le non-respect de ces instructions peut causer des blessures graves ou des coupures.



CONSERVEZ CES INSTRUCTIONS

compétent ou un représentant de service si vous avez des doutes si le lave-vaisselle est correctement relié à la terre. Ne pas modifier la fiche fournie avec le lave-vaisselle; si elle n'entre pas dans la prise, faire installer une prise appropriée par un électricien compétent.

■ **Pour un lave-vaisselle branché en permanence :**
 Le lave-vaisselle doit être branché à un système d'installation électrique permanent en métal relié à la terre, ou un conducteur pour relier les appareils à la terre doit être relié avec les conducteurs du circuit et branché à une borne pour relier les appareils à la terre ou au cordon d'alimentation électrique avec le lave-vaisselle.

Le lave-vaisselle doit être relié à la terre. En cas d'un mauvais fonctionnement ou d'une panne, la mise à terre réduira le risque d'un choc électrique en fournissant le moins de résistance pour le courant électrique. Le lave-vaisselle est équipé d'un cordon avec un conducteur pour relier les appareils à la terre et d'une fiche de mise à la terre. La fiche doit être branchée sur une prise appropriée, installée et reliée à la terre conformément aux codes et règlements locaux.

AVERTISSEMENT : La connexion incorrecte du conducteur pour relier les appareils à la terre peut causer le risque de choc électrique. Vérifier avec un électricien

■ **Pour un lave-vaisselle relié à la terre, branché avec un cordon :**

INSTRUCTIONS DE MISE À LA TERRE

CONSERVEZ CES INSTRUCTIONS

- Ne pas faire fonctionner le lave-vaisselle si tous les panneaux de l'enceinte ne sont pas en place.
- Ne pas jouer avec les commandes.
- Ne pas abuser, vous asseoir ni monter sur la porte, le couvercle ou les paniers du lave-vaisselle.
- Pour éviter tout risque d'accident, ne pas laisser les enfants jouer dans ou sur le lave-vaisselle.
- Sous certaines conditions, de l'hydrogène peut se former dans un réseau d'eau chaude inutilisé depuis deux semaines ou plus. L'HYDROGÈNE EST UN GAZ EXPLOSIBLE. Si le système d'eau chaude n'a pas été utilisé depuis un certain temps, laissez couler l'eau chaude des robinets pendant quelques minutes avant de faire fonctionner le lave-vaisselle. Cette mesure permettra à l'hydrogène de s'évaporer. Ce gaz étant inflammable, ne pas fumer ni utiliser de flamme nue pendant cette période. Enlever la porte ou le couvercle du compartiment de lavage lorsque vous remplacez ou mettez au rebut un vieux lave-vaisselle.

IMPORTANTES INSTRUCTIONS DE SÉCURITÉ

AVERTISSEMENT : Lors de l'utilisation du lave-vaisselle, suivre les précautions élémentaires dont les suivantes :

- Lire la totalité des instructions avant d'utiliser le lave-vaisselle.
- N'utiliser le lave-vaisselle que pour laver la vaisselle.
- Utiliser uniquement les détergents ou agents de rinçage recommandés pour lave-vaisselle et les garder hors de la portée des enfants.
- Lorsque vous chargez le lave-vaisselle :
- 1) Placer les objets coupants de façon qu'ils ne puissent endommager le joint de la porte; et
- 2) Placer les couteaux le manche vers le haut de façon à ne pas vous couper.
- Ne pas laver d'articles en plastique à moins qu'ils ne soient marqués "Peut aller au lave-vaisselle" ou l'équivalent. Si l'article ne porte aucune indication, vérifier auprès du fabricant.
- Ne pas toucher l'élément chauffant pendant le fonctionnement ou immédiatement après.

Tous les messages de sécurité vous diront quel est le danger potentiel et vous disent comment réduire le risque de blessure et ce qui peut se produire en cas de non-respect des instructions.

AVERTISSEMENT

DANGER



Votre sécurité et celle des autres est très importante.

Nous donnons de nombreux messages de sécurité importants dans ce manuel et sur votre appareil ménager. Assurez-vous de toujours lire tous les messages de sécurité et de vous y conformer.

Voici le symbole d'alerte de sécurité.

Ce symbole d'alerte de sécurité vous signale les dangers potentiels de décès et de blessures graves à vous et à d'autres.

Tous les messages de sécurité suivront le symbole d'alerte de sécurité et le mot "DANGER" ou "AVERTISSEMENT". Ces mots signifient :

Risque possible de décès ou de blessure grave si vous ne suivez pas immédiatement les instructions.

Risque possible de décès ou de blessure grave si vous ne suivez pas les instructions.

18	GARANTIE.....
15	DÉPANNAGE.....
14	ENTRETIEN DU LAVE-VAISSELLE.....
12	CARACTÉRISTIQUES DU LAVE-VAISSELLE.....
11	L'UTILISATION DU LAVE-VAISSELLE.....
	SECTION COMMENTAIRES SUR
8	DESCRIPTION DES PROGRAMMES ET OPTIONS.....
6	UTILISATION DU LAVE-VAISSELLE.....
6	ÉTAPES RAPIDES.....
5	(VARIE SELON LE MODÈLE).....
	DÉMARRAGE / GUIDE RAPIDE
4	PIÈCES ET CARACTÉRISTIQUES.....
2	SÉCURITÉ DU LAVE-VAISSELLE.....

Table des matières

Tenga listo su número completo de modelo y de serie. Puede encontrar su número de modelo y de serie en la etiqueta ubicada cerca de la puerta, al lado derecho o izquierdo del interior de la lavavajillas.

Para obtener acceso a "Instrucciones para el usuario de la lavavajillas" en español, o para obtener información adicional acerca de su producto, visite: www.kitchenaid.com

Préparez vos numéros de modèle et de série complets. Vous trouverez les numéros de modèle et de série sur l'étiquette située près de la porte sur le côté droit ou gauche de l'intérieur du lave-vaisselle.

1-800-422-1230. Au Canada : visitez-notre site Web www.kitchenaid.com ou appelez le 1-800-807-6777.

Pour plus de renseignements, vous pouvez consulter la section Foire Aux Questions (FAQ) de notre site Web à www.kitchenaid.com. Si vous avez besoin de plus d'assistance pour utiliser votre lave-vaisselle Kitchenaid, contactez-nous au numéro de service à la clientèle 1-800-422-1230. Au Canada, visitez notre site Web www.kitchenaid.com ou appelez le 1-800-807-6777.

Pour votre commodité, nous vous fournissons un manuel d'instructions d'utilisation facile à utiliser. Ces instructions comprennent une section "Dépannage" pour vous aider à surmonter tout problème que vous pourriez rencontrer.

Notre compagnie a recours aux plus hautes normes de qualité et nous attachons une grande importance à ce que l'acquisition d'un produit Kitchenaid® constitue pour vous une expérience positive.

Merci d'avoir choisi les appareils ménagers Kitchenaid®.

KitchenAid®

INSTRUCTIONS D'UTILISATION DU LAVE-VAISSELLE

Free Manuals Download Website

<http://myh66.com>

<http://usermanuals.us>

<http://www.somanuals.com>

<http://www.4manuals.cc>

<http://www.manual-lib.com>

<http://www.404manual.com>

<http://www.luxmanual.com>

<http://aubethermostatmanual.com>

Golf course search by state

<http://golfingnear.com>

Email search by domain

<http://emailbydomain.com>

Auto manuals search

<http://auto.somanuals.com>

TV manuals search

<http://tv.somanuals.com>