

Klipsch®



IMAGE™ ONE BLUETOOTH® OWNER'S MANUAL

IMPORTANT SAFETY INFORMATION

- 1) READ these instructions.
- 2) KEEP these instructions.
- 3) HEED all warnings.
- 4) FOLLOW all instructions.
- 5) DO NOT use this apparatus near water.
- 6) CLEAN ONLY with dry cloth.
- 7) DO NOT block any ventilation openings. Install in accordance with the manufacturer's instructions.
- 8) DO NOT install near any heat sources such as radiators, heat registers, stoves, or other apparatus (including amplifiers) that produce heat.
- 9) DO NOT defeat the safety purpose of the polarized or grounding type plug. A polarized plug has two blades with one wider than the other. A grounding type plug has two blades and a third grounding prong. The wider blade or the third prong are provided for your safety. If the provided plug does not fit into your outlet, consult an electrician for replacement of the obsolete outlet.
- 10) PROTECT the power cord from being walked on or pinched, particularly at plugs, convenience receptacles, and the point where they exit from the apparatus.
- 11) ONLY USE attachments/accessories specified by the manufacturer.
- 12) UNPLUG this apparatus during lightning storms or when unused for long periods of time.
- 13) REFER all servicing to qualified service personnel. Servicing is required when the apparatus has been damaged in any way, such as power-supply cord or plug is damaged, liquid has been spilled or objects have fallen into the apparatus, the apparatus has been exposed to rain or moisture, does not operate normally, or has been dropped.
- 14) DO NOT expose this apparatus to dripping or splashing and ensure that no objects filled with liquids, such as vases, are placed on the apparatus.
- 15) To completely disconnect this apparatus from the AC Mains, disconnect the power supply cord plug from the AC receptacle.
- 16) The mains plug of the power supply cord shall remain readily operable.
- 17) DO NOT overload wall outlets or extension cords beyond their rated capacity as this can cause electric shock or fire.
- 18) NEVER operate a motor vehicle while listening to or wearing your headphones. Not only dangerous, it is illegal in many places.
- 19) NEVER operate heavy machinery while listening to or wearing your headphones.
- 20) We don't recommend you use the headphones while riding a bicycle, running, or walking in heavy traffic areas.

WARNING:

Except in case of emergency, Klipsch recommends you do not use these headphones or headsets (headphones plus microphone) as aviation communication equipment as they are not engineered for many environmental conditions common in commercial or non-commercial aircraft (including, but not limited to: altitude, temperature, noise conditions, unpressurized aircraft, ect) resulting in possible interference to critical communications

WARNING: To reduce the risk of fire or electrical shock, do not expose this apparatus to rain or moisture.

WARNING: No naked flame sources - such as candles - should be placed on the product.

BATTERY INFORMATION:

THIS PRODUCT CONTAINS A LITHIUM-POLYMER BATTERY PACK.



IF MISUSED OR ABUSED THIS CAN RESULT IN:

Smoke / gas hazard

Heat hazard

Fire hazard

Explosion hazard

WARNING: Batteries (battery pack or batteries installed) shall not be exposed to excessive heat such as sunshine, fire or the like.

WARNING: Risk of leakage. Do not handle leaking or damaged Lithium batteries.

WARNING: Do not place batteries in mouth or ingest. Keep out of reach of children and pets.

Please dispose of any used batteries properly following any local regulations. Do not incinerate.

PLEASE LISTEN RESPONSIBLY

The Occupational Safety Health Administration (OSHA) has issued headphone usage recommendations for maximum daily exposure and sound pressure levels (measured in decibels (dB)). A decibel is a unit of measure of sound, and decibels increase exponentially as sound gets louder. For example, conversational speech is typically around 60dB, and a rock concert in a stadium is often about 110dB.

OSHA GUIDELINES FOR NOISE EXPOSURE LIMITS

Sound Pressure Level	Recommended Maximum Exposure Per Day
90dB	8 hours
95dB	4 hours
100dB	2 hours
105dB	1 hours
110dB	30 minutes
115dB	15 minutes
120dB	Avoid as damage may occur

EU COMPLIANCE INFORMATION

Eligible to bear the CE mark; Conforms to European Union Low Voltage Directive 2006/95/EC; European Union EMC Directive 2004/108/EC; European Union RoHS Directive 2002/95/EC; European Union WEEE Directive 2002/96/EC; European Union Registration, Evaluation, Authorization and Restriction of Chemicals (REACH) Directive 2006/121/EC; European Union Radio and Telecommunications Terminal Equipment (R&TTE) Directive 1999/5/EC.

This product contains batteries that are covered under the 2006/66/EC European Directive, which cannot be disposed of with normal household waste. Please follow local regulations.

Download from www.somanuals.com. All Manuals Search And Download.

FCC AND CANADA EMC COMPLIANCE INFORMATION

This device complies with part 15 of the FCC Rules. Operation is subject to the following two conditions:

(1) This device may not cause harmful interference, and (2) this device must accept any interference received, including interference that may cause undesired operation.

NOTE: This equipment has been tested and found to comply with the limits for a Class B digital device, pursuant to part 15 of the FCC Rules. These limits are designed to provide reasonable protection against harmful interference in a residential installation. This equipment generates, uses and can radiate radio frequency energy and, if not installed and used in accordance with the instructions, may cause harmful interference to radio communications. However, there is no guarantee that interference will not occur in a particular installation. If this equipment does cause harmful interference to radio or television reception, which can be determined by turning the equipment off and on, the user is encouraged to try to correct the interference by one or more of the following measures:

Reorient or relocate the receiving antenna.

Increase the separation between the equipment and receiver.

Connect the equipment into an outlet on a circuit different from that to which the receiver is connected.

Consult the dealer or an experienced radio/TV technician for help.

Approved under the verification provision of FCC Part 15 as a Class B Digital Device.

Caution: Changes or modifications not expressly approved by the manufacturer could void the user's authority to operate this device.

Caution: To comply with the limits of the Class B digital device, pursuant to Part 15 of the FCC Rules, this device is to comply with Class B limits. All peripherals must be shielded and grounded. Operation with non-certified peripherals or non-shielded cables may result in interference to radio or reception.

This Class B digital apparatus complies with Canadian ICES-003.

Cet appareil numérique de la classe B est conforme à la norme NMB-003 du Canada.

WEEE NOTICE

Note: This mark applies only to countries within the European Union (EU) and Norway. This appliance is labeled in accordance with European Directive 2002/96/ EC concerning waste electrical and electronic equipment (WEEE). This label indicates that this product should not be disposed of with household waste. It should be deposited at an appropriate facility to enable recovery and recycling.



WIRELESS TRANSMITTER COMPLIANCE INFORMATION:

The term "IC:" before the radio certification number only signifies that Industry Canada technical specifications were met.

Le terme «IC:» avant le numéro de certification radio signifie seulement que les spécifications techniques d'Industrie Canada ont été respectées.

This device complies with part 15 of the FCC Rules and the applicable Industry Canada license-exempt RSS standard(s). Operation is subject to the following two conditions: (1) this device may not cause harmful interference, and (2) this device must accept any interference, including interference that may cause undesired operation of the device.

Le présent appareil est conforme aux CNR d'Industrie Canada applicables aux appareils radio exempts de licence. L'exploitation est autorisée aux deux conditions suivantes : (1) l'appareil ne doit pas produire de brouillage, et (2) l'utilisateur de l'appareil doit accepter tout brouillage radioélectrique subi, même si le brouillage est susceptible d'en compromettre le fonctionnement.

SPECIFICATIONS

Bluetooth v2.1 +EDR

Profiles: A2DP v1.2, AVRCP v1.0, HSP v1.2, HFP v1.6

A2DP Codecs: SBC, AAC, aptX®

Range: Up to 10m (33 feet)

Input rating: 5V DC, 0.5A

STATUS INDICATOR

Example: (B) — (R) — (B) — (R)

(B) Blinks Blue (R) Blinks Red — Time Between Blinks

WHAT'S INSIDE

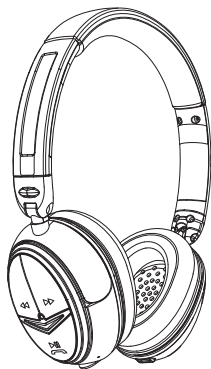
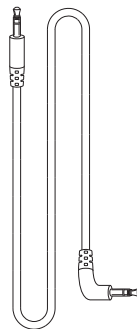
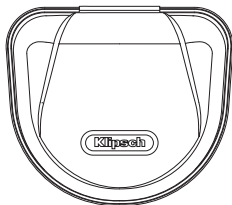

Image ONE Bluetooth Headset



Direct Connect Audio Cable



Travel Case



Micro USB Charging Cable

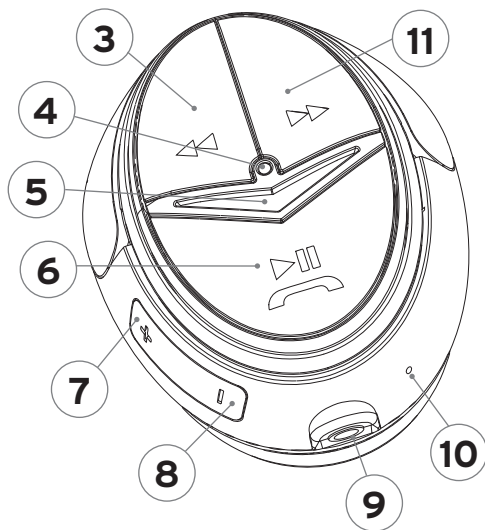
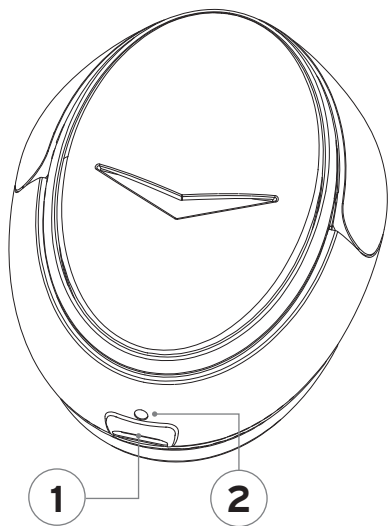

1. Charging Jack
2. Battery Status Indicator
3. Track Back
4. Status Indicator
5. Power/Pairing
6. Play/Pause, Answer/End Call

7. Volume +
8. Volume -
9. Audio Jack
10. Microphone
11. Track Forward

CHARGING

Charge for 1 hour before first use.

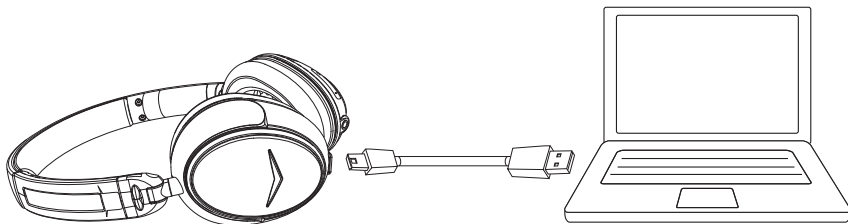

When fully charged the battery will provide up to 10 hours of talking and/or music time. You can continue to use the headset while charging.

Low battery (Battery Status Indicator): (R) — (R) — (R)

PAIRING

Before using the headset for the first time it must be paired with a Bluetooth device (mobile phone, etc.).

1. Ensure the headset is off.
2. Hold the Power/Pairing button for 5 seconds. The headset will turn on **(B)(B)(B)(B)(B)** then the status indicator will rapidly flash **(R)(B)(R)(B)**
3. Turn on Bluetooth on the device and set it to search for Bluetooth devices.
4. Select "Klipsch BT ImageONE" from the device list.
5. If prompted to enter a passcode enter 0000.

Once a device has been paired the headset will remember it. When the headset is turned on it will automatically scan for remembered devices, beginning with the most recently paired. Up to 8 devices are memorized.

TURNING ON/OFF

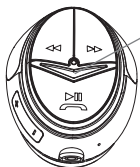

Hold 3 seconds

Status Indicator

ON **(B)(B)(B)(B)(B)**

OFF **(R)(R)(R)(R)(R)**

VOLUME & MUSIC CONTROLS

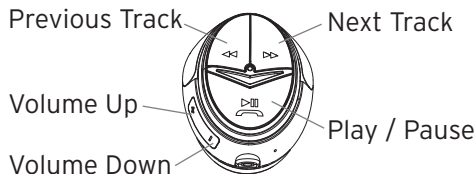

CALLS

Make calls as normal from the phone, when the headset is connected the audio will automatically go to the headset.

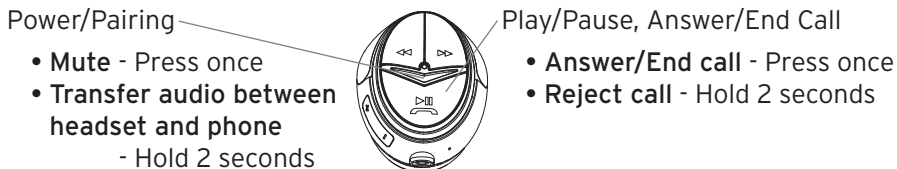

DISCONNECT THE HEADSET

To disconnect the headset from a device, power the headset off or disconnect it in the Bluetooth menu of the device.

RECONNECT THE HEADSET

To connect to the most recently used device, power the headset on. If Bluetooth is enabled on the device they will automatically reconnect. To connect to another remembered device, select "Klipsch BT Image ONE" from the Bluetooth menu of the device.

CLEARING REMEMBERED DEVICES

To clear the paired device memory from the headset:

1. Power headset off
2. Hold Power/Pairing & Volume - buttons together for 8 seconds

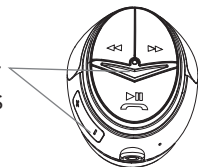

USING WITH THE DIRECT CONNECT AUDIO CABLE

The headset can be connected to an audio source using the direct connect audio cable. Note: When the audio cable is connected the Bluetooth function and controls are disabled.

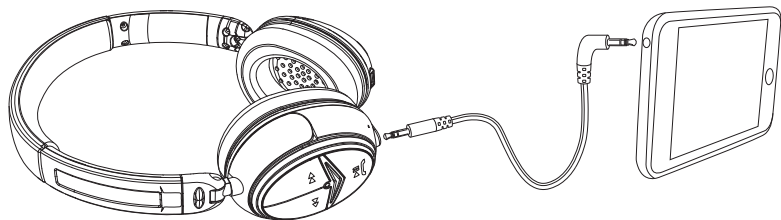

STATUS INDICATOR

B Blinks Blue

R Blinks Red

— Time Between Blinks

General and Standby	
Pairing	B R B R B R B R B R B R B R B R
Low Battery	R — R — R
Standby (Bluetooth Connected)	B B — B B — B B
Standby (Bluetooth Not Connected)	R R — R R — R R
A2DP (Streaming Audio)	
A2DP active, SBC codec	B B — B B — B B
A2DP active, AAC codec	B B B — B B B — B B B
A2DP active, aptX codec	B B B B — B B B B
HSP (Phone Calls)	
Incoming / Outgoing call	B — B — B — B — B — B
Active Call	B B — B B — B B

The Bluetooth® word mark and logos are owned by the Bluetooth SIG, Inc. and any use of such marks by Klipsch Group, Inc. is under license. Other trademarks and trade names are those of their respective owners.

The “aptX® software is copyright CSR plc or its group companies. All rights reserved. The aptX® mark and the aptX logo are trade marks of CSR plc or one of its group companies and may be registered in one or more jurisdictions.”

INFORMACIÓN IMPORTANTE DE SEGURIDAD

- 1) LEA estas instrucciones.
- 2) GUARDE estas instrucciones.
- 3) RESPETE todas las advertencias.
- 4) SIGA todas las instrucciones.
- 5) NO use este aparato cerca del agua.
- 6) LÍMPIELO SOLAMENTE con un paño seco.
- 7) NO bloquee las aberturas de ventilación. Instale el aparato de acuerdo con las instrucciones del fabricante.
- 8) NO lo instale cerca de fuentes de calor tales como radiadores, rejillas de calefacción, cocinas u otros aparatos (incluso amplificadores) que generan calor.
- 9) NO anule la seguridad implícita en el enchufe polarizado o con conexión a tierra. Los enchufes polarizados tienen dos patas, una más ancha que la otra. Los enchufes con conexión a tierra tienen dos patas iguales y una clavija de conexión a tierra. La pata ancha o la clavija de conexión a tierra ha sido incorporada al diseño por la seguridad del usuario. Si el enchufe no entra en el tomacorriente, consulte a un electricista para que cambie el tomacorriente obsoleto.
- 10) EVITE que el cordón de alimentación sea pisado o aplastado, en particular cerca de los enchufes o tomacorrientes y en el punto en que los cordones salen del aparato.
- 11) USE SÓLO los accesorios especificados por el fabricante.
- 12) DESENCHUFE el aparato durante las tormentas eléctricas o cuando no lo vaya a usar durante largos períodos de tiempo.
- 13) ENCARGUE todo servicio al personal de servicio calificado. Se requiere servicio cuando el aparato ha sido dañado de alguna manera, tal como cuando se ha dañado el enchufe o el cordón de alimentación, han caído líquidos u objetos dentro del aparato, o el aparato se ha dejado caer, ha dejado de funcionar normalmente o ha sido expuesto a la lluvia o a la humedad.
- 14) NO exponga este aparato a goteras o salpicaduras de agua y asegúrese de que no se le coloquen encima objetos llenos de líquido, tales como floreros.
- 15) Para desconectar completamente este aparato del suministro de corriente alterna, retire del tomacorriente de corriente alterna el enchufe del cordón de alimentación.
- 16) El enchufe del cordón de alimentación para el tomacorriente de suministro debe quedar ubicado de manera que el usuario pueda manipularlo fácilmente.
- 17) NO sobrecargue los enchufes de pared o los cordones de extensión excediendo su capacidad nominal, pues eso puede causar una descarga eléctrica o un incendio.
- 18) NUNCA maneje vehículos motorizados con los auriculares puestos, con o sin sonido. No sólo es peligroso, sino también ilegal en muchos lugares.

- 19) NUNCA maneje maquinaria pesada con los auriculares puestos, con o sin sonido.
- 20) Recomendamos no usar los auriculares mientras ande en bicicleta, corra, o camine en lugares con mucho tráfico.

ADVERTENCIA:

Excepto en caso de emergencia, Klipsch recomienda no usar estos auriculares o auriculares con micrófono como equipo de comunicación de aviación, pues no han sido diseñados para muchas de las condiciones ambientales comunes en aeronaves comerciales o no comerciales (tales como, entre otras, altitud, temperatura, ruido, carencia de presurización, etc.) lo cual puede producir interferencia en comunicaciones de importancia crítica.

ADVERTENCIA: Para reducir el riesgo de incendio o descarga eléctrica, no exponga este aparato a la lluvia o a la humedad.

ADVERTENCIA: No se deben colocar fuentes de llama expuesta, tales como velas, encima de este producto.

INFORMACIÓN SOBRE PILAS:

ESTE PRODUCTO CONTIENE UN PAQUETE DE BATERÍA DE POLÍMERO DE LITIO
SI SE USA MAL O INDEBIDAMENTE, PUEDE CONSTITUIR UN PELIGRO DE:



Humo y gas

Sobrecalentamiento

Incendio

Explosión

ADVERTENCIA: Las pilas (paquetes de batería o pilas) no se deben exponer a calores excesivos como los causados por la luz del sol, el fuego o fuentes de calor similares.

ADVERTENCIA: Riesgo de filtración. No manipule pilas de litio dañadas o con filtraciones.

ADVERTENCIA: No se ponga las pilas en la boca ni las ingiera. Manténgalas fuera del alcance de los niños y los animales domésticos.

Deseche las pilas agotadas correctamente y de acuerdo con los reglamentos locales. No las incinere.

ESCUCHE RESPONSABLEMENTE

La Administración de Salud y Seguridad Ocupacional (Occupational Safety and Health Administration, OSHA) ha emitido recomendaciones sobre máximos de exposición diaria y presión de sonido (medida en decibeles (dB)). El decibel es una unidad de medida de sonido. Los decibeles aumentan exponencialmente a medida que aumenta el volumen. Por ejemplo, la conversación normal se produce por lo general a aproximadamente 60 dB; un concierto de rock en un estadio genera a menudo 110 dB.

OPAUTAS DE LA OSHA SOBRE LÍMITES DE EXPOSICIÓN AL RUIDO

Presión de sonido	Exposición diaria máxima recomendada
90 dB	8 horas
95 dB	4 horas
100 dB	2 horas
105 dB	1 hora
110 dB	30 minutos
115 dB	15 minutos
120 dB	Evítela, pues puede hacer daño

INFORMACIÓN DE CONFORMIDAD EN LA UNIÓN EUROPEA (EUROPEAN UNION, EU)

Tiene derecho a llevar la marca CE; satisface la directiva de bajo voltaje 2006/95/EC de la Unión Europea; la directiva de EMC 2004/108/EC de la Unión Europea; la directiva de Restricción de Sustancias Peligrosas (Restriction of Hazardous Substances, RoHS) 2002/95/EC de la Unión Europea; la directiva de Desechos de Equipo Eléctrico y Electrónico (DEEE) (Waste Electrical and Electronic Equipment, WEEE) 2002/96/EC de la Unión Europea; la directiva de Registro, Evaluación, Autorización y Restricción de Sustancias y Preparados Químicos (Registration, Evaluation, Authorization and Restriction of Chemicals, REACH) 2006/121/EC de la Unión Europea y la directiva de Equipos Radioeléctricos y Equipos Terminales de Telecomunicación (Radio and Telecommunications Terminal Equipment, R&TTE) 1999/5/EC de la Unión Europea.

Este producto contiene un paquete de batería cubierto por la directiva 2006/66/EC de la Unión Europea, que estipula que no se puede desechar con los desperdicios domésticos normales. Cumpla los reglamentos locales.

Download from [Www.Somanuals.com](http://www.somanuals.com). All Manuals Search And Download.

INFORMACIÓN DE CONFORMIDAD CON LOS REGLAMENTOS DE EMC DE LA FCC Y CANADÁ

Este equipo cumple con la Parte 15 del Reglamento de la FCC. Su funcionamiento está sujeto a lo siguiente:

(1) Este dispositivo no debe causar interferencia perjudicial y (2) este dispositivo debe aceptar toda interferencia, incluso la que pueda causarle un funcionamiento no deseado.

NOTA: Este equipo ha sido sometido a pruebas y se ha determinado que cumple con los límites establecidos para un dispositivo digital Clase B, en conformidad con la Parte 15 del Reglamento de la FCC. Estos límites se han fijado para ofrecer una protección razonable contra la interferencia perjudicial en una instalación residencial. Este equipo genera, emplea y puede radiar energía de frecuencias de radio y, si no se instala y emplea de acuerdo con las instrucciones, puede causar interferencia perjudicial en las comunicaciones de radio. Sin embargo, no hay garantía de que no habrá interferencia en una instalación en particular. Si este equipo causa interferencia perjudicial a la recepción de radio o de televisión, lo cual puede determinarse apagando y encendiendo el equipo, el usuario puede tratar de corregir la interferencia por medio de una o varias de las siguientes medidas:

Reorientar o reubicar la antena de recepción.

Alejar el equipo del receptor.

Conectar el equipo y el receptor a tomacorrientes de circuitos diferentes.

Consultar al distribuidor o a un técnico experimentado de radio y televisión.

Aprobado bajo la disposición de verificación de la Parte 15 del Reglamento de la FCC como dispositivo digital Clase B.

Precaución: Las modificaciones no aprobadas expresamente por el fabricante pueden anular la autorización del usuario para hacer funcionar este dispositivo.

Precaución: A fin de cumplir con los límites para dispositivos digitales Clase B de acuerdo con la Parte 15 del Reglamento de la FCC, este dispositivo debe cumplir con los límites de la Clase B. Todos los dispositivos periféricos deben tener blindaje o estar conectados a tierra. El funcionamiento con dispositivos periféricos no certificados o cables sin blindaje puede causar interferencia en la transmisión o recepción de radio.

Este dispositivo digital Clase B cumple con la norma canadiense ICES-003.

AVISO DE LA DEEE

Nota: Esta marca se aplica sólo a países de la Unión Europea (European Union, EU) y Noruega. Este dispositivo ha sido etiquetado de acuerdo con la directiva europea 2002/96/EC sobre Desechos de Equipo Eléctrico y Electrónico (DEEE) (Waste Electrical and Electronic Equipment, WEEE). Esta etiqueta indica que este producto no se debe desechar con desperdicios domésticos. Se debe dejar en un establecimiento apropiado para su recuperación y reciclaje.



INFORMACIÓN SOBRE CUMPLIMIENTO DEL TRANSMISOR INALÁMBRICO:

El término "IC:" antes del número de certificación de radio significa simplemente que se han cumplido las especificaciones técnicas de Industry Canada.

Este dispositivo cumple con la Parte 15 del Reglamento de la FCC y las normas de RSS exentos de licencia de Industry Canada. El funcionamiento está sujeto a lo siguiente: (1) este dispositivo no debe causar interferencia perjudicial y (2) este dispositivo debe aceptar toda interferencia, incluso la que pueda causar un funcionamiento no deseado.

ESPECIFICACIONES

Bluetooth v2.1 +EDR

Perfiles: A2DP v1.2, AVRCP v1.0, HSP v1.2, HFP v1.6

Codecs A2DP: SBC, AAC, aptX®

Alcance: Hasta 10 m (33 pies)

Valor nominal de entrada: 5 V CC, 0.5 A

INDICADOR DE ESTADO

Ejemplo: (B) — (R) — (B) — (R)

(B) Parpadea
azul

(R) Parpadea
rojo

— Tiempo entre parpadeos

CONTENIDO

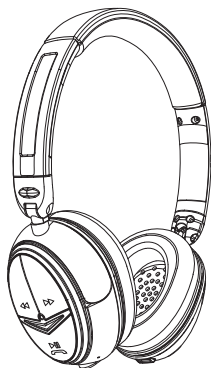

**Auriculares Bluetooth
Image ONE**

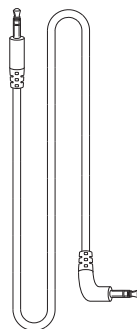

**Cable de audio de
conexión directa**

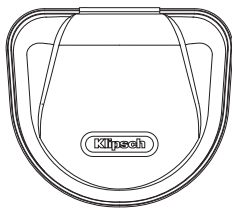

Estuche de viaje

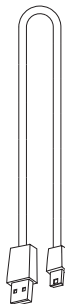

Micro-cable de carga USB

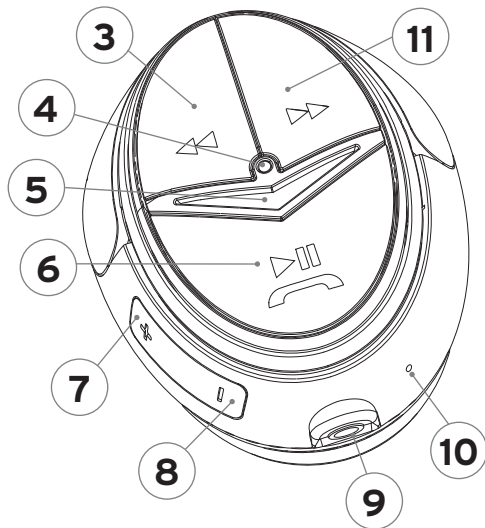
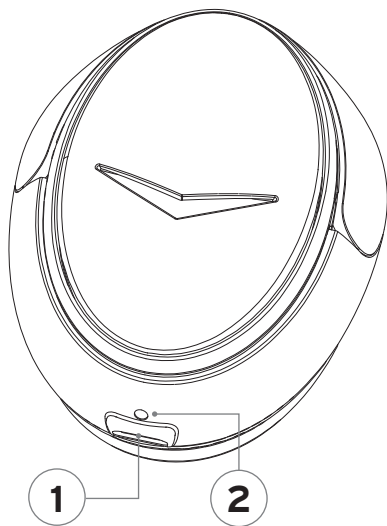

- | | |
|---|----------------------|
| 1. Conector de carga | 7. Subida de volumen |
| 2. Indicador del estado de la batería | 8. Bajada de volumen |
| 3. Retroceso de pista | 9. Conector de audio |
| 4. Indicador de estado | 10. Micrófono |
| 5. Alimentación y emparejamiento | 11. Avance de pista |
| 6. Reproducción y pausa, contestar y colgar | |

CARGA

Cargue el paquete de batería durante una hora antes de usar los auriculares por primera vez.

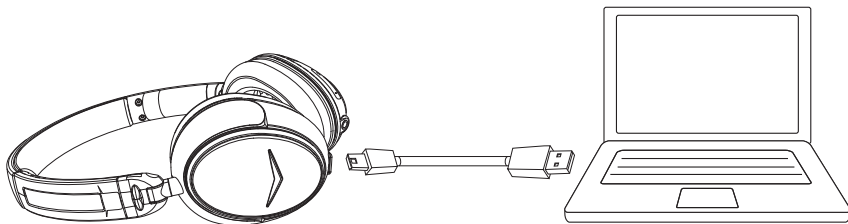

Cuando está completamente cargado, el paquete de batería da para 10 horas de conversación y/o música. Los auriculares se pueden seguir usando mientras se cargan.

Poca carga en el paquete de batería

(indicador de estado del paquete de batería): El indicador de estado de la batería se muestra como una línea horizontal con tres círculos que contienen la letra 'R' distribuidos a lo largo de ella.

EMPAREJAMIENTO

Antes de usarlos por primera vez, los auriculares se deben emparejar con el dispositivo Bluetooth (teléfono móvil, etc.).

1. Asegúrese de que los auriculares estén apagados.
2. Mantenga oprimido el botón de alimentación y emparejamiento durante 5 segundos. Los auriculares se encienden **(B B B B B)** y luego el indicador de estado destella rápidamente **(R B R B)**.
3. Encienda el Bluetooth del dispositivo y dispóngalo para que busque dispositivos Bluetooth.
4. Seleccione "Klipsch BT ImageONE" de la lista de dispositivos.
5. Si se le solicita que introduzca una contraseña, introduzca 0000.

Una vez que se han emparejado con un dispositivo, los auriculares lo recordarán. Cuando se encienden, los auriculares buscan automáticamente los dispositivos que recuerdan, empezando por el dispositivo con el cual se emparejaron más recientemente. Los auriculares pueden memorizar hasta 8 dispositivos.

ENCENDIDO Y APAGADO

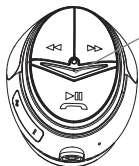

Mantenga oprimido durante 3 segundos

Indicador de estado

Encendido (ON) **(B B B B B)**

Apagado (OFF) **(R R R R R)**

CONTROLES DE VOLUMEN Y MÚSICA

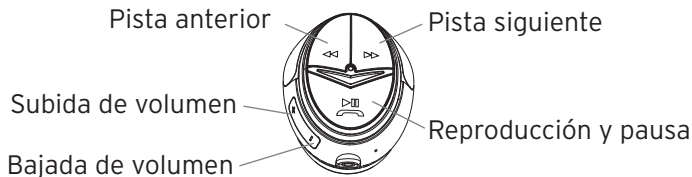

LLAMADAS

Haga las llamadas como las hace normalmente con el teléfono. Cuando los auriculares están conectados, el sonido pasa automáticamente a los auriculares.

Alimentación y emparejamiento

- **Silenciar** - Oprima una vez
- **Transferir audio entre los auriculares y el teléfono**
 - Mantenga oprimido durante 2 segundos

Reproducción y pausa, contestar y colgar

- **Contestar y colgar**
 - Oprima una vez
- **Rechazar llamada**
 - Mantenga oprimido 2 segundos

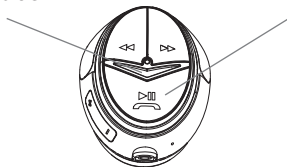

DESCONEXIÓN DE LOS AURICULARES

Para desconectar los auriculares de un dispositivo, apague los auriculares o desconéctelos en el menú Bluetooth del dispositivo.

Download from www.Somanuals.com. All Manuals Search And Download.

RESTABLECIMIENTO DE LA CONEXIÓN DE LOS AURICULARES

Para conectar los auriculares al dispositivo utilizado más recientemente, enciéndalos. Si el Bluetooth está habilitado en el dispositivo, los auriculares restablecerán la conexión automáticamente. Para conectar los auriculares a otro dispositivo recordado, seleccione "Klipsch BT Image ONE" en el menú de Bluetooth del dispositivo.

ELIMINACIÓN DE LOS DISPOSITIVOS RECORDADOS

Para borrar el dispositivo emparejado de la memoria de los auriculares:

- 1) Apague los auriculares.
- 2) Mantenga oprimidos el botón de alimentación y emparejamiento y el botón de volumen al mismo tiempo durante 8 segundos

R B R B R B R B

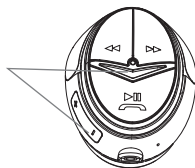

USO CON CABLE DE AUDIO DE CONEXIÓN DIRECTA

Los auriculares se pueden conectar directamente a una fuente de sonido con un cable de audio. Nota: Cuando el cable de audio está conectado, la función y los controles Bluetooth se inhabilitan.



INDICADOR DE ESTADO

Ⓑ Parpadea azul Ⓡ Parpadea rojo — Tiempo entre parpadeos

General y en espera	
Emparejamiento	Ⓑ Ⓡ Ⓑ Ⓡ Ⓑ Ⓡ Ⓑ Ⓡ Ⓑ Ⓡ Ⓑ Ⓡ
Poca carga en el paquete de batería	Ⓡ — Ⓡ — Ⓡ
En espera (Bluetooth conectado)	Ⓑ Ⓑ — Ⓑ Ⓑ — Ⓑ Ⓑ
En espera (Bluetooth no conectado)	Ⓡ Ⓡ — Ⓡ Ⓡ — Ⓡ Ⓡ
A2DP (Audio sin descarga de archivo)	
A2DP activo, codec SBC	Ⓑ Ⓑ — Ⓑ Ⓑ — Ⓑ Ⓑ
A2DP activo, codec AAC	Ⓑ Ⓑ Ⓑ — Ⓑ Ⓑ Ⓑ — Ⓑ Ⓑ Ⓑ
A2DP activo, codec aptX	Ⓑ Ⓑ Ⓑ Ⓑ — Ⓑ Ⓑ Ⓑ Ⓑ
HSP (Llamadas telefónicas)	
Contestar y llamar	Ⓑ — Ⓑ — Ⓑ — Ⓑ — Ⓑ — Ⓑ
Llamada activa	Ⓑ Ⓑ — Ⓑ Ⓑ — Ⓑ Ⓑ

La marca y los logotipos Bluetooth® son propiedad de Bluetooth SIG, Inc. y todo uso de tales marcas por parte de Klipsch Group, Inc. se hace bajo licencia. Las otras marcas y nombres comerciales son propiedad de sus respectivos dueños.

El software aptX® tiene derechos de autor de CSR plc o las empresas de su grupo. Reservados todos los derechos. La marca aptX® y el logotipo aptX son marcas comerciales de CSR plc o de una las empresas de su grupo y pueden estar registradas en una o varias jurisdicciones.

CONSIGNES DE SÉCURITÉ IMPORTANTES

- 1) LIRE ces instructions.
- 2) CONSERVER ces instructions.
- 3) RESPECTER tous les avertissements.
- 4) SUIVRE toutes les instructions.
- 5) NE PAS utiliser cet appareil à proximité de l'eau.
- 6) NETTOYER UNIQUEMENT avec un chiffon sec.
- 7) NE PAS obstruer les orifices de ventilation. Installer conformément aux instructions du constructeur.
- 8) NE PAS installer à proximité de sources de chaleur telles que les radiateurs, les grilles de chauffage, les cuisinières et les autres appareils (notamment les amplificateurs) dégageant de la chaleur.
- 9) NE PAS neutraliser le dispositif de sécurité que constitue la fiche polarisée ou à broche de terre. Une fiche polarisée a une lame plus large que l'autre. Une fiche à broche de terre est munie de deux lames et d'une troisième broche pour la terre. La lame large ou la troisième broche est prévue pour la sécurité de l'utilisateur. Si la fiche fournie ne rentre pas dans la prise de courant, demander à un électricien de remplacer cette prise d'un type trop ancien.
- 10) PROTÉGER le cordon d'alimentation en s'assurant qu'il ne risque pas d'être piétiné ou écrasé, en particulier près des fiches, des prises de courant et de son point de sortie de l'appareil.
- 11) UTILISER UNIQUEMENT les accessoires préconisés par le constructeur.
- 12) DÉBRANCHER cet appareil en cas d'orage ou lorsqu'il reste inutilisé pendant une longue durée.
- 13) CONFIER tout travail de dépannage à un réparateur professionnel compétent. Faire réparer l'appareil en cas de dommages, par exemple : fiche ou cordon d'alimentation endommagé, liquide renversé sur l'appareil ou objet inséré dans l'appareil, appareil exposé à la pluie ou à l'humidité, mauvais fonctionnement ou après une chute.
- 14) NE PAS exposer cet appareil à des éclaboussures ou des égouttements et veiller à ce qu'aucun récipient rempli de liquide, tel qu'un vase, ne soit posé dessus.
- 15) Pour isoler complètement cet appareil de l'alimentation secteur, débrancher son cordon d'alimentation de la prise de courant.
- 16) La fiche secteur du cordon d'alimentation doit rester accessible.
- 17) NE PAS surcharger les prises murales ou les rallonges de leur capacité nominale, ce qui risquerait de provoquer un choc électrique ou un incendie
- 18) Ne JAMAIS conduire un véhicule à moteur avec les écouteurs dans les oreilles. C'est dangereux, mais aussi illégal dans de nombreux endroits.
- 19) NE JAMAIS conduire une grosse machine avec les écouteurs dans les oreilles.
- 20) Nous déconseillons d'utiliser les écouteurs pour faire du vélo, courir ou marcher dans des endroits très fréquentés.

AVERTISSEMENT:

Sauf en cas d'urgence, Klipsch déconseille l'utilisation de ces écouteurs ou des casques (écouteurs plus microphone) en tant qu'équipement de communication d'aviation car ils ne sont pas adaptés à un grand nombre des conditions environnementales se produisant couramment dans le cas des avions commerciaux ou non-commerciaux (incluant mais sans s'y limiter : l'altitude, la température, les conditions de bruit, les vols sans pressurisation, etc.), risquant d'entraîner une interférence avec des communications cruciales.

AVERTISSEMENT: Pour réduire les risques d'incendie et d'électrocution, ne pas exposer cet appareil à la pluie ou à l'humidité.

AVERTISSEMENT: Ne pas poser sur ce produit des sources de flammes nues telles que des bougies.

INFORMATIONS SUR LES PILES:

CE PRODUIT CONTIENT UN BLOC-PILES AU LITHIUM-POLYMÈRE.

SON UTILISATION À MAUVAIS ESCIENT OU DE FAÇON ABUSIVE PEUT ENTRAÎNER :



Un danger lié à la fumée ou au gaz

Un danger lié à la chaleur

Un risque d'incendie

Un risque d'explosion

AVERTISSEMENT: Ne pas soumettre les piles ou batteries (bloc intégré ou piles mises en place par l'utilisateur) à une température excessive telle que celle du rayonnement solaire, d'un incendie, etc.

AVERTISSEMENT: Risque de fuite. Ne pas manipuler des piles au lithium endommagées ou présentant des fuites

AVERTISSEMENT: Ne pas avaler les piles ni les mettre dans la bouche. Tenir hors de portée des enfants et des animaux domestiques.

Éliminer toute pile usagée conformément aux réglementations locales. Ne pas incinérer.

UTILISER LES ÉCOUTEURS DE MANIÈRE RESPONSABLE

L'administration américaine d'hygiène et de sécurité du travail (OSHA) a publié des recommandations d'utilisation des écouteurs, définissant des niveaux maximaux d'exposition quotidienne et de pression acoustique (mesurée en décibels, dB). Le décibel est une unité de mesure du son. Le nombre de décibels augmente exponentiellement avec l'intensité du son. Par exemple, le niveau d'une conversation est généralement d'environ 60 dB. Celui d'un concert de rock dans un stade est souvent d'environ 110 dB.

DIRECTIVES OSHA POUR LES LIMITES DE DURÉE D'EXPOSITION AU BRUIT

Niveau de pression acoustique	Niveau d'exposition maximum recommandé par jour
90 dB	8 heures
95 dB	4 heures
100 dB	2 heures
105 dB	1 heure
110 dB	30 minutes
115 dB	15 minutes
120 dB	À éviter car risque de lésions auditives

INFORMATIONS DE CONFORMITÉ UE

Autorisé à porter la marque CE. Conforme à la directive sur la basse tension 2006/95/CE de l'Union européenne, à la directive CEM 2004/108/CE de l'Union européenne, à la directive RoHS 2002/95/CE de l'Union européenne, à la directive DEEE (Déchets d'équipements électriques et électroniques) 2002/96/CE de l'Union européenne, au règlement sur l'enregistrement, l'évaluation, l'autorisation et le contrôle des substances chimiques (REACH) 2006/121/CE de l'Union européenne, à la directive de l'Union européenne 1999/5/CE concernant les équipements hertziens et les équipements terminaux de télécommunications (directive R&TTE).

Ce produit contient des piles qui sont couvertes par la directive européenne 2006/66/CE et ne peuvent pas être éliminées avec les déchets ménagers normaux. Suivre les réglementations locales en vigueur.

INFORMATIONS DE CONFORMITÉ FCC ET CEM CANADA

Cet appareil est conforme à la section 15 des règlements de la FCC. Son fonctionnement est soumis aux deux conditions suivantes :

(1) cet appareil ne doit pas produire d'interférences nuisibles et (2) cet appareil doit accepter toutes les interférences reçues, y compris celles pouvant entraîner un fonctionnement indésirable.

REMARQUE : Cet appareil a été testé et reconnu compatible avec les limites des appareils numériques de classe B, en application de la section 15 des règles de la FCC. Ces limites ont été établies de façon à offrir une protection raisonnable contre les interférences nuisibles dans les installations résidentielles. Ce matériel génère, utilise et peut émettre des radio-fréquences et, s'il n'est pas installé et utilisé en accord avec les directives fournies, peut provoquer des interférences avec les communications radio. Il est toutefois impossible de garantir que des interférences ne se produiront pas dans une installation donnée. Si cet appareil entraîne des interférences nuisibles à la réception des programmes de radio ou de télévision, ce qui peut se vérifier en le mettant hors tension puis de nouveau sous tension, l'utilisateur peut prendre les mesures suivantes pour essayer de corriger les interférences :

- réorientation ou déplacement de l'antenne de réception ;
- augmentation de la distance entre l'appareil et le récepteur ;
- branchement de l'appareil sur une prise de courant reliée à un circuit électrique différent de celui du récepteur ;
- consulter le détaillant ou un technicien radio/TV compétent sur ce sujet.

Homologation comme appareil numérique de classe B au titre des modalités de vérification FCC section 15.

Attention : Les changements ou modifications non expressément approuvés par le fabricant peuvent annuler le droit de l'utilisateur à utiliser cet appareil.

Attention : Pour être conforme aux limites des appareils numériques de classe B, selon la section 15 des règlements de la FCC, cet appareil doit être conforme aux limites de la classe B. Tous les périphériques doivent être blindés et reliés à la terre. Le fonctionnement avec des périphériques non certifiés ou des câbles non-blindés peut provoquer des interférences nuisibles à la réception des programmes radio.

Cet appareil numérique de la classe B est conforme à la norme NMB-003 du Canada.

AVIS DEEE

Remarque : Cette marque n'est applicable qu'aux pays de l'Union Européenne (UE) et à la Norvège. Cet appareil est étiqueté conformément à la directive européenne 2002/96/CE relative à la gestion des déchets d'équipements électriques et électroniques (DEEE). Cette étiquette indique que ce produit ne doit pas être jeté avec les ordures ménagères. Il faut le déposer dans une déchèterie adéquate permettant la récupération et le recyclage.



DÉCLARATION DE CONFORMITÉ DE L'ÉMETTEUR SANS FIL:

Le terme « IC : » avant le numéro de certification radio signifie seulement que les spécifications techniques d'Industrie Canada ont été respectées.

Le présent appareil est conforme à la section 15 des règlements de la FCC et aux CNR d'Industrie Canada applicables aux appareils radio exempts de licence. L'exploitation est autorisée aux deux conditions suivantes : 1) l'appareil ne doit pas produire de brouillage et 2) l'utilisateur de l'appareil doit accepter tout brouillage radioélectrique subi, même si le brouillage est susceptible d'en compromettre le fonctionnement.

CARACTÉRISTIQUES TECHNIQUES

Bluetooth v2.1 +EDR (débit augmenté des données)

Profils : A2DP v1.2, AVRCP v1.0, HSP v1.2, HFP v1.6

Codecs A2DP : SBC, AAC, aptX®

Portée : Jusqu'à 10 m

Débit entrant : 5 V CC, 0,5 A

INDICATEUR D'ÉTAT

Exemple: (B) — (R) — (B) — (R)

(B) clignote en
bleu

(R) clignote en
rouge

— Temps entre
clignotements

COMPOSANTS INCLUS

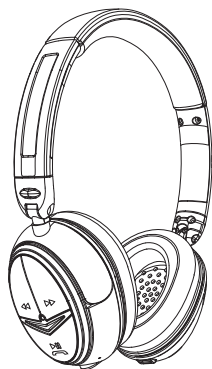

**Casque d'écoute
Bluetooth Image ONE**

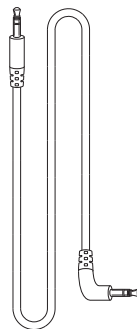

**Câble audio de
branchement direct**



Étui de transport



Câble de recharge micro-USB

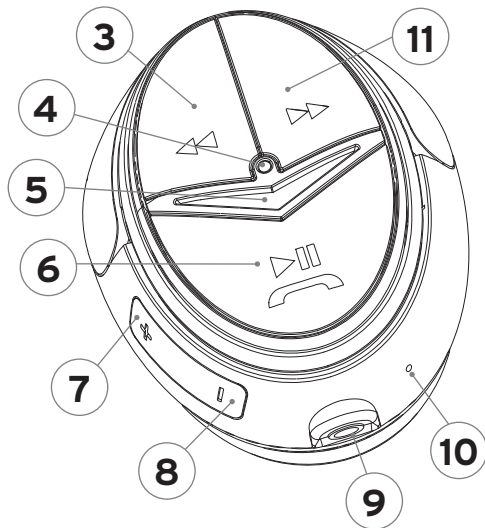
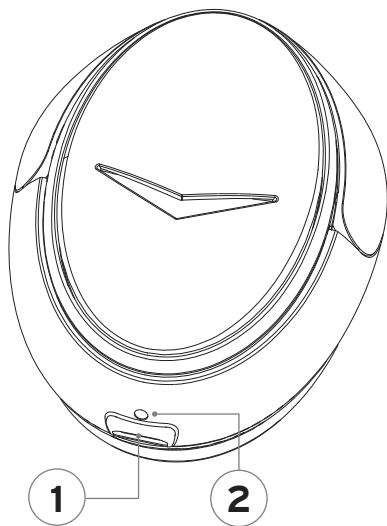

1. Prise de charge
2. Indicateur d'état de la pile
3. Reculer
4. Indicateur d'état
5. Alimentation/Appariement
6. Lecture/Pause, Répondre à un appel/Terminer un appel

7. Volume +
8. Volume -
9. Prise audio
10. Microphone
11. Avancer

RECHARGE

Rechargez la pile pendant une heure avant la première utilisation.

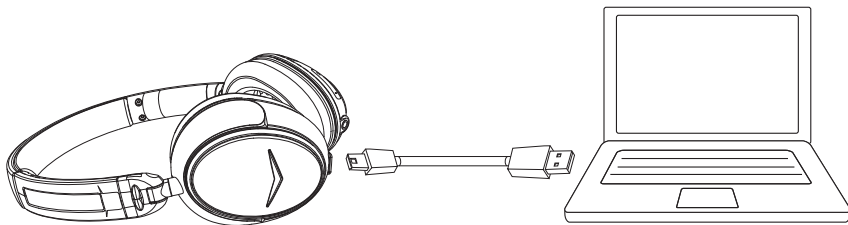

Une fois entièrement rechargée, la pile permet jusqu'à 10 heures de parole et/ou d'écoute de musique. Vous pouvez continuer d'utiliser le casque pendant la recharge.

Pile faible (indicateur d'état de la pile) : **(R)** — **(R)** — **(R)**

APPARIEMENT

Avant sa première utilisation, le casque d'écoute doit être associé avec un appareil Bluetooth (téléphone mobile, etc.).

1. Assurez-vous que le casque est hors tension.
2. Maintenez enfoncé le bouton d'alimentation/appariement pendant 5 secondes. Le casque passe sous tension **B B B B B**, puis l'indicateur d'état clignote rapidement **R B R B**
3. Activez la fonction Bluetooth sur l'appareil et réglez-la pour la recherche des appareils Bluetooth.
4. Sélectionnez « Klipsch BT ImageONE » dans la liste des appareils.
5. Si un mot de passe est demandé, entrez 0000.

Le casque mémorise l'appareil associé. Une fois que le casque est sous tension, il scanne automatiquement la liste des appareils mémorisés, en commençant par le dernier appareil associé. Jusqu'à 8 appareils peuvent être mémorisés.

ACTIVATION/DÉSACTIVATION

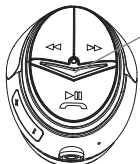

Maintenez le bouton enfoncé pendant 3 secondes

Indicateur d'état

Activation



Désactivation



COMMANDES DE VOLUME ET DE MUSIQUE

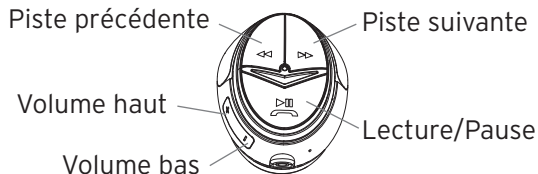

APPELS

Téléphonez comme vous le feriez normalement avec un téléphone. Quand le casque est raccordé, l'audio passe automatiquement par le casque.

Alimentation/Appariement

- **Sourdine** - Appuyez une fois
- **Transfert de l'audio entre le casque et le téléphone**
 - Maintenez le bouton enfoncé pendant 2 secondes

Plalecture/Pause, Répondre à un appel/Terminer un appel

- **Répondre à un appel/ Terminer un appel**
 - Maintenez le bouton enfoncé pendant 1 seconde
- **Rejet de l'appel**
 - Maintenez le bouton enfoncé pendant 2 secondes

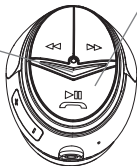

DÉCONNEXION DU CASQUE

Pour débrancher le casque d'un appareil, mettez le casque hors tension ou débranchez-le dans le menu Bluetooth du dispositif.

RECONNEXION DU CASQUE

Pour se raccorder au dernier appareil utilisé, mettez le casque sous tension. Si la fonctionnalité Bluetooth est activée sur l'appareil, la reconnexion s'effectue automatiquement. Pour établir la connexion à un autre appareil mémorisé, sélectionnez « Klipsch BT Image ONE » dans le menu Bluetooth de l'appareil.

EFFACEMENT DES APPAREILS MÉMORISÉS

Pour effacer les appareils associés de la mémoire du casque :

1. Faites passer le casque hors tension
2. Maintenez les boutons Alimentation/Appariement et Volume - enfoncés ensemble pendant 8 secondes

R B R B R B R B

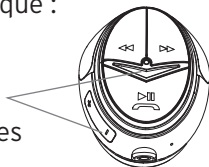

UTILISATION AVEC LE CÂBLE AUDIO DE BRANCHEMENT DIRECT

Le casque peut être raccordé à une source audio par un câble audio de branchement direct. Remarque : Quand le câble audio est raccordé, la fonction et les commandes Bluetooth sont désactivées.

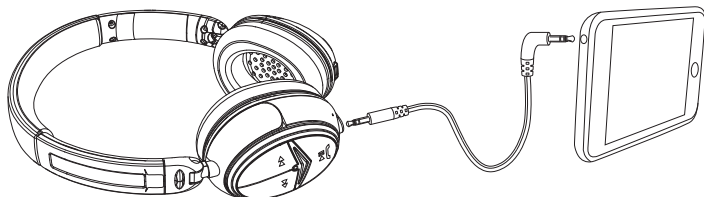

INDICATEUR D'ÉTAT

B clignote en bleu **R** clignote en rouge — Temps entre clignotements

État général et état de veille	
Appariement	B R B R B R B R B R B R B R
Pile faible	R — R — R
Veille (Bluetooth raccordé)	B B — B B — B B
Veille (Bluetooth non raccordé)	R R — R R — R R
A2DP (lecture de séquence audio)	
A2DP active, codec SBC	B B — B B — B B
A2DP active, codec AAC	B B B — B B B — B B B
A2DP active, codec aptX	B B B B — B B B B
HSP (appels téléphoniques)	
Appel entrant/sortant	B — B — B — B — B — B
Appel actif	B B — B B — B B

La marque et les logos du mot Bluetooth® sont la propriété de Bluetooth SIG, Inc. et l'utilisation de ces marques par Klipsch Group, Inc. fait l'objet d'une licence. Les autres marques et noms commerciaux appartiennent à leurs propriétaires respectifs.

Les droits d'auteur du logiciel aptX® appartiennent à CSR plc ou à des sociétés de son groupe. Tous droits réservés. La marque aptX® et le logo aptX sont des marques commerciales de CSR plc ou d'une société de son groupe et peuvent être enregistrés dans une ou plusieurs juridictions.

WICHTIGE SICHERHEITSHINWEISE

- 1) LESEN Sie diese Anweisungen durch.
- 2) BEHALTEN Sie diese Anweisungen.
- 3) BEACHTEN Sie alle Warnhinweise.
- 4) FOLGEN Sie allen Anweisungen.
- 5) Verwenden Sie dieses Gerät NICHT in der Nähe von Wasser.
- 6) Reinigen Sie es NUR mit einem trockenen Tuch.
- 7) Blockieren Sie KEINE Lüftungsöffnungen. Installieren Sie die Geräte entsprechend den Herstelleranweisungen.
- 8) Installieren Sie sie nicht in der Nähe von Wärmequellen wie Heizkörpern, Warmlufteintrittsöffnungen, Öfen oder anderen wärmeerzeugenden Geräten (einschließlich Verstärkern).
- 9) Sie dürfen die Sicherheitsfunktion polarisierter oder geerdeter Stecker NICHT außer Kraft setzen. Ein polarisierter Stecker hat zwei Klinken, wobei eine dicker ist als die andere. Ein geerdeter Stecker hat zwei Klinken und einen dritten Erdungsstift. Die dickere Klinke oder der dritte Stift dienen Ihrer Sicherheit. Wenn der mitgelieferte Stecker nicht in Ihre Steckdose passt, sollten Sie die veraltete Steckdose durch einen Elektriker ersetzen lassen.
- 10) VERMEIDEN Sie, dass das Netzkabel belastet oder geknickt wird, vor allem bei Steckern, Zusatzsteckdosen und beim Ausgang aus dem Gerät.
- 11) Verwenden Sie AUSSCHLIESSLICH vom Hersteller empfohlene Zusatzgeräte/Zubehör.
- 12) TRENNEN Sie dieses Gerät bei Gewitter vom Netz, oder wenn es längere Zeit nicht benutzt wird.
- 13) Lassen Sie ALLE Wartungen von geschulten Kundendiensttechnikern durchführen. Eine Wartung ist nötig, wenn das Gerät auf irgendeine Weise beschädigt wurde, z. B. durch Schäden am Netzkabel oder -stecker, durch Verschütten von Flüssigkeiten, durch das Hineinfallen von Objekten, durch Regen oder Feuchtigkeit, wenn es nicht richtig funktioniert oder wenn es fallengelassen wurde.
- 14) Das Gerät darf KEINEN tropfenden oder spritzenden Flüssigkeiten ausgesetzt werden, und mit Flüssigkeit gefüllte Objekte (wie Blumenvasen) dürfen nicht auf dem Gerät platziert werden.
- 15) Um dieses Gerät ganz vom Stromnetz zu trennen, ziehen Sie das Netzkabel aus der Steckdose.
- 16) Der Netzstecker sollte stets in gutem Betriebszustand sein.
- 17) Überlasten Sie Steckdosen und Verlängerungskabel NICHT über ihre Nennbelastbarkeit hinaus, da dies zu Feuer oder Stromschlag führen könnte.
- 18) Fahren Sie NIE ein Kraftfahrzeug, während Sie den Kopfhörer verwenden. Das ist nicht nur gefährlich, sondern vielerorts auch illegal.
- 19) Bedienen Sie NIE schwere Maschinen, während Sie den Kopfhörer verwenden.
- 20) Wir empfehlen, den Kopfhörer nicht beim Radfahren, Joggen oder beim Gehen in Bereichen mit hohem Verkehr zu verwenden.

WARNUNG:

Mit Ausnahme von Notfällen empfiehlt Klipsch, diese Kopfhörer oder Headsets (Kopfhörer plus Mikrofon) nicht in Kommunikationssystemen in Flugzeugen zu verwenden, da sie nicht auf die in kommerziellen und nicht-kommerziellen Flugzeugen auftretenden vielfältigen Umweltbedingungen ausgelegt sind. Hierzu gehören unter anderem: Höhe, Temperatur, Lärmbedingungen, nicht unter Druck stehende Flugzeuge usw., was zu Interferenzen bei wichtigen Meldungen führen kann.

WARNUNG: Um die Gefahr eines Feuers oder Stromschlags zu verringern, ist dieses Gerät vor Regen oder Feuchtigkeit zu schützen.

WARNUNG: Auf dem Produkt dürfen keine Flammenquellen, wie Kerzen, platziert werden.

HINWEISE ZU BATTERIEN:

DIESES PRODUKT ENTHÄLT EINEN LITHIUM-POLYMER-AKKU.

EINE UNSACHGEMÄSSE HANDHABUNG KANN ZU FOLGENDEM FÜHREN:



Gefahr durch Rauch/Gas

Hitzegefahr

Feuergefahr

Explosionsgefahr

WARNUNG: Batterien (Akkus oder installierte Batterien) dürfen nicht hohen Temperaturen (direkte Sonneneinstrahlung, Feuer usw.) ausgesetzt werden.

WARNUNG: Auslaufgefahr. Fassen Sie keine auslaufenden oder beschädigten Lithium-Akkus an.

WARNUNG: Batterien nicht in den Mund stecken oder verschlucken. Für Kinder und Haustiere unzugänglich aufbewahren.

Entsorgen Sie bitte die Batterien gemäß den örtlichen Bestimmungen. Verbrennen Sie sie nicht.

VERNÜNFТИGER UMGANG MIT DER LAUTSTÄRKE

Die US-Behörde Occupational Safety and Health Administration (OSHA) hat Richtlinien bezüglich der täglichen Verwendungszeiten und der Schalldruckpegel (in Dezibel - dB) bei der Nutzung von Kopfhörern herausgegeben. Ein Dezibel ist eine Lautstärkemaßeinheit, und die Einheiten nehmen bei steigender Lautstärke exponentiell zu. Beispielsweise ist ein typisches Gespräch etwa 60 dB laut, ein Rock-Konzert in einem Stadion hingegen oft um die 110 dB.

OSHA-RICHTLINIEN FÜR LÄRM-IMMISSIONSGRENZWERTE

Schalldruckpegel	Empfohlene maximale Nutzungsdauer pro Tag
90 dB	8 Stunden
95 dB	4 Stunden
100 dB	2 Stunden
105 dB	1 Stunde
110 dB	30 Minuten
115 dB	15 Minuten
120 dB	Zu vermeiden, da Hörschäden auftreten können

EINHALTUNG VON EU-RICHTLINIEN

Darf das CE-Zeichen führen. Entspricht der EU-Niederspannungsrichtlinie 2006/95/EG, EU-Richtlinie 2004/108/EG (Elektromagnetische Verträglichkeit), EU RoHS-Richtlinie 2002/95/EG, EU-Richtlinie über Elektro- und Elektronik-Altgeräte 2002/96/EG (WEEE), EU-Verordnung zur Registrierung, Bewertung, Zulassung und Beschränkung chemischer Stoffe 2006/121/EG (REACH) und EU-Richtlinie 1999/5/EG (Funkanlagen und Telekommunikationsendeinrichtungen).

Dieses Produkt enthält Batterien, die unter die EU-Richtlinie 2006/66/EG fallen und nicht mit dem Hausmüll entsorgt werden dürfen. Folgen Sie bitte den örtlichen Vorschriften.

ELEKTROMAGNETISCHE VERTRÄGLICHKEIT (FCC UND KANADA)

Dieses Produkt entspricht Teil 15 der FCC-Richtlinien. Der Betrieb unterliegt den beiden folgenden Bedingungen:

(1) Dieses Gerät darf keine schädlichen Interferenzen verursachen und (2) dieses Gerät muss jegliche empfangenen Interferenzen aufnehmen können, einschließlich Interferenzen, die einen unerwünschten Betrieb verursachen können.

HINWEIS: Dieses Gerät wurde geprüft und entspricht demnach den Grenzwerten für ein digitales Gerät der Klasse B gemäß Teil 15 der Richtlinien der US-Fernmeldebehörde (FCC). Diese Grenzwerte sollen einen angemessenen Schutz gegen störende Interferenzen bei Installationen in Wohngebieten bieten. Dieses Gerät erzeugt und verwendet HF-Energie und kann diese ausstrahlen; wenn es nicht gemäß den Anweisungen installiert und verwendet wird, kann es störende Interferenzen mit dem Funkverkehr verursachen. Allerdings wird nicht gewährleistet, dass es bei einer bestimmten Installation keine Interferenzen geben wird. Wenn dieses Gerät störende Interferenzen zum Radio- und Fernsehempfang verursacht (was durch Aus- und Einschalten des Geräts festgestellt werden kann), wird dem Benutzer nahegelegt, die Interferenz durch eines oder mehrere der folgenden Verfahren zu beheben:

Die Empfangsantenne anders ausrichten oder anderswo platzieren.

Den Abstand zwischen dem Gerät und dem Empfänger vergrößern.

Das Gerät in eine Steckdose eines Netzkreises einstecken, der nicht mit dem des Empfängers identisch ist.

Den Händler oder einen erfahrenen Radio- und Fernsehtechniker zu Rate ziehen.

Entsprechend den Prüfbestimmungen von FCC Teil 15 als digitales Gerät der Klasse B genehmigt.

Vorsicht: Vom Hersteller nicht ausdrücklich genehmigte Änderungen oder Modifikationen können das Recht des Benutzers auf Betrieb des Geräts außer Kraft setzen.

Vorsicht: Um den Grenzwerten für ein digitales Gerät der Klasse B gemäß Teil 15 der Richtlinien der US-Fernmeldebehörde (FCC) zu entsprechen, muss das Gerät die Grenzwerte für Klasse B einhalten. Alle Peripheriegeräte müssen abgeschirmt und geerdet werden. Der Betrieb mit nicht zertifizierten Peripheriegeräten oder nicht abgeschirmten Kabeln kann zu Funk- oder Empfangsstörungen führen.

Dieses Digitalgerät der Klasse B entspricht der kanadischen Norm ICES-003.

Download from www.somanuals.com. All Manuals Search And Download.

WEEE-HINWEIS

Hinweis: Dieses Zeichen gilt nur für Länder innerhalb der europäischen Union (EU) und Norwegen. Dieses Gerät ist entsprechend der europäischen Richtlinie 2002/96/EG über Elektro- und Elektronik-Altgeräte (WEEE) ausgezeichnet. Dieses Etikett zeigt an, dass das Produkt nicht mit dem Hausmüll entsorgt werden darf. Es sollte an einer dafür vorgesehenen Einrichtung abgeliefert werden, um Wiederverwendung und Recycling zu ermöglichen.



DRAHTLOSER SENDER: EINHALTUNG VON RICHTLINIEN

Das „IC:“ vor der Funkzertifizierungsnummer bedeutet lediglich, dass die von Industry Canada festgelegten technischen Spezifikationen erfüllt wurden.

Dieses Produkt entspricht Teil 15 der FCC-Richtlinien und den lizenzfreien RSS-Normen von Industry Canada. Der Betrieb unterliegt den beiden folgenden Bedingungen: (1) Dieses Gerät darf keine schädlichen Interferenzen verursachen und (2) dieses Gerät muss jegliche empfangenen Interferenzen aufnehmen können, einschließlich Interferenzen, die einen unerwünschten Betrieb verursachen können.

TECHNISCHE DATEN

Bluetooth v2.1 +EDR

Profile: A2DP v1.2, AVRCP v1.0, HSP v1.2, HFP v1.6

A2DP-Codex: SBC, AAC, aptX®

Reichweite: Bis zu 10 m

Eingangstrom: 5 V Gleichstrom, 0,5 A

STATUSANZEIGE

Beispiel: 

 Blinkt rot

 Blinkt blau

— Zeit zwischen Blinksignalen

INHALT

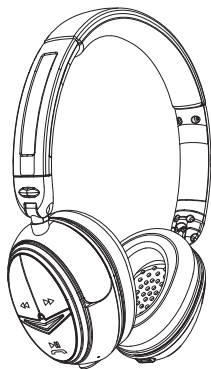
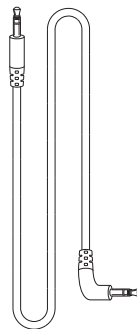

Image ONE Bluetooth-Headset



Direktanschluss-Audiokabel



Reisetui



Mikro-USB-Ladekabel

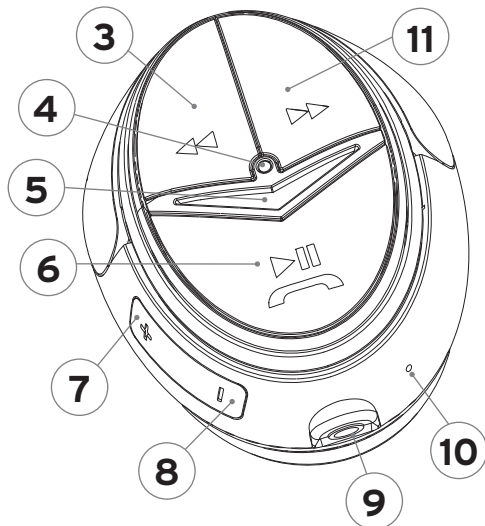
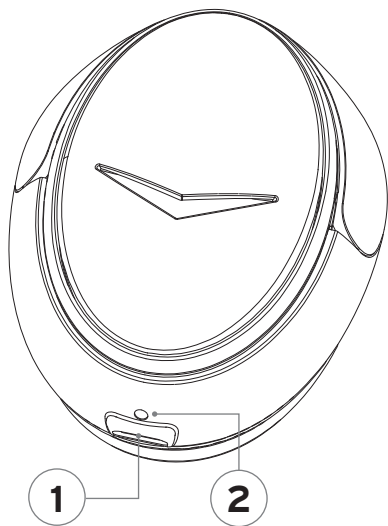

1. Ladestecker
2. Batteriestatusanzeige
3. Im Titel zurück
4. Statusanzeige
5. Netz/Pairing
6. Wiedergabe/Pause, Anruf beantworten/beenden

7. Lautstärke +
8. Lautstärke -
9. Audiobuchse
10. Mikrophon
11. Im Titel vorwärts

AUFLADEN

Vor erstmaliger Benutzung 1 Stunde aufladen.

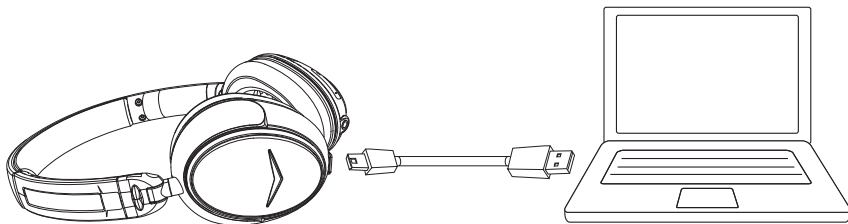

Ein voll aufgeladener Akku bietet bis zu 10 Stunden Gespräche und/oder Musik. Sie können das Headset während des Aufladens weiter benutzen.

Akku niedrig (Batteriestatusanzeige):



PAIRING

Vor der erstmaligen Benutzung des Headsets muss dieses eine als „Pairing“ bezeichnete Verbindung zu einem Bluetooth-Gerät (Handy usw.) herstellen.

1. Vergewissern Sie sich, dass das Headset ausgeschaltet ist.
2. Halten Sie die Netz/Pairing-Taste 5 Sekunden lang gedrückt. Das Headset schaltet sich ein **(B)(B)(B)(B)(B)**, dann blinkt die Statusanzeige schnell auf **(R)(B)(R)(B)**
3. Aktivieren Sie die Bluetooth-Funktion am Gerät und suchen Sie nach Bluetooth-Geräten.
4. Wählen Sie aus der Geräteliste „Klipsch BT ImageONE“ aus.
5. Wenn Sie aufgefordert werden, einen Code einzugeben, verwenden Sie 0000.

Sobald die Verbindung zu einem Gerät hergestellt ist, erinnert sich das Headset daran. Wenn das Headset eingeschaltet wird, sucht es automatisch nach gespeicherten Geräten, wobei mit dem begonnen wird, zu dem zuletzt eine Verbindung hergestellt wurde. Es können bis zu 8 Geräte gespeichert werden.

EIN-/AUSSCHALTEN

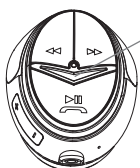

3 Sekunden gedrückt halten

Statusanzeige

EIN **(B)(B)(B)(B)(B)**

AUS **(R)(R)(R)(R)(R)**

LAUTSTÄRKE- UND MUSIKREGLER

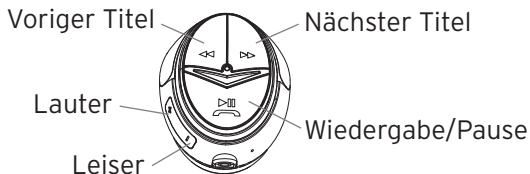

ANRUF

Sie können ganz normal mit dem Telefon anrufen. Wenn das Headset angeschlossen ist, hören Sie automatisch über das Headset.

Netz/Pairing

- **Stumm** - 1x drücken
- **Audio zwischen Headset und Handy übertragen**
- 2 Sekunden gedrückt halten



Wiedergabe/Pause, Anruf beantworten/beenden

- **Anruf beantworten/beenden**
- 1x drücken
- **Anruf ablehnen**
- 2 Sekunden gedrückt halten

HEADSET TRENNEN

Um das Headset von einem Gerät zu trennen, können Sie entweder das Headset ausschalten oder es im Bluetooth-Menü des Geräts trennen.

HEADSET WIEDER VERBINDEN

Um die Verbindung zum letzten Gerät wiederherzustellen, schalten Sie das Headset ein. Wenn am Gerät Bluetooth aktiviert ist, wird die Verbindung automatisch wiederhergestellt. Um die Verbindung zu einem anderen gespeicherten Gerät herzustellen, wählen Sie im Bluetooth-Menü des entsprechenden Geräts „Klipsch BT Image ONE“.

LÖSCHEN GESPEICHERTER GERÄTE

So löschen Sie den Pairing-Speicher aus dem Headset:

1. Schalten Sie das Headset aus
2. Halten Sie sowohl die Netz/ Pairing-Taste als auch die Lautstärketaste 8 Sekunden gedrückt

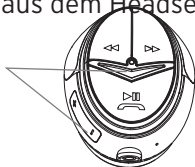

VERWENDUNG MIT DEM DIREKTANSCHLUSS-AUDIOKABEL

Das Headset kann mit dem Direktanschluss-Audiokabel an eine Audioquelle angeschlossen werden. Hinweis: Wenn das Audiokabel angeschlossen ist, werden die Bluetooth-Funktion und -Regler deaktiviert.

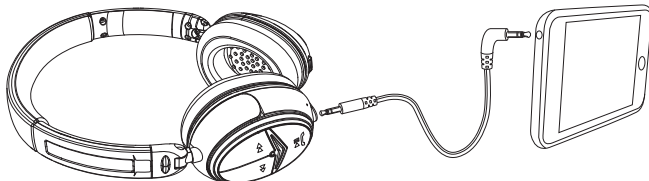

STATUSANZEIGE

B Blinkt blau

R Blinkt rot

— Zeit zwischen Blinksignalen

Allgemein und Standby	
Pairing	B R B R B R B R B R B R B R
Akkustand niedrig	R — R — R
Standby (Bluetooth angeschlossen)	B B — B B — B B
Standby (Bluetooth nicht angeschlossen)	R R — R R — R R
A2DP (Streaming-Audio)	
A2DP aktiv, SBC-Codec	B B — B B — B B
A2DP aktiv, AAC-Codec	B B B — B B B — B B B
A2DP aktiv, aptX-Codec	B B B B — B B B B
HSP (Telefonanrufe)	
Eingehender/ausgehender Anruf	B — B — B — B — B — B
Aktiver Anruf	B B — B B — B B

Die Wortmarke und Logos von Bluetooth® sind Eigentum der Bluetooth SIG, Inc. und jegliche Verwendung dieser Marken durch Klipsch Group, Inc. erfolgt unter Lizenz. Andere Marken und Handelsnamen sind das Eigentum der jeweiligen Inhaber.

Das Copyright der aptX® Software liegt bei CSR plc oder dessen Konzernunternehmen. Alle Rechte vorbehalten. Die aptX® Marke und das aptX-Logo sind Marken von CSR plc oder dessen Konzernunternehmen und können bei einem oder mehreren Gerichtsständen angemeldet sein.

重要安全信息

- 1) 请阅读本说明书。
- 2) 保存本说明书。
- 3) 请注意各类警告。
- 4) 请遵循所有使用说明。
- 5) 请勿在水旁使用本设备。
- 6) 仅可使用干抹布进行清洁。
- 7) 请勿阻塞通风口。按照制造商的说明进行安装。
- 8) 本设备禁止安装在热源附近，如散热器、热记录仪、火炉或其它发热设备（包括放大器）。
- 9) 禁止省略不用极性或接地类插头的安全功能。极性插头有两只刀片，其中一只较另一只宽。接地类插头除两个插脚外，还有第三个接地脚。那个较宽的插脚或第三个接地脚是为安全而设置的。若插头无法插入插座，请向电工咨询更换陈旧的插座。
- 10) 对电源线采取保护措施，防止被踩踏或挤压，特别是在插头、插座之处，以及在电源线接出本设备之处。
- 11) 仅使用制造商指定的附件/配件。
- 12) 在有雷雨或长时间不用时，请拔出本设备的插头。
- 13) 所有维修工作都要由合格的维修人员完成。若设备损坏，如电源线或插头损坏、液体/物体掉入设备、设备受到雨淋或受潮、设备工作异常或摔落，需要进行维修。
- 14) 请勿使本设备受到水的滴溅，并避免在设备上放置如花瓶等装有液体的物体。
- 15) 要完全切断本设备的交流电源，将电源插头从交流插座中拔出。
- 16) 电源线的交流插头应保持为备用状态。
- 17) 请勿让墙壁插座或延长线过载，超过它们的额定容量，否则可能导致触电或火灾。
- 18) 请勿在收听或佩戴耳机时操作电动车。这不仅危险，而且在许多地区属于非法行为。
- 19) 请勿在收听或佩戴耳机时操作重型机械。
- 20) 我们不推荐您在骑自行车、跑步或在交通繁忙地带行走时使用耳机。

警告:

除非出现紧急情况, 否则 Klipsch 建议您不要将这些耳机或听筒 (耳机及麦克风) 作为飞行通信设备, 因为其设计不适合商用或非商用飞机上常见的许多商用条件 (包括但不限于: 纬度、温度、噪音状况、非增压飞机等等), 可能会对关键的通信造成干扰。

警告: 为了降低火灾或电击的危险, 禁止让本设备受到雨淋或受潮。

警告: 请勿在本产品上放置明火源, 如蜡烛等。

电池信息:

本产品含有锂聚合物电池组。

若错误使用或滥用, 会导致

冒烟/冒气危险

发热危险

火灾危险

爆炸危险



警告: 电池 (电池包装或安装的电池) 不应暴露于过热的环境中, 例如日光、火焰或类似环境。

警告: 泄漏危险。请勿操作泄漏或损坏锂电池。

警告: 请勿将电池放入口中或吞下。将电池放在儿童和宠物无法接触的地方。

请遵循当地法规正确处置任何使用过的电池。请勿焚烧电池。

负责地使用音频设备

职业安全与健康管理局 (OSHA) 公布了关于每日接触和声压等级 (以分贝测量) 最大值的耳机使用建议。分贝是测量声音的单位, 分贝随着声音的增大而按指数规律上升。例如, 对话演讲通常为 60 分贝左右, 而体育场馆中的摇滚乐演唱会则通常为 110 分贝。

OSHA 噪音接触限值指南

声压级别	推荐的每日最大接触量
90分贝	8 小时
95分贝	4 小时
100分贝	2 小时
105分贝	1 小时
110分贝	30 分钟
115分贝	15 分钟
120分贝	应尽量避免, 因为可能发生伤害

欧洲符合性信息

允许带有 CE 标志, 符合欧盟低电压指令 2006/95/EC; 符合欧盟 EMC 指令 2004/108/EC; 符合欧盟 RoHS 指令 2002/95/EC; 符合欧盟 WEEE 指令 2002/96/EC; 符合欧盟化学品注册、评估、授权和限制 (REACH) 指令 2006/121/EC; 符合欧盟无线电和通信终端设备 (R&TTE) 指令 1999/5/EC。

本产品所含电池受 2006/66/EC 欧盟指令约束, 不得弃置在普通的家用垃圾桶中。请遵循当地法规。

FCC 与加拿大 EMC 合规信息

本设备符合 FCC 规则第 15 章的要求。设备的操作受以下两个条件之限制:

(1) 本设备不会造成有害干扰, (2) 本设备必须可以耐受任何接收到的干扰, 包括会造成意外运行的干扰。

注: 此设备经过测试, 符合《FCC 规定》的第 15 部分对“B 类”数字设备的限定。制定此类限定旨在对住宅安装的设备提供合理的保护, 避免有害干扰。此设备会产生、使用并能发射射频能量, 如果未按照指示信息安装和使用, 可能对无线电通信造成有害干扰。尽管如此, 不保证具体的安装不会发生干扰。如果本设备对无线电或电视接收造成有害干扰(可通过关闭和打开本设备来判定), 用户可采取以下一项或多项措施来消除干扰:

调节接收天线的方向或位置。

增加设备与接收机之间的距离。

将设备和接收机接到不同线路的插座上。

请咨询经销商或经验丰富的无线电/电视技术人员获取帮助。

根据 FCC 第 15 章验证条款, 批准为“B 类”数字设备。

注意: 未经厂家明确同意做出更改或修改将使用户使用本品的权限失效。

注意: 为了遵守 FCC 规则第 15 章的 B 类数字设备的限定, 本设备设计符合 B 类限定。所有的外围设备必须屏蔽并接地。使用未获得认证的外围设备或非屏蔽线缆可能会对无线电或接收造成干扰。

此 B 类数字设备符合加拿大的 ICE-003。

WEE 注意事项

注：本标志只适用于欧盟（EU）各国和挪威。本项标志按照欧洲 2002/96/EC 关于报废电子电气设备（WEEE）指令作标记。该标签说明此产品不得与生活垃圾一起处理。应存放于适当的设施内使之能回收及重复利用。



无线发射器合规信息:

无线电认证编号之前的术语“IC:”仅表示符合加拿大工业部技术规格。

本设备符合 FCC 规则的第 15 部分和适用的加拿大工业部许可，RSS 标准除外。设备的操作受以下两个条件之限制：（1）本设备不会造成有害干扰，（2）本设备必须可以耐受任何干扰，包括会造成设备意外运行的干扰。

规格

蓝牙 v2.1 +EDR

协议: A2DP v1.2、AVRCP v1.0、HSP v1.2、HFP v1.6

A2DP 编解码器: SBC、AAC、aptX®

范围: 最多 10米 (33 英尺)

额定输入: 5V DC, 0.5A

状态指示灯

示例:



(B) 闪烁蓝光

(R) 闪烁红光

—— 闪烁间隔时间

包装物品

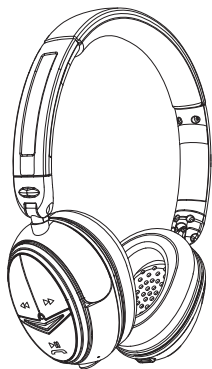
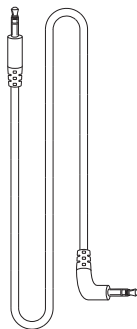
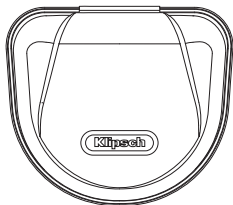

Image ONE 蓝牙耳机



直接连接音频线



旅行夹

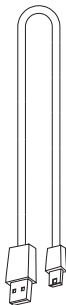

微型 USB 充电线

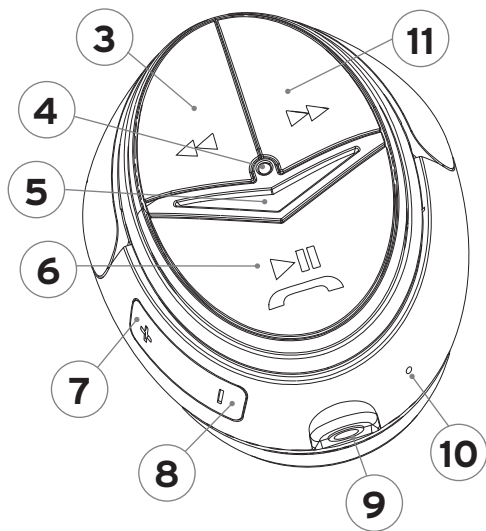
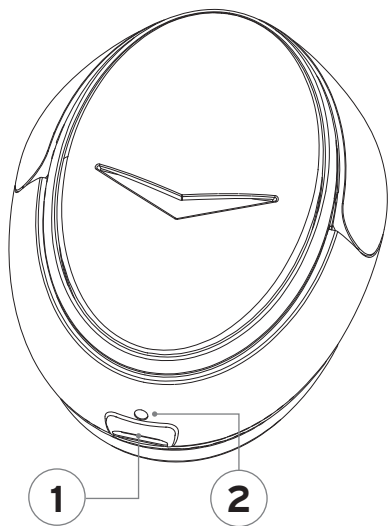

1. 充电插孔
2. 电池状态指示灯
3. 上一首
4. 状态指示灯
5. 电源/配对
6. 播放/暂停, 接听/结束通话

7. 音量 +
8. 音量 -
9. 音频插孔
10. 麦克风
11. 下一首

充电

首次使用前充电 1 小时

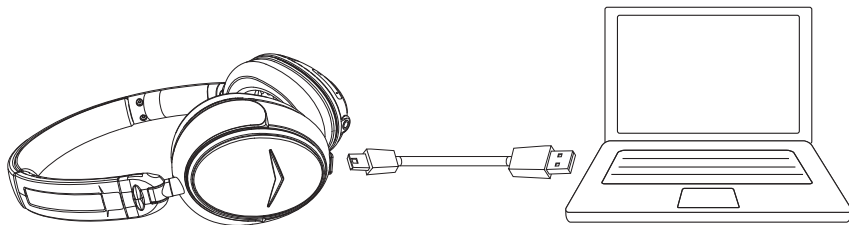

充满电后，电池可提供长达 10 小时的通话和/或音乐播放时间。在充电期间可继续使用耳机。
电量低（电池状态指示灯）：



配对

在首次使用耳机之前，必须与蓝牙设备进行配对（移动电话等）。

1. 确保耳机关闭。
2. 按住“电源/配对”按钮 5 秒。耳机将开启 **B B B B B**，然后状态指示灯将快速闪烁 **R B R B**
3. 开启设备的蓝牙，设置为搜索蓝牙设备。
4. 从设备列表中选择“Klipsch BT ImageONE”。
5. 若提示输入密码，则输入 0000。

设备配对后，耳机将存储该配对。当耳机开启后，将自动扫描储存的设备，开始连接最近配对的设备。最多可以储存 8 个设备。

开/关

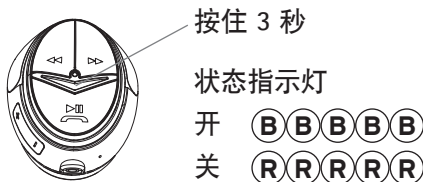

音量与音乐控制

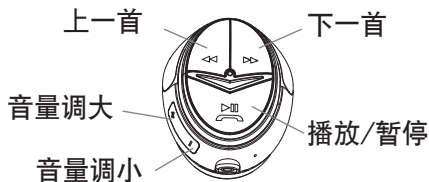

通话

与从电话中通话一样，当耳机连接后，音频将自动传输到耳机。

电源/配对

- 静音 - 按一下
- 在耳机和电话之间
传送音频
- 按住 2 秒

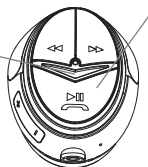

播放/暂停，接听/结束通话

- 接听/结束通话 - 按一下
- 拒绝通话 - 按住 2 秒

断开耳机

若要将耳机与设备断开，关闭耳机电源或在设备的蓝牙菜单中断开连接。

重新连接耳机

若要连接最近使用过的设备，开启耳机电源。如果设备上的设置启用了蓝牙，则将自动重新连接。若要连接其他储存的设备，从设备的蓝牙菜单中选择“Klipsch BT Image ONE”。

清除储存过的设备

若要从耳机清除已配对的设备记忆：

1. 关闭耳机电源
2. 同时按住“电源/配对和音量”按钮 8 秒

R B R B R B R B

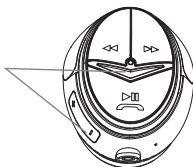

使用直接连接音频线

可使用直接连接音频线将耳机与音源相连接。注：当使用音频线连接时，蓝牙功能和控制将禁用。

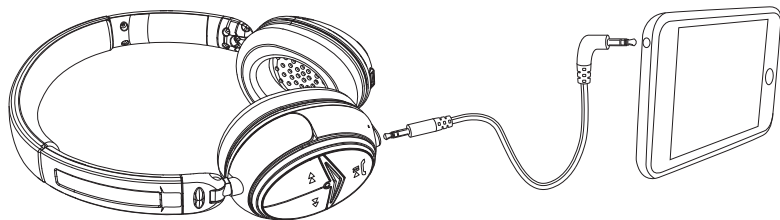

状态指示灯

Ⓑ 闪烁蓝光

Ⓡ 闪烁红光

— 闪烁间隔时间

一般状态和待机	
配对	Ⓑ Ⓡ Ⓑ Ⓡ Ⓑ Ⓡ Ⓑ Ⓡ Ⓑ Ⓡ Ⓑ Ⓡ
电池电量低	Ⓡ — Ⓡ — Ⓡ
待机 (蓝牙连接)	Ⓑ Ⓑ — Ⓑ Ⓑ — Ⓑ Ⓑ
待机 (蓝牙未连接)	Ⓡ Ⓡ — Ⓡ Ⓡ — Ⓡ Ⓡ
A2DP (音频流)	
A2DP 使用中, SBC 编解码器	Ⓑ Ⓑ — Ⓑ Ⓑ — Ⓑ Ⓑ
A2DP 使用中, AAC 编解码器	Ⓑ Ⓑ Ⓑ — Ⓑ Ⓑ Ⓑ — Ⓑ Ⓑ Ⓑ
A2DP 使用中, aptX 编解码器	Ⓑ Ⓑ Ⓑ Ⓑ — Ⓑ Ⓑ Ⓑ Ⓑ
HSP (电话通话)	
来电/去电	Ⓑ — Ⓑ — Ⓑ — Ⓑ — Ⓑ — Ⓑ
通话中	Ⓑ Ⓑ — Ⓑ Ⓑ — Ⓑ Ⓑ

Bluetooth® 词语标志和徽标归 Bluetooth SIG, Inc. 所有, Klipsch Group, Inc. 所使用的此类标记均得到授权。其他商标和商业名称归各自所有者所有。

“aptX® 软件的版权归 CSR plc 或其集团公司所有。保留所有权利。aptX® 标志和 aptX 徽标是 CSR plc 或其集团公司在一个或多个司法管辖区注册的商标。”

Klipsch®

3502 WOODVIEW TRACE, INDIANAPOLIS, IN, USA

klipsch.com

©2012, Klipsch Group, Inc.

Download from www.Somanuals.com. All Manuals Search And Download.

Free Manuals Download Website

<http://myh66.com>

<http://usermanuals.us>

<http://www.somanuals.com>

<http://www.4manuals.cc>

<http://www.manual-lib.com>

<http://www.404manual.com>

<http://www.luxmanual.com>

<http://aubethermostatmanual.com>

Golf course search by state

<http://golfingnear.com>

Email search by domain

<http://emailbydomain.com>

Auto manuals search

<http://auto.somanuals.com>

TV manuals search

<http://tv.somanuals.com>