



Is it live or is it Memorex?™

# MVDP1102

## User's Guide Guía del usuario

---

10.2" TFT DISPLAY PORTABLE DVD PLAYER  
WITH REMOTE CONTROL  
REPRODUCTOR DE DVD PORTÁTIL CON  
PANTALLA TFT DE 10.2" Y CONTROL REMOTO



**Before operating this product, please read these instructions completely.**

**Antes de operar este producto, lea este instructivo en su totalidad.**

Downloaded from [www.SoftManuals.com](http://www.SoftManuals.com). All Manuals Search And Download.

# TABLE OF CONTENTS

<b>Contents</b> .....	1	• Angle .....	34
<b>Important Safety Instructions</b> .....	2	• Programmed Playback .....	35
<b>Precautions</b> .....	5	<b>MP3 Operation</b> .....	36
<b>Power Sources</b> .....	7	• Playback of a MP3 Disc .....	36
<b>Location of Controls</b> .....	9	• Pause .....	36
• Main Unit .....	9	• Random Playback .....	37
• Side .....	10	• Skip .....	37
• Remote .....	10	• Search .....	37
<b>Remote Control</b> .....	11	• Repeat Playback .....	38
• Battery Installation .....	11	<b>CD Operation</b> .....	39
• Effective Distance of the Remote Control Transmitter .....	11	• Playback of a CD .....	39
<b>Connection</b> .....	12	• Pause .....	39
• Connecting the Unit to a TV Using the A/V Cable .....	12	• Random Playback .....	40
• Connecting the Unit to a TV Using the S-Video Cable .....	13	• Skip .....	40
• Connecting Another Unit to this DVD Player .....	14	• Search .....	40
<b>About Discs</b> .....	15	• Selecting Tracks Using the Number Buttons .....	41
<b>Setup Menu</b> .....	17	• Repeat Playback .....	41
• General Setup Menu .....	18	<b>Picture CD Operation</b> .....	42
• Audio Setup Menu .....	19	<b>Troubleshooting Guide</b> .....	43
• Video Setup Menu .....	20	<b>Care and Maintenance</b> .....	45
• Preference Setup Menu .....	20	<b>Specifications</b> .....	46
• TV Guardian .....	22		
<b>Basic Operation</b> .....	25		
• Headphone Jack(s) .....	25		
• Screen Mode Button .....	25		
• Volume Control .....	25		
• Display Button .....	26		
<b>DVD Operation</b> .....	27		
• Playback of a DVD .....	27		
• Skip .....	29		
• Search .....	29		
• Slow Motion .....	29		
• Pause/Frame .....	29		
• Title/Chapter Search .....	30		
• Title/Time Search .....	30		
• Chapter/Time Search .....	30		
• Bookmark .....	31		
• Repeat Playback .....	32		
• Repeat A-B Playback .....	32		
• Audio Menu .....	33		
• Subtitle Menu .....	33		
• DVD Menu .....	33		
• Title Menu .....	33		
• Zoom In .....	34		

# IMPORTANT SAFETY INSTRUCTIONS



## CAUTION

**RISK OF ELECTRIC SHOCK  
DO NOT OPEN**



**CAUTION:** TO REDUCE THE RISK OF ELECTRIC SHOCK, DO NOT REMOVE COVER (OR BACK). NO USER-SERVICEABLE PARTS INSIDE. REFER SERVICING TO QUALIFIED SERVICE PERSONNEL. (This Caution Marking and Rating Label are located at the bottom enclosure of the unit.)



### **DANGEROUS VOLTAGE:**

The lightning flash with arrowhead symbol within an equilateral triangle is intended to alert the user to the presence of uninsulated dangerous voltage within the product's enclosure that may be of sufficient magnitude to constitute a risk of electric shock to persons.



### **ATTENTION:**

The exclamation point within an equilateral triangle is intended to alert the user to the presence of important operating and maintenance (servicing) instructions in the literature accompanying the appliance.

### **CAUTION:**

THIS DIGITAL VIDEO DISC PLAYER EMPLOYS A LASER SYSTEM.

TO ENSURE PROPER USE OF THIS PRODUCT, PLEASE READ THIS OWNER'S MANUAL CAREFULLY AND RETAIN FOR FUTURE REFERENCE. SHOULD THE UNIT REQUIRE MAINTENANCE, CONTACT AN AUTHORIZED SERVICE LOCATION-SEE SERVICE PROCEDURE.

USE OF CONTROLS, ADJUSTMENTS OR THE PERFORMANCE OF PROCEDURES OTHER THAN THOSE SPECIFIED HEREIN MAY RESULT IN HAZARDOUS RADIATION EXPOSURE.

TO PREVENT DIRECT EXPOSURE TO LASER BEAM, DO NOT TRY TO OPEN THE ENCLOSURE. VISIBLE LASER RADIATION MAY BE PRESENT WHEN THE ENCLOSURE IS OPENED. DO NOT STARE INTO BEAM.

### **WARNING:**

TO REDUCE THE RISK OF FIRE OR ELECTRIC SHOCK, DO NOT EXPOSE THIS PRODUCT TO RAIN OR MOISTURE.

### **WARNING:**

TO REDUCE THE RISK OF FIRE OR ELECTRIC SHOCK, AND ANNOYING INTERFERENCE, USE THE RECOMMENDED ACCESSORIES ONLY.

# IMPORTANT SAFETY INSTRUCTIONS

## **SURGE PROTECTORS:**

It is recommended to use a surge protector for AC connection. Lightning and power surges ARE NOT covered under warranty for this product.

## **LASER WARNING:**

This unit employs a laser. Only qualified service personnel should attempt to service this device due to possible eye injury.

## **FCC NOTICE:**

This equipment has been tested and found to comply with the limits for a Class B digital device, pursuant to part 15 of the FCC Rules. These limits are designed to provide reasonable protection against harmful interference in a residential installation. This equipment generates, uses and can radiate radio frequency energy and, if not installed and used in accordance with the instructions, may cause harmful interference to radio communications.

However, there is no guarantee that interference will not occur in a particular installation. If this equipment does cause harmful interference to radio or television reception, which can be determined by turning the equipment off and on, the user is encouraged to try to correct the interference by one or more of the following measures:

- Reorient or relocate the receiving antenna.
- Increase the separation between the equipment and receiver.
- Connect the equipment into an outlet on a circuit different from that to which the receiver is connected.
- Consult the dealer or an experienced radio/TV technician for help.

Modifications not authorized by the manufacturer may void user's authority to operate this device.

## **FCC CAUTION:**

To assure continued compliance, follow the attached installation instructions and use only shielded cables when connecting to other devices. Also, any changes or modifications not expressly approved by the party responsible for compliance could void the user's authority to operate the equipment.

## **ATTENTION:**

POUR ÉVITER LES CHOC ÉLECTRIQUES, INTRODUIRE LA LAME LA PLUS LARGE DE LA FICHE DANS LA BORNE CORRESPONDANTE DE LA PRISES ET POUSSER JUSQU'AU FOND.

This Class B digital apparatus complies with Canadian ICES-003.

Cet appareil numérique de la classe B est conforme à la norme NMB-003 du Canada.

# IMPORTANT SAFETY INSTRUCTIONS

## Dear Customer:

Selecting fine audio equipment such as the unit you've just purchased is only the start of your musical enjoyment. Now it's time to consider how you can maximize the fun and excitement your equipment offers. This manufacturer and the Electronic Industries Association's Consumer Electronics Group want you to get the most out of your equipment by playing it at a safe level. One that lets the sound come through loud and clear without annoying blaring or distortion and, most importantly, without affecting your sensitive hearing. Sound can be deceiving. Over time your hearing "comfort level" adapts to higher volumes of sound. So what sounds "normal" can actually be loud and harmful to your hearing. Guard against this by setting your equipment at a safe level BEFORE your hearing adapts.

## To establish a safe level:

- Start your volume control at a low setting.
- Slowly increase the sound until you can hear it comfortably and clearly, and without distortion.

## Once you have established a comfortable sound level:

- Set the dial and leave it there.

Taking a minute to do this now will help to prevent hearing damage or loss in the future. After all, we want you listening for a lifetime.

## We Want You Listening For A Lifetime

Used wisely, your new sound equipment will provide a lifetime of fun and enjoyment. Since hearing damage from loud noise is often undetectable until it is too late, this manufacturer and the Electronic Industries Association's Consumer Electronics Group recommend you avoid prolonged exposure to excessive noise. This list of sound levels is included for your protection.

## Decibel

<u>Level</u>	<u>Example</u>
30	Quiet library, soft whispers
40	Living room, refrigerator, bedroom away from traffic
50	Light traffic, normal conversation, quiet office
60	Air conditioner at 20 feet, sewing machine
70	Vacuum cleaner, hair dryer, noisy restaurant
80	Average city traffic, garbage disposals, alarm clock at two feet

## THE FOLLOWING NOISES CAN BE DANGEROUS UNDER CONSTANT EXPOSURE:

90	Subway, motorcycle, truck traffic, lawn mower
100	Garbage truck, chain saw, pneumatic drill
120	Rock band concert in front of speakers, thunderclap
140	Gunshot blast, jet engine
180	Rocket launching pad

Information courtesy of the Deafness Research Foundation.



# PRECAUTIONS

## NOTES ON HANDLING:

- When shipping the DVD player, always use the original shipping carton and packing materials. For maximum protection, repack the unit as it was originally packed at the factory.
- Do not use volatile liquids, such as insect spray, near the DVD player. Do not leave rubber or plastic products in contact with the DVD player for a long time. They will leave marks on the finish.
- The top and rear panels of the DVD player may become warm after a long period of use. This is normal and not a malfunction.
- When the DVD player is not in use, be sure to remove the disc and turn off the power.
- If you do not use the DVD player for a long period, the unit may not function properly in the future. Turn on and use the DVD player occasionally.

## NOTES ON LOCATING THE DVD PLAYER:

- When you place this DVD player near a TV, radio or VCR, the playback picture may become poor and the sound may be distorted. In this case, move the DVD player away from the TV, radio or VCR.

## NOTES ON CLEANING:

### Use a soft, dry cloth for cleaning.

- For stubborn dirt, soak the cloth in a weak detergent solution, wring well and wipe. Use a dry cloth to wipe it dry. Do not use any type of solvent, such as thinner or benzene, as they may damage the surface of the DVD player.
- If you use a chemical-saturated cloth to clean the unit, follow that product's instructions.

**Warning:** Cleaning and adjustment of lenses and/or other components of playback mechanism should be performed by a qualified service technician.

## CAUTION:

To reduce the risk of injury, only charge with supplied rechargeable Battery Pack; other types of batteries may burst causing personal injury or damage.

## PRECAUTIONS (CONTINUED)

### **TO OBTAIN A CLEAR PICTURE:**

The DVD player is a high technology, precision device. If the optical pick-up lens and disc drive parts are dirty or worn down, the picture quality becomes poor. To obtain a clear picture, we recommend regular inspection and maintenance (cleaning or parts replacement) every 1,000 hours of use depending on the operating environment. For details, contact your nearest dealer.

### **NOTES ON MOISTURE CONDENSATION:**

**Moisture condensation damages the DVD player. Please read the following carefully.**

- Moisture condensation occurs, for example, when you pour a cold drink into a glass on a warm day. Drops of water form on the outside of the glass. In the same way, moisture may condense on the optical pick-up lens inside this unit, one of the most crucial internal parts of the DVD player.

**Moisture condensation occurs during the following cases:**

- When you bring the DVD player directly from a cold place to a warm place.
- When you use the DVD player in a room where you just turned on the heater, or a place where the cold wind from the air conditioner directly hits the unit.
- In summer, when you use the DVD player in a hot and humid place just after you moved the unit from an air conditioned room.
- When you use the DVD player in a humid place.

**Do not use the DVD player when moisture condensation may occur.**

- If you use the DVD player in such a situation, it may damage discs and internal parts. Remove the disc, insert the small end of the AC adapter into the DC IN jack on the side of the unit and insert the other end into a conveniently located AC outlet having 120 AC, 60 Hz, turn on the DVD player and leave it "ON" for two or three hours. After two or three hours, the DVD player will have warmed up and evaporated any moisture. Keep the DVD player connected to the wall outlet and moisture condensation will seldom occur.

# POWER SOURCES

## AC CONNECTION

Insert the small end of the AC adapter into the jack on the side of the unit. Insert the other end (with the 2 blades) into a conveniently located AC outlet having 120V AC, 60Hz.

### AC ADAPTER SPECIFICATIONS:

DC 12V  $\ominus \oplus$

### NOTES:

- To disconnect the AC adapter, remove it from the DC IN jack on the side of the unit as well as from the AC outlet.
- Use the enclosed AC adapter for this product only.

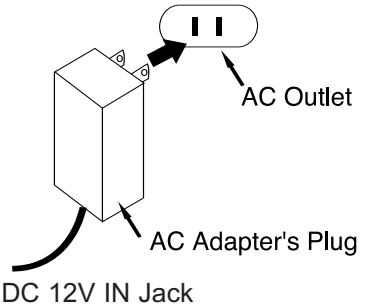

## CAR CONNECTION

You can connect this unit to a car cigarette lighter by plugging in the Car Cord (included) into the DC IN jack on the side of this unit and the other end into the car cigarette lighter socket.

## BATTERY PACK INSERTION/REMOVAL

Follow the instructions below to insert or remove the Battery Pack.

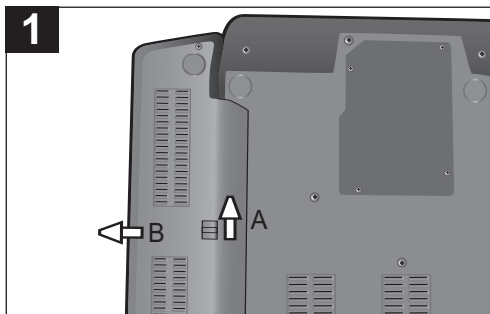

**1**  
**TO REMOVE:** Slide the Battery Release switch in the direction of arrow A, then slide the Battery Pack in the direction of arrow B.

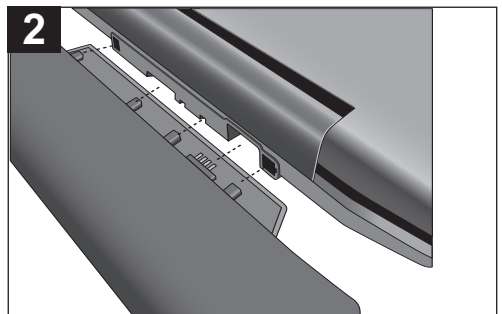

**2**  
**TO INSERT:** Align connector and tabs from the Battery Pack into the holes in the unit, then insert the battery pack.



## CHARGING THE BATTERY PACK

“Low Battery” will appear on the screen when the battery is low and needs recharging. See below for how to charge the Battery Pack.

### WITH THE BATTERY ATTACHED TO THE UNIT:

With the Battery Pack attached (see previous page), and the unit turned off, insert the small end of the AC adapter into the DC IN jack on the side of the unit. Insert the other end (with the 2 blades) into a conveniently-located AC outlet having 120V AC, 60Hz. The CHARGE indicator will blink red as the battery is charging and will light solid red when charging has completed. Disconnect the AC adapter plugs when charging has finished.

### NOTES:

- Fully charge the Battery Pack for four hours before using it for the first time. After the initial charge, it should take approximately four hours to charge.
- A fully-charged Battery Pack can operate for about four hours.
- Charge the Battery Pack at least once every three months, even if you are not using it.
- The Battery Pack can charge only when the unit is in the OFF mode. To turn this unit off, simply slide the POWER ON/OFF switch to the OFF position.

# LOCATION OF CONTROLS

## MAIN UNIT



- |                                                                                          |                                     |
|------------------------------------------------------------------------------------------|-------------------------------------|
| 1. Open Door Switch                                                                      | 11. DISPLAY Button                  |
| 2. Display                                                                               | 12. SCREEN MODE Button              |
| 3. TITLE Button                                                                          | 13. MENU Button                     |
| 4. STOP (■) Button                                                                       | 14. Skip (⏭) Button                 |
| 5. SETUP Button                                                                          | 15. PLAY/PAUSE (▶  ) Button         |
| 6. DC IN Jack 12V (⊖⊕)                                                                   | 16. OK Button                       |
| <b>(AC ADAPTER PART NO. 090E-0001731-00*,<br/>CAR ADAPTER PART NO. 090E-1001731-01*)</b> | 17. Navigation (▲, ▼, ◀, ▶) Buttons |
| 7. Skip (⏮) Button                                                                       | 18. POWER ON/OFF Switch             |
| 8. POWER Indicator                                                                       | 19. CHARGING Indicator              |
| 9. DISC COMPARTMENT DOOR<br>PUSH OPEN Button                                             |                                     |
| 10. Remote Sensor                                                                        |                                     |

**\*Consumer Replaceable Part  
(See page 44 to order.)**

# LOCATION OF CONTROLS (CONTINUED)

## SIDE

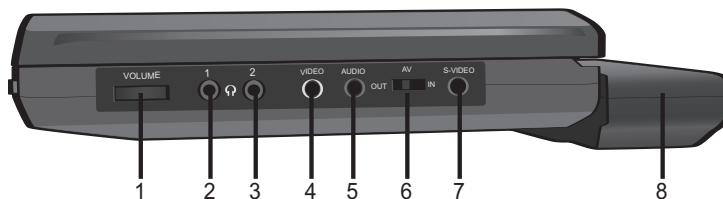

1. VOLUME Control
2. Headphone 1 Jack
3. Headphone 2 Jack
4. VIDEO IN/OUT Jack
5. AUDIO IN/OUT Jack  
(AV CABLE PART NO. 070E-1001611-03\*)
6. AV IN/OUT Switch
7. S-VIDEO OUT Jack  
(S-VIDEO CABLE PART NO. 070E-3501500-00\*)
8. RECHARGEABLE BATTERY PACK  
(PART NO. BP-MEP1731002\*)

## REMOTE

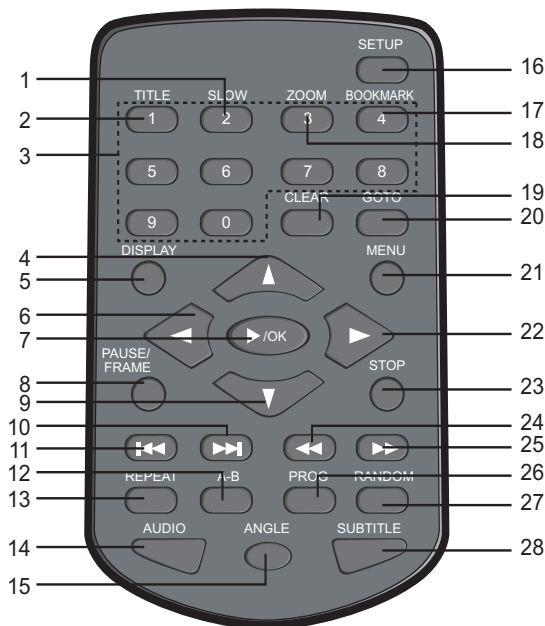

1. SLOW Button
2. TITLE Button
3. Number Buttons (0-9)
4. Navigation (▲) Buttons
5. DISPLAY Button
6. Navigation (◀) Button
7. PLAY (▶)/OK Button
8. PAUSE/FRAME Button
9. Navigation (▼) Button
10. Skip (▶▶) Button
11. Skip (◀◀) Button
12. Repeat A-B Button
13. REPEAT Button
14. AUDIO Button
15. ANGLE Button
16. SETUP Button
17. BOOKMARK Button
18. ZOOM Button
19. CLEAR Button
20. GOTO Button
21. MENU Button
22. Navigation (▶) Button
23. STOP Button
24. Search ◀◀ Button
25. Search ▶▶ Button
26. PROG (Program) Button
27. RANDOM Button
28. SUBTITLE Button

**REMOTE CONTROL PART  
NO. 086E-3317310-01\***

**\*Consumer Replaceable Part  
(See page 44 to order.)**

# REMOTE CONTROL

## BATTERY INSTALLATION

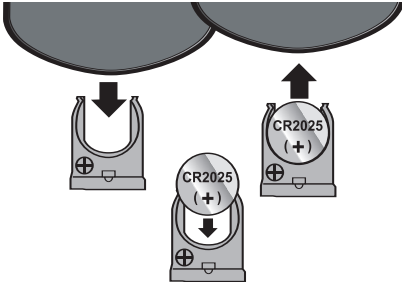

1. Insert a pencil, or other pointy object, into the groove on the Battery Compartment to help slide the compartment out.
2. Install a CR2025 battery, paying attention to the polarity diagram in the Battery Compartment (positive side up).
3. Replace the Battery Compartment.

### BATTERY PRECAUTIONS

Follow these precautions when using a battery in this device:

1. Use only the size and type of battery specified.
2. Be sure to follow the correct polarity when installing the battery as indicated next to the battery compartment. A reversed battery may cause damage to the device.
3. If the device is not to be used for a long period of time, remove the battery to prevent damage or injury from possible battery leakage.
4. Do not try to recharge a battery not intended to be recharged; it can overheat and rupture. (Follow battery manufacturer's directions.)

## EFFECTIVE DISTANCE OF THE REMOTE CONTROL TRANSMITTER

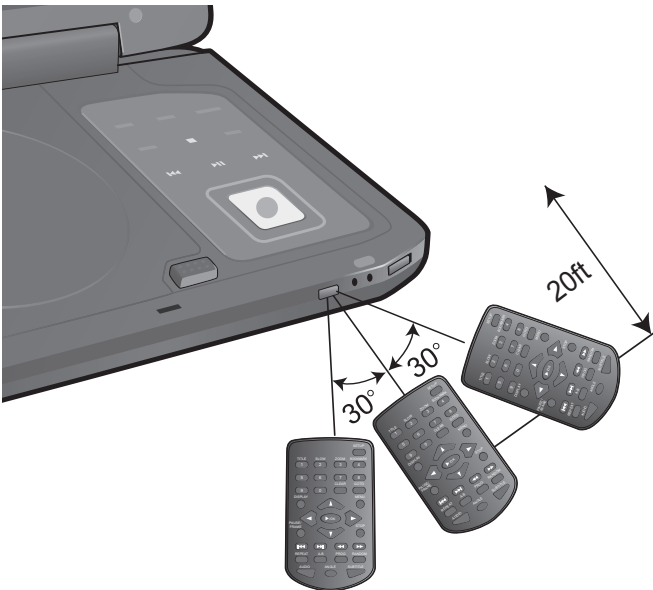

### NOTES:

- When there is an obstacle between the DVD and the transmitter, the transmitter may not operate.
- When direct sunlight, an incandescent lamp, fluorescent lamp or any other strong light shines on the Remote Sensor of the DVD, the remote operation may be unstable.

# CONNECTION

## CONNECTING THE UNIT TO A TV USING THE AV CABLE

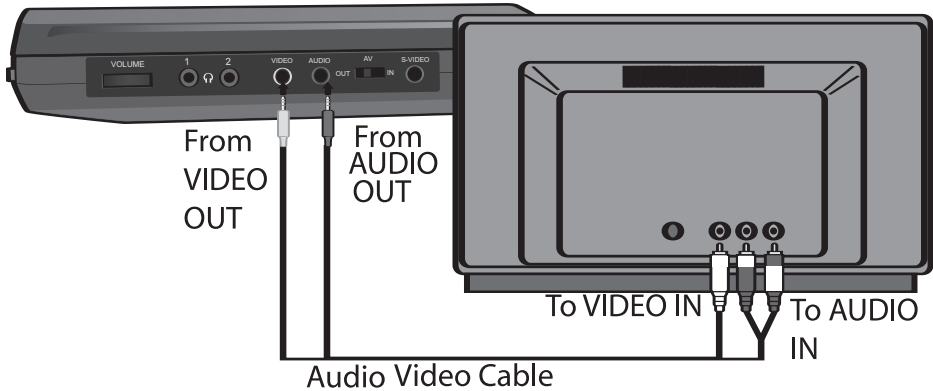

### NOTES FOR CONNECTING TO A TV:

- If your TV has an S-Video input, connect the DVD player with the S-Video cable (as described on the next page) for best results.
- Set the TV's TV/VIDEO button or switch to the VIDEO setting.
- When connecting the unit, refer to the owner's manual of the TV, as well as this manual.
- When connecting the unit to the TV, make sure the power is off and both units are unplugged before making any connections.
- Connect the unit to your TV directly. If you connect the unit through a VCR, the playback picture will be distorted because DVD video discs are copy protected.
- Slide the AV IN/OUT switch to the OUT position.

## CONNECTION (CONTINUED)

### CONNECTING THE DVD TO A TV USING THE S-VIDEO CABLE

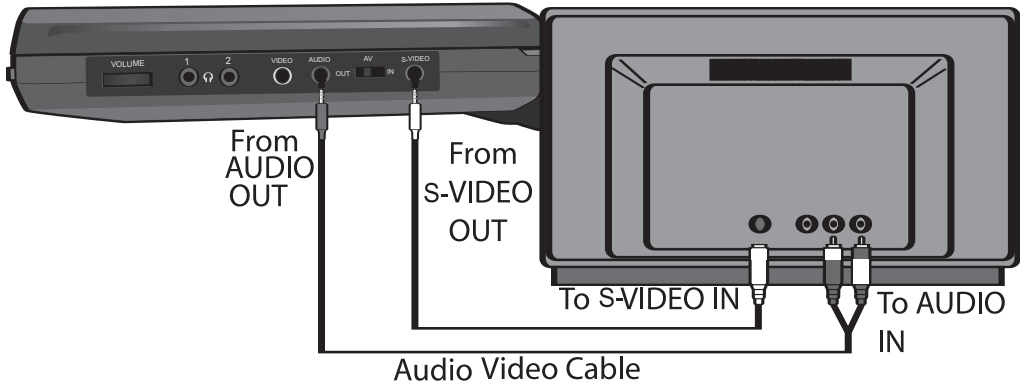

#### NOTES FOR CONNECTING TO A TV:

- The TV must have an S-Video IN jack.
- Set the TV's TV/VIDEO button or switch to the VIDEO setting.
- When connecting the unit, refer to the owner's manual of the TV, as well as this manual.
- When connecting the unit to the TV, make sure the power is off and both units are unplugged before making any connections.
- Connect the unit to your TV directly. If you connect the unit through a VCR, the playback picture will be distorted because DVD video discs are copy protected.
- Slide the AV IN/OUT switch to the OUT position.

# CONNECTION (CONTINUED)

## CONNECTING ANOTHER UNIT TO THIS DVD PLAYER

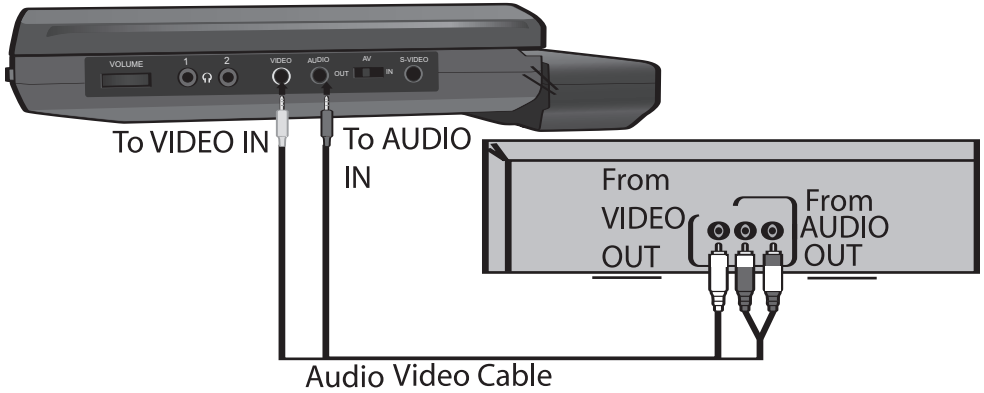

### NOTES FOR CONNECTING:

- When connecting the DVD, refer to the owner's manuals of the TV and stereo system, as well as this manual.
- When connecting the DVD, make sure the power is off and all units are unplugged before making any connections.
- Slide the AV IN/OUT switch to the IN position.

# ABOUT DISCS

The region number for this DVD Player is:  
See the following page for information regarding region numbers.



## PLAYABLE DISCS:

The following discs can be played back on this DVD player:



## DISC TYPES:

### DVD

Data on most DVDs is divided into sections called “titles” and then into subsections called “chapters”, each of which is given a title or chapter number. Some features of this DVD player will not operate with some DVD discs as they are preset. If a function you selected does not run as desired, refer to the manual accompanying the DVD disc.

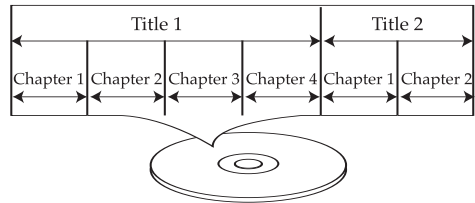

### AUDIO CD

Data on an audio CD is divided into sections called “tracks”, each of which is given a track number.

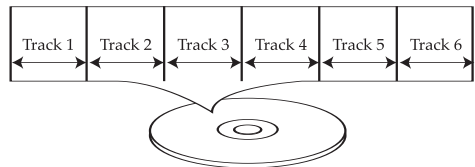

### MP3

When playing an MP3, the selected file will appear in the display and will list the folders/tracks.

MP3 is the abbreviation of “MPEG1 Audio Layer 3”. MPEG Audio is a format that compresses the audio portion only.

### IMPORTANT NOTES:

Due to many variables, including recording condition, type of disc, writing software, etc., this unit does not guarantee playback of all MP3 discs.

### IMPORTANT:

It is important that you read the manual that accompanies the DVD disc, as there are features that are on the DVD player that cannot be used with certain DVDs. There are also extra features on the DVD disc that are different for each DVD disc, so they are not explained in this owner’s manual.



## ABOUT DISCS (CONTINUED)

### **Notes on Copyright:**

It is forbidden by law to copy, broadcast, show, broadcast on cable, play in public and rent copyrighted material without permission. DVD video discs are copy protected, and any recordings made from these discs will be distorted. This product incorporates copyright protection technology that is protected by method claims of certain U.S. patents and other intellectual property rights owned by Macrovision Corporation and other rights owners. Use of this copyright protection technology must be authorized by Macrovision Corporation, and is intended for home and other limited viewing uses only, unless otherwise authorized by Macrovision Corporation. Reverse engineering or disassembly is prohibited.

### **Region Management Information:**

This DVD Player is designed and manufactured to respond to the Region Management Information that is recorded on a DVD disc. If the Region number described on the DVD disc does not correspond to the Region number of this DVD player, this DVD player cannot play that disc. You may not be able to play back some DVD video discs on this player if they were purchased from outside your geographic area or made for business purposes. When you try to play back an unauthorized disc, "Wrong Region" appears on the TV screen.

# SETUP MENU

The Setup menu lets you customize the DVD player by allowing you to select various language preferences, turn screen saver on and off, adjust what type of television screen you have and more.

Use the following instructions to navigate and change the options as described on the upcoming pages.

1. While in the Stop mode, press the SETUP button ❶ to enter the Setup menu.
2. Select one of the Setup icons at the top of the screen using the Navigation (◀,▶) buttons ❷, then press the PLAY (▶)/OK button ❸ to select it.
3. Use the Navigation (▲,▼) buttons ❷ to select one of the Setup options, then press the PLAY (▶)/OK button ❸ to select it.
4. Use the Navigation (▲,▼) buttons ❷ to change the desired setting, then press the PLAY (▶)/OK button ❸ to make the change.
5. To return to the previous menu, simply press the Navigation (◀) button ❷. Exit by pressing the SETUP button ❶ again.  
(NOTE: You can also exit by selecting the Exit Setup menu icon.)

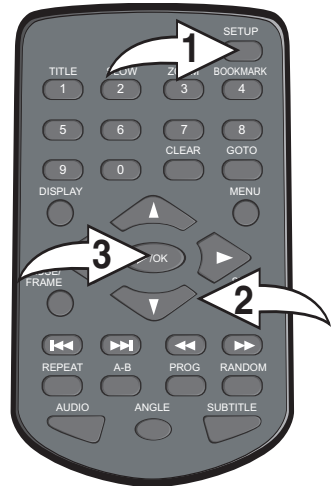





# SETUP MENU (CONTINUED)

## GENERAL SETUP MENU:

Press the SETUP button to enter the menu, select GENERAL SETUP using the Navigation (◀,▶) buttons, then press the PLAY (▶)/OK button to select it. Select/change the Setup option as described on page 17.





### TV DISPLAY

**1**

    TVG 	
-- General Setup Page --	
TV Display	Wide
TV Type	Ntsc
Angle Mark	On
OSD Lang	Eng
Screen Saver	On
Last Memory	Off

### TV TYPE

**1**

    TVG 	
-- General Setup Page --	
TV Display	Wide
TV Type	Ntsc
Angle Mark	On
OSD Lang	Eng
Screen Saver	On
Last Memory	Off

**Pan Scan:** Video material formatted in the Pan Scan style is played back in that style (the left and right edges are cut off).

**Letterbox:** Wide-screen images are shown on the screen with a black band at the top or bottom.

**Wide:** Select when the unit is connected to a wide-screen TV.





**NTSC:** Select when using an NTSC TV.

**PAL:** Select when using a PAL TV.

**IMPORTANT:** In the USA, the standard is NTSC.

### ANGLE MARK





**1**

    TVG 	
-- General Setup Page --	
TV Display	Wide
TV Type	Ntsc
Angle Mark	On
OSD Lang	Eng
Screen Saver	On
Last Memory	Off

Some discs may contain scenes which have been shot simultaneously from a number of different camera angles. This feature only works on discs with more than one camera angle. The jacket will be marked with "". Turn this option ON to enable camera angles.

### OSD LANGUAGE

**1**





    TVG 	
-- General Setup Page --	
TV Display	Wide
TV Type	Ntsc
Angle Mark	On
OSD Lang	Eng
Screen Saver	On
Last Memory	Off

Select the desired language (ENGLISH, FRENCH, GERMAN, SPANISH OR ITALIAN) for the On-Screen display to display text. Note that the DVD must have the language included in order to display it.

# SETUP MENU (CONTINUED)

## SCREEN SAVER

**1**





    TVG 	
-- General Setup Page --	
TV Display	Wide
TV Type	Ntsc
Angle Mark	On
OSD Lang	Eng
Screen Saver	On
Last Memory	Off

When this option is set to ON, the screen saver will come on when the unit stops for approximately three minutes.

When this option is OFF, the screen saver will not come on.

## LAST MEMORY

**1**

    TVG 	
-- General Setup Page --	
TV Display	Wide
TV Type	Ntsc
Angle Mark	On
OSD Lang	Eng
Screen Saver	On
Last Memory	Off

When this option is set to ON, during playback of a DVD, if you change the unit to another source (i.e. switch to AV OUT), when you playback the disc again, it will resume to the last segment before changed/stopped. However, if the disc is changed, there will be no Last Memory function and it will just playback the disc from the beginning.





When this option is OFF, the segment will not be saved.

## AUDIO SETUP MENU:

Press the SETUP button to enter the menu, select AUDIO SETUP using the Navigation (◀,▶) buttons, then press the PLAY (▶)/OK button to select it. Select/change the Setup option as described on page 17.

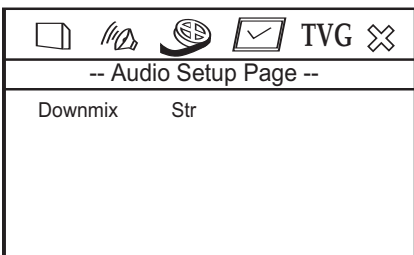
## DOWNMIX

**1**

    TVG 	
-- Audio Setup Page --	
Downmix	Str

**LT/RT:** Select to hear the sound in theatrical downmix mode.

**STEREO:** Select to hear the sound in stereo downmix mode.

# SETUP MENU (CONTINUED)

## VIDEO SETUP MENU:

Press the SETUP button to enter the menu, select VIDEO SETUP using the Navigation (◀, ▶) buttons, then press the PLAY (▶)/OK button to select it. Use the Navigation (▲, ▼) buttons to select one of the Setup options, then press the PLAY (▶)/OK button to select it. Use the Navigation (◀, ▶) buttons to change the desired setting, then press the PLAY (▶)/OK button to return to the previous setting. Return to the previous menu as described on page 17.

## PICTURE SETTINGS

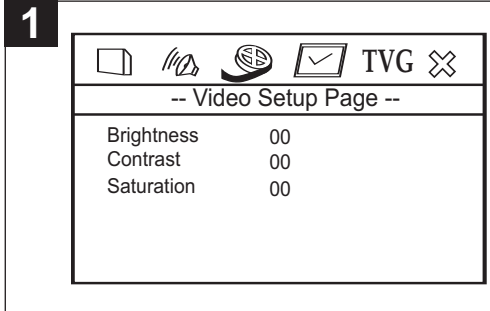

Adjust the settings as follows:

**Brightness:** Adjust to lighten or darken the picture.

**Contrast:** Adjust to increase or decrease the contrast.

**Saturation:** Adjust to increase or decrease the overall saturation.

## PREFERENCE SETUP MENU:

**Without a disc inserted,** press the SETUP button to enter the menu, select PREFERENCE SETUP using the Navigation (◀, ▶) buttons, then press the PLAY (▶)/OK button to select it. Select/change the Setup option as described on page 17.

## AUDIO LANGUAGE

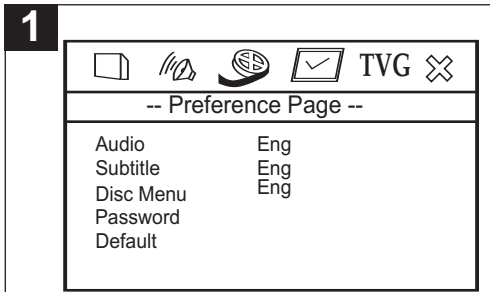

## SUBTITLE

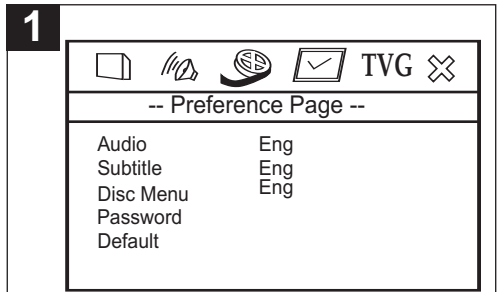





Select the language the DVD will be played back in (ENGLISH, GERMAN, FRENCH, SPANISH OR ITALIAN). The DVD must be recorded in the selected language, otherwise the default language of the DVD will be played.

Select the language the Subtitle (OSD) will be in (ENGLISH, GERMAN, FRENCH, SPANISH OR ITALIAN). The DVD must be recorded in the selected language, otherwise the default language of the DVD will be shown.

# SETUP MENU (CONTINUED)

## DISC MENU





**1**

    TVG 	
-- Preference Page --	
Audio	Eng
Subtitle	Eng
Disc Menu	Eng
Password	
Default	

Select the language the DISC MENU will be in (ENGLISH, GERMAN, FRENCH, SPANISH OR ITALIAN). The DVD's DISC MENU must be made in the selected language, otherwise the default language of the DVD will be shown.

## DEFAULT

**1**

    TVG 	
-- Preference Page --	
Audio	Eng
Subtitle	Eng
Disc Menu	Eng
Password	
Default	

Select this option to reset all the preferences to their original factory settings.

### NOTE:

- Before entering the PREFERENCE SETUP menu, remove the disc from the unit or press the STOP button twice to stop playback.
- Please see page 24 for how to change the Password option. The Password option is for the TVGuardian® feature.

# SETUP MENU (CONTINUED)

## TVG (TV GUARDIAN)



## TVGuardian® Feature

This product supports TVGuardian® Foul Language Filtering Technology, offering your family the very best control of objectionable language in your home.

### HOW IT WORKS

TVGuardian® (TVG®) filters out objectionable language. When objectionable words or phrases are detected, TVG® mutes the audio and displays more appropriate “profanity-free” phrases. TVG® technology also offers various levels of filtering and is easily adjustable with simple on-screen menus.

**NOTE:** TVG® is available when viewing movies on DVD only.

### TO ACTIVATE THE TVGuardian® FEATURE

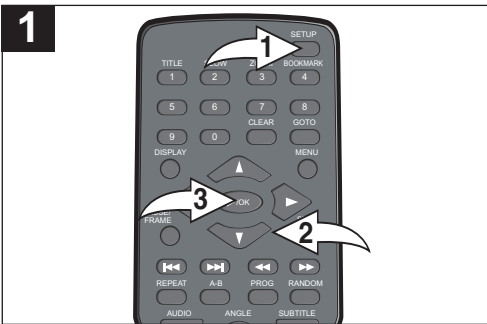

Press the **SETUP** button ❶ to enter the Setup Menu. Scroll to TVG using the Navigation (◀, ▶) buttons ❷, then press the **PLAY (▶)/OK** button ❸. Select/change the Setup option as described on page 17.

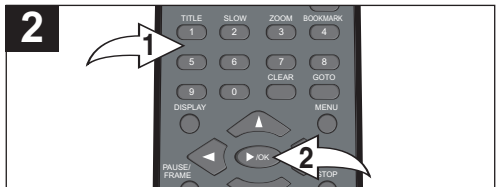

The Activation screen will appear and the Registration key will be shown on the screen; you will need the Registration key to activate the TVGuardian® feature.

To activate the TVG® feature, you must first purchase the service either by visiting **www.TVGuardian.com** OR by calling **1-866-884-3458**.

**NOTE:** To activate the TVG® feature, an activation fee is required. Phone-in activation also incurs an additional service fee.

Once you have obtained your Activation code, use the Number buttons ❶ to enter where prompted. Once activated, you may use TVGuardian® for the life of your unit. Then, the TVG® Password menu will appear. Input your password, then press the **PLAY (▶)/OK** button ❷ to enter the TVG® Setup menu.

**NOTE:** The default password is “1234”. Please refer to page 24 for how to change the TVG® password.

# SETUP MENU (CONTINUED)

## TVGuardian® Setup Menu

### TVG® Modes

Off .....No filtering  
Tolerant..Filters only the most offensive foul language  
Moderate..Increased standards for language filtering  
Strict.....Filters out all common offensive language

### See the following page for TVG notes. Word Subset Filtering

In addition to the main TVG® modes listed above, you can turn certain word subsets on or off according to your preferences.

Damn and Hell .....Filters out variations of "Damn"/"Hell"

Religious .....Filters out references to deities (To watch religious programming, turn this word subset off.)

Sexual.....Filters sexually-explicit language

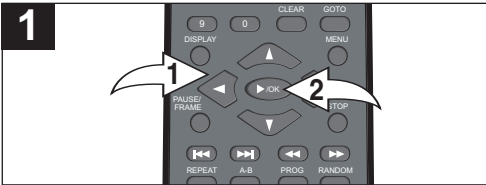

Activate the TVG® function and enter the menu as described on the previous page. Select TVG MODE using the Navigation (▲, ▼) buttons ❶, then press the Navigation (▶) button ❷ to enter the mode selection. Press the Navigation (▲, ▼) buttons ❶ to select between the four modes described above (Off, Tolerant, Moderate, Strict), then press the PLAY (▶)/OK button ❷ to confirm.

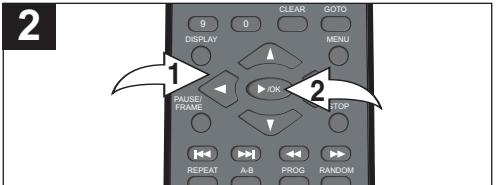

If you have selected any TVG mode except Off, you can then use the Navigation (▲, ▼) buttons ❶ to select HELL/DAMN, RELIGIOUS and/or SEXUAL. Press the Navigation (▶) button ❷ to enter the mode selection. Press the Navigation (▲, ▼) buttons ❶ to select between Filtered and Off (select Filtered to filter the word subset), then press the PLAY (▶)/OK button ❷ to confirm.

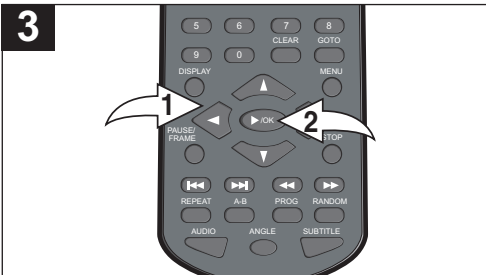

Press the Navigation (▲, ▼) buttons ❶ to select CC Mode. Press the Navigation (▶) button ❷ to enter the mode selection. Press the Navigation (▲, ▼) buttons ❶ to select between Off (captions never displayed), On Mute (default setting, captions displayed when offensive language is filtered) or On Always (captions always displayed). Press the PLAY (▶)/OK button ❷ to confirm.

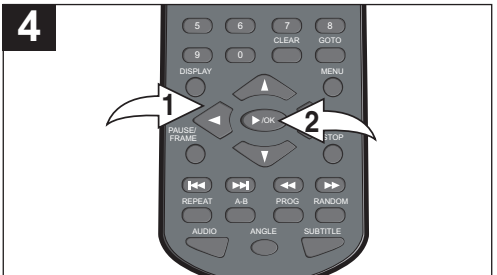

Press the Navigation (▲, ▼) buttons ❶ to select CC Channel. Press the Navigation (▶) button ❷ to enter the channel selection. Press the Navigation (▲, ▼) buttons ❶ to select between CC1 and CC2 as desired. Press the PLAY (▶)/OK button ❷ to confirm.



# SETUP MENU (CONTINUED)

## SETUP HELP

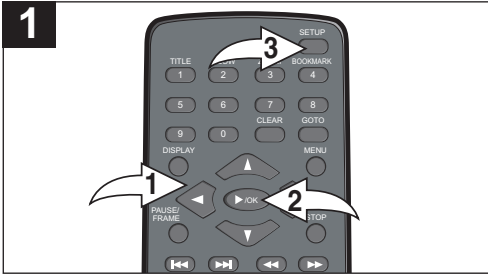

Press the Navigation (**▲**, **▼**) buttons **1** to select SETUP HELP. Press the Navigation (**▶**) button **1** and a TVG Help screen will appear. The Setup Help page will display the TVGuardian Web site, as well as some additional information. Press the PLAY (**▶**)/OK button **2** to exit the screen. To exit the Setup menu, press the SETUP button **3** until the Setup menu disappears from the screen.

## CHANGING THE PASSWORD

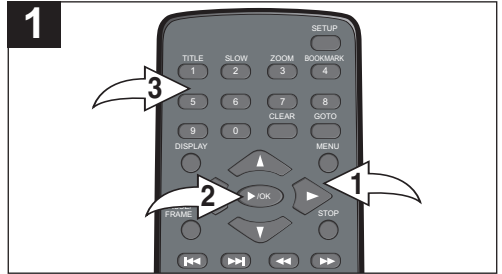

At the PREFERENCE menu, use the Navigation (**▲**, **▼**) buttons **1** to select Password. Press the Navigation (**▶**) button **1** to select Change.

Press the PLAY (**▶**)/OK button **2** to change the password. Input your old password (the default password is 1234), then the new password and then confirm the new password using the Number buttons **3**, then press the PLAY (**▶**)/OK button **2** again.

The desired new password will then be set; be sure to write it down for future reference.

### NOTES:

- To use the TVG® captioning feature while watching a DVD, your TV must be capable of displaying Closed Captions (CC). Set your TV CC to "CC2" or "C2" and this unit to "CC2".
- TVG® filters 95% of foul language in closed captioned words; TVG® does not filter out scenes or do "voice-overs". Errors in the CC can cause TVG® to miss words/phrases. TVG® works on media that includes CC information. You can verify whether a DVD supports CC by looking for the CC logo on the back cover of the DVD case.
- Replaced CC phrases are available through the TV's CC Decoder. If your external TV doesn't have a CC Decoder, replaced phrases may not be available. In this case, TVG® will just mute the filtered language.

# BASIC OPERATION

## IMPORTANT:

When “” appears while pressing a button, this means that the corresponding function cannot be performed either on the disc inserted, or in the selected mode.

### HEADPHONE JACK(S)

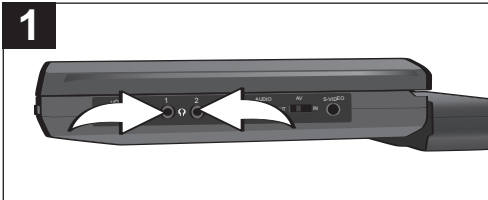

For private listening, plug headphones into one or both of the Headphone jacks. The speakers will be disconnected when headphone(s) are connected.

### SCREEN MODE BUTTON

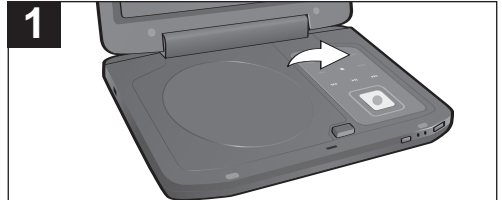

Press to cycle between standard 4:3 size (TV) and full screen (will fill the LCD screen).

**NOTE:** The SCREEN MODE button is just for adjusting the built-in screen's display only, not for the Video Output.

### VOLUME CONTROL

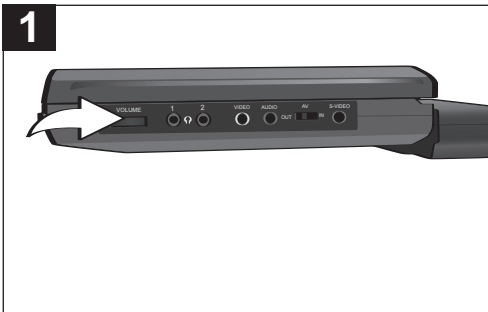

The main Volume control is located on the side of the unit. Adjust as desired.

# OPERATION (CONTINUED)

## DISPLAY BUTTON

1

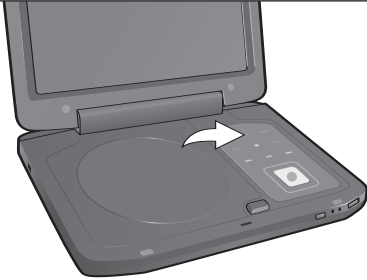

While playing a DVD, press the DISPLAY button to cycle as follows:

- 1st press: Title elapsed time
- 2nd press: Title remaining time
- 3rd press: Chapter elapsed time
- 4th press: Chapter remaining time
- 5th press: Display off

2

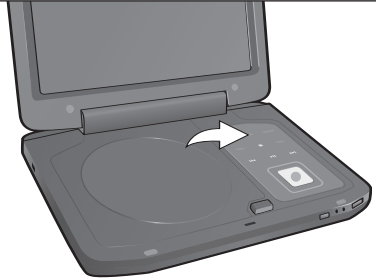

While playing a CD, press the DISPLAY button to cycle as follows:

- 1st press: Single remaining time
- 2nd press: Total elapsed time
- 3rd press: Total remaining time
- 4th press: Single elapsed time

3

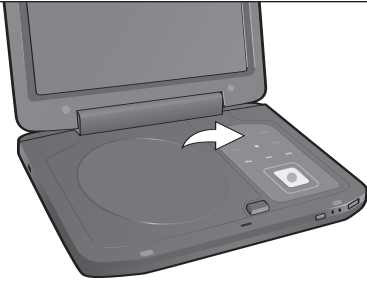

While playing a MP3 disc, press the DISPLAY button to switch between the elapsed time and the remaining time.

# DVD OPERATION

## IMPORTANT NOTES:

- “” will appear on the screen during operation if you try to access a function that is not available on the disc.
- Some discs may take a few seconds to load.
- If a disc is inserted incorrectly, dirty, damaged, or is not present at all, “NO DISC” will appear in the display.
- Always hold the disc without touching either of its surfaces. When inserting a disc, position it with the printed title side facing up, align it with the guides and place it in its proper position.
- It is important that you read the manual that accompanies the DVD disc as there are features that are on this DVD player that cannot be used with certain DVDs. There are also extra features that are different for each DVD disc, so they are not explained in this owner’s manual.
- If the unit is in the Stop mode, Pause mode or if there is no disc in the disc tray, the screen saver will appear on the screen after three minutes.
- Make sure that the AV IN/OUT switch is in the OUT position. Otherwise, the display will not show a picture.

## PLAYBACK OF A DVD



Slide the POWER ON/OFF switch to the ON position to turn the unit on; the POWER indicator will light.

**NOTE:** To turn this unit off, simply slide the POWER ON/OFF switch back to the OFF position.

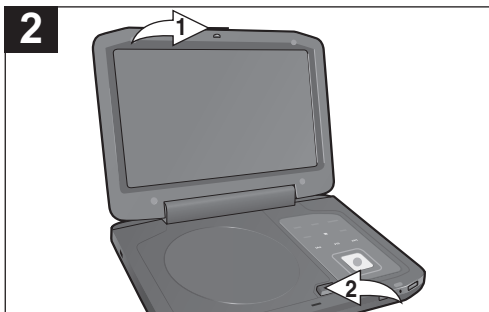

Slide the Open Door switch **1** to the right to open the unit. Press the DISC COMPARTMENT DOOR PUSH OPEN button **2** to open the disc tray, “OPEN” will appear on the screen. Insert a disc with the label side facing up on the disc tray.

**CONTINUED ON THE NEXT PAGE**

## DVD OPERATION (CONTINUED)

3

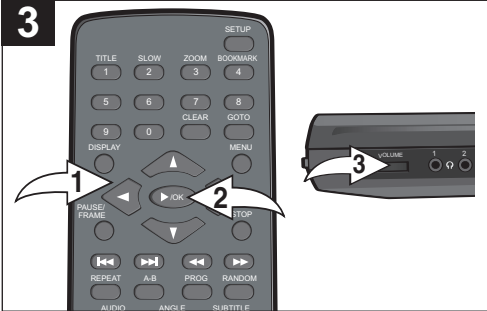

Close the disc tray. After loading, the menu screen of the DVD should appear. Use the Navigation (◀, ▶, ▲, ▼) buttons ❶ to select the desired option and press the PLAY (▶)/OK button ❷ to select it. Adjust the VOLUME control ❸ as desired.

### NOTE:

If the menu screen does not appear, press the MENU button to access it.

4

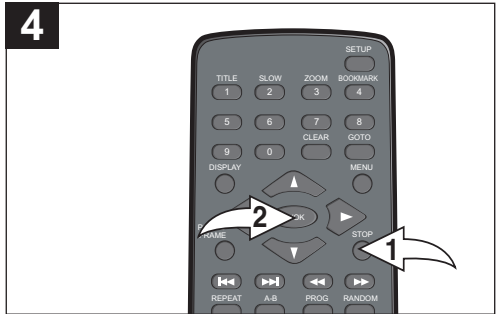

To stop playback, press the Stop button ❶; “PRESS PLAY KEY TO CONTINUE” will appear on the screen. Because the unit will remember where you stopped, simply press the PLAY (▶)/OK button ❷ to resume playback where you left off (resuming playback). If the Stop button ❶ is pressed twice, the screen shows “(■)” and the unit will stop completely.

### NOTES:

- If a MENU appears on the TV screen, press the Navigation (◀, ▶, ▲, ▼) buttons to select the desired option/item, then press the PLAY (▶)/OK button. Please make sure to refer to the disc's jacket or case for additional information.
- Resuming playback may not work on all discs.

# DVD OPERATION (CONTINUED)

## SKIP

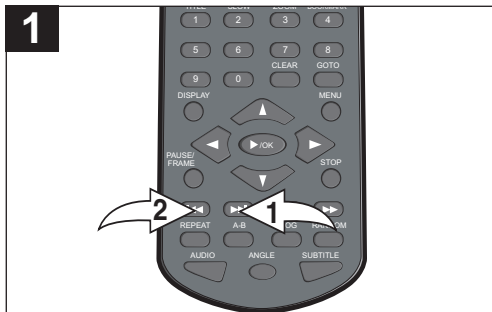

Press the Skip (▶▶) button ❶ to advance the DVD to the beginning of the next chapter.

Press the Skip (◀◀) button ❷ to move the DVD to the beginning of the current or previous chapters.

## SEARCH

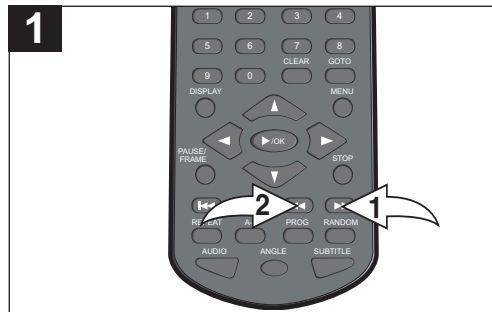

During playback, press either the Search ▶▶ button ❶ or Search ◀◀ button ❷ to move the DVD forward or backward at double (x2) speed to locate a specific section. Repeatedly press these buttons and the speed will increase to x4, x8, x16, x32 and resume normal playback.

**NOTE:** When in Search mode, the DVD will move forward or backward at high speed until the PLAY (▶)/OK button is pressed again; normal playback will resume at that point.

## SLOW MOTION

Use this feature to move the DVD in slow motion.

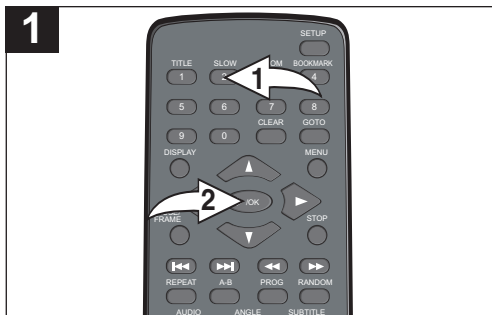

During playback, press the SLOW button ❶ to move the DVD forward in slow motion speeds of 1/2, 1/4, 1/8, 1/16 and resume normal playback. The sound will be muted. You can also resume normal playback by pressing the PLAY (▶)/OK button ❷.

## PAUSE/FRAME



Press the PAUSE/FRAME button once to pause the picture.

Repeatedly press the PAUSE/FRAME button again to advance the DVD one frame at a time.

**NOTE:** To resume normal playback, press the PLAY (▶)/OK button.

# DVD OPERATION (CONTINUED)

## TITLE/CHAPTER SEARCH

Use this feature to directly go to a specific title and/or chapter.

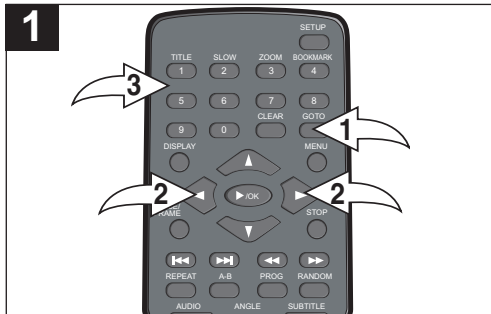

Press the GOTO button ❶ once.  
Press the Navigation (◀, ▶) buttons ❷ to select TITLE, then use the Number buttons ❸ to select the desired title number. Playback will start immediately.

OR

Press the Navigation (◀, ▶) buttons ❷ to select CHAPTER, then use the Number buttons ❸ to select the desired chapter number. Playback will start immediately.

## TITLE/TIME SEARCH

Use this feature to directly go to a specific title and/or time.

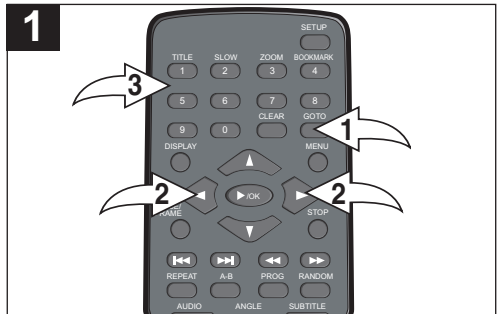

Press the GOTO button ❶ twice.  
Press the Navigation (◀, ▶) buttons ❷ to select TITLE, then use the Number buttons ❸ to select the desired title number. Playback will start immediately.

OR

Press the Navigation (◀, ▶) buttons ❷ to select TIME, then use the Number buttons ❸ to select the desired time (Hour/Minutes/Seconds). Playback will start immediately.

## CHAPTER/TIME SEARCH

Use this feature to directly go to a specific chapter and/or time.

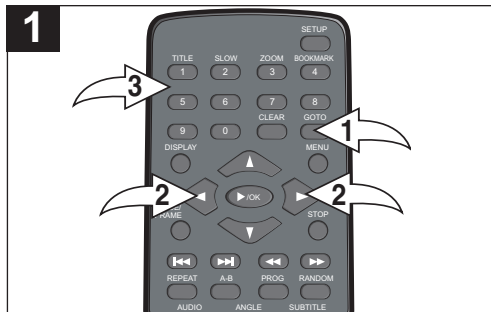

Press the GOTO button ❶ three times.  
Press the Navigation (◀, ▶) buttons ❷ to select CHAPTER, then use the Number buttons ❸ to select the desired chapter number. Playback will start immediately.

OR

Press the Navigation (◀, ▶) buttons ❷ to select TIME, then use the Number buttons ❸ to select the desired time (Hour/Minutes/Seconds). Playback will start immediately.

## DVD OPERATION (CONTINUED)

### BOOKMARK

This unit allows you to bookmark up to 12 sections of a DVD for later viewing as follows:

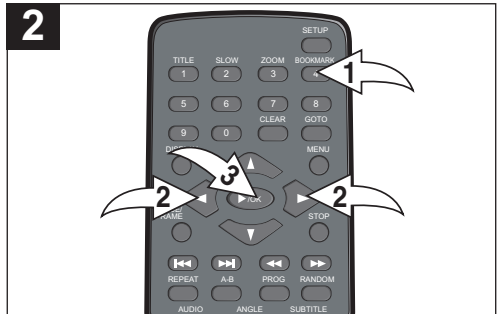
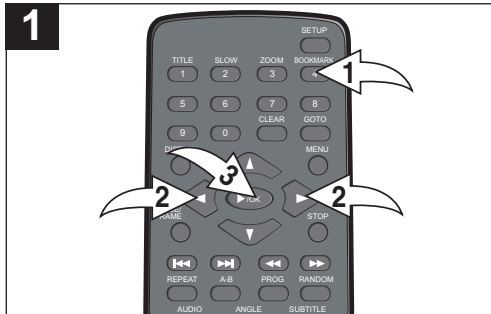

During playback, press the BOOKMARK button ❶; the bookmark menu will appear on the screen. Use the Navigation (◀, ▶) buttons ❷ to select a blank bookmark box, then when the desired scene appears, press the PLAY (▶)/OK button ❸ to bookmark it. To remove the bookmark menu from the screen, press the BOOKMARK button ❶ again.

To go to a previously bookmarked section, press the BOOKMARK button ❶; the bookmark menu will appear on the screen. Use the Navigation (◀, ▶) buttons ❷ to select the desired bookmark and press the PLAY (▶)/OK button ❸; the DVD will then begin playing at that point.

**TO DELETE A BOOKMARK**, simply select the bookmark that you want to delete in the Bookmark menu, then press the CLEAR button.

### NOTE:

- If the disc is changed or the disc compartment door is opened, all the bookmarks will be cleared.





## DVD OPERATION (CONTINUED)

### REPEAT PLAYBACK

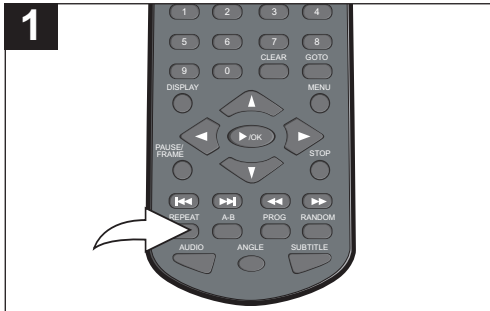
While playing back a DVD, this unit can repeatedly playback a chapter or title.



While in the Playback mode, press the REPEAT button once; “ CHAPTER” will appear on the screen for a few seconds and the currently playing Chapter will repeat continuously.

Press the REPEAT button a second time; “ TITLE” will appear on the screen for a few seconds and the currently playing Title will repeat continuously.

Press the REPEAT button a third time; “ ALL” will appear on the screen for a few seconds and all chapters/titles will play continuously.

Press the REPEAT button once more to cancel Repeat mode.

### A-B REPEAT PLAYBACK

While playing back a DVD, this unit can repeatedly playback a specific section.

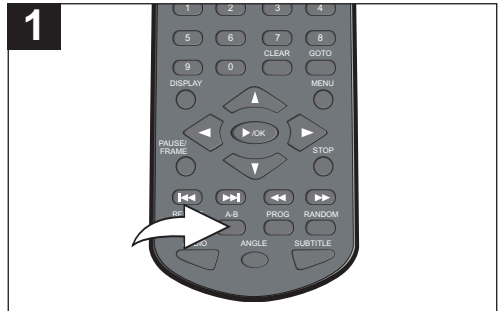

While in the Playback mode, press the Repeat A-B button to define where you want the section to start. Press the Repeat A-B button again to define where you would like the section to end, the unit will then play the selected area continuously.

Press the Repeat A-B button again to cancel Repeat A-B mode.

### NOTE:

- Repeat may not work properly with some discs.

# DVD OPERATION (CONTINUED)

## AUDIO MENU

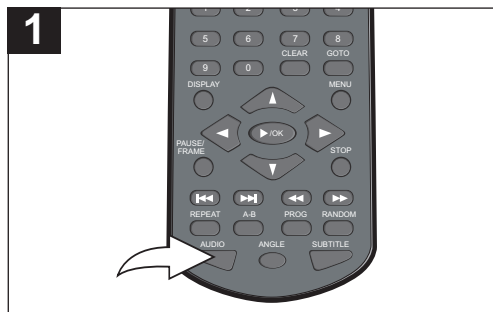

Press the AUDIO button repeatedly to change the audio language.  
This feature is not available on all discs.

## SUBTITLE MENU

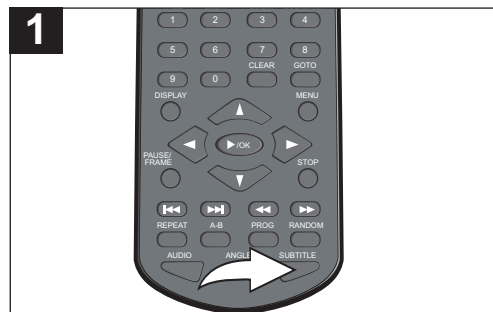

Press the SUBTITLE button repeatedly to select a subtitle language, and to turn the subtitle menu on/off.  
This feature is not available on all discs.

## DVD MENU

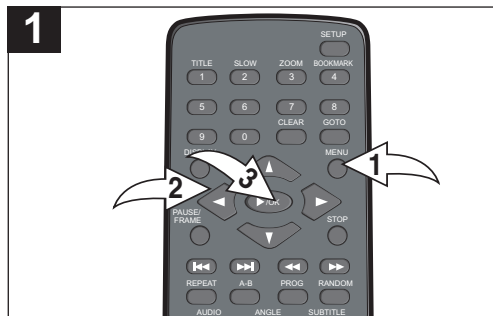

Press the MENU button ① and the Main Menu of the disc will appear. Use the Navigation (◀, ▶, ▲, ▼) buttons ② to select the desired option, and then press the PLAY (▶)/OK button ③.  
This is not available on all discs.

## TITLE MENU

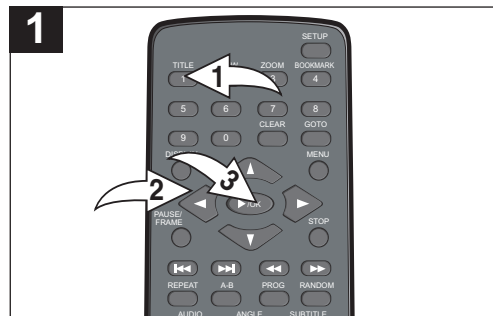

Press the TITLE button ① and the Title Menu of the disc will appear. Use the Navigation (◀, ▶, ▲, ▼) buttons ② to select the desired option, and then press the PLAY (▶)/OK button ③.  
This is not available on all discs.

# DVD OPERATION (CONTINUED)

## ZOOM IN/OUT

The image on the screen can be magnified/ minimized as follows:

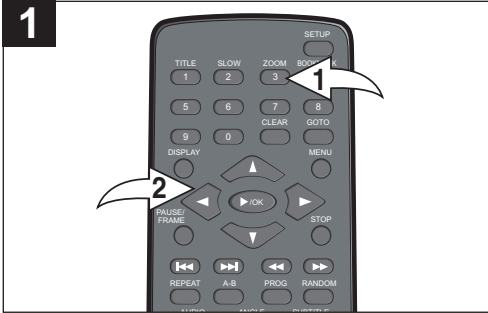

Press the ZOOM button ❶ once during Normal, Slow or Still playback modes, and the unit will zoom x2. Repeatedly press to cycle through the following options: x3, x4, 1/2, 1/3, 1/4 and resume normal view. Use the Navigation (◀, ▶, ▲, ▼) buttons ❷ to move the image on the TV screen. This is not available on all discs.

## ANGLE

Some discs may contain scenes which have been shot simultaneously from a number of different camera angles. This feature only works on discs with more than one camera angle. The jacket will be marked with “”.

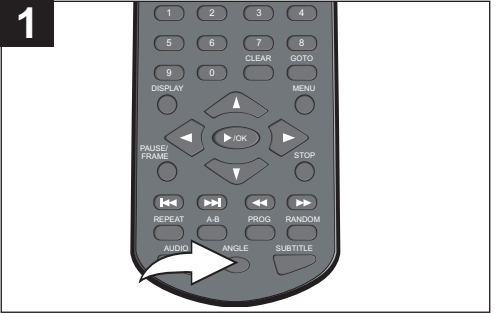

Press the ANGLE button repeatedly to select an alternate angle. This feature is not available on all discs.

# DVD OPERATION (CONTINUED)

## PROGRAMMED PLAYBACK

The DVD player in this unit has a 20 chapter programmable memory that allows you to program up to 20 chapters on any disc for playback in any desired order. You may program 20 different chapters or you may also program certain chapters to play more than once. To perform Programmed Playback, proceed as follows:

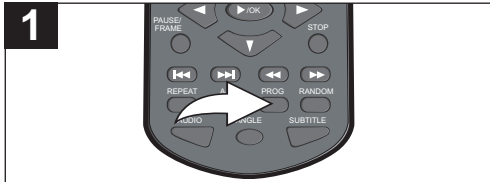

During playback of a DVD disc, press the PROG button; the Program menu will appear on the TV screen.



Select the first title and chapter to be played back using the Number buttons to input two numbers for each program track, one for the title and one for the chapter. After inputting the two numbers, the cursor will jump to the next program.

**NOTE:** To clear and input the program chapter again, please select the program chapter, then press the PLAY (▶)/OK button and input the number again.

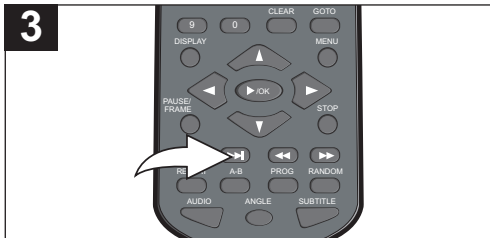

Repeat step 2 until all desired chapters have been programmed (up to 20).

If you would like to program more than 10 chapters, press the SKIP ►► button to go to the next screen.

**NOTE:** You can also use the Navigation (◀, ▶, ▲, ▼) buttons to select "NEXT ►►" at the bottom of the Program menu, then press the PLAY (▶)/OK button.

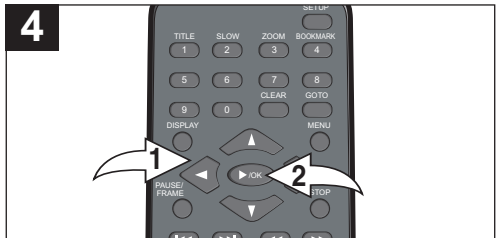

Use the Navigation (◀, ▶, ▲, ▼) button ❶ to select "Start" at the bottom of the Program menu; then press the PLAY (▶)/OK button ❷ to begin Programmed playback. Playback will begin on the first chapter that you programmed and the player will continue to play all of the chapters that you programmed in the order in which you programmed them. After all programmed chapters have been played, the unit will stop automatically.

## TO CANCEL AND STOP THE PROGRAM FUNCTION:

Use the Navigation (◀, ▶, ▲, ▼) button to select "Stop" at the bottom of the Program menu; then press the PLAY (▶)/OK button.

# MP3 OPERATION

## PLAYBACK OF A MP3 DISC



Slide the POWER ON/OFF switch to the ON position to turn the unit on; the POWER indicator will light. (Make sure that the AV IN/OUT switch is in the OUT position. Otherwise, the display will not show a picture.)

**NOTE:** To turn this unit off, simply slide the POWER ON/OFF switch back to the OFF position.

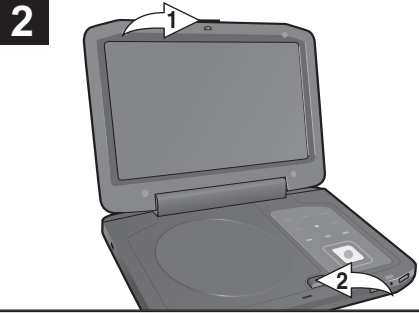

Slide the Open Door switch ❶ to the right to open the unit. Press the DISC COMPARTMENT DOOR PUSH OPEN button ❷ to open the disc tray, "OPEN" will appear on the screen. Insert a disc with the label side facing up on the disc tray.

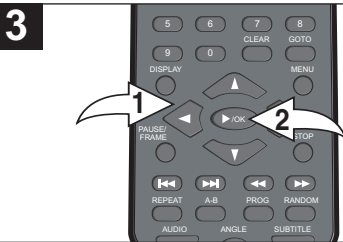

Close the disc tray. After loading, the menu will show the folders/files in the root directory.

If there are folders in the directory, select a desired folder using the Navigation (▲, ▼) buttons ❶. Then press the PLAY (▶)/OK button ❷ to confirm.

**NOTE:** Press the Navigation (◀) button to return to the previous folder.

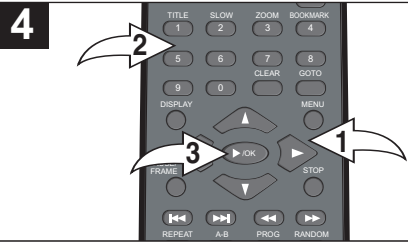

To select a desired file within the directory or within a folder, use the Navigation (▲, ▼) buttons ❶ or the Number buttons ❷. Then press the PLAY (▶)/OK button ❸ to begin playback.

**NOTE:** The blue cursor indicates the currently playing file and the orange cursor indicates the file to be selected.

## PAUSE

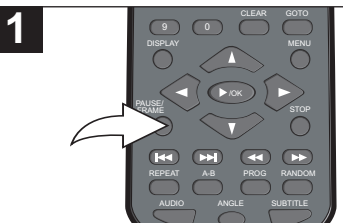

Press the PAUSE/FRAME button to pause playback; the Pause indicator will appear on the screen.

**NOTE:** Press the PLAY (▶)/OK button to resume playback; the Pause indicator will turn into the Play indicator again.

# MP3 OPERATION (CONTINUED)

## RANDOM PLAYBACK

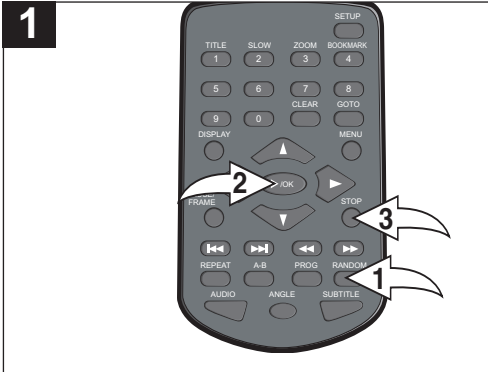

While in the Stop mode, press the **RANDOM** button **1** once, "RANDOM" will appear on the screen; press the **PLAY** (**▶**)/**OK** button **2** and the unit will randomly and continuously playback all the files on the folder until the **STOP** button **3** is pressed or press the **RANDOM** button **1** again; "FOLDER" will appear on the screen and the unit will playback the remaining files in the folder and then stop.

## SKIP

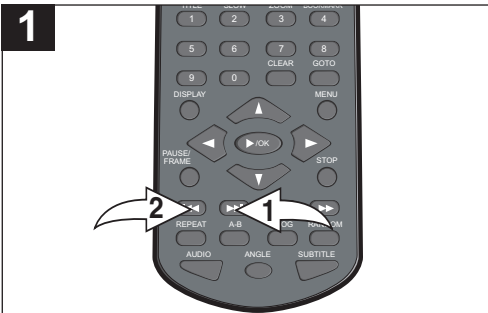

Press the **Skip** (**▶▶**) button **1** to advance to the beginning of the next file.

Press the **Skip** (**◀◀**) button **2** to move to the beginning of the previous file.

## SEARCH

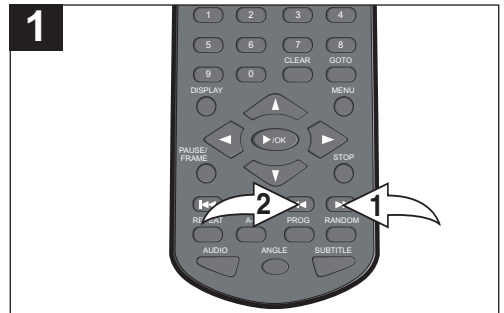

During playback, press either the **Search** (**▶▶**) button **1** or **Search** (**◀◀**) button **2** to move the disc forward or backward at double (x2) speed to locate a specific section. Repeatedly press these buttons and the speed will increase to x4, x8, x16, x32 and resume normal playback.

**NOTE:** When in Search mode, the disc will move forward or backward at high speed until the **PLAY** (**▶**)/**OK** button is pressed again; normal playback will resume at that point.

## MP3 OPERATION (CONTINUED)

### REPEAT PLAYBACK

While playing back a disc, this unit can repeatedly playback one or all file(s) on a disc.



Press the REPEAT button ❶ to cycle through the following options: SINGLE (will playback the selected file once and then stop), REPEAT ONE (will repeat the selected file continuously until the STOP button ❷ is pressed), REPEAT FOLDER (will repeat the selected folder continuously until the STOP button ❷ is pressed) or FOLDER (will playback the selected folder once and then stop).

### MP3 FAQs (Frequently Asked Questions)

**Please read before playing an MP3 disc.**

*What is an MP3 file?*

An MP3 file is a computer format that makes a usually large music file into a smaller one which is more convenient to download and share.

*Can I record my own MP3 CDs?*

Yes, but you need a CD recorder, which is available from your local computer store.

*Where can I find MP3 files?*

MP3 files are available on the Internet.

*Can this unit read regular music CDs?*

Yes, it can. However, you cannot mix MP3s and WAV files on the same CD. If you do this, the CD Player will play only the MP3 files.

*Can I use the MP3 extension for non-audio data files?*

No, this may result in serious malfunction and harmful noise interference.

*Can I mix MP3 files with other file types on the CDR?*

Yes, but your CD player will ignore those files and read only the MP3 files on the CDR.

*Does this unit support subdirectories (subfolders)?*

Yes, it can read MP3 files from subfolders.

# CD OPERATION

## PLAYBACK OF A CD

1



Slide the POWER ON/OFF switch to the ON position to turn the unit on; the POWER indicator will light. (Make sure that the AV IN/OUT switch is in the OUT position. Otherwise, the display will not show a picture.)

**NOTE:** To turn this unit off, simply slide the POWER ON/OFF switch back to the OFF position.

2

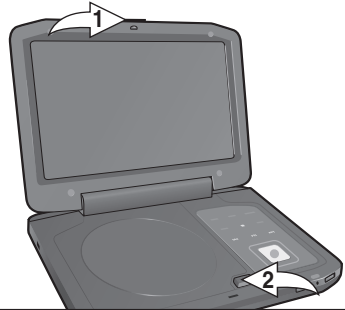

Slide the Open Door switch ① to the right to open the unit. Press the DISC COMPARTMENT DOOR PUSH OPEN button ② to open the disc tray, "OPEN" will appear on the screen. Insert a disc with the label side facing up on the disc tray.

3



Close the disc tray. After loading, playback will start automatically. To stop playback, press the STOP button.

## PAUSE

1

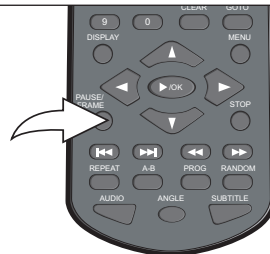

Press the PAUSE/FRAME button to pause playback; the Pause indicator will appear on the screen.

**NOTE:** Press the PLAY (▶)/OK button to resume playback; the Pause indicator will turn into the Play indicator again.



# CD OPERATION (CONTINUED)

## RANDOM PLAYBACK

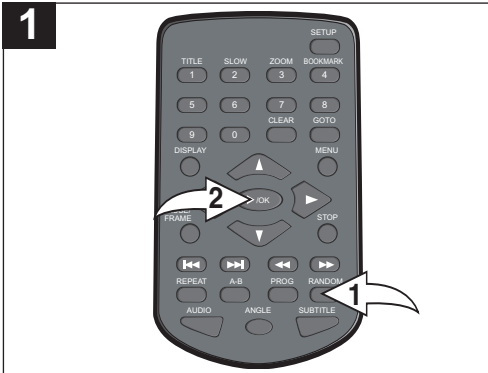

While in the Stop mode, press the RANDOM button ❶ once, "RANDOM" will appear on the screen; press the PLAY (▶)/OK button ❷ and the unit will randomly playback all the tracks on the CD. To cancel Random, press the RANDOM button ❶ until "RANDOM" disappears on the screen.

## SKIP

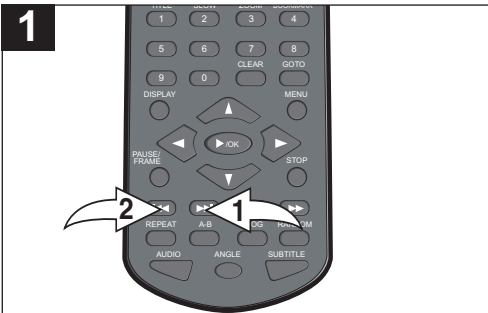

Press the Skip (▶▶) button ❶ to advance to the beginning of the next track.

Press the Skip (◀◀) button ❷ to move to the beginning of the previous track.

## SEARCH

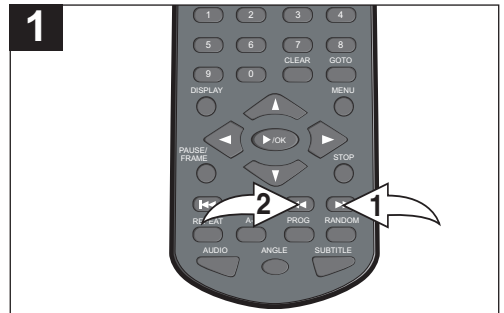

During playback, press either the Search ▶▶ button ❶ or Search ◀◀ button ❷ to move the disc forward or backward at double (x2) speed to locate a specific section. Repeatedly press these buttons and the speed will increase to x4, x8, x16, x32 and resume normal playback.

**NOTE:** When in Search mode, the disc will move forward or backward at high speed until the PLAY (▶)/OK button is pressed again; normal playback will resume at that point.

## SELECTING TRACKS USING THE NUMBER BUTTONS

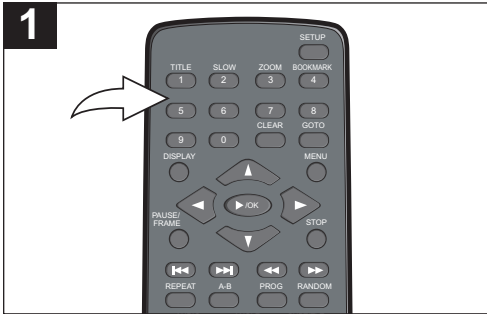

During playback, press the Number buttons corresponding to the track number to select your desired track, and the unit will playback the desired track automatically.

**NOTE:** Enter a two-digit number to select a track, i.e. for the first track, press "0" and then "1" or for the tenth track, press "1", "0", etc.

## REPEAT PLAYBACK

While playing back a disc, this unit can repeatedly playback one or all track(s) on a disc.

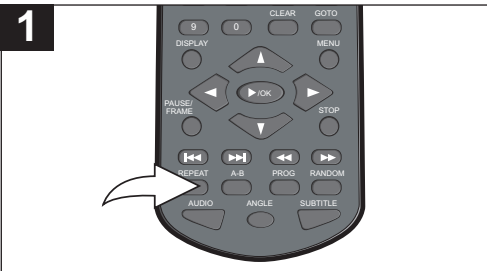

While in the Playback mode, press the REPEAT button once; "⌚ TRACK" will appear on the screen and the currently playing track will repeat continuously.

Press the REPEAT button a second time; "⌚ ALL" will appear on the screen and all of the tracks on the disc will play continuously.

Press the REPEAT button once more to cancel Repeat mode.

# PICTURE CD OPERATION

1

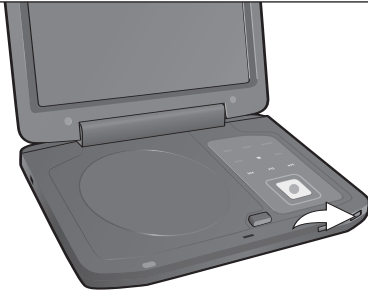

Slide the POWER ON/OFF switch to the ON position to turn the unit on; the POWER indicator will light. (Make sure that the AV IN/OUT switch is in the OUT position. Otherwise, the display will not show a picture.)

**NOTE:** To turn this unit off, simply slide the POWER ON/OFF switch back to the OFF position.

2

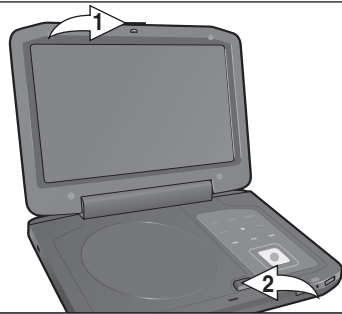

Slide the Open Door switch ❶ to the right to open the unit. Press the DISC COMPARTMENT DOOR PUSH OPEN button ❷ to open the disc tray, "OPEN" will appear on the screen. Insert a disc with the label side facing up on the disc tray.

3

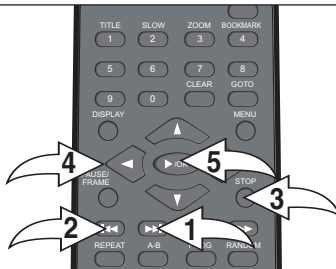

After loading a picture CD, the pictures will automatically show as a slideshow on the screen. (If playback does not start automatically, press the PLAY (▶)/OK button ❺ to start playback.) Press the Skip (▶) ❶ or (◀) ❷ button to select the next or previous picture. After the slideshow is done, it will go to thumbnail view. You can press the Stop button ❸ to stop the slideshow before it is finished; then the thumbnail view will appear. In thumbnail view, you can press the Skip (▶) ❶ or (◀) ❷ button to go to the next or previous page. Press the Navigation (◀, ▶, ▲, ▼) button ❹ to select the desired picture then press the PLAY (▶)/OK button ❺ to view it.

## NOTE:

- You can rotate the picture on-screen using the Navigation (◀, ▶, ▲, ▼) buttons during slideshow playback.

# TROUBLESHOOTING GUIDE

Check the following before requesting service:

SYMPTOM	POSSIBLE CAUSE	POSSIBLE SOLUTION
<b>GENERAL</b>		
No power.	Battery pack is empty.	Recharge battery pack.
Power on, but unit not functioning properly.	Condensation has formed.	Unplug the unit and wait about one to two hours to allow the player to dry.
	Wrong type of disc inserted.	This unit cannot play discs, other than DVD, standard CDs or picture CDs.
	Unit needs to be reset.	Unplug from AC and remove battery, wait 10 minutes, then reinsert and try again.
	The disc is dirty or inserted incorrectly.	Clean disc and insert label side-up.
	Some features and functions are not available on all discs.	This is normal; try another function.
No picture.	The equipment is not connected properly.	Connect the equipment according to the instructions in this manual.
	The INPUT of the TV is not set to receive the DVD signal output.	Select the appropriate video input mode, usually VIDEO or AV.
	The video cables not securely connected.	Connect the video cables securely.
	AV IN/OUT switch in the IN position.	Switch the AV IN/OUT to OUT position.
No sound.	The equipment is not connected properly.	Connect the equipment according to the instructions in this manual.
	The equipment connected with the audio cable is not set to receive the DVD signal input.	Select the appropriate audio input mode.
	The audio cables are not securely connected.	Connect the audio cables securely.
	The connected receiver's power is off.	Turn the audio receiver on.
Playback picture rolls.	Unit needs to be reset to NTSC.	Set menu option to NTSC.
The playback picture is poor.	The disc is dirty.	Clean the disc.
The Search feature is not working.	Some discs have sections that do not allow searching.	This is normal on some discs.
The picture is not fitting properly.	Wrong menu option is selected in the Setup menu.	Select the correct TV type (PS, LB, WIDE) which matches the TV you are using.
The remote control is not working.	The battery is weak or dead.	Install a fresh battery.
	The battery is not installed properly.	Install battery according to the diagram.
	The remote is not aimed at the sensor.	Aim the remote at the sensor.
	Distance is too far or there is too much light in the room.	Operate within 20ft, or reduce the light in the room.
	There is an obstacle in the path of the beam.	Move obstacle.

# TROUBLESHOOTING GUIDE (CONTINUED)

SYMPTOM	POSSIBLE CAUSE	POSSIBLE SOLUTION
<b>DVD</b>		
The unit does not start playback.	DVD not inserted, or inserted upside-down.	Insert DVD correctly.
	A non-playback disc is inserted.	Make sure to insert a DVD; "DVD VIDEO" will appear in the display.
	The disc is not placed in the guide.	Place the disc on the disc tray correctly inside the guide.
	The disc is dirty.	Clean the disc.
Some functions do not operate as stated.	Some features and functions are not available on all discs.	This is normal; try another function.
Selected language is not being shown in the subtitles, or spoken.	If the audio or subtitle language does not appear on the disc, then the initial setting will not be seen/heard.	This is normal; try another disc.
Subtitles are not working properly.	Subtitles appear only when the discs contain them.	This is normal; try another disc.
	Subtitles not turned on.	Turn the subtitles on.
Angle cannot be changed.	Angles may not be recorded on the disc (see disc jacket/case), or they may only be recorded on certain scenes.	Try another disc, or wait for a scene which allows a different camera angle.

**FOR ADDITIONAL SET-UP OR OPERATING ASSISTANCE, PLEASE VISIT OUR WEBSITE AT [WWW.MEMOREXELECTRONICS.COM](http://WWW.MEMOREXELECTRONICS.COM) OR CONTACT CUSTOMER SERVICE AT**

**(954) 660-7100**

**PLEASE KEEP ALL PACKAGING MATERIAL FOR AT LEAST 90 DAYS IN CASE YOU NEED TO RETURN THIS PRODUCT TO YOUR PLACE OF PURCHASE OR MEMOREX.**

**FOR CONSUMER REPLACEABLE PART(S), SEE PART NUMBER(S) ON PAGES 9 AND 10 AND THEN CONTACT FOX INTERNATIONAL AT 1-800-321-6993.**

# CARE AND MAINTENANCE

## Caring for Discs

- Treat the disc carefully. Handle the disc only by its edges. Never allow your fingers to come in contact with the shiny, unprinted side of the disc.
- Do not attach adhesive tape, stickers, etc. to the disc label.
- Clean the disc periodically with a soft, lint-free, dry cloth. Never use detergents or abrasive cleaners to clean the disc. If necessary, use a CD cleaning kit.
- If a disc skips or gets stuck on a section of the disc, it is probably dirty or damaged (scratched).
- When cleaning the disc, wipe in straight lines from the center of the disc to the outer edge of the disc. Never wipe in circular motions.
- Discs should be stored in their cases after each use to avoid damage.
- Do not expose discs to direct sunlight, high humidity, high temperatures or dust, etc. Prolonged exposure or extreme temperatures can warp the disc.
- Do not stick or write anything on either side of the disc. Sharp writing instruments, or the ink, may damage the surface.

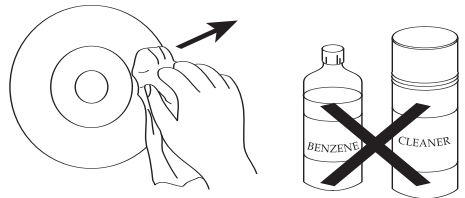
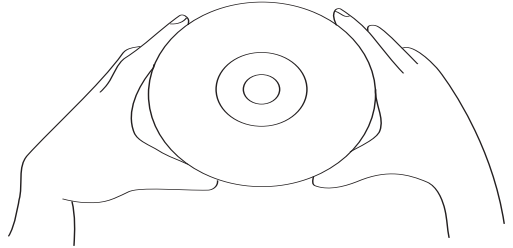

## Cleaning the Unit

- To prevent fire or shock hazard, disconnect your unit from the AC power source when cleaning.
- The finish on your unit may be cleaned with a dust cloth and cared for as other furniture. Use caution when cleaning and wiping the plastic parts.
- Mild soap and a damp cloth may be used on the front panel.

# SPECIFICATIONS

Power Requirements .....	DC IN 12V (Center Positive ⊖⊕)
Battery Pack .....	Rechargeable Ni-MH Battery DC 7.2V 3800 mAh
Weight .....	2.5 Lbs (This weight is without the battery.)
Dimensions.....(Main unit without Battery Pack)	7.4 (L) x 10.6 (W) x 1.5 (Thickness) inches
Operating Temperature .....	32° to 104°F
Operating Humidity Range .....	< 95% (no condensation)
Accessories	AC Adapter, Rechargeable Battery Pack, Remote Control, Remote Battery, Audio/Video Cable, S-Video Cable, Car Adapter

Discs Played:

## DVD-VIDEO Disc

- 12cm single-sided, single layer
- 12cm single-sided, dual layer
- 12cm double-sided, single layer
- 8cm single-sided, single layer
- 8cm single-sided, dual layer
- 8cm double-sided, single layer

## COMPACT DISC

- 12cm disc
- 8cm disc

Video Output Level .....	1Vp-p
Audio Output Level.....	700mVrms (1KHz, 0dB)

## Audio Signal Output Characteristics:

Frequency Responses:

DVD (Linear Audio) .....	20Hz-20KHz (48KHz/96KHz sampling)
CD Audio .....	20Hz-20KHz
S/N Ratio.....	70dB
Wow and Flutter.....	Below Measurable Level

## Pickup:

Wavelength.....	655nm
Laser Power .....	Class 1

Specifications are subject to change without notice.

# TABLA DE CONTENIDO

<b>Contenido</b> .....	1	• Ángulo .....	34
<b>Importantes medidas de seguridad</b> .....	2	• Reproducción programada .....	35
<b>Precauciones</b> .....	5	<b>Operación del MP3</b> .....	36
<b>Fuentes de energía</b> .....	7	• Reproducción de un disco MP3 .....	36
<b>Ubicación de los controles</b> .....	9	• Pausa .....	36
• Unidad principal .....	9	• Reproducción aleatoria .....	37
• Costado .....	10	• Brincar .....	37
• Control remoto .....	10	• Buscar .....	37
<b>Control remoto</b> .....	11	• Reproducción repetida .....	38
• Instalación de baterías .....	11	<b>Operación del CD</b> .....	39
• Distancia eficaz del transmisor del control remoto .....	11	• Reproducción de un CD .....	39
<b>Conexión</b> .....	12	• Pausa .....	39
• Conectar la unidad a un televisor usando el cable A/V .....	12	• Reproducción aleatoria .....	40
• Conectar la unidad a un televisor usando el cable de S-video .....	13	• Brincar .....	40
• Conectar otra unidad a este reproductor de DVD .....	14	• Buscar .....	40
<b>Acerca de los discos</b> .....	15	• Seleccionar pistas usando los botones de números .....	41
<b>Menú de configuración</b> .....	17	• Reproducción repetida .....	41
• Menú de configuración general .....	18	<b>Operación del CD con imágenes</b> .....	42
• Menú de configuración de audio .....	19	<b>Guía de diagnóstico</b> .....	43
• Menú de configuración de video .....	20	<b>Cuidado y mantenimiento</b> .....	45
• Menú de configuración de preferencias .....	20	<b>Especificaciones</b> .....	46
• TV Guardian .....	22		
<b>Operación básica</b> .....	25		
• Enchufes para audífonos .....	25		
• Botón de Modo de pantalla .....	25		
• Control de volumen .....	25		
• Botón de Display .....	26		
<b>Operación del DVD</b> .....	27		
• Reproducción de un DVD .....	27		
• Brincar .....	29		
• Buscar .....	29		
• Cámara lenta .....	29		
• Pausa/Cuadro .....	29		
• Búsqueda de Título/Capítulo .....	30		
• Búsqueda de Título/Tiempo .....	30		
• Búsqueda de Capítulo/Tiempo .....	30		
• Marcapágina .....	31		
• Reproducción repetida .....	32		
• Reproducción de Repetir A-B .....	32		
• Menú de audio .....	33		
• Menú de subtítulos .....	33		
• Menú de DVD .....	33		
• Menú de títulos .....	33		
• Acercamiento (zoom in) .....	34		



# MEDIDAS DE SEGURIDAD



## CUIDADO

**RIESGO DE DESCARGA ELÉCTRICA. NO ABRIR**



**PRECAUCIÓN:** PARA REDUCIR EL RIESGO DE DESCARGA ELÉCTRICA, NO quite la cubierta (o tapa posterior). No hay partes en el interior que el usuario pueda reparar. Remita las reparaciones al personal de servicio calificado. (Esta etiqueta con marca de alerta y clasificación se encuentra en el gabinete inferior de la unidad.)



### **ADVERTENCIA:**

La figura del rayo con punta de flecha dentro de un triángulo está hecha para alertar al usuario de la presencia de cables sin aislar con "voltaje peligroso" dentro del gabinete, de tal magnitud que puede ocasionar una descarga eléctrica a las personas.



### **ADVERTENCIA:**

El signo de exclamación dentro de un triángulo está hecho para alertar al usuario de la existencia de instrucciones importantes tanto de servicio como de funcionamiento y mantenimiento que vienen con la unidad.

### **PRECAUCIÓN:**

ESTE REPRODUCTOR DIGITAL DE DISCOS DE VIDEO EMPLEA UN SISTEMA LÁSER.

PARA ASEGURAR EL USO ADECUADO DE ESTE PRODUCTO, LEA ESTE MANUAL DEL PROPIETARIO DETENIDAMENTE Y CONSÉRVELO PARA FUTURA REFERENCIA. SI LA UNIDAD REQUIERE MANTENIMIENTO, COMUNÍQUESE CON UN CENTRO AUTORIZADO DE SERVICIO: VEA LOS PROCEDIMIENTOS DE SERVICIO.

EL USO DE UN CONTROL, AJUSTE O PROCEDIMIENTO DIFERENTE A LO AQUÍ ESPECIFICADO PUEDE RESULTAR EN UNA EXPOSICIÓN DAÑINA A LA RADIACIÓN.

PARA EVITAR LA EXPOSICIÓN DIRECTA AL RAYO LÁSER, NO INTENTE ABRIR LA CAJA. LA RADIACIÓN LÁSER VISIBLE PUEDE ESTAR PRESENTE AL ABRIR LA CAJA. NO SE QUEDA MIRANDO AL RAYO.

### **ADVERTENCIA:**

PARA REDUCIR EL RIESGO DE INCENDIO O DESCARGA ELÉCTRICA, NO EXPONGA ESTE PRODUCTO A LA LLUVIA NI A LA HUMEDAD.

### **ADVERTENCIA:**

PARA REDUCIR EL RIESGO DE INCENDIO O DESCARGA ELÉCTRICA, Y LA INTERFERENCIA MOLESTA, USE SOLAMENTE LOS ACCESORIOS RECOMENDADOS.

# MEDIDAS DE SEGURIDAD

## **PROTECTORES DE VOLTAJE:**

Se recomienda usar un protector de voltaje para la conexión a corriente eléctrica. Los rayos y picos en la energía eléctrica NO ESTÁN cubiertos por la garantía para este producto.

## **MEDIDAS DE SEGURIDAD CON EL RAYO LÁSER**

Esta unidad usa un rayo láser. Sólo personal calificado deberá dar servicio a este dispositivo a fin de evitar daño a los ojos.

## **NOTIFICACIÓN DE FCC:**

Este equipo fue probado y se encontró que cumple con los límites para aparatos digitales de Clase B, de conformidad con el apartado 15 de las Normas de la FCC. Estos límites están diseñados para ofrecer una protección razonable contra interferencia dañina en una instalación residencial. Este equipo genera, usa y puede irradiar energía de radiofrecuencia y, si no se instala y usa conforme indican las instrucciones, puede ocasionar interferencia dañina con las radiocomunicaciones.

Sin embargo, no hay garantía de que no habrá interferencia en una instalación particular. Si este equipo llegara a causar interferencia dañina con la recepción de radio o televisión, lo cual se puede determinar encendiendo y apagando el equipo, recomendamos que el usuario intente corregir la interferencia tomando una o varias de las siguientes medidas:

- Reoriente o reubique la antena receptora.
- Incremente la separación entre el equipo y el receptor.
- Conecte el equipo a un contacto eléctrico que esté en un circuito distinto al que está conectado el receptor.
- Pida ayuda consultando al distribuidor o a un técnico experimentado en radio o televisión.

Las modificaciones no autorizadas por el fabricante pueden anular la autoridad del usuario para operar este aparato.

## **PRECAUCIÓN DE FCC:**

Para garantizar el cumplimiento continuo, siga las instrucciones de instalación anexas y use sólo cables apantallados cuando se conecta a otros dispositivos. Además, cualquier cambio o modificación, que no haya sido expresamente aprobado por la parte responsable del cumplimiento, puede anular la autoridad del usuario de operar el equipo.

## **ATTENTION:**

POUR ÉVITER LES CHOC ÉLECTRIQUES, INTRODUIRE LA LAME LA PLUS LARGE DE LA FICHE DANS LA BORNE CORRESPONDANTE DE LA PRISES ET POUSSER JUSQU'AU FOND.

Este aparato digital de Clase B cumple con la norma ICES-003 de Canadá. Cet appareil numérique de la classe B est conforme à la norme NMB-003 du Canada.

# MEDIDAS DE SEGURIDAD

## Estimado Cliente:

En el momento en que seleccionó un equipo de tan alta tecnología como el que usted acaba de comprar, su entretenimiento musical recién comenzó. Ahora es tiempo de pensar cómo puede optimizar el entretenimiento que su equipo le ofrece. Este fabricante y la Asociación de Industrias Electrónicas del Grupo de Consumidores Electrónicos desean que usted obtenga el mejor resultado de su equipo, usándolo a un nivel seguro como es escuchar un sonido claro y sonoro, sin distorsión y, sobre todo, sin que afecte su sentido auditivo. El sonido es engañoso, ya que con el tiempo su nivel de audición puede adaptarse a escuchar sólo en volumen alto, resultando en un serio daño a su sentido auditivo. Protéjase contra este daño innecesario ajustando el volumen de su equipo a un nivel bajo antes de acostumbrarse a escuchar siempre la música a un volumen alto.

## Para establecer un nivel auditivo seguro:

- Ponga el control de volumen en posición baja.
- Lentamente aumente el nivel hasta que escuche el sonido de manera clara y confortable, sin distorsión.

## Una vez que establece el nivel de audición confortable:

- Deje fijo el control de volumen en dicho nivel.

Eso le tomará tan solo un minuto, y le ayudará a prevenir la pérdida del oído en el futuro.

## Nosotros deseamos que usted pueda oír durante toda su vida

Si sabe usar su equipo, éste le proveerá mucho tiempo de satisfacción y entretenimiento. Debido a que el daño causado al oído es imperceptible hasta que ya es muy tarde, este fabricante y la Asociación de Industrias Electrónicas le recomiendan evitar la exposición prolongada a ruidos excesivos. La lista que le damos a continuación le servirá de guía:

### Nivel de decibeles

### Ejemplo

30	Una biblioteca, susurros.
40	Sala, refrigerador, dormitorio lejos del tráfico.
50	Semáforo, conversación normal, oficina tranquila.
60	Aire acondicionado a 20 pies, máquina de coser
70	Aspiradora, secadora de pelo, restaurante bullicioso.
80	Tráfico en la calle, triturador de basura, alarma de reloj a 60 cm.

## LOS SIGUIENTES RUIDOS PUEDEN SER PELIGROSOS SI SE SOMETE A ELLOS EN FORMA CONSTANTE:

90	Metro, motocicletas, tráfico de camiones, podadora de césped.
100	Camión de basura, sierra eléctrica, perforadora neumática.
120	Concierto de rock frente a las bocinas, ruido de truenos.
140	Sonido de disparo, motor de avión.
180	Lanzamiento de una nave espacial.

Esta información fue proporcionada gratuitamente por la Fundación de Investigación de la Sordera.



# PRECAUCIONES

## NOTAS SOBRE EL MANEJO:

- Al enviar el reproductor de DVD, siempre use la caja de cartón y los materiales de empaque originales. Para máxima protección, empaque la unidad de nuevo como fue empacada originalmente en la fábrica.
- No use líquidos volátiles, como son los atomizadores repelentes de insectos, cerca del reproductor de DVD. No deje productos de hule o plástico en contacto con el reproductor de DVD por periodos prolongados. Éstos dejarán marcas en el acabado.
- Los paneles superior y trasero del reproductor de DVD puede calentarse después de un periodo prolongado de uso. Eso es normal y no un defecto en el funcionamiento.
- Cuando el reproductor de DVD no está en uso, asegúrese de sacar el disco y apagar la unidad.
- Si no usa el reproductor de DVD por un periodo prolongado, es posible que la unidad no funcione debidamente en el futuro. Encienda el reproductor de DVD y úselo ocasionalmente.

## NOTAS SOBRE EL POSICIONAMIENTO DEL REPRODUCTOR DE DVD:

- Si coloca el reproductor de DVD cerca de un televisor, radio o videocasetera, la reproducción puede ser mala y el sonido puede distorsionarse. Si eso sucede, mueva el reproductor de DVD lejos del televisor, radio o videocasetera.

## NOTAS SOBRE LA LIMPIEZA:

### Use un trapo seco y suave para la limpieza.

- Para la suciedad persistente, remoje el trapo en una solución con un detergente suave, exprima bien y frote. Use un trapo seco para secar la superficie. No use ningún tipo de solvente, como adelgazador y benceno, ya que pueden dañar la superficie del reproductor de DVD.
- Si usa un trapo empapado en químicos para limpiar la unidad, siga las instrucciones de dicho producto.

**Advertencia:** La limpieza y ajuste de los lentes y/o otros componentes de reproducción mecánica deben ser realizados por un técnico de servicio calificado.

## PRECAUCIÓN:

Para reducir el riesgo de lesiones, sólo cargue la unidad con el paquete de batería recargable suministrado; otro tipo de baterías pueden explotar causando daños o lesiones corporales.

## **PARA OBTENER UNA IMAGEN CLARA:**

El reproductor de DVD es un aparato de alta tecnología y precisión. Si los lentes de captación óptica y las partes de accionamiento del disco están sucios o desgastados, la calidad de la imagen se volverá mala. Para obtener una imagen clara, recomendamos la inspección y el mantenimiento regular (limpieza o reemplazo de piezas) cada 1,000 horas de uso, dependiendo del entorno donde opera la unidad. Si desea obtener más detalles, comuníquese con su distribuidor más cercano.

## **NOTAS SOBRE LA CONDENSACIÓN POR HUMEDAD:**

**La condensación por humedad daña el reproductor de DVD. Lea detenidamente lo siguiente:**

- La condensación por humedad ocurre, por ejemplo, cuando se sirve una bebida fría en un vaso en un día caluroso. En el exterior del vaso se forman gotas de agua. Del mismo modo, la humedad puede condensarse en los lentes de captación óptica adentro de esta unidad, una de las piezas internas más importantes del reproductor de DVD.

**La condensación por humedad ocurre en los siguientes casos:**

- Cuando mueve el reproductor de DVD directamente de un lugar frío a un lugar caliente.
- Cuando usa el reproductor de DVD en una habitación donde acaba de encender el calentador, o en un lugar donde el aire frío del aire acondicionado pega directamente en la unidad.
- En verano, cuando usa el reproductor de DVD en un lugar caliente y húmedo justo después de mover la unidad de una habitación con aire acondicionado.
- Cuando usa el reproductor de DVD en un lugar húmedo.

**No use el reproductor de DVD cuando pueda ocurrir una condensación por humedad.**

- Si usa el reproductor de DVD en tales situaciones, se pueden dañar los discos y las piezas internas. Quite el disco, conecte el cable de energía del reproductor de DVD en el contacto eléctrico, encienda el reproductor de DVD y déjelo "ENCENDIDO" por dos o tres horas. Después dos o tres horas, el reproductor de DVD se habrá calentado y se habrá evaporado la humedad. Mantenga el reproductor de DVD conectado al contacto eléctrico y la condensación por humedad raramente ocurrirá.

# FUENTES DE ENERGÍA

## CONEXIÓN A CORRIENTE ELÉCTRICA

Inserte el extremo pequeño del adaptador de CA en el enchufe en un costado de la unidad. Inserte el otro extremo (de 2 cuchillas) en un contacto eléctrico de CA de 120V, 60Hz ubicado en un lugar conveniente.

### ESPECIFICACIONES DEL ADAPTADOR DE CA:

DC 12V  $\ominus \oplus$

### NOTAS:

- Para desconectar el adaptador de CA, Al enchufe de entrada de CD en un CD de 12V quítelo del enchufe de entrada de CD en un costado de la unidad así como del contacto eléctrico.
- Utilice el adaptador de CA incluido solamente con este producto.

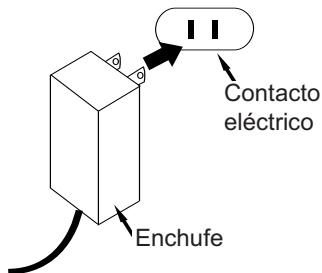

## CONEXIÓN EN EL AUTOMÓVIL

Usted puede conectar esta unidad al encendedor de cigarrillos de su automóvil, conectando el Cable para automóvil (incluido) al enchufe de entrada de CD en un costado de la unidad y el otro extremo al enchufe del encendedor de cigarrillos.

## INSTALACIÓN Y REMOCIÓN DEL PAQUETE DE BATERÍA

Siga las instrucciones a continuación para instalar o quitar el paquete de batería.

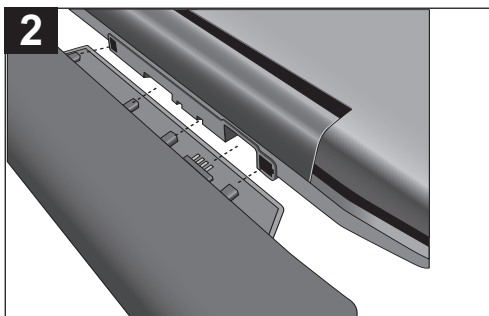
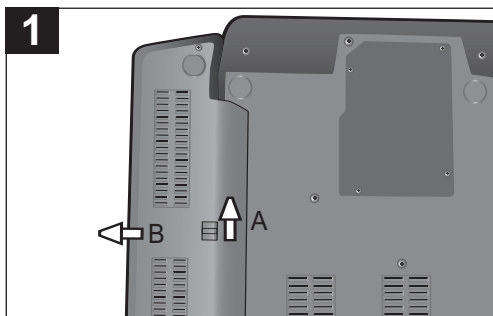

**1**  
**REMOCIÓN:** Para quitar el paquete de batería, deslice el botón de Desenganche de la batería en dirección de la flecha A, luego deslice el paquete en dirección de la flecha B.

**2**  
**INSTALACIÓN:** Alinee el conector y las pestañas del paquete de batería con los orificios en la unidad, luego inserte el paquete de batería.

## CARGAR EL PAQUETE DE BATERÍA

El indicador de “batería agotada” aparecerá en la pantalla cuando la carga de la batería esté agotada y necesite ser recargada. Vea a continuación en cuanto a cómo cargar el paquete de batería.

### CON LA BATERÍA CONECTADA A LA UNIDAD:

Con el paquete de batería conectado (vea la página anterior) y la unidad apagada, introduzca el extremo pequeño del adaptador de CA en el enchufe de entrada de CD en un costado de la unidad. Introduzca el otro extremo (de 2 cuchillas) en un contacto eléctrico de CA de 120V, 60Hz ubicado en un lugar conveniente. El indicador de CARGA mostrará una luz intermitente roja mientras la batería se carga y se iluminará en rojo cuando termine de cargarse. Desconecte el adaptador de CA cuando termine de cargarse.

### NOTAS:

- Cargue el paquete de batería por completo durante cuatro horas antes de usarlo por primera vez. Después de la carga inicial, se tarda aproximadamente cuatro horas en recargarse.
- Un paquete de batería con carga completa puede operar durante unas cuatro horas.
- Cargue el paquete de batería al menos una vez cada tres meses, incluso si no lo usa.
- El paquete de batería solamente se puede cargar cuando la unidad está apagada. Para apagar la unidad, deslice el interruptor de encendido a la posición de OFF.

# UBICACIÓN DE LOS CONTROLES

## UNIDAD PRINCIPAL



- |                                                                                                             |                                        |
|-------------------------------------------------------------------------------------------------------------|----------------------------------------|
| 1. Botón de Abrir puerta                                                                                    | 11. Botón de DISPLAY                   |
| 2. Display                                                                                                  | 12. Botón de MODO DE PANTALLA          |
| 3. Botón de TÍTULO                                                                                          | 13. Botón de MENÚ                      |
| 4. Botón de DETENER (■)                                                                                     | 14. Botón de BRINCAR ►►                |
| 5. Botón de CONFIGURACIÓN                                                                                   | 15. Botón de REPRODUCIR/PAUSA (►  )    |
| 6. Enchufe de entrada DC 12V ⊖⊕                                                                             | 16. Botón de ACEPTAR                   |
| <b>(ADAPTADOR DE CA NO. DE PIEZA 090E-0001731-00*,<br/>ADAPTADOR DE AUTO NO. DE PIEZA 090E-1001731-01*)</b> | 17. Botones de Navegación (▲, ▼, ◀, ▶) |
| 7. Botón de BRINCAR ◀◀                                                                                      | 18. Interruptor de encendido           |
| 8. Indicador de CORRIENTE                                                                                   | 19. Indicador de CARGA                 |
| 9. Botón para ABRIR COMPARTIMIENTO DE DISCO                                                                 |                                        |
| 10. Sensor del remoto                                                                                       |                                        |

**\*Pieza reemplazable por el consumidor  
(Ver página 44 para ordenar.)**



# UBICACIÓN DE LOS CONTROLES (CONTINUÍA)

## COSTADO

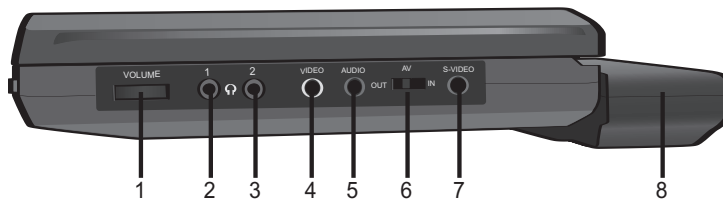

1. Control de VOLUMEN
2. Enchufe para Audífonos 1
3. Enchufe para Audífonos 2
4. Enchufe de Entrada/Salida de VIDEO
5. Enchufe de Entrada/Salida de AUDIO  
(CABLE AV NO. DE PIEZA 070E-1001611-03\*)
6. Interruptor de Entrada/Salida de AV
7. Enchufe de salida de S-VIDEO  
(CABLE DE S-VIDEO NO. DE PIEZA 070E-3501500-00\*)
8. PAQUETE DE BATERÍA RECARGABLE  
(NO. DE PIEZA BP-MEP1731002\*)

## CONTROL REMOTO

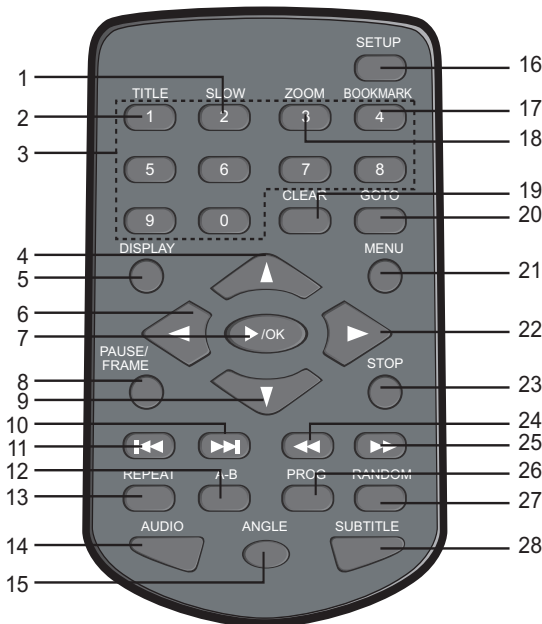

1. Botón de LENTO
2. Botón de TÍTULO
3. Botones de números (0-9)
4. Botones de Navegación (▲)
5. Botón de DISPLAY
6. Botón de Navegación (◀)
7. Botón de REPRODUCIR (▶)/ACEPTAR
8. Botón de PAUSA/CUADRO
9. Botón de Navegación (▼)
10. Botón de BRINCAR (⏩)
11. Botón de BRINCAR (⏪)
12. Botón de Repetir A-B
13. Botón de REPETIR
14. Botón de AUDIO
15. Botón de ÁNGULO
16. Botón de CONFIGURACIÓN
17. Botón de MARCAPÁGINA
18. Botón de ZOOM
19. Botón de BORRAR
20. Botón de IrA
21. Botón de MENÚ
22. Botón de Navegación (▶)
23. Botón de DETENER
24. Botón de Buscar ◀◀
25. Botón de Buscar ▶▶
26. Botón de PROG (programa)
27. Botón de ALEATORIO
28. Botón de SUBTÍTULO

CONTROL REMOTO NO. DE  
PIEZA 086E-3317310-01\*

\*Pieza reemplazable por el consumidor  
(Ver página 44 para ordenar.)

## INSTALACIÓN DE LA BATERÍA

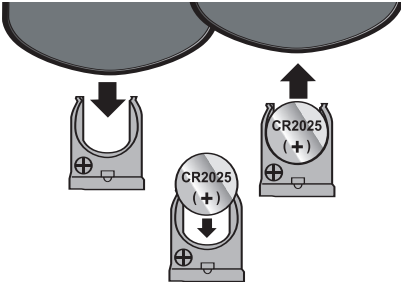

1. Introduzca un lápiz, u otro objeto con punta, en la ranura del Compartimiento de batería para ayudarse a deslizar el compartimiento hacia afuera.
2. Introduzca una batería CR2025, poniendo atención al diagrama de polaridad en el compartimiento de batería (el lado positivo hacia arriba).
3. Coloque nuevamente el compartimiento de batería.

### PRECAUCIONES CON LA BATERÍA

Siga estas precauciones al usar baterías con este aparato:

1. Use sólo baterías del tamaño y tipo especificado.
2. Asegúrese de seguir la polaridad correcta cuando instale las baterías, como se indica en el compartimiento. Si las baterías se colocan de manera inversa, el aparato puede sufrir daños.
3. Si no usará el aparato por un periodo prolongado, saque las baterías para evitar daños o lesiones por un posible derrame de baterías.
4. No intente recargar las pilas que no son recargables; pueden sobrecalentarse y reventar. (Siga las indicaciones del fabricante de la pila).

## DISTANCIA EFICAZ DEL TRANSMISOR DEL CONTROL REMOTO

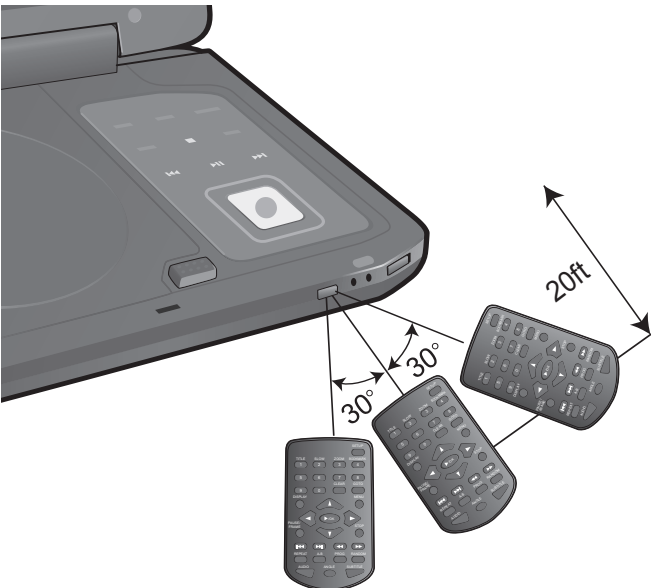

### NOTAS:

- Cuando hay un obstáculo entre el DVD y el transmisor, es posible que el transmisor no funcione.
- Cuando alumbra la luz directa del sol, una lámpara incandescente, una lámpara fluorescente o cualquier otra luz fuerte sobre el SENSOR DEL REMOTO del DVD, la operación del control remoto se vuelve inestable.

# CONEXIÓN

## CONECTAR EL DVD AL TELEVISOR USANDO EL CABLE AV

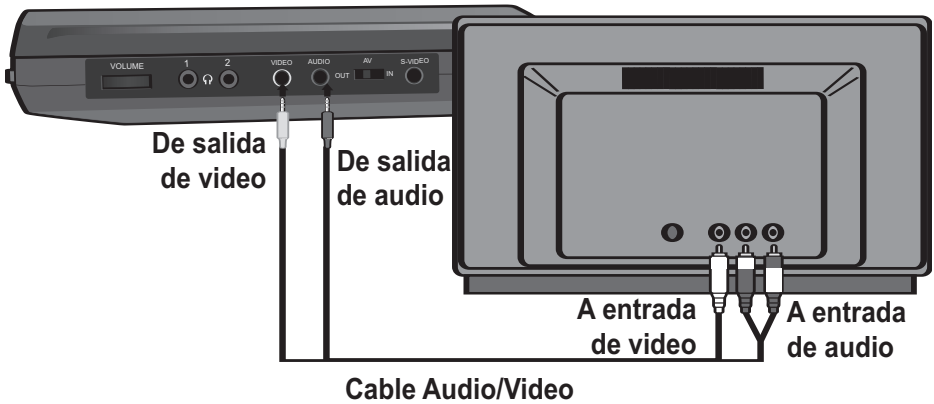

### NOTAS PARA CONECTAR EL DVD A UN TELEVISOR:

- Si su televisor tiene una entrada de S-Video, conecte el reproductor de DVD con el cable de S-Video (como se describe en la siguiente página) para obtener mejores resultados.
- Ponga el botón o interruptor de TV/VIDEO del televisor en VIDEO.
- Cuando conecte la unidad, consulte el manual del propietario del televisor, así como este manual.
- Cuando conecte la unidad al televisor y antes de realizar la conexión, cerciórese de que la energía esté apagada y que ambas unidades estén desconectadas.
- Conecte la unidad directamente a su televisor. Si conecta la unidad a través de una videocasetera, se distorsionará la imagen porque los discos DVD están protegidos contra copia.
- Deslice el interruptor de Entrada/Salida de AV a la posición de OUT (salida).

## CONEXIÓN (CONTINÚA)

### CONECTAR EL DVD AL TELEVISOR USANDO EL CABLE DE S-VIDEO

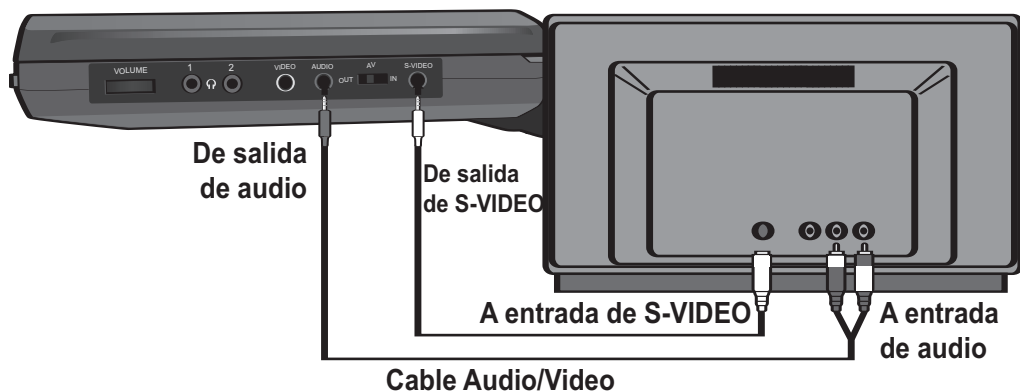

#### NOTAS PARA CONECTAR EL DVD A UN TELEVISOR:

- El televisor debe contar con un enchufe de entrada de S-Video.
- Ponga el botón o interruptor de TV/VIDEO del televisor en VIDEO.
- Cuando conecte la unidad, consulte el manual del propietario del televisor, así como este manual.
- Cuando conecte la unidad al televisor y antes de realizar la conexión, cerciórese de que la energía esté apagada y que ambas unidades estén desconectadas.
- Conecte la unidad directamente a su televisor. Si conecta la unidad a través de una videocasetera, se distorsionará la imagen porque los discos DVD están protegidos contra copia.
- Deslice el interruptor de Entrada/Salida de AV a la posición de OUT (salida).

# CONEXIÓN (CONTINÚA)

## CONECTAR OTRA UNIDAD A ESTE REPRODUCTOR DE DVD

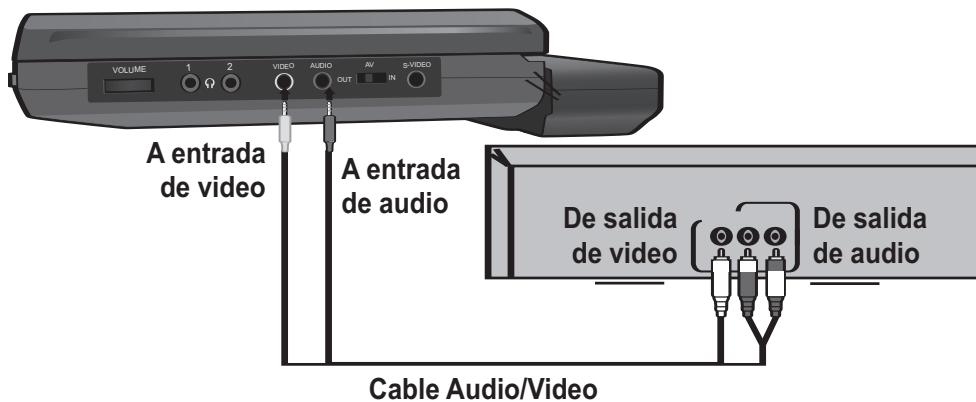

### NOTAS PARA LA CONEXIÓN:

- Cuando conecte el DVD, consulte los manuales del propietario del televisor y del equipo modular, así como este manual.
- Cuando conecte el DVD y antes de realizar la conexión, asegúrese de que la energía esté apagada y que todas las unidades estén desconectadas.
- Deslice el interruptor de Entrada/Salida de AV a la posición de IN (entrada).

# ACERCA DE LOS DISCOS

El número de región para este reproductor de DVD es:  
Vea la siguiente página para obtener Información sobre el número de región.



## DISCOS REPRODUCIBLES:

Los siguientes discos pueden reproducirse en este reproductor de DVD:



## TIPOS DE DISCO:

### DVD

Los datos en la mayoría de los DVD están divididos en secciones llamadas “títulos” y luego en subsecciones llamadas “capítulos”, a cada una de las cuales se le asigna un número de título o capítulo. Algunos funciones de este reproductor de DVD no operarán con algunos discos DVD ya que son predefinidos. Si no se activan algunas de las funciones seleccionadas como desea, consulte el manual que acompaña al disco DVD.

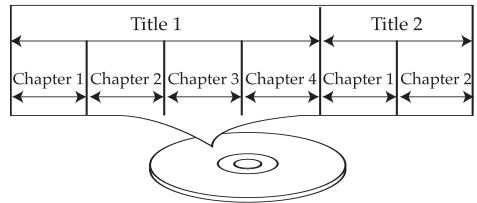

### CD DE AUDIO

Los datos en un CD de audio se divide en secciones llamadas “pistas”, cada una de las cuales se les asigna un número de pista.

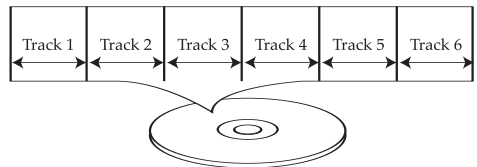

### MP3

Cuando se reproduce un disco MP3, el archivo seleccionado aparecerá en el display y enumerará las carpetas y pistas. MP3 es la abreviatura de “MPEG1 Audio Layer 3”. El audio MPEG es un formato que comprime solamente la porción del audio.

## NOTAS IMPORTANTES:

Debido a muchas variables, incluyendo las condiciones de grabación, el tipo de disco, el software para grabar, etc., esta unidad no garantiza la reproducción de todos los discos MP3.

## IMPORTANTE:

Es importante que lea el manual que acompaña el disco DVD, ya que hay funciones en el reproductor de DVD que no pueden usarse con ciertos discos DVD. También hay funciones adicionales en el disco DVD que son diferentes para cada disco DVD, de modo que no se explican en este manual del propietario.

## **Notas sobre los derechos de propiedad literaria:**

Queda prohibido por ley copiar, transmitir, mostrar, transmitir por cable, reproducir en público y rentar sin permiso los materiales con derechos de propiedad literaria. Los discos DVD están protegidos por esta ley y cualquier grabación que se haga de estos discos se distorsionará. Este producto incorpora tecnología de protección de derechos de propiedad literaria que está protegida por el reclamo de similitud de método de ciertas patentes de los Estados Unidos y otros derechos de propiedad intelectual que son propiedad de Macrovision Corporation y otros propietarios de derechos. El uso de esta tecnología de protección de derechos de propiedad literaria debe ser autorizado por Macrovision Corporation, y está hecho sólo para el hogar y otros usos de visión limitados, a menos que Macrovision Corporation autorice lo contrario. Se prohíbe la ingeniería inversa o el desensamble.

## **Información de gestión de región:**

Este reproductor de DVD fue diseñado y fabricado para responder a la Información de gestión de región que está grabada en un disco DVD. Si el número de región descrito en un disco DVD no corresponde con el número de Región de este reproductor de DVD, el reproductor de DVD no puede reproducir dicho disco. Es posible que no pueda reproducir algunos discos DVD en este reproductor si fueron comprados fuera de su área geográfica o fueron preparados con fines comerciales. Si intenta reproducir un disco no autorizado, aparece el texto "Wrong Region" (Región equivocada) en la pantalla del televisor.

# MENÚ DE CONFIGURACIÓN

El menú de Configuración le permite personalizar el reproductor de DVD, permitiéndole seleccionar varias preferencias de idioma, activar y desactivar el protector de pantalla, ajustar el tipo de pantalla del televisor que tiene y otras cosas. Utilice las siguientes instrucciones para navegar y cambiar las opciones como se describe en las próximas páginas.

1. En el modo de Detener, presione el botón de CONFIGURACIÓN ❶ para entrar al menú de configuración.
2. Seleccione uno de los iconos de configuración en la parte superior de la pantalla, usando los botones de Navegación (◀, ▶) ❷, luego presione el botón de REPRODUCIR (▶)/ACEPTAR ❸ para seleccionarlo.
3. Use los botones de Navegación (▲, ▼) ❷ para seleccionar una de las opciones de configuración, luego presione el botón de REPRODUCIR (▶)//ACEPTAR ❸ para seleccionarla.
4. Use los botones de Navegación (▲, ▼) ❷ para cambiar la configuración deseada, luego presione el botón de REPRODUCIR (▶)/ACEPTAR ❸ para realizar el cambio.
5. Para regresar al menú anterior, simplemente presione el botón de Navegación (◀) ❷. Salga presionando nuevamente el botón de CONFIGURACIÓN ❶. (NOTA: También puede salir seleccionando el icono de Salir de menú de configuración.)

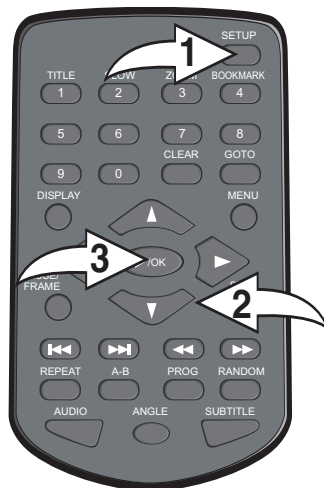



# MENÚ DE CONFIGURACIÓN (CONTINUÍA)

## MENÚ DE CONFIGURACIÓN GENERAL:

Presione el botón de CONFIGURACIÓN para entrar al menú, seleccione CONFIGURACIÓN GENERAL usando los botones de Navegación (◀,▶), luego presione el botón de REPRODUCIR (▶)/ACEPTAR para seleccionarla. Seleccione o cambie la opción de configuración como se describe en la página 17.

### DISPLAY DEL TELEVISOR

**1**

-- General Setup Page --	
TV Display	Wide
TV Type	Ntsc
Angle Mark	On
OSD Lang	Eng
Screen Saver	On
Last Memory	Off

**Pan Scan:** El material de video formateado en el estilo Pan Scan se reproduce en dicho estilo (las orillas izquierda y derecha están cortadas).

**Letterbox:** Las imágenes de pantalla ancha se muestran en la pantalla con una banda negra en la parte superior o inferior.

**Wide:** Seleccione cuando la unidad está conectada a un televisor de pantalla ancha.

### TIPO DE TELEVISOR

**1**

-- General Setup Page --	
TV Display	Wide
TV Type	Ntsc
Angle Mark	On
OSD Lang	Eng
Screen Saver	On
Last Memory	Off

**NTSC:** Seleccione cuando está usando un televisor NTSC.

**PAL:** Seleccione cuando está usando un televisor PAL.

**IMPORTANTE:** En los Estados Unidos, el estándar es NTSC.

### MARCA DE ÁNGULO

**1**

-- General Setup Page --	
TV Display	Wide
TV Type	Ntsc
Angle Mark	On
OSD Lang	Eng
Screen Saver	On
Last Memory	Off

Algunos discos contienen escenas que se tomaron simultáneamente desde varios ángulos diferentes con la cámara. Esta característica sólo funciona con los discos que tienen más de un ángulo de cámara. La cubierta está marcada con "◻◻◻". ACTIVE esta opción para habilitar los ángulos de cámara.

### IDIOMA DE EXHIBICIÓN EN PANTALLA

**1**





-- General Setup Page --	
TV Display	Wide
TV Type	Ntsc
Angle Mark	On
OSD Lang	Eng
Screen Saver	On
Last Memory	Off

Seleccione el idioma deseado (ENGLISH, FRENCH, GERMAN, SPANISH O ITALIAN) para la exhibición en pantalla para ver el texto. Tome en cuenta que el DVD debe incluir el idioma para que se pueda ver.

# MENÚ DE CONFIGURACIÓN (CONTINUÍA)

## PROTECTOR DE PANTALLA

**1**





    TVG 	
-- General Setup Page --	
TV Display	Wide
TV Type	Ntsc
Angle Mark	On
OSD Lang	Eng
Screen Saver	On
Last Memory	Off

Cuando se activa esta opción, el protector de pantalla se presenta cuando la unidad se detiene durante unos tres minutos.

Cuando esta opción está desactivada, el protector de pantalla no se activará.

## ÚLTIMA MEMORIA

**1**

    TVG 	
-- General Setup Page --	
TV Display	Wide
TV Type	Ntsc
Angle Mark	On
OSD Lang	Eng
Screen Saver	On
Last Memory	Off

Cuando se activa esta opción, durante la reproducción de un disco DVD, si cambia la unidad a otra fuente (es decir, cambia a la salida de AV), cuando reproduzca nuevamente el disco, se reanudará el último segmento antes de cambiar o detener la unidad. No obstante, si cambia el disco, la función de Última memoria no funcionará y empezará a reproducir el disco desde el principio.





Cuando esta opción está desactivada, el segmento no se guardará.

## MENÚ DE CONFIGURACIÓN DE AUDIO:

Presione el botón de CONFIGURACIÓN para entrar al menú, seleccione CONFIGURACIÓN DE AUDIO usando los botones de Navegación (◀, ▶), luego presione el botón de REPRODUCIR (▶)/ACEPTAR para seleccionarla. Seleccione o cambie la opción de configuración como se describe en la página 17.

## DOWNMIX

**1**

    TVG 	
-- Audio Setup Page --	
Downmix	Str

**LT/RT:** Seleccione para oír el sonido en modo de downmix teatral.

**ESTÉREO:** Seleccione para oír el sonido en modo de downmix Estéreo.

# MENÚ DE CONFIGURACIÓN (CONTINÚA)

## MENÚ DE CONFIGURACIÓN DE VIDEO:

Presione el botón de CONFIGURACIÓN para entrar al menú, seleccione CONFIGURACIÓN DE VIDEO usando los botones de Navegación (◀,▶), luego presione el botón de REPRODUCIR (▶)/ACEPTAR para seleccionarla. Use los botones de Navegación (▲,▼) para seleccionar una de las opciones de configuración, luego presione el botón de REPRODUCIR (▶)/ACEPTAR para seleccionarla. Use los botones de Navegación (◀,▶) para cambiar la configuración deseada, luego presione el botón de REPRODUCIR (▶)/ACEPTAR para regresar a la configuración previa. Regrese al menú anterior como se describe en la página 17.

## CONFIGURACIÓN DE IMÁGENES

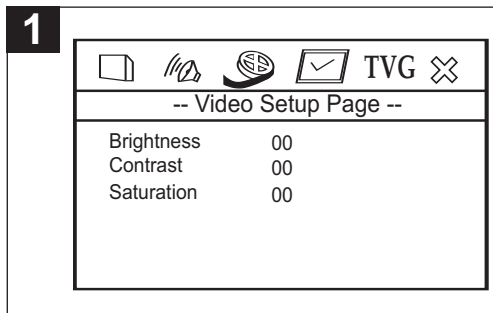

Configure las opciones de la siguiente manera:

**Brillo:** Ajuste para aclarar u oscurecer la imagen.

**Contraste:** Ajuste para aumentar o disminuir el contraste.

**Saturación:** Ajuste para aumentar o disminuir la saturación general.

## MENÚ DE CONFIGURACIÓN DE PREFERENCIAS:

**Sin introducir un disco,** presione el botón de CONFIGURACIÓN para entrar al menú, seleccione CONFIGURACIÓN DE PREFERENCIAS usando los botones de Navegación (◀,▶), luego presione el botón de REPRODUCIR (▶)/ACEPTAR para seleccionarla. Seleccione o cambie la opción de configuración como se describe en la página 17.

## IDIOMA DEL AUDIO

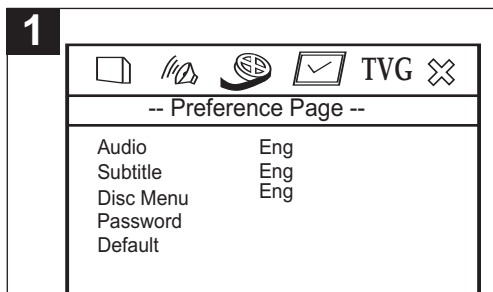

Seleccione el idioma en que se escuchará el DVD (ENGLISH, GERMAN, FRENCH, SPANISH O ITALIAN). El DVD debe estar grabado en el idioma seleccionado; de lo contrario, se escuchará el idioma predeterminado del DVD.

## SUBTÍTULO

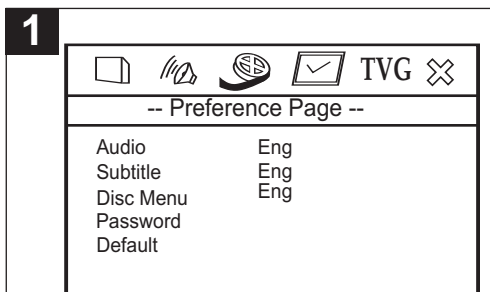





Seleccione el idioma en que se verán los subtítulos (ENGLISH, GERMAN, FRENCH, SPANISH O ITALIAN). El DVD debe estar grabado en el idioma seleccionado, de lo contrario se verá el idioma predeterminado del DVD.

# MENÚ DE CONFIGURACIÓN (CONTINUÍA)

## MENÚ DEL DISCO





**1**

				TVG	
-- Preference Page --					
Audio		Eng			
Subtitle		Eng			
Disc Menu		Eng			
Password					
Default					

Seleccione el idioma en que estará el MENÚ DEL DISCO (ENGLISH, GERMAN, FRENCH, SPANISH O ITALIAN). El MENÚ DEL DISCO del DVD debe estar hecho en el idioma seleccionado; de lo contrario, se mostrará el idioma predeterminado del DVD.

## PREDETERMINADO

**1**

				TVG	
-- Preference Page --					
Audio		Eng			
Subtitle		Eng			
Disc Menu		Eng			
Password					
Default					

Seleccione esta opción para restablecer todas las preferencias a la configuración original de fábrica.

### NOTA:

- Antes de entrar al menú de CONFIGURACIÓN DE PREFERENCIAS, saque el disco de la unidad o presione dos veces el botón de DETENER para detener la reproducción.
- Vea la página 24 en cuanto a cómo cambiar la opción de Contraseña. La opción de Contraseña sirve para la función de TVGuardian®.

# MENÚ DE CONFIGURACIÓN (CONTINÚA)

## TVG (TV GUARDIAN)



## TVGuardian® Feature

Este producto cuenta con la Tecnología de filtrado de lenguaje obsceno TVGuardian®, que le brinda a su familia la mejor manera de controlar el lenguaje ofensivo en su hogar.

### CÓMO FUNCIONA

TVGuardian® (TVG®) filtra el lenguaje ofensivo. Cuando se detectan palabras o frases ofensivas, TVG® silencia el audio y muestra frases más apropiadas “sin obscenidades”. La tecnología TVG® también brinda diversos niveles de filtrado y es fácil de ajustar con menús sencillos en pantalla.

**NOTA:** TVG® solamente está disponible cuando ve películas en DVD.

### PARA ACTIVAR LA FUNCIÓN DE TVGuardian®

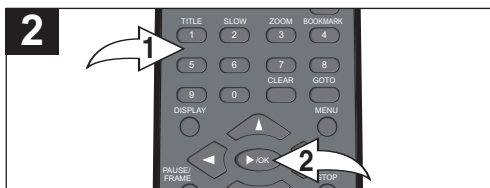
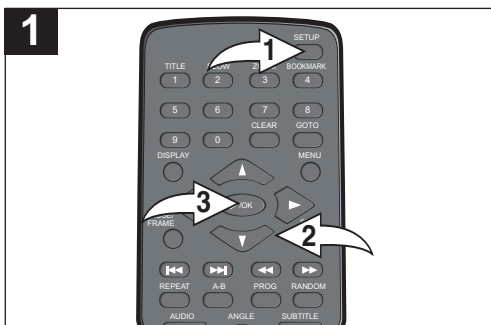

La pantalla de activación aparecerá y la clave de registro se muestra en la pantalla; usted necesitará la clave de registro para activar la función de TVGuardian®.

Para activar la función de TVG®, usted debe comprar el servicio visitando la página [www.TVGuardian.com](http://www.TVGuardian.com) O BIEN llamando al **1-866-884-3458**.

**NOTA:** Para activar la función de TVG®, se requiere un pago de activación. La activación por teléfono también presenta una cuota adicional de servicio.

Una vez que cuente con el código de activación, use los botones de números 1 para ingresarlo cuando se solicite. Una vez activado, puede usar TVGuardian® durante la vida útil de su unidad. Luego, aparecerá el menú de Contraseña de TVG®. Ingrese la contraseña, luego presione el botón de REPRODUCIR (▶)/ACEPTAR (2) para entrar al menú de Configuración de TVG®.

**NOTA:** La contraseña predeterminada es “1234”. Consulte la página 24 en cuanto a cómo cambiar la contraseña de TVG®.

Presione el botón de CONFIGURACIÓN 1 para entrar al menú de Configuración. Desplácese por TVG usando los botones de Navegación (◀,▶) 2, luego presione el botón de REPRODUCIR (▶)/ACEPTAR 3. Seleccione o cambie la opción de configuración como se describe en la página 17.

# MENÚ DE CONFIGURACIÓN (CONTINÚA)

## Menú de configuración de TVGuardian®

### Modos de TVG®

Desactivado .....No hay filtrado  
Tolerante Sólo filtra el lenguaje obsceno más insultante.  
Moderado Aumenta el estándar de filtrado de lenguaje  
Estricto Filtra todo el lenguaje insultante más común.

**Vea las siguientes páginas en cuanto a las notas de TVG.**

### Filtrado de subgrupo de palabras

Además de los modos principales de TVG® indicados anteriormente, usted puede activar o desactivar ciertos subgrupos de palabras de acuerdo a sus preferencias. Damn and Hell..Filtra las variaciones de "Damn" y "Hell"

Religioso .....Filtra las referencias a deidades (Para ver programas religiosos, desactive este subgrupo de palabras.)

Sexual .....Filtra lenguaje sexualmente explícito

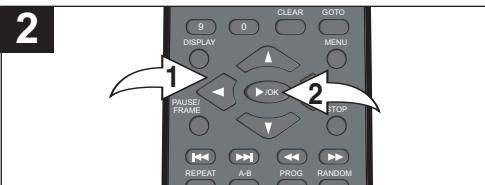
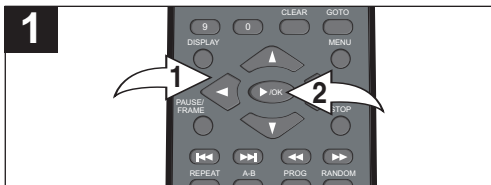

Active la función de TVG® y entre al menú como se describe en la página anterior. Seleccione el modo TVG usando los botones de Navegación (▲, ▼) ❶, luego presione el botón de Navegación (▶) ❶ para entrar a la selección de modo. Use los botones de Navegación (▲, ▼) ❶ para seleccionar uno de los cuatro modos descritos anteriormente (Desactivado, Tolerante, Moderado o Estricto), luego presione el botón de REPRODUCIR (▶)/ACEPTAR ❷ para confirmar.

Si selecciona cualquier de los modos de TVG excepto Desactivar, puede usar los botones de Navegación (▲, ▼) ❶ para seleccionar entre HELL/DAMN, RELIGIOSO y/o SEXUAL. Presione el botón de Navegación (▶) ❶ para entrar a la selección de modo. Use los botones de Navegación (▲, ▼) ❶ para seleccionar entre Filtrado y Desactivado (seleccione Filtrado para filtrar el subgrupo de palabras), luego presione el botón de REPRODUCIR (▶)/ACEPTAR ❷ para confirmar.

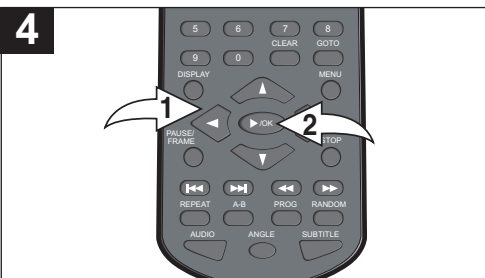
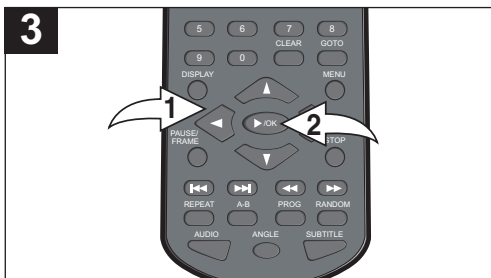

Presione los botones de Navegación (▲, ▼) ❶ para seleccionar el modo CC . Presione el botón de Navegación (▶) ❶ para entrar a la selección de modo. Presione los botones de Navegación (▲, ▼) ❶ para seleccionar entre Desactivado (las subtítulos nunca se muestran), Activado en silencio (configuración predeterminada, los subtítulos se muestran cuando el lenguaje insultante es filtrado) o Siempre activado (los subtítulos siempre se muestran). Presione el botón de REPRODUCIR (▶)/ACEPTAR ❷ para confirmar.

Presione los botones de Navegación (▲, ▼) ❶ para seleccionar el Canal CC . Presione el botón de Navegación (▶) ❶ para entrar a la selección de canal. Presione los botones de Navegación (▲, ▼) ❶ para seleccionar entre CC1 y CC2, según desee. Presione el botón de REPRODUCIR (▶)/ACEPTAR ❷ para confirmar.

# MENÚ DE CONFIGURACIÓN (CONTINÚA)

## AYUDA DE CONFIGURACIÓN

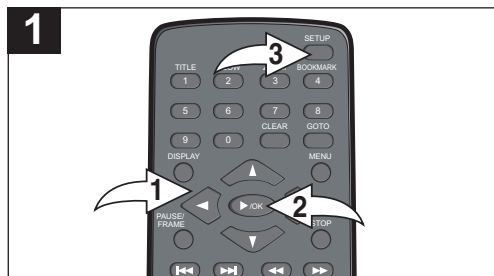

Presione los botones de Navegación (▲, ▼) ❶ para seleccionar la AYUDA DE CONFIGURACIÓN. Presione el botón de Navegación (▶) ❶ y aparecerá la pantalla de Ayuda de TVG. La página de Ayuda de configuración mostrará el sitio web de TVGuardian, así como cierta información adicional. Presione el botón de REPRODUCIR (▶)/ACEPTAR ❷ para confirmar. Para salir del menú de Configuración, presione el botón de CONFIGURACIÓN ❸ hasta que desaparezca el menú de Configuración de la pantalla.

## CAMBIAR LA CONTRASEÑA

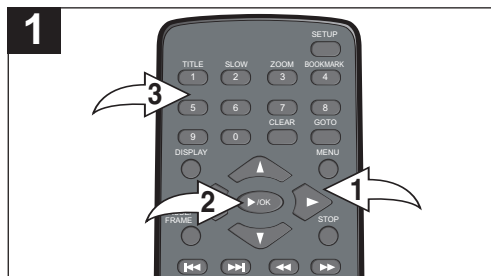

En el menú de PREFERENCIAS, use los botones de Navegación (▲, ▼) ❶ para seleccionar la Contraseña. Presione el botón de Navegación (▶) ❶ para seleccionar Cambiar.

Presione el botón de REPRODUCIR (▶)/ACEPTAR ❷ para cambiar la contraseña. Ingrese su contraseña vieja (la contraseña predeterminada es 1234), luego la contraseña nueva, luego confirme la contraseña nueva usando los botones de número ❸ y finalmente presione nuevamente el botón de REPRODUCIR (▶)/ACEPTAR ❷.

La nueva contraseña deseada quedará configurada; asegúrese de anotarla para futura referencia.

### NOTAS:

- Para usar la función de subtítulos de TVG<sup>®</sup> mientras ve una película en DVD, su televisor debe ser capaz de exhibir subtítulos opcionales. Configure los subtítulos de su televisor en "CC2" o "C2" y la unidad en "CC2".
- El TVG<sup>®</sup> filtra 95% del lenguaje obsceno en subtítulos; el TVG<sup>®</sup> no filtra escenas ni sobregaba. Errores en los subtítulos pueden hacer que VG<sup>®</sup> no capte las palabras o frases. TVG<sup>®</sup> funciona con los medios que incluyen información en subtítulos. Puede verificar si un DVD cuenta con subtítulos, identificando el logotipo CC en la contraportada de la cajita del DVD.
- Las frases reemplazadas de los subtítulos están disponibles a través del descodificador de subtítulos del televisor. Si su televisor externo no cuenta con descodificador de subtítulos, es posible que no existan las frases reemplazadas. En ese caso, el TVG<sup>®</sup> simplemente silenciará el lenguaje filtrado.

# OPERACIÓN BÁSICA

## IMPORTANTE:

Cuando aparece “” mientras presiona un botón, eso significa que la función correspondiente no puede ser ejecutada ya sea en el disco insertado o en el modo seleccionado.

## ENCHUFES PARA AUDÍFONOS

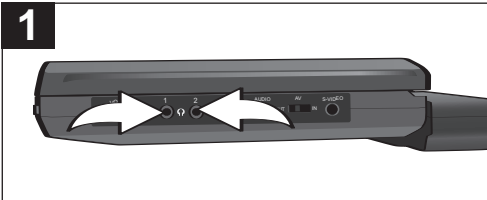

Para escuchar en privado, conecte los audífonos al enchufe de los audífonos. Las bocinas se desconectan al conectar los audífonos.

## BOTÓN DE MODO DE PANTALLA

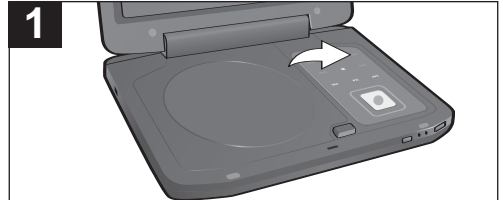

Presione el ciclo entre tamaño 4:3 estándar (televisor) y pantalla completa (llenará la pantalla LCD).

**NOTA:** El botón de MODO DE PANTALLA sólo sirve para ajustar el display en la pantalla integrada, no para la salida de video.

## CONTROL DE VOLUMEN



El control de volumen se ubica en un costado de la unidad. Ajústelo al gusto.



# OPERACIÓN (CONTINUÍA)

## BOTÓN DE DISPLAY

1

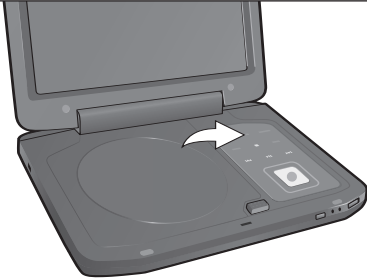

Mientras se reproduce un DVD, presione el botón de DISPLAY para alternar de la siguiente manera:

Una vez: Tiempo transcurrido de título  
Dos veces: Tiempo restante de título  
Tres veces: Tiempo transcurrido de capítulo  
Cuatro veces: Tiempo restante de capítulo  
Cinco veces: Desactivar display

2

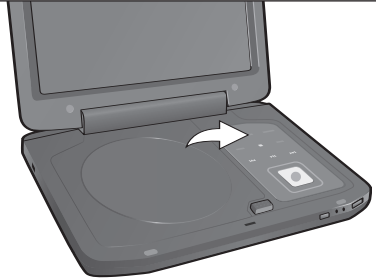

Mientras se reproduce un CD, presione el botón de DISPLAY para alternar de la siguiente manera:

Una vez: Tiempo restante del sencillo  
Dos veces: Total de tiempo transcurrido  
Tres veces: Total de tiempo restante  
Cuatro veces: Tiempo transcurrido del sencillo

3

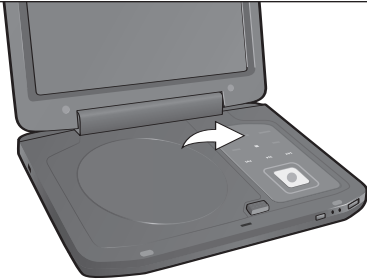

Mientras se reproduce un disco MP3, presione el botón de DISPLAY para alternar entre el tiempo transcurrido y el tiempo restante.

# OPERACIÓN BÁSICA DEL DVD

## NOTAS IMPORTANTES:

- Durante la operación, aparecerá “” en la pantalla si intenta acceder una función que no está disponible en el disco.
- Algunos discos pueden tardarse unos segundos en cargar.
- Si introdujo incorrectamente el disco, si el disco está sucio o dañado o si no hay un disco, “NO DISC” aparecerá en el display.
- Siempre sostenga el disco sin tocar ninguna de sus superficies. Cuando introduzca un disco, colóquelo con el título impreso hacia arriba, alinéelo con las guías y colóquelo en la posición adecuada.
- Es importante que lea el manual que acompaña el disco DVD, ya que hay funciones en este reproductor de DVD que no pueden usarse con ciertos discos DVD. También hay funciones adicionales que son diferentes para cada disco DVD, de modo que no se explican en este manual del propietario.
- Si la unidad está en modo de Detener, en modo de Pausa o si no hay un disco en la bandeja de discos, el protector de pantalla aparecerá en la pantalla después de tres minutos.
- Asegúrese de que el interruptor de Entrada/Salida de AV esté en la posición de OUT (salida). De lo contrario, el display no mostrará una imagen.

## REPRODUCCIÓN DE UN DVD

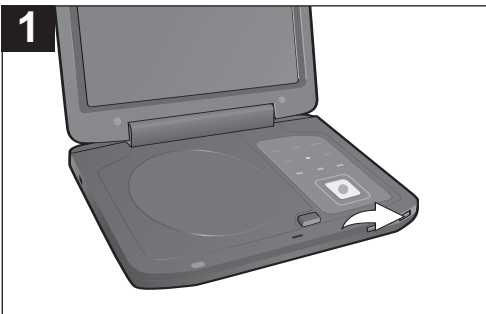

Deslice el interruptor de encendido a la posición de ON para encender la unidad; el indicador de CORRIENTE se iluminará.

**NOTA:** Para apagar la unidad, simplemente deslice el interruptor de encendido a la posición de OFF.

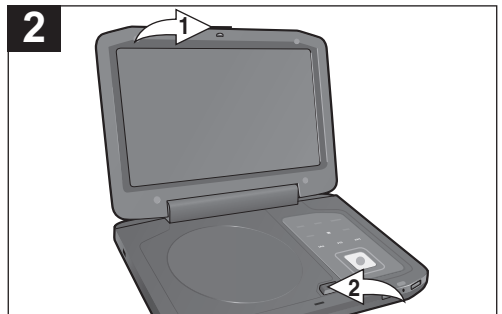

Deslice el botón de Abrir puerta ❶ a la derecha para abrir la unidad. Presione el botón de ABRIR COMPARTIMIENTO DE DISCO ❷ para abrir la bandeja del disco, “OPEN” (abierto) aparecerá en la pantalla. Introduzca en la bandeja un disco con la etiqueta hacia arriba.

**CONTINÚA EN LA PRÓXIMA PÁGINA**

# OPERACIÓN BÁSICA DEL DVD (CONTINUÍA)

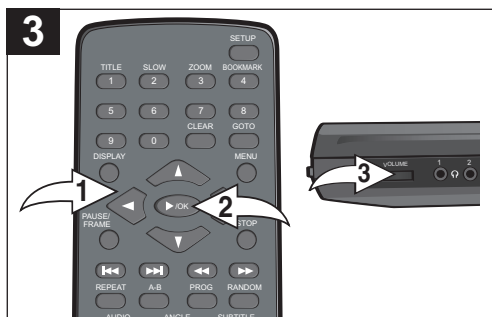

Cierre la bandeja del disco. Después de cargarse, deberá aparecer el menú de pantalla del DVD. Use los botones de Navegación (◀, ▶, ▲, ▼) ❶ para seleccionar la opción deseada y presione el botón de REPRODUCIR (▶)/ACEPTAR ❷ para seleccionarla. Ajuste el control de VOLUMEN ❸ al gusto.

## NOTA:

Si no aparece el menú de pantalla, presione el botón de MENÚ para accederlo.

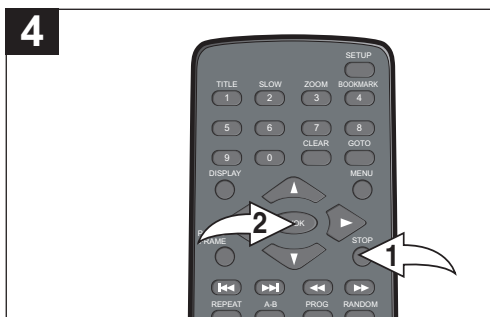

Para detener la reproducción, presione el botón de DETENER ❶; aparecerá "PRESS PLAY KEY TO CONTINUE" (presione el botón de reproducir) en la pantalla. Como la unidad recuerda dónde se detuvo, simplemente presione el botón de REPRODUCIR (▶)/ACEPTAR ❷ para reanudar la reproducción donde se quedó (reanudar la reproducción). Si presiona dos veces el botón de DETENER ❶, la pantalla muestra "(■)" y la unidad se detendrá por completo.

## NOTAS:

- Si aparece un MENÚ en la pantalla del televisor, presione los botones de Navegación (◀, ▶, ▲, ▼) para seleccionar la opción o elemento deseado, luego presione el botón de REPRODUCIR (▶)/ACEPTAR. Consulte la cubierta o caja del disco para obtener información adicional.
- Es posible que no funcione reanudar la reproducción en todos los discos.

# OPERACIÓN BÁSICA DEL DVD (CONTINÚA)

## BRINCAR

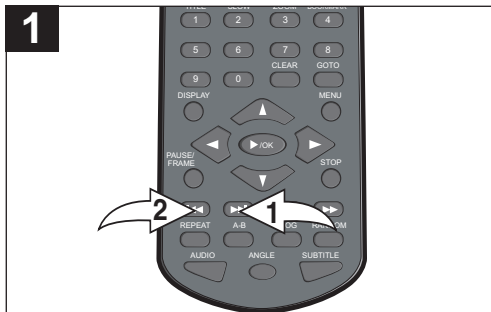

Presione el botón de Brincar (▶▶) ❶ para avanzar el DVD al inicio del próximo capítulo.

Presione el botón de Brincar (◀◀) ❷ para mover el DVD al inicio del capítulo anterior.

## BUSCAR

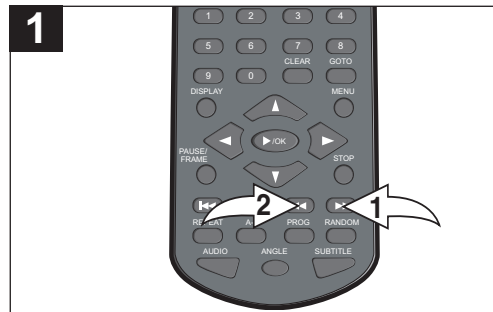

Durante la reproducción, presione el botón de Buscar ▶▶ ❶ o el botón de Buscar ◀◀ ❷ para mover el DVD hacia adelante o atrás al doble (x2) de velocidad para encontrar una sección específica. Presione repetidamente esos botones y la velocidad aumentará a x4, x8, x16, x32 y de regreso a la reproducción normal. **NOTA:** Cuando está en modo de Búsqueda, el DVD se moverá hacia adelante o atrás a alta velocidad hasta que presione nuevamente el botón de REPRODUCIR (▶)/ACEPTAR; la reproducción normal se reanudará en este punto.

## CÁMARA LENTA

Utilice esta función para avanzar el DVD en cámara lenta.

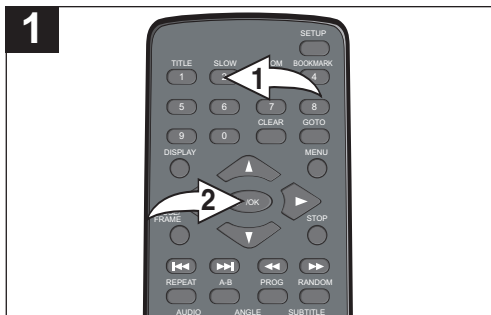

Durante la reproducción, presione el botón de LENTO ❶ para avanzar el DVD en cámara lenta de 1/2, 1/4, 1/8 ó 1/16 y reanudar la reproducción normal. El sonido estará silenciado.

También puede reanudar la reproducción normal presionando el botón de REPRODUCIR (▶)/ACEPTAR ❷.

## PAUSA/CUADRO



Presione una vez el botón de PAUSA/CUADRO para pausar la imagen. Presione el botón de PAUSA/CUADRO repetidamente de nuevo para avanzar el DVD un cuadro a la vez.

**NOTA:** Para reanudar la reproducción normal, presione el botón de REPRODUCIR (▶)/ACEPTAR.

# OPERACIÓN BÁSICA DEL DVD (CONTINÚA)

## BÚSQUEDA DE TÍTULO/CAPÍTULO

Use esta función para ir directo a un título o capítulo específico.

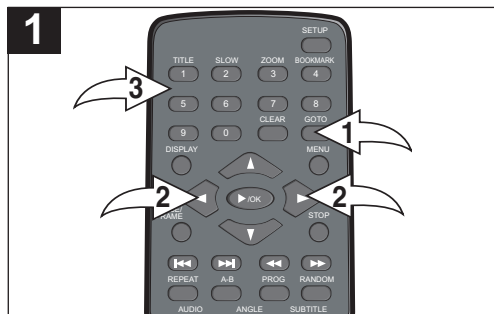

Presione el botón de Ir A ❶. Presione los botones de Navegación (◀, ▶) ❷ para seleccionar el TÍTULO, luego utilice los botones de número ❸ para seleccionar el número de título deseado. La reproducción se iniciará de inmediato.

Presione los botones de Navegación (◀, ▶) ❷ para seleccionar el CAPÍTULO, luego utilice los botones de número ❸ para seleccionar el número de capítulo deseado. La reproducción se iniciará de inmediato.

## BÚSQUEDA DE TÍTULO/TIEMPO

Utilice esta función para ir directamente a un título o tiempo específico.

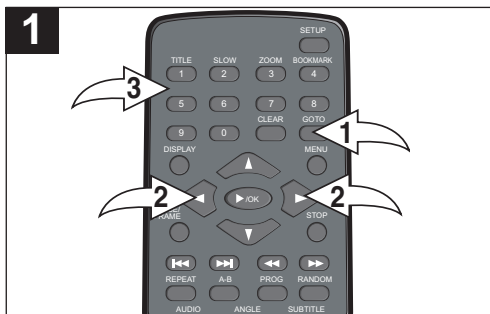

Presione dos veces el botón de Ir A ❶. Presione los botones de Navegación (◀, ▶) ❷ para seleccionar el TÍTULO, luego utilice los botones de número ❸ para seleccionar el número de título deseado. La reproducción se iniciará de inmediato.

### O BIEN

Presione los botones de Navegación (◀, ▶) ❷ para seleccionar el TIEMPO, luego utilice los botones de número ❸ para seleccionar el tiempo deseado (horas, minutos o segundos). La reproducción se iniciará de inmediato.

## BÚSQUEDA DE CAPÍTULO/TIEMPO

Utilice esta función para ir directamente a un capítulo o tiempo específico.

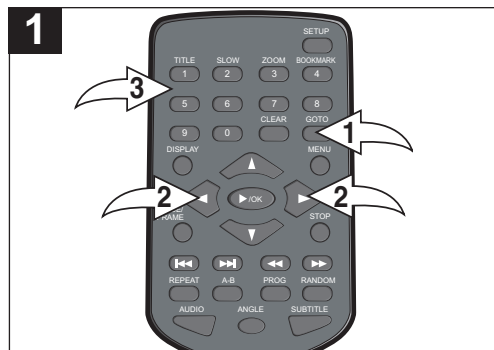

Presione tres veces el botón de Ir A ❶. Presione los botones de Navegación (◀, ▶) ❷ para seleccionar el CAPÍTULO, luego utilice los botones de número ❸ para seleccionar el número de capítulo deseado. La reproducción se iniciará de inmediato.

### O BIEN

Presione los botones de Navegación (◀, ▶) ❷ para seleccionar el TIEMPO, luego utilice los botones de número ❸ para seleccionar el tiempo deseado (horas, minutos o segundos). La reproducción se iniciará de inmediato.

# OPERACIÓN BÁSICA DEL DVD (CONTINUÍA)

## MARCAPÁGINA

Esta unidad le permite colocar marcapáginas hasta en 12 secciones de un DVD para verlas después de la siguiente manera:

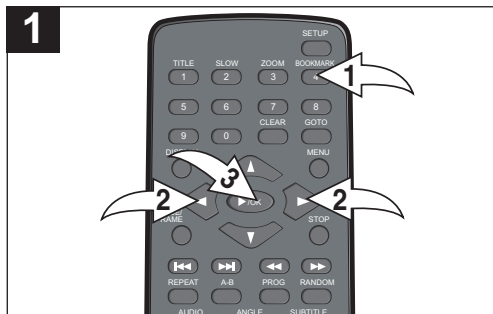

Durante la reproducción, presione el botón de MARCAPÁGINA ❶; el menú de marcapágina aparecerá en la pantalla. Use los botones de Navegación (◀, ▶) ❷ para seleccionar un cuadro vacío del marcapágina; luego, cuando aparezca la escena deseada, presione el botón de REPRODUCIR (▶)/ACEPTAR ❸ para marcarla. Para quitar el menú de marcapágina de la pantalla, presione nuevamente el botón de MARCAPÁGINA ❶.

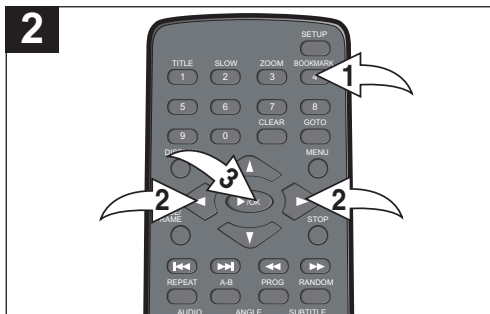

Para ir a la sección marcada anterior, presione el botón de MARCAPÁGINA ❶; el menú de marcapágina aparecerá en la pantalla. Use los botones de Navegación (◀, ▶) ❷ para seleccionar el marcapágina deseado y presione el botón de REPRODUCIR (▶)/ACEPTAR ❸; el DVD empezará a reproducir a partir de ese punto.

**PARA BORRAR UN MARCAPÁGINA**, simplemente seleccione el marcador que desee borrar en el menú de Marcapágina, luego presione el botón de BORRAR.

### NOTA:

- Si cambia el disco o abre el compartimiento del disco, todos los marcadores se borran.

# OPERACIÓN BÁSICA DEL DVD (CONTINUÍA)

## REPRODUCCIÓN REPETIDA

Mientras se reproduce un DVD, esta unidad puede reproducir repetidamente un título o capítulo.

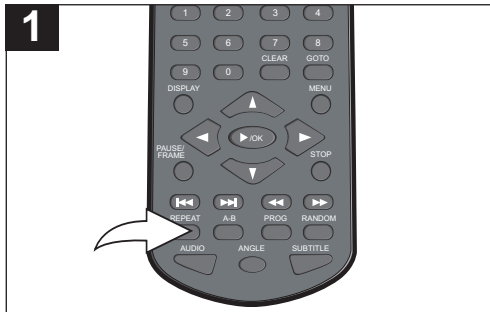

Mientras está en modo de Reproducción, presione una vez el botón de REPETIR; "⌂ CHAPTER" (capítulo) aparecerá en la pantalla durante unos segundos y el capítulo que está viendo en ese momento se repetirá continuamente.

Presione el botón de REPETIR una segunda vez; "⌂ TITLE" (título) aparecerá en la pantalla durante unos segundos y el título que está viendo en ese momento se repetirá continuamente.

Presione el botón de REPETIR una tercera vez; "⌂ ALL" (todo) aparecerá en la pantalla durante unos segundos y todos los capítulos y títulos se reproducirán continuamente.

Presione una vez más el botón de REPETIR para cancelar el modo de Repetir.

## REPRODUCCIÓN REPETIDA A-B

Mientras se reproduce un DVD, esta unidad puede reproducir repetidamente una sección específica.

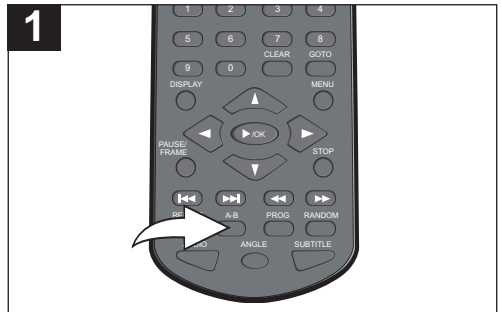

Mientras está en modo de Reproducción, presione el botón de Repetir A-B para definir dónde desea que inicie la sección. Presione nuevamente el botón de Repetir A-B para definir dónde desea que termine la sección, entonces la unidad reproducirá continuamente el área seleccionada. Presione nuevamente el botón de Repetir A-B para cancelar el modo de Repetir A-B.

### NOTA:

- Es posible que la función de Repetir no funcione debidamente en algunos discos.

# OPERACIÓN BÁSICA DEL DVD (CONTINUÁ)

## MENÚ DE AUDIO

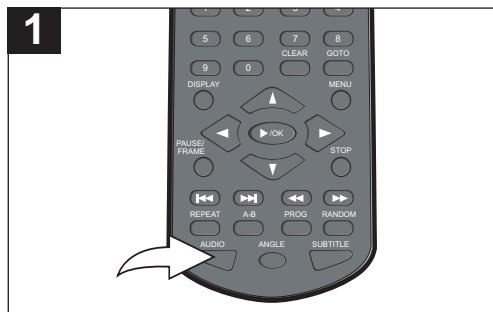

Presione el botón de MENÚ DE AUDIO repetidamente para cambiar el idioma del audio. Esta función no está disponible en todos los discos.

## MENÚ DE SUBTÍTULOS

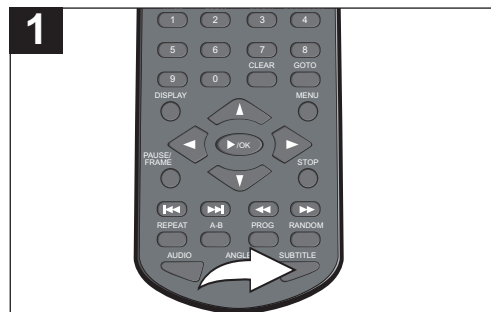

Presione el botón de MENÚ DE SUBTÍTULOS repetidamente para seleccionar un idioma de subtítulos, y para activar/desactivar el menú de subtítulos. Esta función no está disponible en todos los discos.

## MENÚ DE DVD

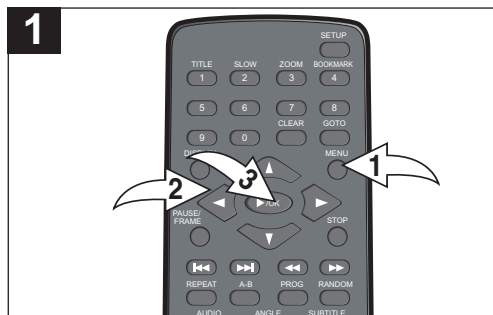

Presione el botón de MENÚ DE DVD ❶ y aparecerá el Menú Principal del disco. Use los botones de Navegación (◀, ▶, ▲, ▼) ❷ para seleccionar la opción deseada y luego presione el botón de REPRODUCIR (▶)/ACPETAR ❸. Esta función no está disponible en todos los discos.

## MENÚ DE TÍTULOS

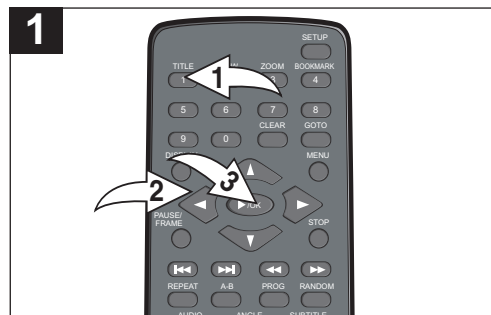

Presione el botón de TÍTULO ❶ y aparecerá el menú de Títulos del disco. Use los botones de Navegación (◀, ▶, ▲, ▼) ❷ para seleccionar la opción deseada y luego presione el botón de REPRODUCIR (▶)/ACPETAR ❸. Esta función no está disponible en todos los discos.



## ACERCAR/ALEJAR (ZOOM IN/OUT)

La imagen en la pantalla se puede agrandar o reducir de la siguiente manera:

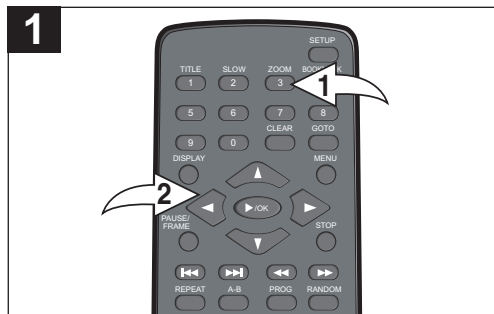

Presione una vez el botón de ACERCAMIENTO ❶ durante los modos de reproducción Normal, Lento o Inmóvil y la unidad acercará la imagen x2. Presione repetidamente para alternar entre las siguientes opciones: x3, x4, 1/2, 1/3, 1/4 y reanudar vista normal. Use los botones de Navegación (◀, ▶, ▲, ▼) ❷ para mover la imagen en la pantalla del televisor. Esta función no está disponible en todos los discos.

## ÁNGULO

Algunos discos contienen escenas que se tomaron simultáneamente desde varios ángulos diferentes con la cámara. Esta función sólo funciona con los discos que tienen más de un ángulo de cámara. La cubierta está marcada con “”.

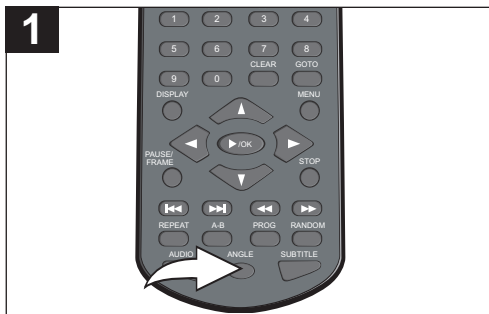

Presione repetidamente el botón de ÁNGULO para seleccionar un ángulo alternativo. Esta función no está disponible en todos los discos.

# OPERACIÓN BÁSICA DEL DVD (CONTINUÁ)

## REPRODUCCIÓN PROGRAMADA

El reproductor de DVD en esta unidad tiene una memoria programable de 20 capítulos que le permite programar hasta 20 capítulos de cualquier disco para reproducirlos en el orden deseado. Usted puede programar 20 capítulos diferentes o también puede programar ciertos capítulos para que se reproduzcan más de una vez. Para realizar una reproducción programada, proceda del siguiente modo:

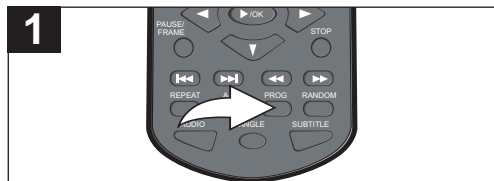

Mientras reproduce un disco DVD, presione el botón de PROG; aparecerá el menú de Programa en la pantalla del televisor.



Seleccione el primer título y capítulo que desee reproducir usando los botones de números para ingresar dos números por cada pista del programa, uno para el título y uno para el capítulo. Después de ingresar los dos números, el cursor brincar al siguiente programa.

**NOTA:** Para borrar e ingresar nuevamente el capítulo del programa, seleccione el capítulo del programa, luego presione el botón de REPRODUCIR (▶)/ACEPTAR e ingrese nuevamente el número.



Repita el paso 2 hasta que programe todos los capítulos deseados (hasta 20). Si desea programar más de 10 capítulos, presione el botón de BRINCAR (▶▶) para ir a la siguiente pantalla.

**NOTA:** También puede usar los botones de Navegación (◀, ▶, ▲, ▼) para seleccionar "SIGUIENTE (▶▶)" en la parte inferior del menú de Programa, luego presione el botón de REPRODUCIR (▶)/ACEPTAR.

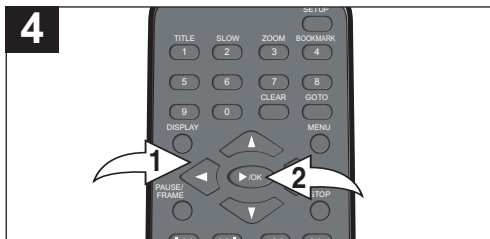

Use el botón de Navegación (◀, ▶, ▲, ▼) para seleccionar "Iniciar" en la parte inferior del menú de Programa; luego presione el botón de REPRODUCIR (▶)/ACEPTAR para empezar con la reproducción programada. La reproducción empezará en el primer capítulo que usted programó y el reproductor seguirá reproduciendo todos los capítulos que usted programó en el orden en que los programó. Después de reproducir todos los capítulos, la unidad se detendrá automáticamente.

## CANCELAR Y DETENER LA FUNCIÓN DE PROGRAMA:

Use el botón de Navegación (◀, ▶, ▲, ▼) para seleccionar "Detener" en la parte inferior del menú de Programa; luego presione el botón de REPRODUCIR (▶)/ACEPTAR.

# OPERACIÓN DEL MP3

## REPRODUCCIÓN DE UN DISCO MP3

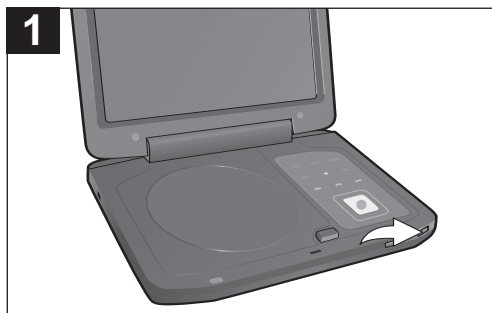

Deslice el INTERRUPTOR DE ENCENDIDO a la posición de ON para encender la unidad; el indicador de CORRIENTE se iluminará. (Asegúrese de que el interruptor de Entrada/Salida de AV esté en la posición de OUT (salida). De lo contrario, el display no mostrará una imagen.)

**NOTA:** Para apagar la unidad, simplemente deslice el interruptor de encendido a la posición de OFF.

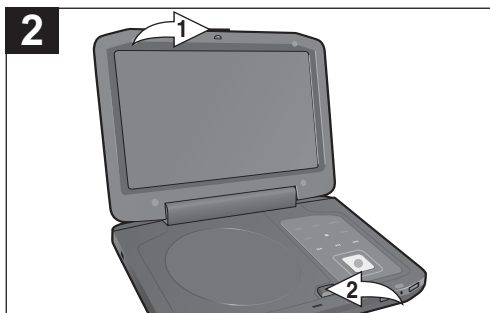

Deslice el botón de Abrir puerta ❶ a la derecha para abrir la unidad. Presione el botón de ABRIR COMPARTIMIENTO DE DISCO ❷ para abrir la bandeja del disco, "OPEN" (abierto) aparecerá en la pantalla. Introduzca en la bandeja un disco con la etiqueta hacia arriba.

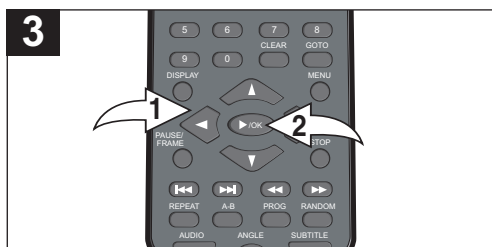

Cierre la bandeja del disco. Después de cargar, el menú mostrará las carpetas y archivos en directorio principal. Si hay carpetas en el directorio, seleccione una carpeta deseada usando los botones de Navegación (▲, ▼) ❶. Presione el botón de REPRODUCIR (▶)/ACEPTAR ❷ para confirmar.

**NOTA:** Presione el botón de Navegación (◀) para regresar a la carpeta anterior.

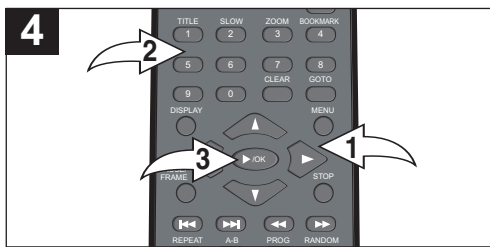

Para seleccionar un archivo deseado dentro del directorio o dentro de una carpeta, use los botones de Navegación (▲, ▼) ❶ o los botones de números ❷. Luego presione el botón de REPRODUCIR (▶)/ACEPTAR ❸ para empezar la reproducción.

**NOTA:** El cursor azul indica el archivo que se está reproduciendo y el cursos anaranjado indica el archivo a seleccionar.

## PAUSA



Presione el botón de PAUSA/CUADRO para pausar la reproducción; el indicador de Pausa aparecerá en la pantalla.

**NOTA:** Presione el botón de REPRODUCIR (▶)/ACEPTAR para reanudar la reproducción; el indicador de Pausa se tornará nuevamente en el indicador de Reproducir.

# OPERACIÓN DEL MP3 (CONTINUÍA)

## REPRODUCCIÓN ALEATORIA

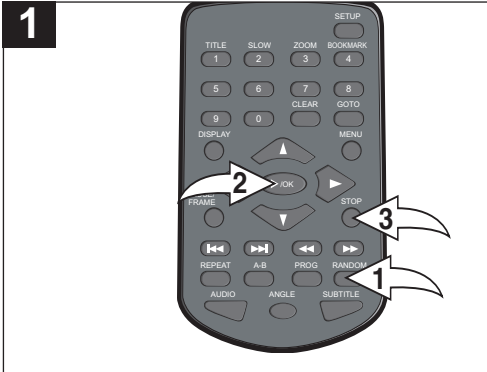

Mientras está en modo de Detener, presione una vez el botón de ALEATORIO ❶, aparecerá “RANDOM” (aleatorio) en la pantalla; presione el botón de REPRODUCIR (▶)/ACEPTAR ❷ y la unidad se reproducirá de modo aleatorio y continuo todos los archivos en la carpeta hasta que presione el botón de DETENER ❸ o presione nuevamente el botón de ALEATORIO ❶; aparecerá “FOLDER” (carpeta) en la pantalla y la unidad reproducirá los archivos restantes en la carpeta y luego se detendrá.

## BRINCAR

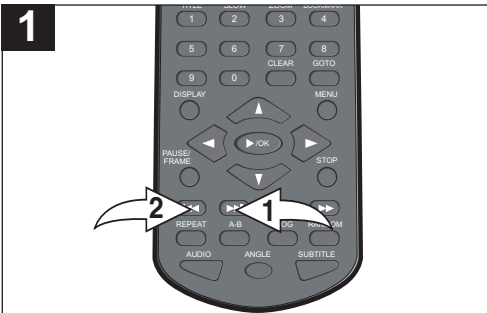

Presione el botón de Brincar (▶▶) ❶ para avanzar al inicio del siguiente archivo.

Presione el botón de Brincar (◀◀) ❷ para pasar al inicio del archivo anterior.

## BUSCAR

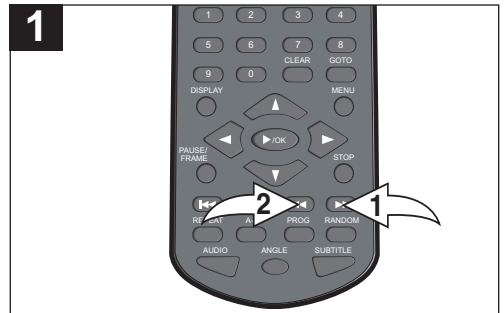

Durante la reproducción, presione el botón de Buscar ▶▶ ❶ o el botón de Buscar ◀◀ ❷ para mover el disco hacia adelante o atrás al doble (x2) de velocidad para encontrar una sección específica. Presione repetidamente esos botones y la velocidad aumentará a x4, x8, x16, x32 y de regreso a la reproducción normal.

**NOTA:** Cuando está en modo de Búsqueda, el disco se moverá hacia adelante o atrás a alta velocidad hasta que presione nuevamente el botón de REPRODUCIR (▶)/ACEPTAR; la reproducción normal se reanuda en este punto.

# OPERACIÓN DEL MP3 (CONTINUÍA)

## REPRODUCCIÓN REPETIDA

Mientras se reproduce un disco, la unidad puede reproducir repetidamente uno o varios archivos en el disco.



Presione el botón de REPETIR **1** para alternar entre las siguientes opciones: SENCILLO (reproducirá el archivo seleccionado una vez y luego se detendrá), REPETIR UNO (se repetirá un archivo seleccionado continuamente hasta que presione el botón de DETENER **2**), REPETIR CARPETA (se repetirá la carpeta seleccionada continuamente hasta que presione el botón de DETENER **2**) o CARPETA (reproducirá la carpeta seleccionada una vez y luego se detendrá).

## PREGUNTAS FRECUENTES SOBRE MP3

### Lea esta sección antes de reproducir un disco MP3.

*¿Qué es un archivo MP3?*

Un archivo MP3 es un formato de computadora que hace que un archivo de música bastante grande sea más pequeño, lo cual es más conveniente para descargarse y compartirlo.

*¿Puedo grabar mis propios discos MP3?*

Sí, pero necesita un quemador de CD que puede conseguir en su tienda local de computadoras.

*¿Dónde puedo encontrar archivos MP3?*

Los archivos MP3 están disponibles en todo el Internet.

*¿Puede esta unidad leer los CD regulares de música?*

Sí, sí puede. Sin embargo, no se pueden mezclar archivos MP3 y WAV en un mismo CD. Si lo hace, este reproductor de CD sólo reproducirá los archivos MP3.

*¿Puedo usar la extensión MP3 para archivos de datos que no son de audio?*

No, eso puede resultar en fallas severas e interferencia dañina de ruido.

*¿Puedo mezclar archivos de MP3 con otro tipo de archivos en el CDR?*

Sí, pero su reproductor de CD ignorará aquellos archivos y sólo leerá los archivos de MP3 en el CDR.

*¿Funciona esta unidad con subdirectorios (subcarpetas)?*

Sí, esta unidad puede leer archivos MP3 en subcarpetas.

# OPERACIÓN DEL CD

## REPRODUCCIÓN DE UN CD

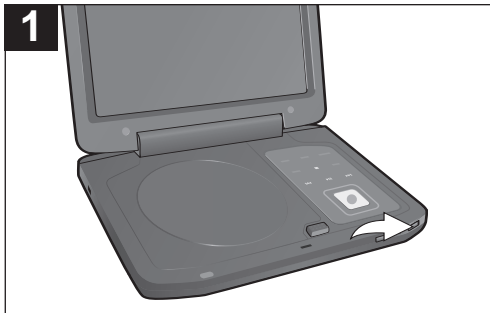

Deslice el INTERRUPTOR DE ENCENDIDO a la posición de ON para encender la unidad; el indicador de CORRIENTE se iluminará. (Asegúrese de que el interruptor de Entrada/Salida de AV esté en la posición de OUT (salida). De lo contrario, el display no mostrará una imagen.)

**NOTA:** Para apagar la unidad, simplemente deslice el interruptor de encendido a la posición de OFF.

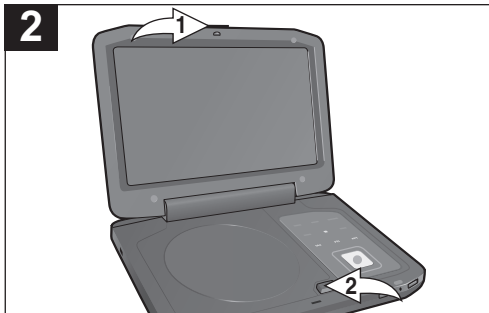

Deslice el botón de Abrir puerta ❶ a la derecha para abrir la unidad. Presione el botón de ABRIR COMPARTIMIENTO DE DISCO ❷ para abrir la bandeja del disco, "OPEN" (abierto) aparecerá en la pantalla. Introduzca en la bandeja un disco con la etiqueta hacia arriba.



Cierre la bandeja del disco. Después de cargarse, la reproducción iniciará automáticamente. Para detener la reproducción, presione el botón de DETENER.

## PAUSA

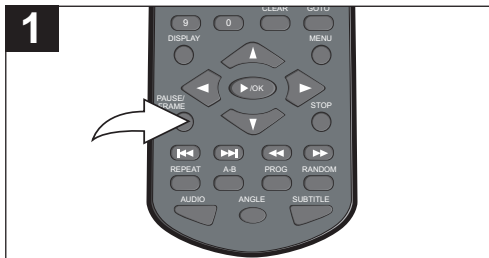

Presione el botón de PAUSA/CUADRO para pausar la reproducción; el indicador de Pausa aparecerá en la pantalla.

**NOTA:** Presione el botón de REPRODUCIR (▶)/ACEPTAR para reanudar la reproducción; el indicador de Pausa se tornará nuevamente en el indicador de Reproducir.

# OPERACIÓN DEL CD (CONTINUÍA)

## REPRODUCCIÓN ALEATORIA

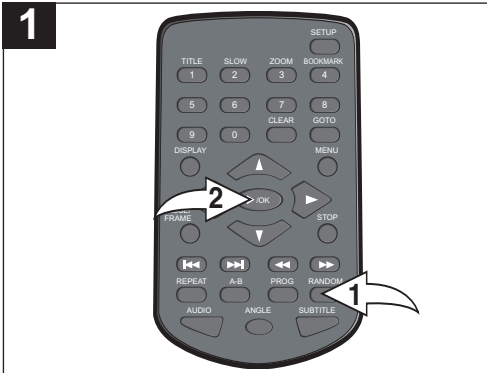

Mientras está en modo de Detener, presione una vez el botón de ALEATORIO ❶, aparecerá "RANDOM" (aleatorio) en la pantalla; presione el botón de REPRODUCIR (▶)/ACEPTAR ❷ y la unidad reproducirá aleatoriamente todas las pistas en el CD. Para cancelar la Reproducción aleatoria, presione el botón de ALEATORIO ❶ hasta que desaparezca la leyenda "RANDOM" (aleatorio) de la pantalla.

## BRINCAR

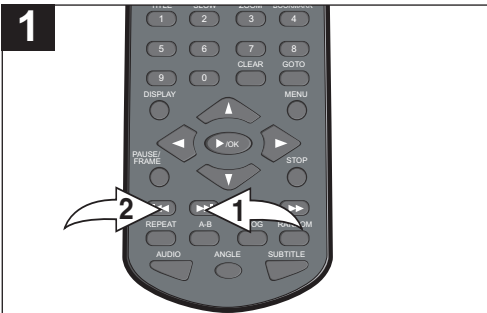

Presione el botón de Brincar (▶▶) ❶ para avanzar al inicio de la siguiente pista.

Presione el botón de Brincar (◀◀) ❷ para pasar al inicio de la pista anterior.

## BUSCAR

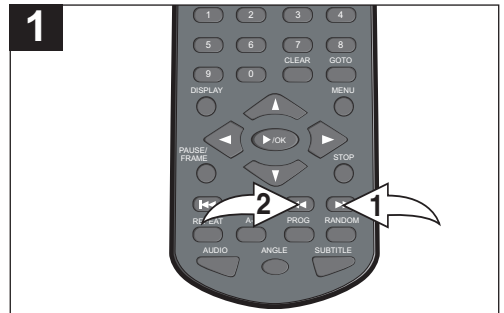

Durante la reproducción, presione el botón de Buscar ▶▶ ❶ o el botón de Buscar ◀◀ ❷ para mover el disco hacia adelante o atrás al doble (x2) de velocidad para encontrar una sección específica. Presione repetidamente esos botones y la velocidad aumentará a x4, x8, x16, x32 y de regreso a la reproducción normal.

**NOTA:** Cuando está en modo de Búsqueda, el disco se moverá hacia adelante o atrás a alta velocidad hasta que presione nuevamente el botón de REPRODUCIR (▶)/ACEPTAR; la reproducción normal se reanuda en este punto.

# OPERACIÓN DEL CD (CONTINUÍA)

## SELECCIONAR PISTAS USANDO LOS BOTONES DE NÚMEROS

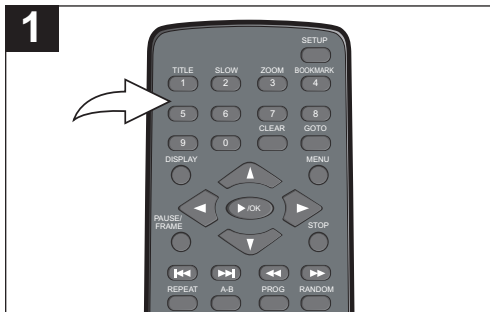

Durante la reproducción, presione los botones de número que correspondan con los números de pista para seleccionar la pista deseada, y la unidad reproducirá la pista deseada automáticamente.

**NOTA:** Ingrese un número de dos dígitos para seleccionar una pista, es decir, para la primera pista, presione "0" y luego "1" o para la pista número 10, presione "1", "0", etc.

## REPRODUCCIÓN REPETIDA

Mientras se reproduce un disco, la unidad puede reproducir repetidamente una o varias pistas en el disco.

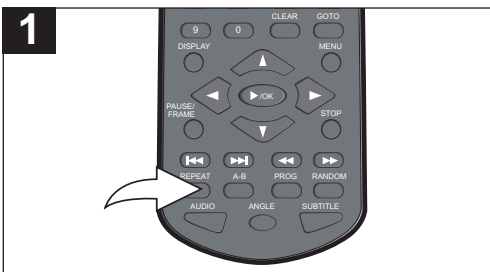

Mientras está en modo de Reproducción, presione una vez el botón de REPETIR; "TRACK" (pista) aparecerá en la pantalla y la pista que está escuchando en ese momento se repetirá continuamente.

Presione el botón de REPETIR una segunda vez; "ALL" (todo) aparecerá en la pantalla y todas las pistas se reproducirán continuamente.

Presione una vez más el botón de REPETIR para cancelar el modo de Repetir.



# OPERACIÓN DE UN DISCO CON IMÁGENES



Deslice el INTERRUPTOR DE ENCENDIDO a la posición de ON para encender la unidad; el indicador de CORRIENTE se iluminará. (Asegúrese de que el interruptor de Entrada/Salida de AV esté en la posición de OUT (salida). De lo contrario, el display no mostrará una imagen.)

**NOTA:** Para apagar la unidad, simplemente deslice el interruptor de encendido a la posición de OFF.

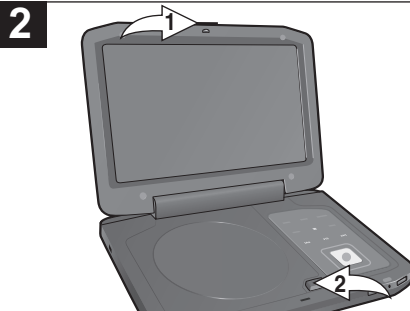

Deslice el botón de Abrir puerta ❶ a la derecha para abrir la unidad. Presione el botón de ABRIR COMPARTIMIENTO DE DISCO ❷ para abrir la bandeja del disco, "OPEN" (abierto) aparecerá en la pantalla. Introduzca en la bandeja un disco con la etiqueta hacia arriba.

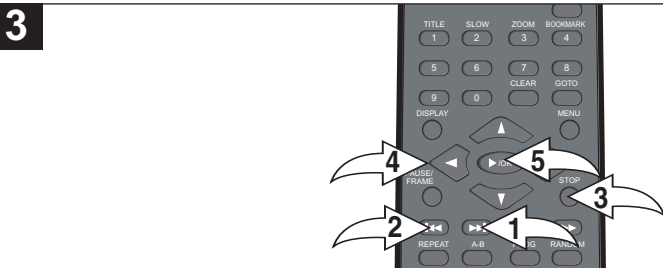

Después de colocar un disco con imágenes, las imágenes se mostrarán automáticamente en forma de presentación de diapositivas en la pantalla. (Si la reproducción no inicia automáticamente, presione el botón de REPRODUCIR (▶)/ACEPTAR ❸ para iniciar la reproducción.) Presione el botón de Brincar (⏮) ❶ o (⏭) ❷ para seleccionar la imagen siguiente o anterior. Después de la presentación, pasará a la vista de miniaturas. Puede presionar el botón de Detener ❹ para detener la presentación antes de que termine; entonces aparecerá la vista de miniaturas. En la vista de miniaturas, presione el botón de Brincar (⏮) ❶ o (⏭) ❷ para ir a la página siguiente o anterior. Use los botones de Navegación (◀, ▶, ▲, ▼) ❸ para seleccionar la imagen deseada y luego presione el botón de REPRODUCIR (▶)/ACEPTAR ❸ para verla.

## NOTA:

- Usted puede girar la imagen en pantalla usando los botones de Navegación (◀, ▶, ▲, ▼) durante la reproducción en forma de presentación de diapositivas.

# GUÍA DE DIAGNÓSTICO

Verifique primero los siguientes puntos antes de pedir ayuda a servicio:

SÍNTOMA	CAUSA POSIBLE	SOLUCIÓN POSIBLE
<b>GENERAL</b>		
No hay energía.	Pila vacía.	Recargue el paquete de pila.
Unidad encendida, pero unidad no funciona debidamente.	Se formó condensación.	Desconecte la unidad y espere 1-2 horas para dejar que seque el reproductor.
	Tipo de CD equivocado.	Esta unidad no puede leer discos que no sean DVD, MP3 o CD estándar.
	Debe resetear unidad.	Desconecte el cable. Espere un minuto y luego conecte de nuevo la unidad.
	Disco sucio o incorrectamente introducido.	Limpe disco y póngalo con etiqueta arriba.
	Algunos funciones no están disponibles en todos los discos.	Esto es normal, pruebe otra función.
No hay imagen.	El equipo no está debidamente conectado.	Conecte el equipo siguiendo las instrucciones en este manual.
	La ENTRADA del televisor no está configurada para recibir una señal de DVD.	Seleccione el modo apropiado de entrada de video, normalmente VIDEO o AV.
	Los cables de video no están bien conectados.	Conecte bien los cables de video.
	Interruptor de Entrada/Salida de AV en posición de AV.	Deslice el interruptor a la posición de OUT (salida).
Sin sonido.	El equipo no está debidamente conectado.	Conecte el equipo siguiendo las instrucciones en este manual.
	El equipo conectado con el cable de audio no está configurado para recibir una señal de DVD.	Seleccione el modo apropiado de entrada de audio.
	Los cables de audio no están bien conectados.	Conecte bien los cables de audio.
	El receptor conectado está apagado.	Encienda el receptor de audio.
Imagen reproducida gira.	Debe resetear unidad a NTSC.	Ajuste la opción de menú en NTSC.
Imagen es de mala calidad.	El disco está sucio.	Limpe el disco.
La función de Buscar no funciona.	Algunos disco tienen secciones que no permite la búsqueda.	Esto es normal en algunos discos.
Imagen no se ajusta debidamente.	Opción de menú equivocada en el MENÚ DE CONFIGURACIÓN.	Seleccione el tipo correcta de TV (PS, LB, ANCHO) que concuerde con TV usado.
El control remoto no funciona.	La pila está baja o descargada.	Introduzca una pila nueva.
	La pila no está debidamente instalada.	Instale pila de acuerdo al diagrama.
	No está dirigiendo el control remoto al sensor.	Apunte con el control remoto al sensor.
	La distancia es demasiado grande o hay demasiada luz en la habitación.	Opere a no más de 20 pies o reduzca la luz en la habitación.
	Obstáculo en el trayecto del sensor.	Mueva el obstáculo.

# GUÍA DE DIAGNÓSTICO (CONTINUÍA)

SÍNTOMA	CAUSA POSIBLE	SOLUCIÓN POSIBLE
<b>DVD</b>		
La unidad no inicia la reproducción.	El DVD no insertado o insertado al revés.	Introduzca DVD correctamente.
	Se introdujo un disco no reproducible.	Asegúrese de introducir un DVD; "DVD VIDEO" aparecerá en el visor.
	El disco no se colocó en la guía.	Coloque el disco en la bandeja correctamente dentro de las guías.
	El disco está sucio.	Limpie el disco.
Algunas funciones no operan como se indica.	Algunas funciones no están disponibles en todos los discos.	Esto es normal; pruebe otra función.
Idioma seleccionado no se muestra en los subtítulos, o no se habla.	Si el idioma de audio o subtítulo no aparece en el disco, entonces la configuración inicial no se verá/oirá.	Esto es normal; pruebe con otro disco.
Los subtítulos no funcionan debidamente.	Los subtítulos aparecen sólo cuando el disco cuenta con ellos.	Esto es normal; pruebe con otro disco.
	Subtítulos no habilitados.	Habilite los subtítulos.
No puede cambiarse el ángulo.	Quizá no hay ángulos en el disco (vea cubierta del disco) o sólo para algunas escenas.	Pruebe con otro disco, o espere otra escena que tenga diferentes ángulos.

**PARA OBTENER AYUDA ADICIONAL CON RESPECTO A LOS AJUSTES O A LA OPERACIÓN, VISITE NUESTRO SITIO WEB EN [WWW.MEMOREXELECTRONICS.COM](http://WWW.MEMOREXELECTRONICS.COM) O COMUNÍQUESE CON SERVICIO AL CLIENTE AL**

**(954) 660-7100**

**CONSERVE EL EMPAQUE AL MENOS DURANTE 90 DÍAS POR SI ACASO NECESITARA REGRESAR EL PRODUCTO A SU DISTRIBUIDOR O A MEMOREX.**

**CONSULTE EL NÚMERO DE PIEZAS REPLAZABLES EN LAS PÁGINAS 9 Y 10 Y LUEGO COMUNÍQUESE CON FOX INTERNATIONAL AL 1-800-321-6993.**

# CUIDADO Y MANTENIMIENTO

## Cuidado de los discos

- Trate el disco con cuidado. Maneje el disco sólo por sus orillas. Nunca permita que sus dedos toquen el lado brillante y sin impresión del disco.
- No pegue cinta adhesiva, calcomanías u otra cosa en la etiqueta del disco.
- Limpie el disco periódicamente con un trapo suave, seco y sin pelusa. Nunca use detergentes ni limpiadores abrasivos para limpiar el disco. Si es necesario, use un juego de limpieza para CD.
- Si el disco salta o se atora en una sección del disco, probablemente esté sucio o dañado (rayado).
- Cuando limpie el disco, frote en línea recta del centro hacia la orilla exterior del disco compacto. Nunca frote con movimientos circulares.
- Los discos deben guardarse en sus cajas después de usarlos para evitar que se dañen.
- No exponga los discos a los rayos directos del sol, mucha humedad, altas temperaturas ni al polvo. La exposición prolongada y las temperaturas extremas pueden doblar el disco.
- No pegue ni escriba nada sobre ninguno de los lados del disco. Los instrumentos filosos o bien la tinta pueden dañar la superficie.

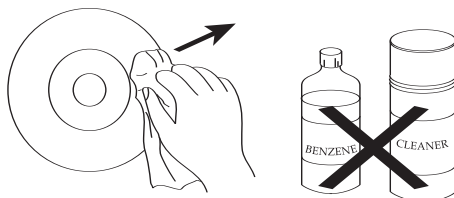
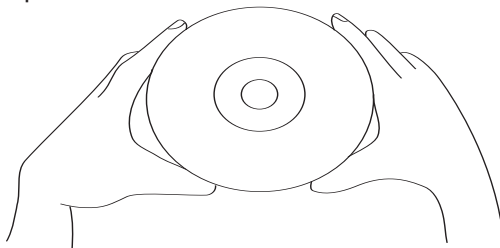

## Limpieza de la unidad

- Para evitar los riesgos de incendio o descarga eléctrica, desconecte su unidad del contacto eléctrico cuando la esté limpiando.
- El acabado de su unidad puede limpiarse con un trapo seco y cuidarse como haría con cualquier otro mueble. Tenga cuidado al limpiar y frotar las partes de plástico.
- Puede usar un jabón neutro y un trapo húmedo para limpiar el panel frontal.

# ESPECIFICACIONES

Requisitos de energía.....Entrada de CD de 12V (centro positivo ⊖⊕)

Paquete de batería .....Batería recargable de Ni-MH de CD 7.2V 3800 mAh

Peso .....2.5 libras (el peso no incluye la batería.)

Dimensiones .....(Unidad principal sin paquete de batería) 7.4 (L) x 10.6 (A) x 1.5 (grosor) pulgadas

Temperatura de operación .....De 32° a 104°F

Rango de humedad de operación .....< 95% (sin condensación)

Accesorios      Adaptador de CA, Paquete de batería recargable, Control remoto, Batería remota, Cable Audio/Video, Cable de S-Video, Adaptador para automóvil

Discos que se reproducen:

## Disco de video DVD

- 12cm lado sencillo, capa sencilla
- 12cm lado sencillo, capas duales
- 12cm lado doble, capa sencilla
- 8cm lado sencillo, capa sencilla
- 8cm lado sencillo, capas duales
- 8cm lado doble, capa sencilla

## DISCO COMPACTO

- Disco de 12cm
- Disco de 8cm

Nivel de salida de video .....1Vp-p

Nivel de salida de audio: .....700mVrms (1KHz, 0dB)

## Características de salida de señal de audio:

Repuestas de frecuencia:

DVD (audio lineal) .....20Hz-20KHz (muestro de 48KHz/96KHz)

Audio de CD .....20Hz-20KHz

Relación S/N .....70dB

Fluctuación y trémolo .....Por debajo del nivel medible

## Entrada:

Longitud de onda .....655nm

Potencia de láser .....Clase 1

Las especificaciones están sujetas a cambios sin previo aviso.

Memcorp, Inc.  
Weston, FL  
Printed in / Impreso en Hong Kong

Visit our website at / Visite nuestro sitio web en  
[www.memorexelectronics.com](http://www.memorexelectronics.com)

052E-0001731-01

## Free Manuals Download Website

<http://myh66.com>

<http://usermanuals.us>

<http://www.somanuals.com>

<http://www.4manuals.cc>

<http://www.manual-lib.com>

<http://www.404manual.com>

<http://www.luxmanual.com>

<http://aubethermostatmanual.com>

Golf course search by state

<http://golfingnear.com>

Email search by domain

<http://emailbydomain.com>

Auto manuals search

<http://auto.somanuals.com>

TV manuals search

<http://tv.somanuals.com>