

# **Memorex**<sup>®</sup>

Is it live or is it Memorex?<sup>™</sup>

## **MKS2115**

# **User's Guide**

Portable CD/CD+G  
Karaoke System

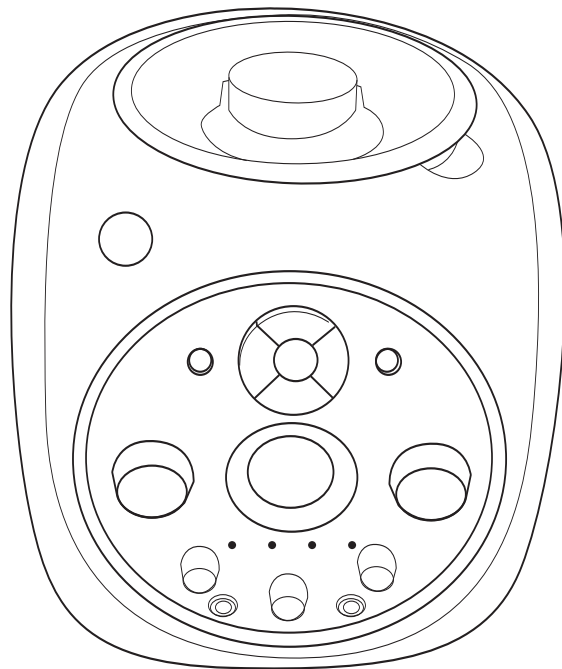

**Before operating this product,  
please read these instructions completely.**



**Dear Customer,**

Please read this manual thoroughly before operating the unit to become more familiar with it and obtain the performance that will bring you continued enjoyment for many years. Keep these instructions handy for future reference.

**PLEASE KEEP ALL PACKAGING MATERIAL FOR AT LEAST 90 DAYS IN CASE YOU NEED TO RETURN THIS PRODUCT TO YOUR PLACE OF PURCHASE OR MEMOREX.**

For future reference, record the serial number of the unit printed on the rear of the cabinet.

Serial Number \_\_\_\_\_

	<b>CAUTION</b> <b>RISK OF ELECTRIC SHOCK</b> <b>DO NOT OPEN</b>	
<b>CAUTION:</b> TO REDUCE THE RISK OF ELECTRIC SHOCK, DO NOT REMOVE COVER (OR BACK). NO USER-SERVICEABLE PARTS INSIDE. REFER SERVICING TO QUALIFIED SERVICE PERSONNEL. (This Caution Marking is located at the rear of the unit.)		



**DANGEROUS VOLTAGE:**

The lightning flash with arrowhead symbol, within an equilateral triangle is intended to alert the user to the presence of uninsulated dangerous voltage within the product's enclosure that may be of sufficient magnitude to constitute a risk of electric shock to persons.



**ATTENTION:**

The exclamation point within an equilateral triangle is intended to alert the user to the presence of important operating and maintenance (servicing) instructions in the literature accompanying the appliance.

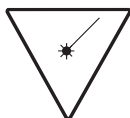

**DANGER:**

Invisible and hazardous laser radiation when open and interlock failed or defeated. Avoid direct exposure to beam.

<b>FCC WARNING:</b> This equipment may generate or use radio frequency energy. Changes or modifications to this equipment may cause harmful interference unless the modifications are expressly approved in the instruction manual. The user could lose the authority to operate this equipment if an unauthorized change or modification is made.
---

<b>LASER SAFETY:</b> This unit employs a laser. Only qualified service personnel should attempt to service this device due to possible eye injury. <b>CAUTION:</b> USE OF CONTROLS, ADJUSTMENTS OR PERFORMANCE PROCEDURE HEREIN MAY RESULT IN HAZARDOUS RADIATION EXPOSURE.
--

<b>INFORMATION</b> This equipment has been tested and found to comply with the limits for a Class B digital device, pursuant to Part 15 of the FCC Rules. These limits are designed to provide reasonable protection against harmful interference in a residential installation. This equipment generates, uses and can radiate radio frequency energy and, if not installed and used in accordance with the instructions, may cause harmful interference to radio communications. However, there is no guarantee that interference will not occur in a particular installation. If this equipment does cause harmful interference to radio or television reception, which can be determined by turning the equipment off and on, the user is encouraged to try to correct the interference by one or more of the following measures: <ul style="list-style-type: none"><li>• Reorient or relocate the receiving antenna.</li><li>• Increase the separation between the equipment and receiver.</li><li>• Connect the equipment into an outlet on a circuit different from that to which the receiver is connected.</li><li>• Consult the dealer or an experienced radio/TV technician for help.</li></ul>
---

<b>WARNING:</b> TO PREVENT FIRE OR SHOCK HAZARD, DO NOT EXPOSE THIS UNIT TO RAIN OR MOISTURE.
---

<b>SURGE PROTECTORS:</b> It is recommended to use a surge protector for AC connection. Lightning and power surges ARE NOT covered under warranty for this product.
---

<b>ATTENTION:</b> POUR ÉVITER LES CHOC ÉLECTRIQUES, INTRODUIRE LA LAME LA PLUS LARGE DE LA FICHE DANS LA BORNE CORRESPONDANTE DE LA PRISES ET POUSSER JUSQU'AU FOND.
---

**Dear Customer:**

Selecting fine audio equipment such as the unit you've just purchased is only the start of your musical enjoyment. Now it's time to consider how you can maximize the fun and excitement your equipment offers. This manufacturer and the Electronic Industries Association's Consumer Electronics Group want you to get the most out of your equipment by playing it at a safe level. One that lets the sound come through loud and clear without annoying blaring or distortion and, most importantly, without affecting your sensitive hearing. Sound can be deceiving. Over time your hearing "comfort level" adapts to higher volumes of sound. So what sounds "normal" can actually be loud and harmful to your hearing. Guard against this by setting your equipment at a safe level BEFORE your hearing adapts.

**To establish a safe level:**

- Start your volume control at a low setting.
- Slowly increase the sound until you can hear it comfortably and clearly, and without distortion.

**Once you have established a comfortable sound level:**

- Set the dial and leave it there.

Taking a minute to do this now will help to prevent hearing damage or loss in the future. After all, we want you listening for a lifetime.

**We Want You Listening For A Lifetime**

Used wisely, your new sound equipment will provide a lifetime of fun and enjoyment. Since hearing damage from loud noise is often undetectable until it is too late, this manufacturer and the Electronic Industries Association's Consumer Electronics Group recommend you avoid prolonged exposure to excessive noise. This list of sound levels is included for your protection.

**Decibel**

<u>Level</u>	<u>Example</u>
30	Quiet library, soft whispers
40	Living room, refrigerator, bedroom away from traffic
50	Light traffic, normal conversation, quiet office
60	Air conditioner at 20 feet, sewing machine
70	Vacuum cleaner, hair dryer, noisy restaurant
80	Average city traffic, garbage disposals, alarm clock at two feet

**THE FOLLOWING NOISES CAN BE DANGEROUS UNDER CONSTANT EXPOSURE:**

90	Subway, motorcycle, truck traffic, lawn mower
100	Garbage truck, chain saw, pneumatic drill
120	Rock band concert in front of speakers, thunderclap
140	Gunshot blast, jet engine
180	Rocket launching pad

Information courtesy of the Deafness Research Foundation.



# SAFETY INSTRUCTIONS

Before using the unit, be sure to read all operating instructions carefully. Please note that these are general precautions and may not pertain to your unit. For example, this unit may not have the capability to be connected to an outdoor antenna.

## 1. READ INSTRUCTIONS

All the safety and operating instructions should be read before the product is operated.

## 2. RETAIN INSTRUCTIONS

The safety and operating instructions should be retained for future reference.

## 3. HEED WARNINGS

All warnings on the product and in the operating instructions should be adhered to.

## 4. FOLLOW INSTRUCTIONS

All operating and use instructions should be followed.

## 5. CLEANING

Unplug this product from the wall outlet before cleaning. Do not use liquid cleaners or aerosol cleaners. Use a dry cloth for cleaning.

## 6. ATTACHMENTS

Do not use attachments not recommended by the product's manufacturer as they may cause hazards.

## 7. WATER AND MOISTURE

Do not use this product near water—for example: near a bathtub, washbowl, kitchen sink or laundry tub; in a wet basement; or near a swimming pool.

## 8. ACCESSORIES

Do not place this product on an unstable cart, stand, tripod, bracket or table. The product may fall, causing serious injury and serious damage to the product. Use only with a cart, stand, tripod, bracket or table recommended by the manufacturer or sold with the product. Any mounting of the product should follow the manufacturer's instructions, and should use a mounting accessory recommended by the manufacturer.

PORTABLE CART WARNING  
(symbol provided by RETAC)



8A. An appliance and cart combination should be moved with care. Quick stops, excessive force and uneven surfaces may cause the appliance and cart combination to overturn.

## 9. VENTILATION

Slots and openings in the cabinet and in the back or bottom are provided for ventilation, to ensure reliable operation of the product and to protect it from overheating. These openings must not be blocked or covered. The openings should never be blocked by placing the product on a bed, sofa, rug or other similar surface. This product should never be placed near or over a radiator or heat source. This product should not be placed in a built-in installation such as a bookcase or rack unless proper ventilation is provided or the manufacturer's instructions have been adhered to.

## 10. POWER SOURCES

This product should be operated only from the type of power source indicated on the marking label. If you are not sure of the type of power supply to your home, consult your appliance dealer or local power company. For products intended to operate from battery power, or other sources, refer to the operating instructions.

## 11. GROUNDING OR POLARIZATION

This product is equipped with a polarized alternating-current line plug (a plug having one blade wider than the other). This plug will fit into the power outlet only one way. This is a safety feature. If you are unable to insert the plug fully into the outlet, try reversing the plug. If the plug should still fail to fit, contact your electrician to replace your obsolete outlet. Do not defeat the safety purpose of the polarized plug.

## 12. POWER-CORD PROTECTION

Power-supply cords should be routed so that they are not likely to be walked on or pinched by items placed upon or against them, paying particular attention to cords at plugs, convenience receptacles, and the point where they exit from the appliance.

## 13. LIGHTNING

To protect your product from a lightning storm, or when it is left unattended and unused for long periods of time, unplug it from the wall outlet and disconnect the antenna or cable system. This will prevent damage to the product due to lightning and power-line surges.

## 14. POWER LINES

An outside antenna system should not be located in the vicinity of overhead power lines or other electric light or power circuits, or where it can fall into such power lines or circuits. When installing an outside antenna system, extreme care should be taken to keep from touching such power lines or circuits as contact with them might be fatal.

## 15. OVERLOADING

Do not overload wall outlets and extension cords as this can result in a risk of fire or electric shock.

## 16. OBJECT AND LIQUID ENTRY

Never push objects of any kind into this product through openings as they may touch dangerous voltage points or short out parts that could result in fire or electric shock. Never spill or spray any type of liquid on the product.

## 17. OUTDOOR ANTENNA GROUNDING

If an outside antenna is connected to the product, be sure the antenna system is grounded so as to provide some protection against voltage surges and built-up static charges. Section 810 of the National Electric Code, ANSI/NFPA 70, provides information with respect to proper grounding of the mast and supporting structure, grounding of the lead-in wire to an antenna discharge product, size of grounding conductors, location of antenna discharge product, connection to grounding electrodes and requirements for grounding electrodes.

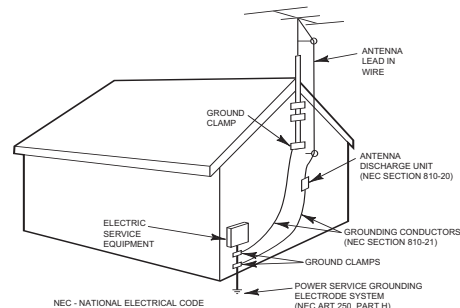

EXAMPLE OF ANTENNA GROUNDING AS PER NATIONAL ELECTRICAL CODE

## 18. SERVICING

Do not attempt to service this product yourself as opening or removing covers may expose you to dangerous voltage or other hazards. Refer all servicing to qualified service personnel.

## 19. REPLACEMENT PARTS

When replacement parts are required, be sure the service technician uses replacement parts specified by the manufacturer or those that have the same characteristics as the original part. Unauthorized substitutions may result in fire, electric shock or other hazards.

## 20. SAFETY CHECK

Upon completion of any service or repairs to this product, ask the service technician to perform safety checks to determine that the product is in proper operating condition.

## 21. WALL OR CEILING MOUNTING

The product should be mounted to a wall or ceiling only as recommended by the manufacturer.

## 22. DAMAGE REQUIRING SERVICE

Unplug the product from the wall outlet and refer servicing to qualified service personnel under the following conditions:

- When the power-supply cord or plug is damaged.
- If liquid has been spilled or objects have fallen into the product.
- If the product has been exposed to rain or water.
- If the product does not operate normally by following the operating instructions. Adjust only those controls that are covered by the operating instructions, as an adjustment of other controls may result in damage and will often require extensive work by a qualified technician to restore the product to its normal operation.
- If the product has been dropped or the cabinet has been damaged.
- When the product exhibits a distinct change in performance—this indicates a need for service.

## 23. HEAT

The product should be situated away from heat sources such as radiators, heat registers, stoves or other products (including amplifiers) that produce heat.

## 24. NOTE TO CATV SYSTEM INSTALLER

This reminder is provided to call the CATV system installer's attention to Article 820-40 of the NEC that provides guidelines for proper grounding and, in particular, specifies that the cable ground shall be connected to the grounding system of the building, as close to the point of cable entry as practical.

# LOCATION OF CONTROLS

## FRONT

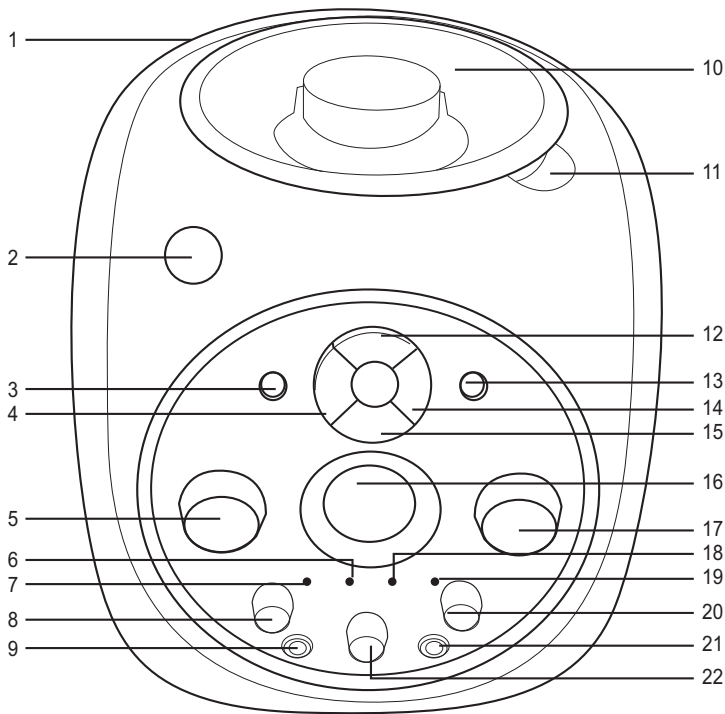

## FRONT

1. Carrying Handle
2. POWER Button
3. REPEAT Button
4. SKIP (⏮) Button
5. MASTER VOLUME Control
6. PLAY Indicator
7. POWER Indicator
8. BALANCE Control
9. MIC 1 Jack
10. CD Compartment
11. CD OPEN Tab
12. Play/Pause (▶||) Button
13. PROGRAM Button
14. SKIP (⏭) Button
15. Stop (■) Button
16. Display
17. MIC VOLUME Control
18. REPEAT Indicator
19. PROGRAM Indicator
20. ECHO Control
21. MIC 2 Jack
22. AVC (Auto Voice) Control

## REAR

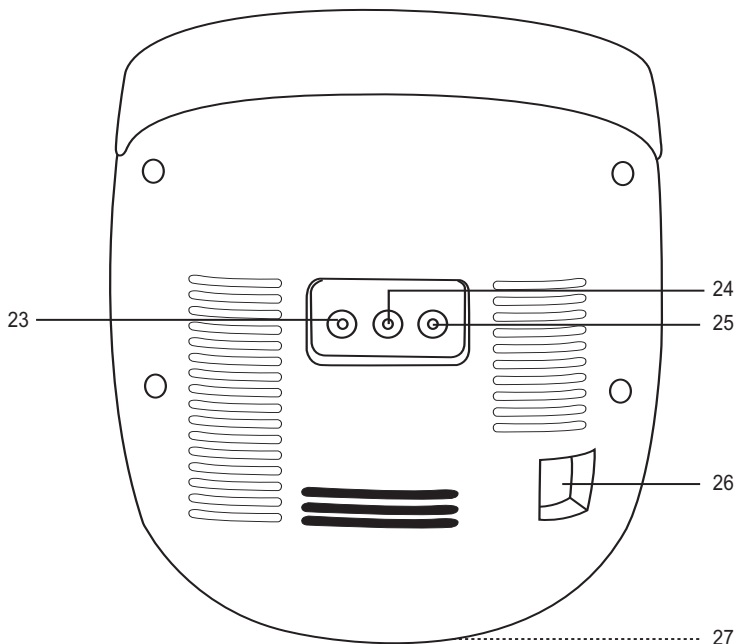

## REAR

23. VIDEO OUT Jack
24. AUDIO OUT (Right) Jack
25. AUDIO OUT (Left) Jack
26. AC Jack
27. Battery Compartment (Bottom of Unit)

# POWER SOURCES

## AC:

Use the AC polarized line cord included with the unit for operation on AC power. Insert the small end of the AC cord into the AC jack on the rear of the unit. Insert the other end of the AC cord into any convenient 120V 60Hz household outlet.

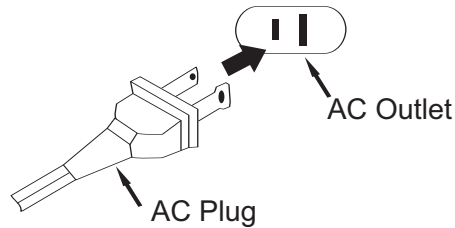

**NOTE:** The AC plug supplied with the unit is polarized to help minimize the possibility of electric shock. If the AC plug does not fit into a nonpolarized AC outlet, do not file or cut the wide blade. It is the user's responsibility to have an electrician replace the obsolete outlet.

## DC:

Remove the Battery Compartment cover on the bottom of the unit by sliding it out and then up and insert eight (8) "C" cell batteries (not included), observing the battery polarity indicated inside the compartment. Replace the Battery Compartment cover.

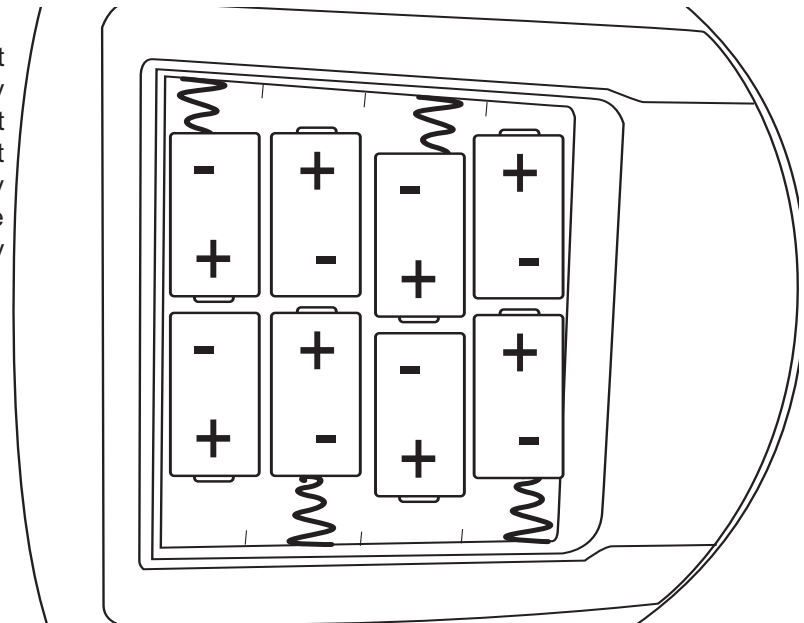

**NOTE:** We recommend Alkaline batteries for longer life and best performance.

## BATTERY PRECAUTIONS

Follow these precautions when using batteries in this device:

1. Use only the size and type of batteries specified.
2. Be sure to follow the correct polarity when installing the batteries as indicated in the battery compartment. Reversed batteries may cause damage to the device.
3. Do not mix different types of batteries together (e.g. Alkaline, Carbon-zinc and rechargeable) or old batteries with fresh ones.
4. If the device is not to be used for a long period of time, remove the batteries to prevent damage or injury from possible battery leakage.
5. Do not try to recharge batteries not intended to be recharged; they can overheat and rupture. (Follow battery manufacturer's directions.)

# OPTIONAL CONNECTIONS

If you are using special CD+G (Graphics) discs in this portable Karaoke system, you must connect this unit to a television set in order to see the On-Screen Graphics that are recorded on CD+G Karaoke discs. The video cable has yellow RCA type plugs on each end. Please note that your TV set must have an RCA type Video Input jack in order to view the CD+G lyrics on your TV screen. You cannot connect this portable Karaoke system to your TV's coaxial antenna terminal.

Also note that On-Screen Graphics are only available on special Karaoke compact discs that bear the CD+G mark.

Many newer TV sets have a set of Video and Stereo Audio jacks on the front panel for quick and easy connections without having to turn the TV set to gain access to the jacks on the back panel. If your TV set has such front panel A/V jacks, we suggest that you use those jacks to connect your portable Karaoke system.

After connecting the Video Out jack on this portable Karaoke system to the Video In jack on your TV with the included video cable, you have the following three choices:

1. Listen to the sound from the built-in speakers in this portable Karaoke system. In this case, no external audio connections are required.

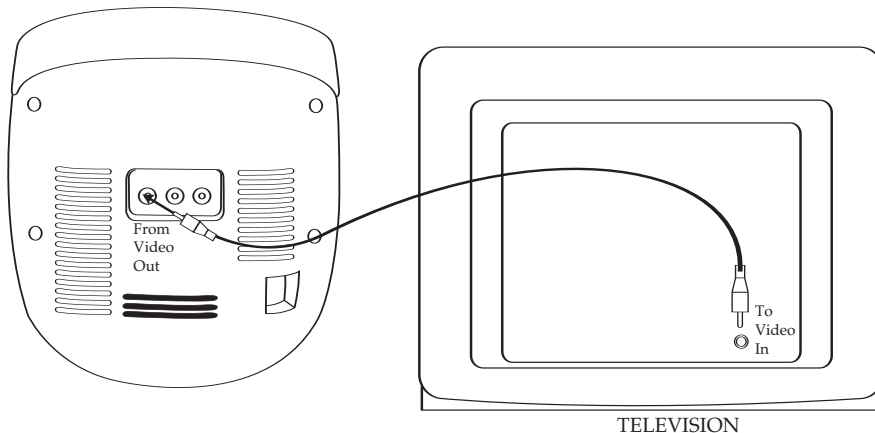

2. If your TV has stereo audio input jacks, you can connect the Audio Out jacks on the back of this unit to the Audio In jacks on your TV. The stereo audio connection cable is included. In this case, the lyrics from the CD+G disc will appear on your TV screen and the sound from the disc will be heard from your TV speakers.

Note: If you have a mono TV with only one Audio In jack, you may have to purchase a "Y" adapter (stereo to mono) at your local electronics accessories store in order to combine the Left and Right stereo channels from this portable Karaoke system to a single mono channel for connection to your mono TV.

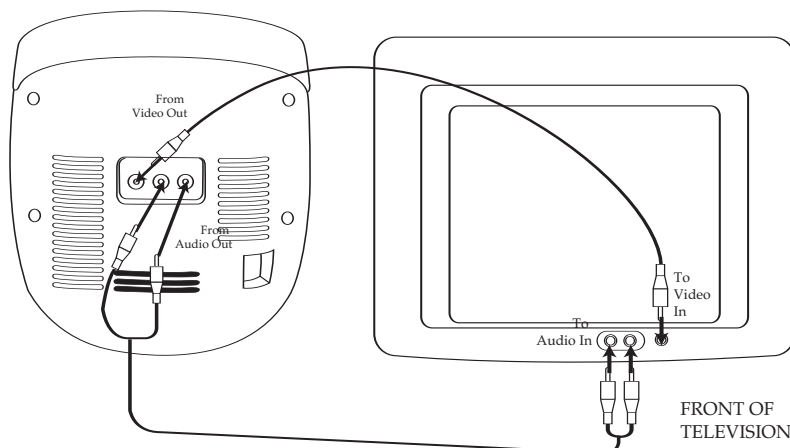

## OPTIONAL CONNECTIONS (CONTINUED)

3. You can connect the Audio Out jacks from this portable Karaoke system to the Aux In or Audio In jacks of your home stereo system to hear the sound through your home stereo speakers. Follow the instructions for your home stereo system to select the device connected to the external jacks as the audio source.

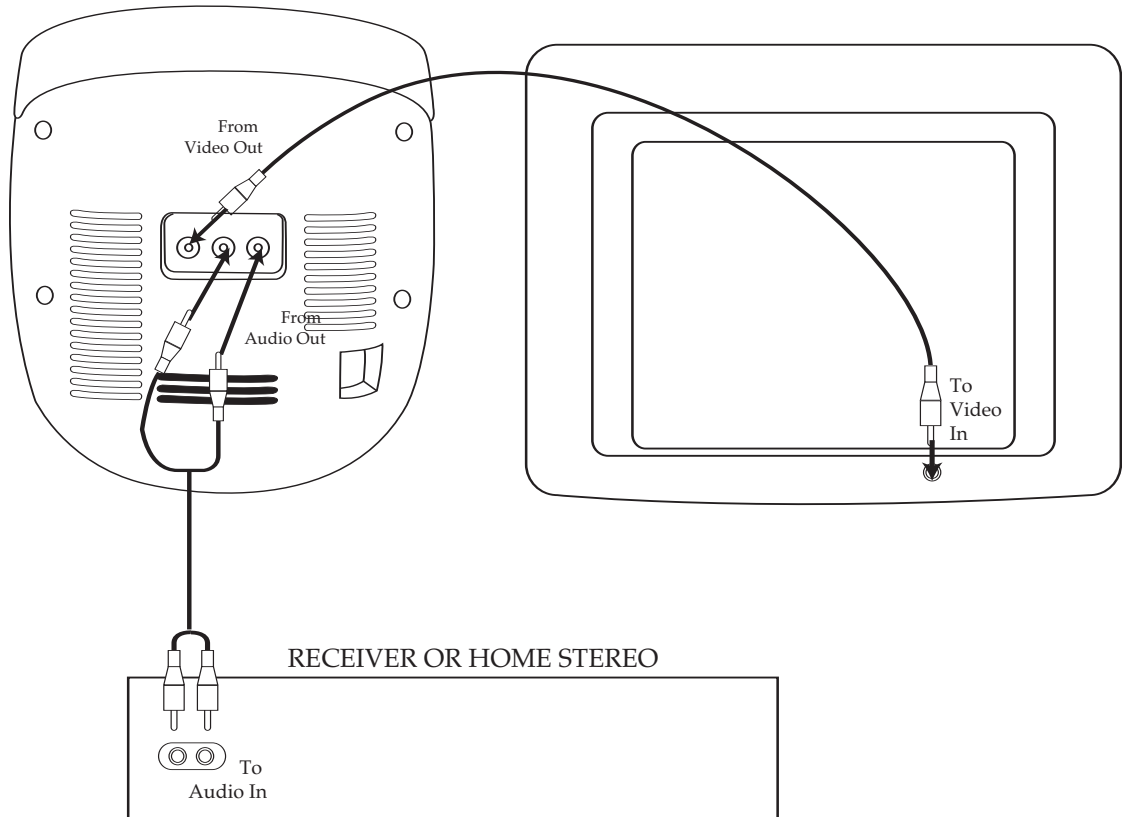



# OPERATION

## CONNECTING THE MICROPHONE(S)

This unit has two microphone jacks which will allow you to sing along with your favorite songs. Before connecting, make sure the MIC VOLUME control is set to minimum.

## ECHO CONTROL

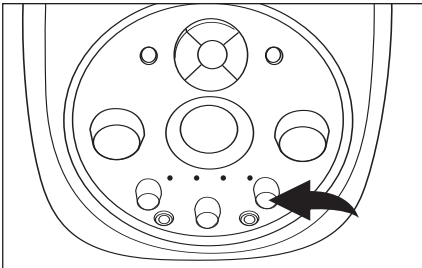

Rotate the ECHO control clockwise to increase the echo or counterclockwise to decrease the echo.

## AUTO VOICE CONTROL (AVC)

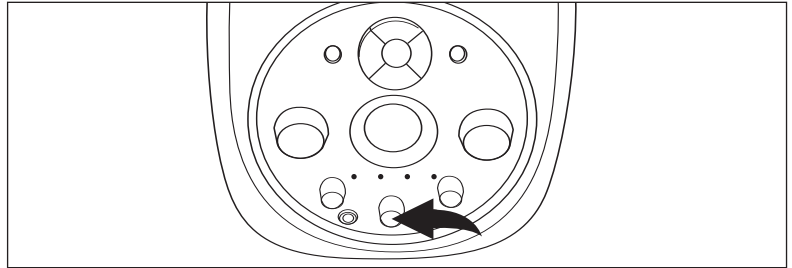

When the AUTO VOICE CONTROL feature is activated, the vocals on a multiplex recording are muted as soon as the singer begins singing into the microphone. When the singer stops singing, the vocals are automatically unmuted. Adjust the AUTO VOICE control for the best balance between playback and microphone levels.

**IMPORTANT:** This feature only works with multiplex CDs.

## MIC ON/OFF SWITCH

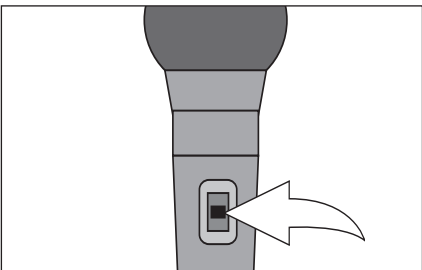

To turn the microphone on, slide the ON/OFF switch, located on the side of the microphone, to the ON position. To turn the microphone off, slide the ON/OFF switch to the OFF position.

## BALANCE CONTROL

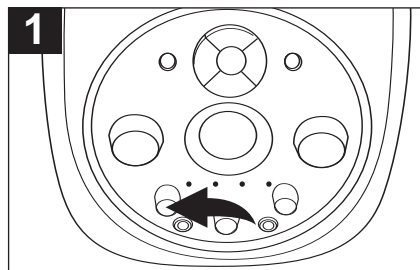

Rotate the BALANCE control clockwise to decrease the left speaker's sound or counterclockwise to decrease the right speaker's sound.

# OPERATION (CONTINUED)

## PLAYING COMPACT DISCS

### NORMAL PLAYBACK

(For karaoke playback, please refer to page 13)

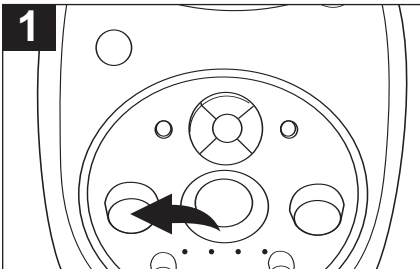

1 Set the MASTER VOLUME control to a low setting.

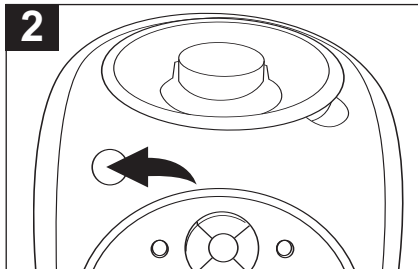

2 Press the POWER button to the ON (in) position to turn the unit on; the POWER indicator will light.

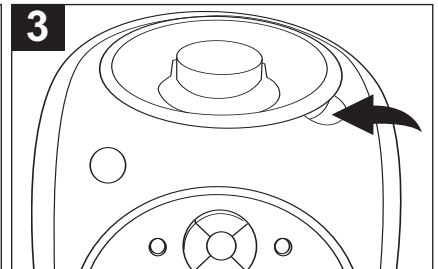

3 Lift up on the CD OPEN tab to open the CD compartment door. Place a CD on the center spindle, with the printed label side facing up. Close the CD Compartment door.

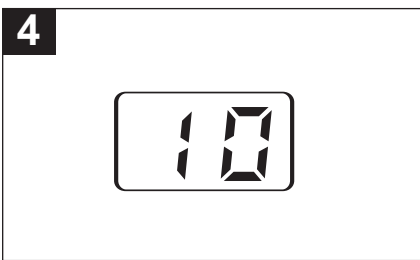

4 The CD player will read the table of contents on the disc and the total number of tracks will appear in the display.

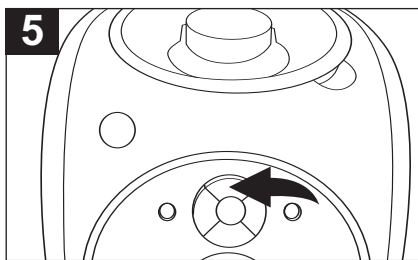

5 Press the Play/Pause (▶||) button to begin playback on Track 1; the PLAY indicator will light.

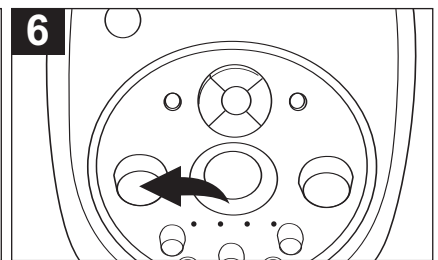

6 Adjust the MASTER VOLUME control as desired. Playback will continue until all the tracks on the disc have been played.

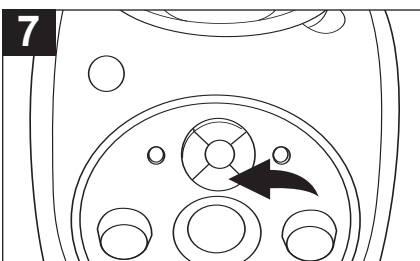

7 To stop playback before the disc ends, press the Stop (■) button. The disc will stop and the display will show the total number of tracks on the disc.

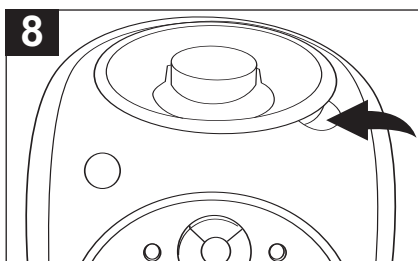

8 After the last track has been played, the disc stops automatically and the display shows the total number of tracks on the disc. If you are finished listening, lift the CD OPEN tab to open the CD Compartment door.

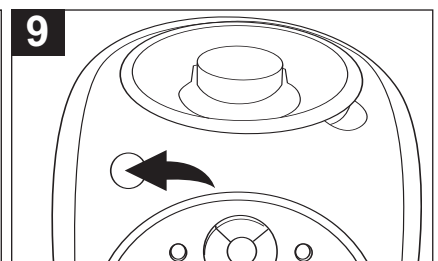

9 Remove your disc and press the POWER button to the OFF (out) position to turn the unit off; the POWER indicator will turn off.

# OPERATION (CONTINUED)

## CD PAUSE CONTROL

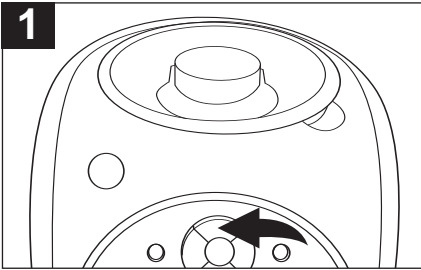

**1** During CD playback, if you wish to pause the disc momentarily, press the Play/Pause (▶||) button. Playback stops but the disc continues to spin and the display will blink.

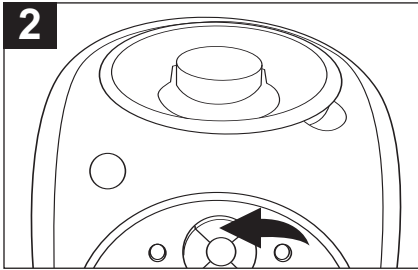

**2** Press the Play/Pause (▶||) button again to release pause and resume normal CD playback; the display will remain on.

## TO BEGIN PLAYBACK FROM A SPECIFIC TRACK

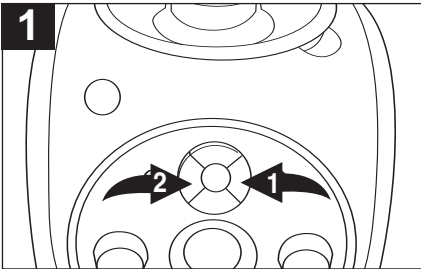

**1** After you insert the disc into the CD player and the total number of tracks appear on the display, you may press either the SKIP (▶▶) or (◀▶) button to select a specific track for playback.

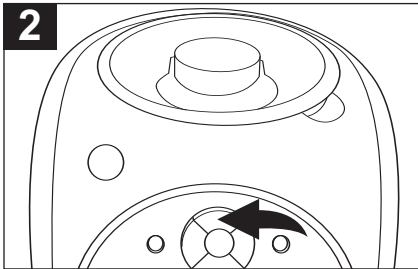

**2** When the desired track number appears in the display, press the Play/Pause (▶||) button. Playback will begin on the track you selected.

## FORWARD/REVERSE SKIP TRACK AND HIGH-SPEED MUSIC SEARCH (◀◀/▶▶)

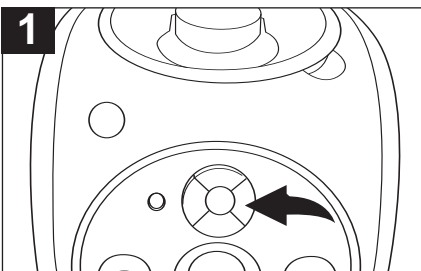

**1** During playback, press the SKIP (▶▶) button once to advance the player to the beginning of the next track. Press the SKIP (▶▶) button repeatedly to advance the player to higher-numbered tracks.

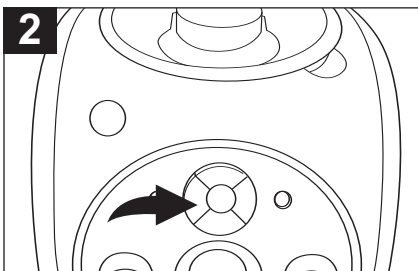

**2** During playback, press the SKIP (◀◀) button once to move the player back to the beginning of the current track. Press the SKIP (◀◀) button repeatedly to move the player back to lower-numbered tracks.

**3**  
**CD ONLY**  
During playback, depress and hold either the SKIP ▶▶ or ◀◀ button to move the player forward or backward within a track to locate a specific musical passage. The player will move forward or backward at high speed as long as the button is depressed. When you release the SKIP ▶▶ or ◀◀ button, normal playback will resume.

# OPERATION (CONTINUED)

## REPEAT PLAYBACK

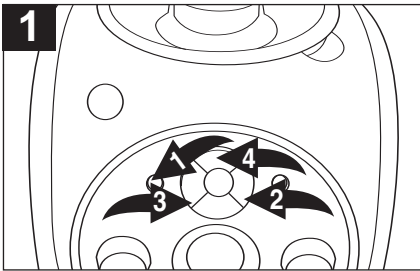

To repeat a single track, press the REPEAT button ❶ once; the REPEAT indicator will blink. Press the SKIP (▶▶) ❷ or (◀◀) ❸ button to select the specific track that you wish to repeat. When the desired track number appears in the display, press the PLAY/PAUSE (▶||) ❹ button to begin playback. The specific track you selected will be repeated continuously.

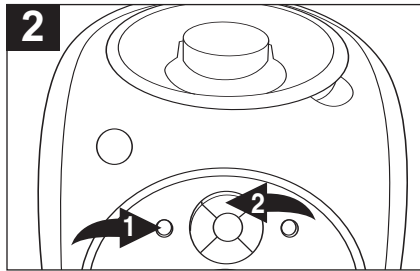

To repeat all of the tracks on a disc continuously, while in the Stop mode, press the REPEAT button ❶ twice; the REPEAT indicator will light solid. Press the Play/Pause (▶||) button ❷ to repeat all tracks.

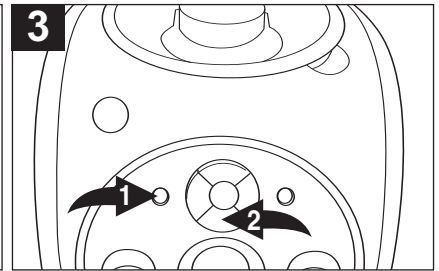

To cancel Repeat Playback, press the REPEAT button ❶ until the REPEAT indicator goes out. You can also cancel Repeat Playback by pressing the Stop (■) button ❷.

## PROGRAMMED PLAYBACK

The CD player in this unit has a 32 track programmable memory that allows you to program up to 32 tracks on any disc for playback in any desired order. You may program 32 different tracks or you may also program certain tracks to play more than once.

To perform programmed playback, proceed as follows:

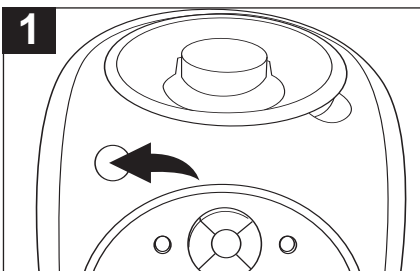

Press the POWER button to the ON (in) position to turn the unit on.

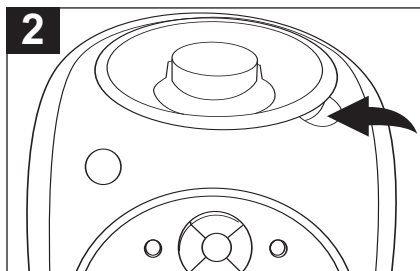

Lift the CD OPEN tab to open the CD compartment door. Place a CD on the center spindle, with the printed label side facing up. Close the CD compartment door.

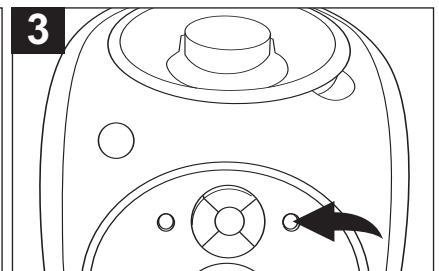

Press the PROGRAM button; "01" will appear in the display and the PROGRAM indicator will blink.

**PROGRAMMED PLAYBACK CONTINUED ON THE NEXT PAGE**

## OPERATION (CONTINUED)

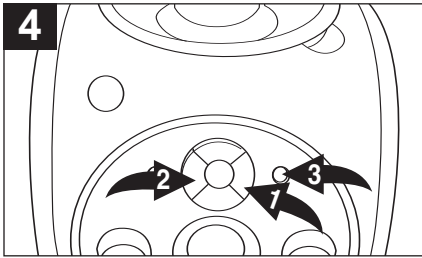

4 Press the SKIP (▶▶) ❶ or (◀◀) ❷ button to select the first track that you wish to program. When the desired track number blinks in the display, press the PROGRAM button ❸ again.

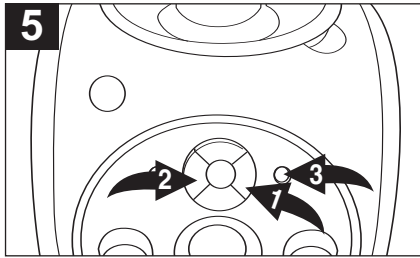

5 Press either the SKIP (▶▶) ❶ or (◀◀) ❷ button to select the next track you wish to program. When the desired track number blinks in the display, press the PROGRAM button ❸ again.

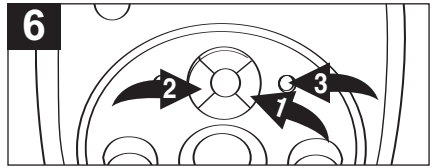

6 Repeat step 5 until you have programmed the desired track numbers into the CD Program Memory. When the memory is full, "En" will appear in the display for a second and "01" will appear in the display for a second, then the first programmed track will blink in the display

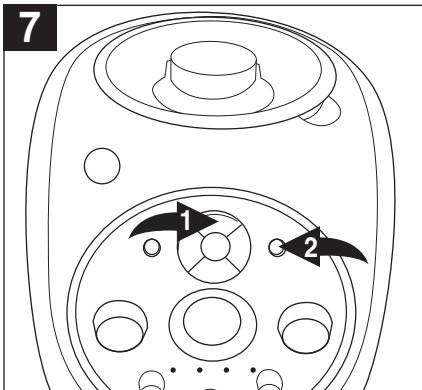

7 Press the PLAY/PAUSE (▶||) ❶ to begin programmed playback. The PROGRAM indicator will light and playback will begin on the first track that you programmed. The player will continue to play all of the tracks that you programmed in the order in which you programmed them. When the last programmed track has been played, the player will stop and the display will again show the total number of tracks on the disc. If you press the PROGRAM button ❷ and then press the PLAY/PAUSE (▶||) button ❶ again, playback will start on the first track you programmed and will continue until all the programmed tracks have been played.

**To clear programmed playback**, while in the Stop mode, press the PROGRAM button followed by the STOP (■) button or open the CD door.

**To check the programmed tracks**, while in the Stop mode, press the PROGRAM button repeatedly to view the programmed tracks.

### PROGRAMMED REPEAT

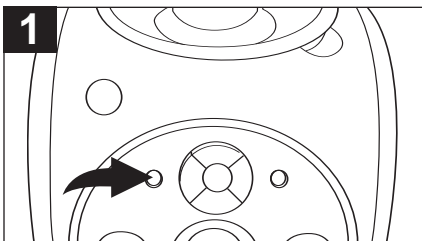

1 It is also possible to use the Program and Repeat functions together to repeat a specific program indefinitely. First, program the tracks you wish to hear in the order you wish to hear them, as described above. Then, press the REPEAT button twice. The PROGRAM indicator will blink and the REPEAT indicator will light.

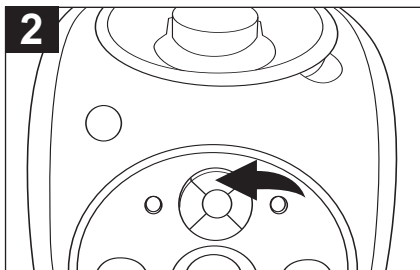

2 Press the Play/Pause (▶||) button to begin Programmed Repeat playback. The player will play the tracks you selected in the order in which you programmed them. When the last track in the program has been played, the entire program will begin again.

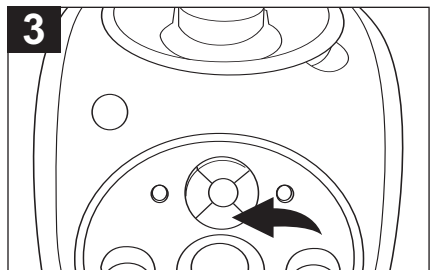

3 Programmed Repeat operation will continue indefinitely until you press the Stop (■) button or open the CD door.

# OPERATION (CONTINUED)

## PLAYING A CD+G (COMPACT DISC + GRAPHICS) KARAOKE DISC

You can listen to a CD+G Karaoke disc. CD+G discs combine the recorded music with an additional video track that displays the song lyrics on an external television screen (see pages 6-7). As the song plays, the words to be sung are highlighted in a different color on most CD+Gs.

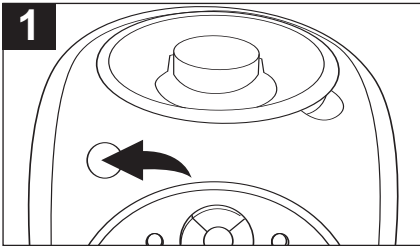

Press the **POWER** button to the **ON** (in) position to turn the unit on; the **POWER** indicator will light.

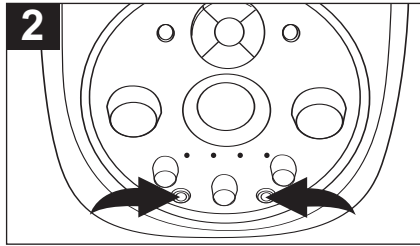

Insert a CD+G disc. Insert the microphone(s) into the **MIC** jack(s). Make sure the unit is connected to a TV or TV and stereo as shown on pages 6 and 7.

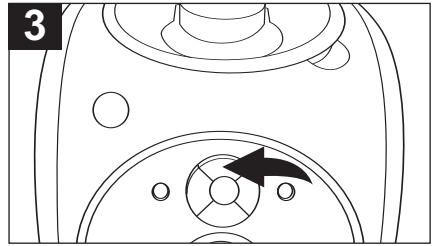

Press the **PLAY/PAUSE** (▶||) button to start CD+G playback and the image and lyrics will appear on the external TV, if connected.

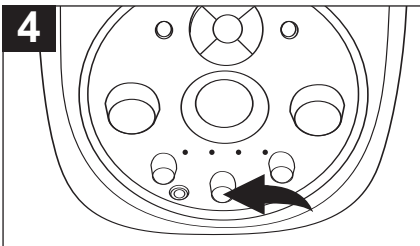

Rotate the **AUTO VOICE** control clockwise to suppress the vocal tracks on the CD being played when singing into the microphone. Rotate the **AUTO VOICE** control counterclockwise to have the vocal tracks on the CD play at normal volume.

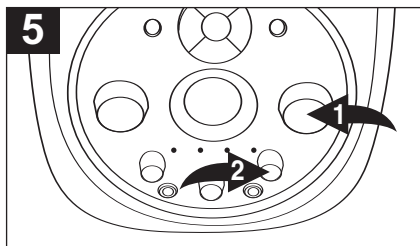

Adjust the **MIC VOLUME** control ❶ as desired. Increasing this control will increase the volume of the microphone. Adjust the **ECHO** control ❷ to add an echo effect to your voice. The **ECHO** control ❷ is variable so add as much or as little reverb as desired. Sing or talk into the microphone and you will hear both the CD+G and the microphone.

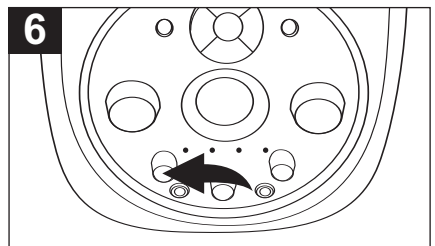

Rotate the **BALANCE** control clockwise to decrease the left speaker's sound or counterclockwise to decrease the right speaker's sound.

**NOTE:** The program and Repeat features on a CD+G disc operate the same as with a standard CD.

## OPERATION (CONTINUED)

### **BALANCE:**

For multiplex recordings, make sure the BALANCE control is set to the center position so you can hear both the vocal and music tracks at an equal level.

### **INFORMATION ABOUT CD+G KARAOKE DISCS:**

CD+G Karaoke discs are designed specifically for playback in special CD players that include a CD+G decoder, such as this unit. These discs contain the lyrics to each song and the lyrics will appear on your external TV screen, line by line, as the disc is playing. Usually the words on the screen will change color in time with the music to help you sing along at the proper tempo, even if you do not know the song. Some CD+G Karaoke discs have all of the songs recorded twice, first with music only, and then with music and vocals together. (This type of recording is called a "Multiplex" recording.) For example, if you purchase a CD+G disc containing four songs, tracks one through four may have the music only without vocals, and tracks five through eight might have the same four songs recorded with music on the left channel and the vocal tracks on the right channel.

### **MICROPHONE FEEDBACK:**

"Feedback" is a howling or screeching sound that occurs when the microphone(s) comes too close to the speaker(s). To avoid microphone feedback, keep the microphone(s) as far away from the speaker(s) as the microphone cable(s) will allow. If you must bring the microphone(s) close to the speaker(s), such as when you are changing a disc or adjusting one of the other controls on the front of the unit, set the microphone(s) ON/OFF switch(es) to the OFF position.



# CARE AND MAINTENANCE

## Caring for Compact Discs

- Treat the compact disc carefully. Handle the compact disc only by its edges. Never allow your fingers to come in contact with the shiny, unprinted side of the compact disc.
- Do not attach adhesive tape, stickers, etc. to the compact disc label.
- Clean the compact disc periodically with a soft, lint-free, dry cloth. Never use detergents or abrasive cleaners to clean the compact disc. If necessary, use a CD cleaning kit.
- If a compact disc skips or gets stuck on a section of the compact disc, it is probably dirty or damaged (scratched).
- When cleaning the compact disc, wipe in straight lines from the center of the compact disc to the outer edge of the compact disc. Never wipe in circular motions.

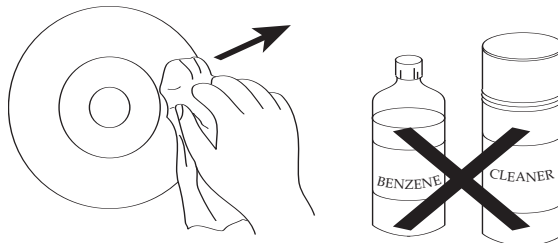
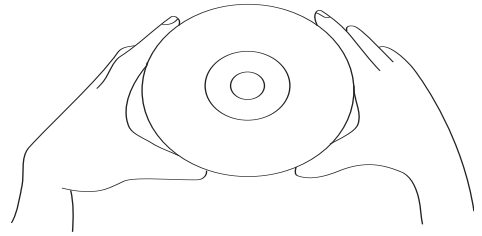

- This unit is designed to play only compact discs bearing the identification logo as shown here. Other discs may not conform to the CD standard and may not play properly.
- Compact Discs should be stored in their cases after each use to avoid damage.
- Do not expose compact discs to direct sunlight, high humidity, high temperatures or dust, etc. Prolonged exposure or extreme temperatures can warp the compact disc.
- Do not stick or write anything on either side of the compact disc. Sharp writing instruments, or the ink, may damage the surface.



## Cleaning the Unit

- To prevent fire or shock hazard, disconnect your unit from the AC power source when cleaning.
- The finish on your unit may be cleaned with a dust cloth and cared for as other furniture. Use caution when cleaning and wiping the plastic parts.
- Mild soap and a damp cloth may be used on the front panel.



# TROUBLESHOOTING GUIDE

Should this unit exhibit a problem, check the following before seeking service:

Symptom	Possible Cause	Solution
<b>Compact Disc Player</b>		
CD Player will not play.	CD is not installed or installed upside-down.	Insert CD with label side up.
CD skips while playing.	Disc is dirty or scratched.	Wipe disc with cloth or use another disc.
<b>General</b>		
No sound.	Power cord disconnected.	Connect power cord.
<b>Karaoke</b>		
Some vocals are still present when AUTO VOICE control is off.	Backup vocals are supposed to be included.	This is normal, only the main vocal(s) are to be reduced.
Feedback is heard when singing.	Microphone(s) is (are) too close to unit or MIC Volume is too high.	Move microphone(s) away from unit or decrease MIC Volume.
Words do not appear on TV screen.	Using non-CD+G disc.	Use CD+G disc.
	Video cable connected improperly to TV.	Check connection; see pgs. 6-7.
	Source is not selected on TV.	Change TV source to match the location of karaoke connection (i.e. VIDEO 1, AUX IN, etc.).

**FOR ADDITIONAL SET-UP OR OPERATING ASSISTANCE, PLEASE VISIT OUR WEBSITE AT  
WWW.MEMOREXELECTRONICS.COM  
OR CONTACT CUSTOMER SERVICE AT (954) 660-7100.**

**PLEASE KEEP ALL PACKAGING MATERIAL FOR AT LEAST 90 DAYS IN CASE YOU NEED TO RETURN THIS PRODUCT TO YOUR PLACE OF PURCHASE OR TO MEMOREX.**

**FOR PARTS AND ACCESSORIES, CONTACT FOX INTERNATIONAL AT 1-800-321-6993.**

# SPECIFICATIONS

## GENERAL:

Power Source .....120V, 60Hz AC  
Speaker .....2 x 2W, 8 Ohms  
Output Power .....2 x 1W

## CD SECTION:

Disc Diameter .....4.72" (120mm)  
3.15" (80mm) Single CD  
Optical Source.....Semiconductor Laser

Specifications are subject to change without notice.

Memcorp, Inc.  
Weston, FL  
Printed in Hong Kong

Visit our website at [www.memorexelectronics.com](http://www.memorexelectronics.com)

# Memorex®

Is it live or is it Memorex?™

## MKS2115

# Guía del Usuario

Sistema Karaoke  
Portátil para CD/CD+G

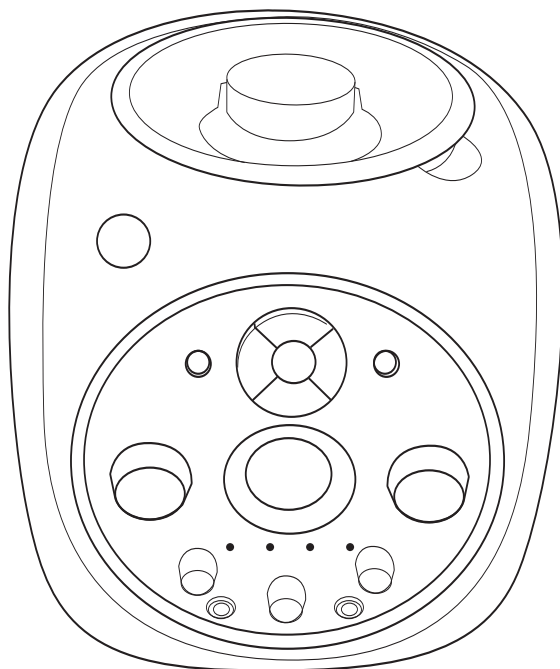

**Antes de operar este producto,  
sírvase leer este instructivo en su totalidad.**

## Estimado Cliente:

Sírvase leer este manual detenidamente antes de operar la unidad para familiarizarse más con la misma y obtener el desempeño que le permitirá disfrutarla por muchos años. Mantenga estas instrucciones a la mano para futura referencia.

## SÍRVASE GUARDAR EL EMPAQUE DE CARTÓN AL MENOS POR 90 DÍAS POR SI ACASO NECESITARA REGRESAR EL PRODUCTO A SU DISTRIBUIDOR O A MEMOREX.

Para futura referencia, registre el número de serie de la unidad impresa en la parte trasera del gabinete.

Número de Serie \_\_\_\_\_



### CUIDADO

**RIESGO DE DESCARGA ELÉCTRICA. NO ABRIR**



**ADVERTENCIA:** Para reducir el riesgo de descargas eléctricas no saque la cubierta o la tapa posterior. Allí no se encuentran partes que puedan ser reparadas por el usuario. Lleve su unidad a un Centro de Servicio Autorizado.



**ADVERTENCIA:** La figura de la flecha con forma de rayo dentro de un triángulo está hecho para alertar al usuario de la presencia de cables sin aislar de "voltaje peligroso" dentro del gabinete, de tal magnitud que puede causar un riesgo de descarga eléctrica a las personas.



**ADVERTENCIA:** El signo de exclamación dentro de un triángulo está hecho para alertar al usuario de la existencia de instrucciones importantes tanto de servicio como de funcionamiento y mantenimiento que vienen con la unidad.

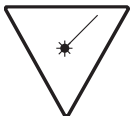

### PELIGRO:

Cuando se abre o rompe el seguro existe la posibilidad de exposición a radiación peligrosa. Evite exponerse a dicho rayo.

### AVISO DE LA FCC:

Este equipo genera o puede usar energía de frecuencia radial. Cualquier cambio o modificación al equipo, puede causar interferencia nociva, a menos que estas modificaciones esten expresamente indicadas en el manual de instrucciones. El usuario puede perder el derecho de operar este equipo si efectuara un cambio o modificación no autorizadas.

### MEDIDAS DE SEGURIDAD CON EL RAYO LASER

Esta unidad usa un rayo laser. Sólo personal calificado deberá dar servicio a este dispositivo a fin de evitar daño en los ojos.

**ADVERTENCIA:** El uso de los controles, o el procedimiento de funcionamiento que no sean los especificados aquí, pueden dar como resultado una exposición a radiación peligrosa.

### AVISO DE LA FCC:

Este equipo genera o puede usar energía de frecuencia radial. Cualquier cambio o modificación al equipo, puede causar interferencia nociva, a menos que estas modificaciones esten expresamente indicadas en el manual de instrucciones. El usuario puede perder el derecho de operar este equipo si efectuara un cambio o modificación no autorizadas.

Este sistema está de acuerdo con los límites exigidos por la Clase B para dispositivos electrónicos tal como se especifican en la Parte 15 del Reglamento FCC. Estos límites ofrecen una protección razonable contra la interferencia de radio o televisión, aún cuando esté operando correctamente. Para eliminar cualquier interferencia, usted puede intentar una o más de las siguientes medidas correctivas:

- Re-orienta o cambie de posición la antena receptora.
- Aumente la distancia existente entre el sistema y el radio o televisión.
- Use distintos toma-corrientes para el radio o la televisión.

Si el problema subsiste, consulte a un técnico especializado en radio/televisión.

**ADVERTENCIA: PARA EVITAR LOS PELIGROS DE ELECTROCUTAMIENTO O INCENDIO, NO EXPONGA ESTE APARATO A LA LLUVIA O HUMEDAD.**

### PROTECTORES DE PICOS:

Se recomienda utilizar un protector de picos para la conexión de la CA. Los picos del relámpago y de la energía no están amparados por la garantía de este producto.

## Estimado cliente:

El haber seleccionado un equipo de tan alta tecnología, como el que usted acaba de comprar, es sólo el comienzo de su entretenimiento musical. Ahora es tiempo de tomar en consideración como optimizar el entretenimiento que su equipo le ofrece. Este fabricante y la Asociación de Industrias Electrónicas del Grupo de Consumidores Electrónicos desean que usted obtenga el mejor resultado de su equipo usándolo en un nivel seguro, tal como el escuchar el sonido claro y sonoro, sin distorsión - sobre todo sin que afecte su sentido auditivo. El sonido es engañoso, ya que con el tiempo su nivel de audición puede adaptarse solo a escuchar en volumen alto, resultando en un serio daño a su sentido auditivo. Protéjase contra este daño innecesario ajustando el volumen de su equipo a un nivel bajo antes de acostumbrarse a escuchar siempre la música a un volumen alto.

### Para establecer un nivel auditivo seguro:

- Ponga el control de volumen en posición baja.
- Lentamente aumente el nivel hasta que usted pueda escuchar clara y confortablemente sin distorsión.

### Una vez que establece el nivel de audición confortable:

- Deje fijo el control de Volumen en dicho nivel.

Esto sólo le tomará un minuto, y le ayudará a prevenir la pérdida del oído en el futuro.

### Nosotros deseamos que usted pueda oír durante toda su vida

Si sabe usar su equipo, éste le proveerá mucho tiempo de satisfacción y entretenimiento. Debido a que el daño causado al oído es imperceptible hasta que ya es muy tarde, este fabricante y la Asociación de Industrias Electrónicas le recomiendan evitar la exposición prolongada a ruidos excesivos. La lista que le damos a continuación le servirá de guía:

Nivel de Decibeles	Ejemplo
30	Una biblioteca, susurros.
40	Sala, refrigeradora, dormitorio lejos del tráfico.
50	Semáforo, conversación normal, oficina tranquila.
60	Aire acondicionado a 20 pies, máquina de coser
70	Aspiradora de polvo, secadora de pelo, restaurant bullicioso.
80	Tráfico de la calle, destructores de basura, alarma de reloj a dos pies.

### LOS SIGUIENTES RUIDOS PUEDEN SER PELIGROSOS SI SE SOMETE A ELLOS EN FORMA CONSTANTE

90	Subterráneo, motocicletas, tráfico de camiones, podadora de pasto.
100	Camión de basura, sierra eléctrica, perforadora neumática.
120	Concierto rock delante de los parlantes, ruido de truenos.
140	Sonido de disparo, motor de jet.
180	Lanzamiento de una nave espacial.

Esta información ha sido proporcionada gratuitamente por la Fundación de Investigación de la Sordera.



# MEDIDAS DE SEGURIDAD

Antes de usar este aparato asegúrese de leer bien todos los puntos de este manual de operaciones. Una vez leído guárdelo a la mano para usarlo como referencia en el futuro. Tenga especial cuidado al seguir las advertencias indicadas en la unidad, así como las que aparecen en el manual de instrucciones.

## 1. Lea las instrucciones

Usted deberá leer todas las instrucciones sobre seguridad y funcionamiento antes de operar su equipo.

## 2. Guarde las Instrucciones

Todas las instrucciones deberán guardarse como referencia futura.

## 3. Siga las Medidas de Seguridad

Todas las medidas de seguridad y funcionamiento deberán seguirse al pie de la letra.

## 4. Siga las Instrucciones

Todas las instrucciones sobre el funcionamiento de la unidad deberán seguirse.

## 5. Limpieza

Desenchufe la unidad antes de limpiarla. Nunca use líquidos de limpieza químicos, ni aerosoles. Use un paño seco suave.

## 6. Auxiliares

Nunca use ningún aparato auxiliar que no haya sido recomendado por el fabricante.

## 7. Evite lugares cerca al agua o muy húmedos.

Nunca use su unidad cerca al agua. Por ejemplo, cerca de una bañera o lavamanos, lavadero de cocina o lavandería, en un sótano húmedo, cerca de una piscina o lugares similares.

## 8. Accesorios

Coloque la unidad en una mesa, soporte o repisa estables, donde no haya vibración. Cuando coloque la unidad en un carro, o estante, asegúrese de seguir las recomendaciones indicadas en este manual.

PORTABLE CART WARNING  
(symbol provided by RETAC)



8A. La combinación de aparato y carro deberá ser movida con cuidado. Las paradas bruscas, fuerza excesiva y las superficies irregulares podrán hacer que el aparato y el carro se vuelquen.

## 9. No permita la entrada de objetos o líquidos dentro de la unidad

Nunca introduzca ningún objeto metálico en la unidad, ni ponga nada que contenga líquidos cerca a ella. La unidad no deberá ser instalada en un mueble empotrado, como una repisa para libros, un estante, o donde la existencia de cortinas o mobiliario obstruyan las aberturas de ventilación.

## 10. Suministro de Energía

Esta unidad solo deberá operarse con la electricidad que aparece en la etiqueta. Si usted no está seguro de que tipo de energía hay en su casa, consulte con su distribuidor o compañía de electricidad de su localidad. Para aquellos productos que funcionan con baterías, u otras fuentes, refiérase a las instrucciones de funcionamiento.

## 11. Polarización

Esta unidad está equipada con un cordón de electricidad polarizado (el enchufe cuenta con una clavija más ancha que la otra). Dicho enchufe sólo puede ser insertado en el toma-corriente en una sola dirección. Esto ha sido hecho como una medida de seguridad.

Si no pudiera insertar la clavija completamente en el toma-corriente, vuelva a intentarlo invirtiendo la clavija. Si aún no es posible insertar el enchufe, póngase en contacto con un electricista para que reemplace su toma-corriente obsoleto. No modifique las características de seguridad de la clavija polarizada.

## 12. Protección del Cordón de Electricidad

Asegúrese de que el cordón nunca se encuentre en el camino donde trafican las personas, y que nada sea colocado sobre ellos que lo pueda pinchar, o recalentar (de existir una estufa cerca por ejemplo) Nunca agarre el cordón con manos mojadas, y asegúrese de agarrar el cuerpo del enchufe (nunca tire del cordón), tanto para conectarlo como cuando lo desconecte.

## 13. Rayos

Para proteger su unidad de una tormenta eléctrica, o cuando no va a ser usada por un tiempo largo es recomendable que desconecte la unidad de la pared, desconecte la antena o cable. Esto le evitará daños producidos por descargas eléctricas.

## 14. Líneas Aéreas de Energía Eléctrica.

Como medida de precaución, cuando instale una antena exterior, hágalo lo más lejos posible de las líneas aéreas de energía eléctrica, ya que esta podría caer sobre dichas líneas y causar corta circuitos. Asimismo, nunca deberá tocarlas ya que podría ser fatal.

## 15. Sobrecarga

Nunca recargue los enchufes, ni extensiones, ya que podría resultar en un

incendio o corta circuito.

## 16. No permita la entrada de objetos o líquidos dentro de la unidad.

Nunca introduzca ningún objeto metálico en la unidad, ni ponga nada que contenga líquidos cerca a ella.

La unidad no deberá ser instalada en un mueble empotrado, como una repisa para libros, un estante, o donde la existencia de cortinas o mobiliario obstruyan las aberturas de ventilación.

## 17. Conexión a tierra de la antena exterior.

Si se conecta una antena al receptor, asegúrese de que el sistema de antena tiene una conexión a tierra a fin de proveer cierta protección contra sobrecargas de electricidad, y acumulación de estática. La Sección 810 del Código Eléctrico Nacional, ANSI/NFPA No. 70-1984, provee información sobre la correcta instalación a tierra del mástil así como la estructura de apoyo; sobre la conexión a tierra del cable de plomo a la unidad de descarga de la antena; sobre el tamaño de los conductores a tierra, la localización de la salida de la antena; la conexión de los electrodos de

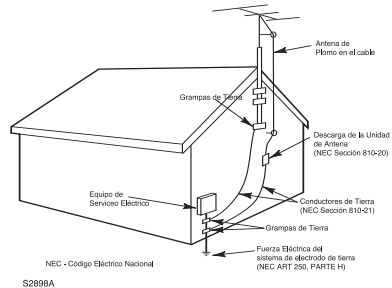

## EJEMPLO DE LA INSTALACION A TIERRA SEGUN EL CODIGO NACIONAL DE ELECTRICIDAD NEC

tierra, y los requisitos para los mismos. Ver la figura de abajo.

## 18. Dando Servicio

Nunca intente darle servicio a su unidad usted mismo, ya que el abrir la unidad o sacar la tapa, puede exponerlo a circuitos de voltaje peligrosos. Lleve su unidad a un centro de servicio autorizado.

## 19. Repuestos

Cuando tenga necesidad de ordenar partes, asegúrese de que su centro de servicio use las partes especificadas por el fabricante, o aquellas que tienen las mismas características que la pieza original. El uso de partes no autorizadas pueden causar descargas eléctricas u otros peligros.

## 20. Chequeo de Seguridad

Cada vez que haya reparado su unidad solicite del técnico que hizo la reparación que haga un chequeo de seguridad para determinar de que el producto está funcionando correctamente.

## 21. Montaje de Pared o Techo

Este producto deberá montarse en el techo o pared siguiendo las instrucciones dadas por el fabricante.

## 22. Daños que requieren de Servicio:

Siempre desenchufe su unidad del tomacorriente y solicite el servicio de un técnico calificado cuando se presenten las siguientes condiciones:

1. Cuando el cordón eléctrico o el enchufe están dañados.
2. Cuando ha derramado líquido dentro de la unidad.
3. Si ha expuesto su equipo a la lluvia o al agua.
4. Cuando su equipo no funciona correctamente a pesar de seguir las instrucciones de funcionamiento; tales como el ajuste de controles indicados en el manual de funcionamiento. El mal manipuleo de dichos controles puede resultar en un daño mayor a los mismos.
5. Si ha dejado caer su unidad y el gabinete se ha dañado.
6. Cuando su equipo muestra señales diferentes en su funcionamiento, esto es una clara indicación de que su equipo necesita servicio.

## 23. Calor

Esta unidad no deberá nunca colocarse cerca a artefactos tales como radiadores, estufas, cocinas, u otros productos (incluyendo amplificadores) que producen calor.

## 24. NOTA ESPECIAL PARA EL INSTALADOR DEL SISTEMA DE CABLE CATV

Esta nota está hecha especialmente para llamar la atención del instalador de cable al Artículo 620-40 del NEC, el mismo que imparte guías para conectar a tierra el cable correctamente, así como al edificio y lo más cerca posible a la entrada del cable.

# UBICACIÓN DE LOS CONTROLES

## FRENTE

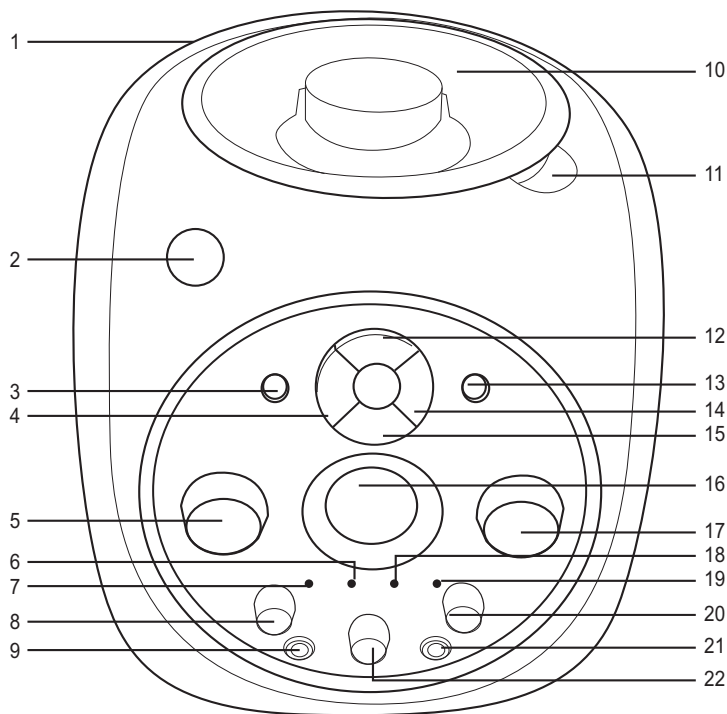

## FRENTE

1. Asa
2. Botón de ENCENDIDO
3. Botón de REPETIR
4. Botón de BRINCAR (⏮)
5. Control de VOLUMEN MAESTRO
6. Indicador de TOCAR
7. Indicador de ENERGÍA
8. Control de BALANCE
9. Enchufe de MIC 1
10. Compartimiento de CD
11. Pestaña de Abrir Puerta
12. Botón de Tocar/Pausa (▶||)
13. Botón de PROGRAMA
14. Botón de BRINCAR (⏭)
15. Botón de PARO (■)
16. Pantalla
17. Control de volumen del micrófono
18. Indicador de REPETIR
19. Indicador de PROGRAMA
20. Control de ECO
21. Enchufe de MIC 2
22. Control de AVC (Auto Voz)

## ATRÁS

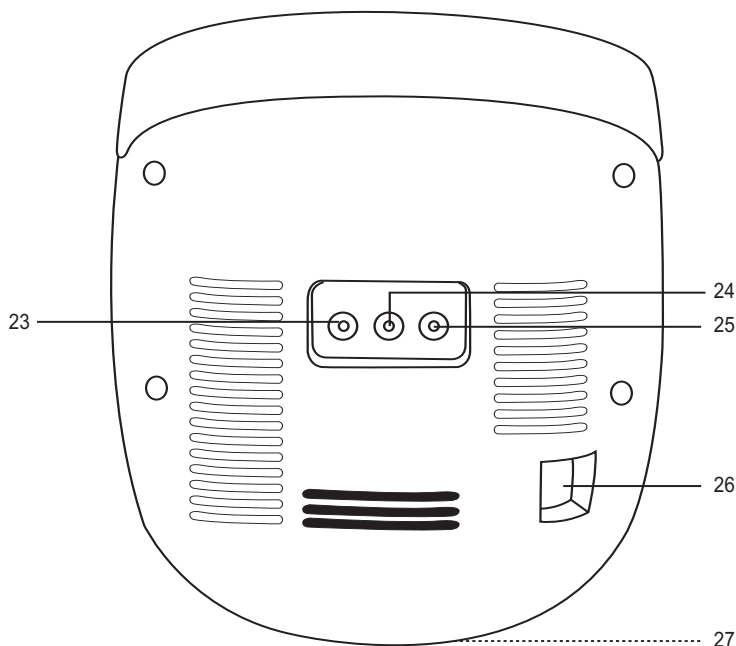

## ATRÁS

23. Enchufe de SALIDA A VIDEO
24. Enchufe de SALIDA A AUDIO (derecha)
25. Enchufe de SALIDA DE AUDIO (izquierda)
26. Enchufe de corriente eléctrica
27. Compartimiento de pilas (parte inferior de la unidad)



# FUENTE DE ENERGÍA

## AC:

Use el cable AC polarizado incluido con la unidad para operar con energía AC. Inserte el cable AC en cualquier toma de corriente casera de 120V 60Hz.

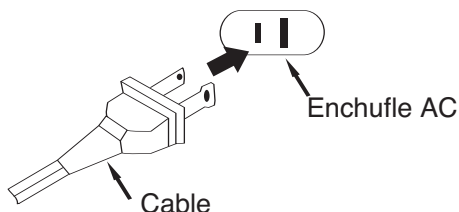

**NOTA:** La clavija AC incluida con la unidad está polarizada para ayudar a minimizar la posibilidad de un choque eléctrico. Si la clavija AC no cabe en un tomacorriente AC no polarizado, no lime ni corte la cuchilla ancha. Es responsabilidad del usuario hacer que un electricista cambie la toma de corriente obsoleta.

## Corriente directa:

Quite la tapa del compartimiento de pilas en la parte inferior de la unidad, deslizándola primero hacia afuera y luego hacia arriba, e introduzca ocho (8) pilas de celda "C" (no incluidas), respetando la polaridad de la pila indicada en el compartimiento. Coloque de nuevo la tapa del compartimiento de pilas.

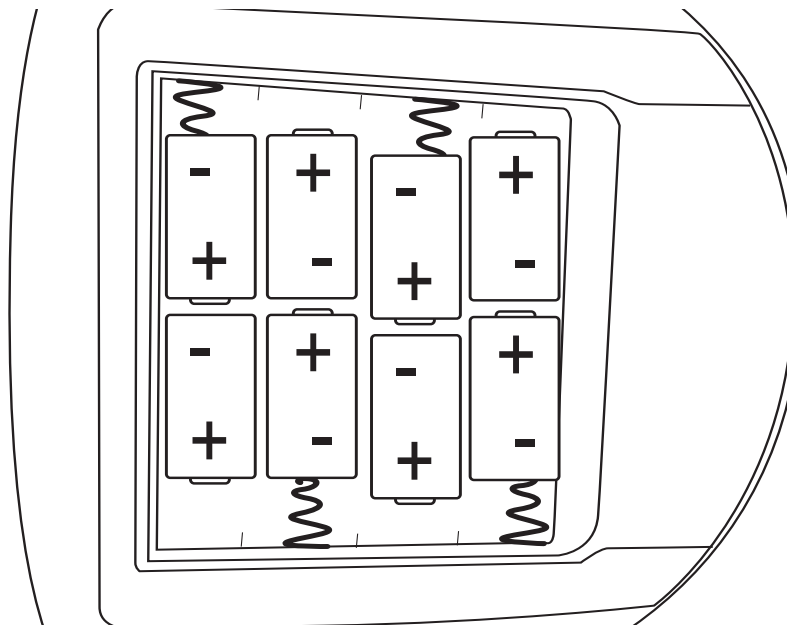

**NOTA:** Recomendamos el uso de pilas alcalinas porque duran más y rinden mejor.

## PRECAUCIONES CON LA PILA

Siga estas precauciones al usar pilas con este aparato:

1. Use sólo pilas del tamaño y tipo especificado.
2. Asegúrese de seguir la polaridad correcta cuando instale las pilas, como se indica en el compartimiento de pilas. Si las pilas se colocan de manera inversa el aparato, éste puede sufrir daños.
3. No mezcle tipos de pilas diferentes (ej. alcalinas, recargables y zinc de carbono) ni tampoco pilas viejas con nuevas.
4. Si no usará el aparato por un período prolongado de tiempo, quite las pilas para prevenir daños o lesiones por un posible derrame de pilas.
5. No intente recargar las pilas que no son recargables; pueden sobrecalentarse y reventar. (Siga las indicaciones del fabricante de la pila).

# CONEXIONES OPCIONALES

Si usted usa discos especiales de CD+G (Gráficos) en este sistema de Karaoke, usted puede conectar esta unidad a un televisor externo para poder ver los gráficos en pantalla que fueron grabados en el disco CD+G de Karaoke tanto en el televisor externo como en el monitor integrado. Para ver en el monitor integrado los gráficos en pantalla grabados en el disco CD+G, asegúrese de que el interruptor de MONITOR esté en la posición de ON.

El cable de video tiene conectores amarillos de tipo RCA en cada extremo. Sírvase tomar en cuenta que su televisor debe tener un enchufe para entrada a video de tipo RCA para poder ver las letras CD+G en la pantalla de su televisor. Usted no puede conectar este sistema de Karaoke portátil a la terminal de la antena coaxial de su televisor.

También tome en cuenta que las letras en pantalla sólo están disponibles en discos compactos especiales de Karaoke que llevan la marca CD+G.



Muchos televisores nuevos tiene un juego de enchufes para Video y Audio Estéreo en el panel frontal para hacer una conexión rápida y fácil sin tener que girar el televisor para llegar al enchufe en el panel trasero. Si su televisor cuenta con dichos enchufes A/V en el panel frontal, le sugerimos que use esos enchufes para conectar su sistema de Karaoke portátil.

Después de conectar el enchufe de Salida de video en este sistema de Karaoke al enchufe de Entrada a video en su televisor con el cable de video incluido, usted tiene las siguientes tres opciones:

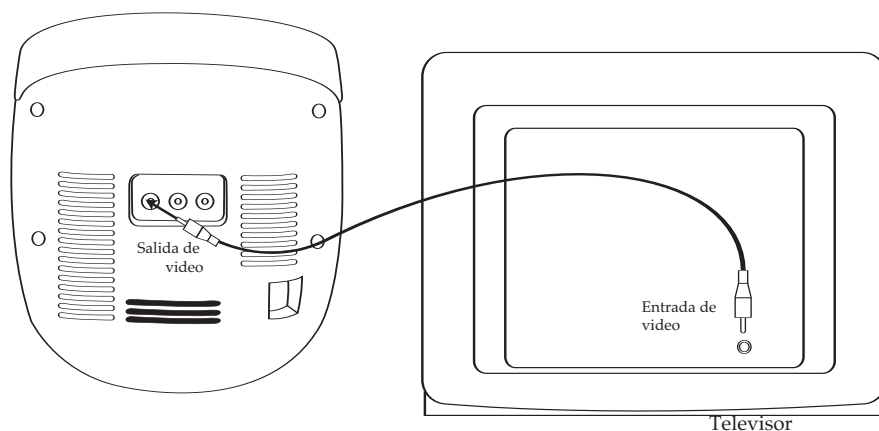

1. Escuche el sonido en las bocinas integradas en este sistema de Karaoke. En este caso, no se requieren las conexiones de audio externas.
2. Si su televisor tiene un enchufe de entrada para audio estéreo, usted puede conectar el enchufe de Salida de audio en la parte posterior de esta unidad al enchufe de Entrada a audio en su televisor. El cable de conexión para audio estéreo está incluido. En este caso, las letras del disco CD+G aparecerán en la pantalla de su televisor y/o el monitor y el sonido del disco se escuchará en las bocinas de su televisor.

Nota: Si usted tiene un televisor mono con un único enchufe de Entrada a audio, es posible que tenga que comprar

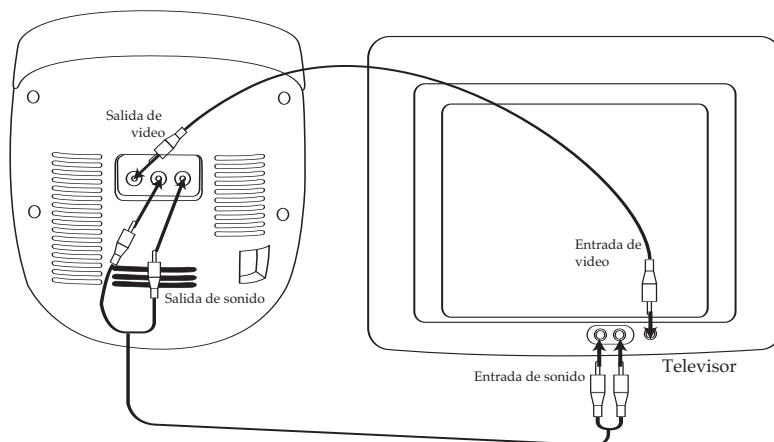

## CONEXIONES OPCIONALES (CONTINÚA)

un adaptador "Y" (estéreo a mono) en su tienda local para accesorios electrónicos para poder combinar los canales de estéreo izquierdo y derecho de este sistema de Karaoke portátil a un solo canal mono para conectarse a su televisor mono.

3. Usted puede conectar los enchufes de Salida de Audio de este sistema de Karaoke portátil al enchufe de Entrada a Aux o a Audio del equipo modular para escuchar el sonido por medio de las bocinas de su equipo modular. Siga estas instrucciones para su equipo modular para seleccionar el aparato conectado al enchufe externo como fuente de audio.

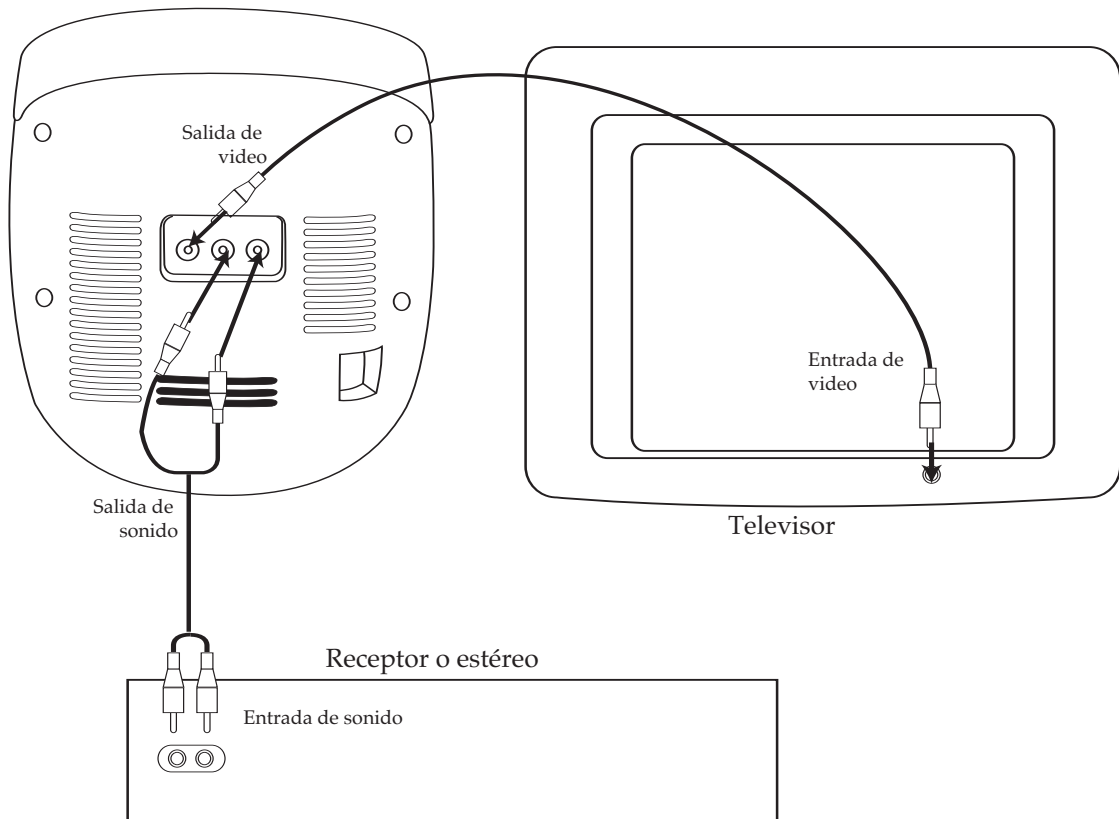

# OPERACIÓN

## CONECTAR LOS MICRÓFONOS

Esta unidad tiene dos enchufes para micrófonos que le permiten cantar sus canciones favoritas. Antes de conectar, cerciórese de que el volumen del micrófono esté al mínimo.

## CONTROL DE ECO

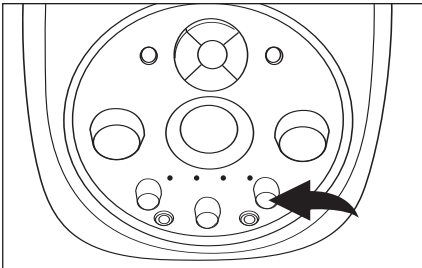

Gire el control de ECO a la derecha para aumentar el eco o la izquierda para disminuir el eco.

## CONTROL DE AUTO VOZ (AVC)

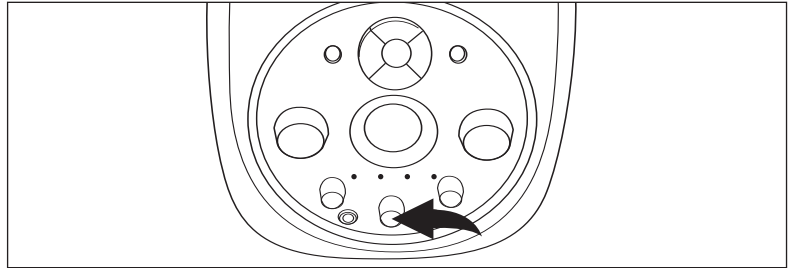

Cuando se activa el control de AUTO VOZ, las voces en las grabaciones múltiplex enmudecen tan pronto como el cantante empiece a cantar en el micrófono. Cuando el cantante deja de cantar, las voces vuelven a escucharse automáticamente. Ajuste el control de AUTO VOZ para lograr el mejor balance entre la reproducción y los niveles del micrófono.

**IMPORTANTE:** Esta característica sólo funciona con los CD múltiplex.

## INTERRUPTOR DEL MICRÓFONO

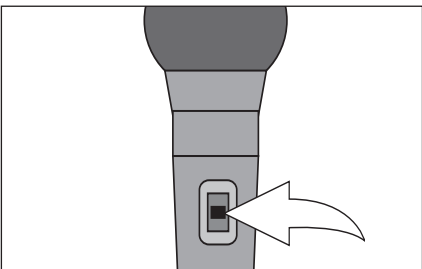

Para encender los micrófonos, deslice los interruptores de ENCENDIDO/APAGADO, ubicados en un lado en los micrófonos, a la posición de ON. Para apagar los micrófonos, deslice los interruptores de ENCENDIDO/ APAGADO a la posición de OFF.

## CONTROL DE BALANCE

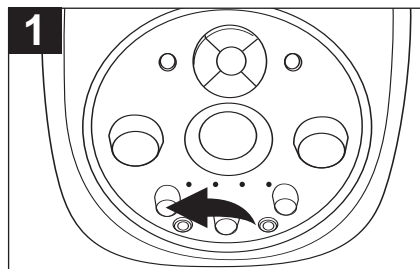

Gire el control de BALANCE a la derecha para bajar el sonido en la bocina izquierda o a la izquierda para bajar el sonido de la bocina derecha.

## OPERACIÓN (CONTINUÍA)

### REPRODUCIR DISCOS COMPACTOS

#### REPRODUCCIÓN NORMAL

(Para el karaoke, por favor consulte la página 13.)

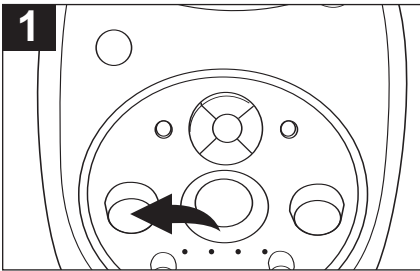

1 Ponga el control de volumen MAESTRO en nivel bajo.

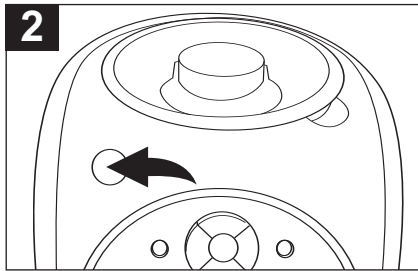

2 Oprima el botón de ENCENDIDO a la posición ON (abajo) para encender la unidad; el indicador de ENERGÍA se iluminará.

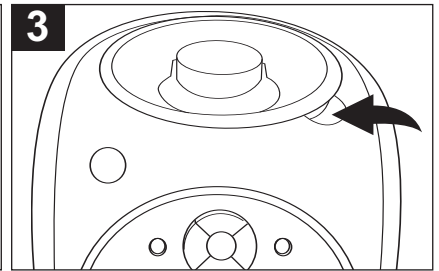

3 Levante la pestaña de Abrir Puerta para abrir la puerta del compartimiento de CD. Coloque un CD en el centro del eje, con el lado de la etiqueta hacia arriba. Cierre la puerta del compartimiento del CD.

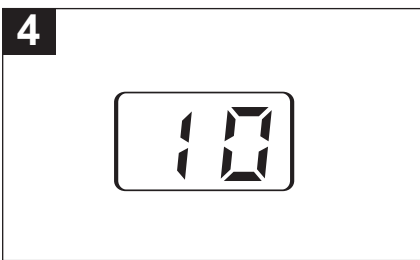

4 El reproductor de CD leerá el índice y en la pantalla aparecerá el número total de pistas en el disco.

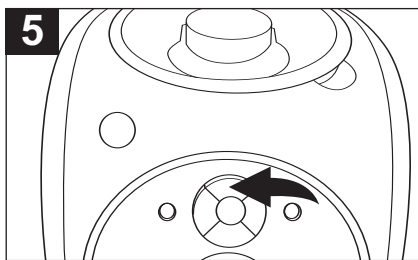

5 Oprima el botón de Tocar/Pausa (▶||) para iniciar la reproducción en la Pista 1; el indicador de TOCAR se iluminará.

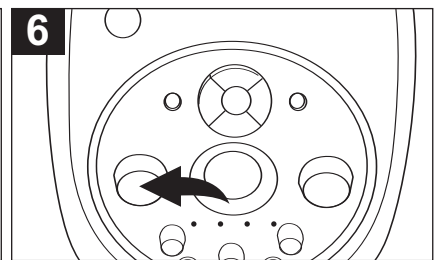

6 Ajuste los controles de VOLUMEN MAESTRO según desee. La reproducción continuará hasta que se hayan tocado todas las pistas en el disco.

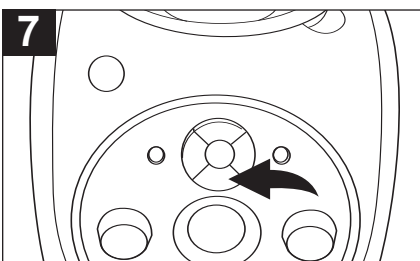

7 Para detener la reproducción antes de que termine el disco, oprima el botón de Paro (■). El disco se detendrá y la pantalla mostrará el número total de pistas en el disco.

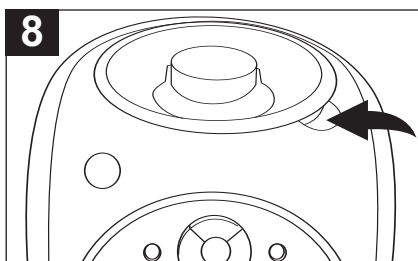

8 Después de tocar la última pista, el disco se detiene automáticamente y la pantalla muestra el número total de pistas en el disco. Si ya no desea escuchar más, levante la pestaña de Abrir Puerta para abrir la puerta del compartimiento de CD.

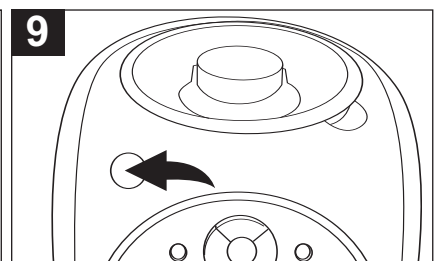

9 Quite el disco y oprima el botón de ENCENDIDO a la posición OFF (arriba) para apagar la unidad; el indicador de ENERGÍA se apagará.

# OPERACIÓN (CONTINUÍA)

## CONTROL DE PAUSA PARA CD

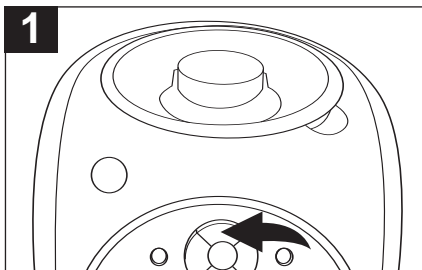

1 Durante la reproducción del CD, si usted desea poner en pausa el disco momentáneamente, oprima el botón de Tocar/Pausa (▶||). La reproducción se detiene pero el disco continúa girando y la pantalla parpadeará.

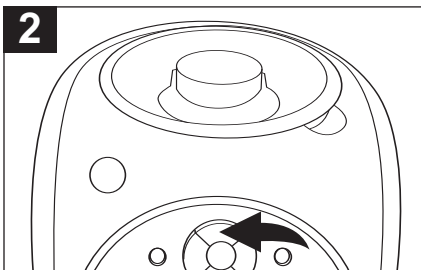

2 Oprima de nuevo el botón de Tocar/Pausa (▶||) para soltar la pausa y reanudar la reproducción normal del CD; la pantalla permanecerá encendida.

## INICIAR LA REPRODUCCIÓN DE UNA PISTA ESPECÍFICA

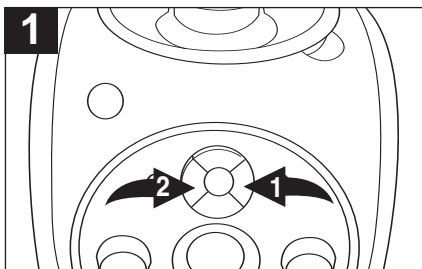

1 Después de introducir el disco en el reproductor de CD y que aparezca el número total de pistas en la pantalla, usted puede oprimir el botón de BRINCAR (▶) o (◀) para escoger una pista específica.

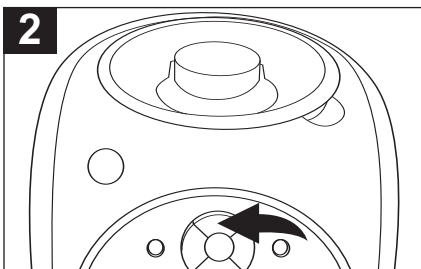

2 Cuando aparezca el número de pista deseada en la pantalla, oprima el botón de Tocar/Pausa (▶||) para iniciar la reproducción. La reproducción iniciará en la pista que usted escogió.

## BRINCAR PISTA ADELANTE/ATRÁS Y BUSCAR MÚSICA A ALTA VELOCIDAD (◀◀/▶▶)

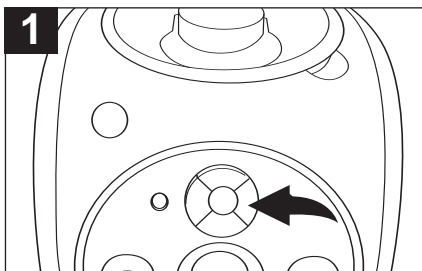

1 Durante la reproducción, oprima el botón de BRINCAR (▶▶) una vez para avanzar al inicio de la próxima pista. Oprima el botón de BRINCAR (▶▶) repetidamente para avanzar a pistas de numeración más alta.

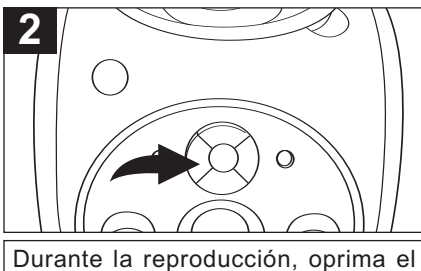

2 Durante la reproducción, oprima el botón de BRINCAR (◀◀) una vez para mover el reproductor hacia atrás al inicio de la pista actual. Oprima el botón de BRINCAR (◀◀) repetidamente para mover el reproductor a pistas de numeración más baja.

3

### SOLAMENTE DISCOS COMPACTOS

Durante la reproducción, oprima y mantenga oprimido ya sea el botón Brincar ▶▶ o ◀◀ para avanzar o retroceder en la misma pista y así ubicar un pasaje musical específico. Mientras mantenga el botón oprimido, el reproductor se moverá hacia adelante o atrás a alta velocidad. Al soltar el botón de Brincar ▶▶ o ◀◀, se reanudará la reproducción normal.

## REPRODUCCIÓN REPETIDA

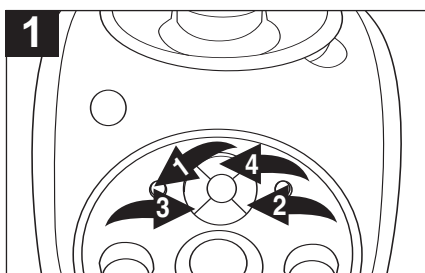

Para repetir una sola pista, oprima una vez el botón de Repetir ❶; el indicador de REPETIR parpadeará. Oprima el botón de BRINCAR (▶▶) ❷ or(◀◀) ❸ para escoger la pista específica que usted desee que se repita. Cuando el número de pista seleccionada aparece en la pantalla, oprima el botón de TOCAR/PAUSA (▶||) ❹ para iniciar la reproducción. La pista específica que usted escogió se repetirá continuamente.

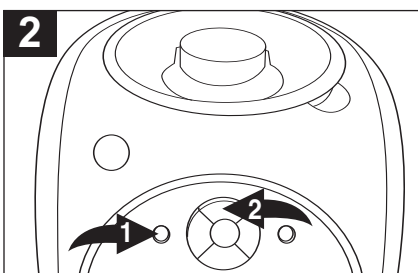

Para repetir continuamente todas las pistas en un disco, oprima dos veces el botón de REPETIR ❶ mientras está en modo de Paro; el indicador de REPETIR se iluminará. Oprima el botón de Tocar/Pausa (▶||) ❷ para repetir todas las pistas.

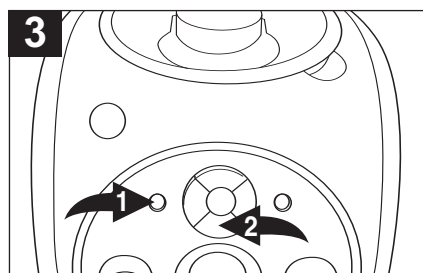

Para cancelar la reproducción repetida, oprima el botón de Repetir ❶ hasta que se apague el indicador de REPETIR. Usted también puede cancelar la Reproducción repetida oprimiendo el botón de Paro (■) ❷.

## REPRODUCCIÓN PROGRAMADA

El reproductor de CD en esta unidad tiene una memoria programable de 32 pistas que le permite programar hasta 32 pistas de cualquier disco para reproducirlas en el orden deseado. Usted puede programar 32 pistas diferentes o también puede programar ciertas pistas para que toquen más de una vez.

Para realizar una reproducción programada, proceda de la siguiente manera:

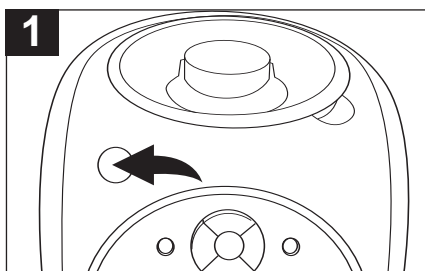

Oprima el botón de ENCENDIDO a la posición de ON (abajo) para encender la unidad.

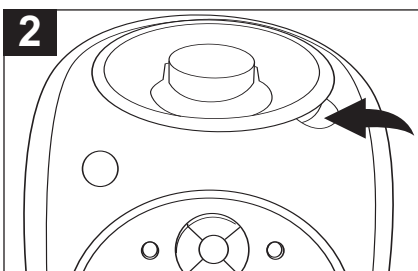

Levante la pestaña de Abrir Puerta para abrir la puerta del compartimiento de CD. Coloque un CD en el centro del eje, con el lado de la etiqueta hacia arriba. Cierre la puerta del compartimiento del CD.

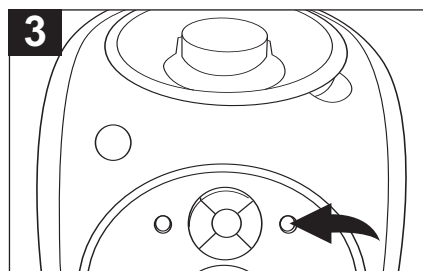

Oprima el botón de PROGRAMA; aparecerá "01" en la pantalla y el indicador de PROGRAMA parpadeará.

**LA REPRODUCCIÓN PROGRAMADA CONTINUÍA EN LA PRÓXIMA PÁGINA**



## OPERACIÓN (CONTINUÍA)

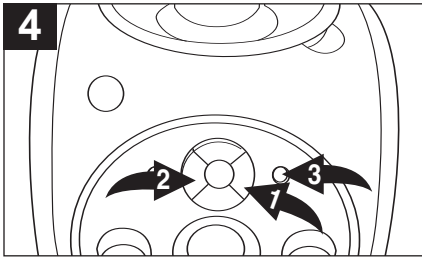

Oprima el botón de BRINCAR (▶▶) ❶ o (◀◀) ❷ para seleccionar la primera pista que usted desea programar. Cuando parpadee el número de pista deseado en la pantalla, oprima de nuevo el botón de PROGRAMA .

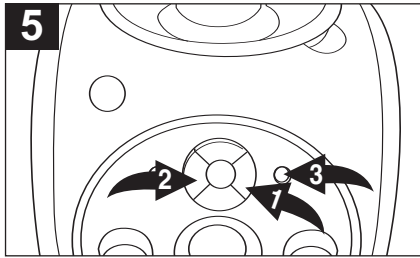

Oprima el botón de BRINCAR (▶▶) ❶ or (◀◀) ❷ para escoger la próxima pista que desee programar. Cuando parpadee el número de pista deseado en la pantalla, oprima de nuevo el botón de PROGRAMA .

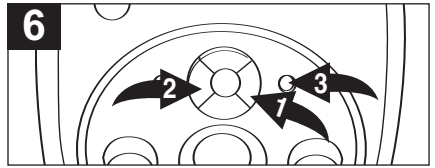

Repita el paso 5 hasta que haya programado las pistas deseadas en la memoria del programa de CD. Cuando se llene la memoria, aparecerá "En" en la pantalla por un segundo, así como también "01", luego parpadeará la primera pista programada en la pantalla.

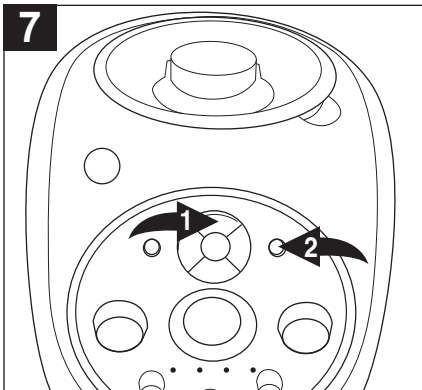

Oprima el botón de Tocar/Pausa (▶||) ❶ para empezar a tocar la repetición programada. El indicador de PROGRAMA se encenderá e iniciará la reproducción en la primera pista que usted programó. El reproductor continuará tocando todas las pistas que usted programó en el orden en que usted las programó. Cuando se haya tocado la última pista programada, el reproductor se detendrá y la pantalla mostrará de nuevo el número total de pistas en el disco. Si usted oprime el botón de PROGRAMA ❷ y luego oprime de nuevo el botón de Tocar/Pausa (▶||) ❶, la reproducción iniciará en la primera pista que usted programó y continuará hasta que se hayan tocado todas las pistas programadas.

**Para borrar la reproducción programada**, estando en modo de Paro, oprima el botón de PROGRAMA seguido del botón de Paro (■) o abra la puerta del compartimiento.

**Para revisar las pistas programadas**, oprima repetidamente el botón de PROGRAMA para ver las pistas programadas, mientras está en modo de Paro.

### REPETICIÓN PROGRAMADA

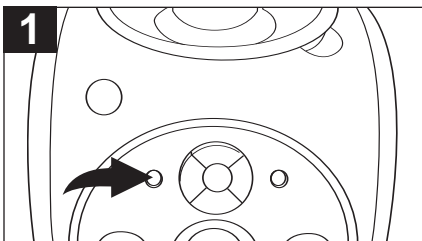

También es posible usar juntas las funciones de Programa y Repetir para repetir indefinidamente un programa específico. Primero, programe las pistas que usted desee oír en el orden que desee oírlas, como se describió anteriormente. Luego, oprima el botón de REPETIR dos veces. El indicador de PROGRAMA parpadeará y se iluminará el indicador de REPETIR.

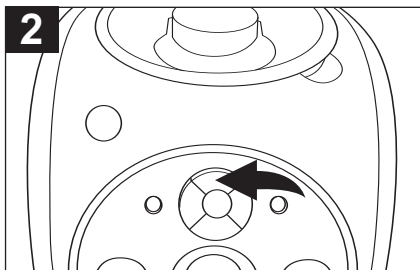

Oprima el botón de Tocar/Pausa (▶||) para iniciar la reproducción programada de repetición. El reproductor tocará las pistas que escogió usted, en el orden en que usted las programó. Cuando se haya tocado la última pista en el programa, el programa entero iniciará de nuevo.

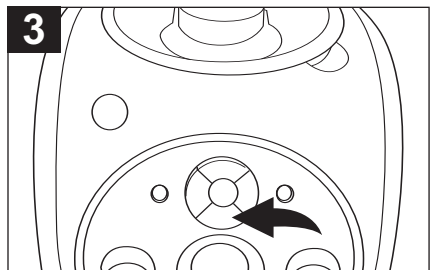

La operación de repetición del programa del continuará indefinidamente hasta que usted oprima el botón de Paro (■) o abra la puerta del CD.



## OPERACIÓN (CONTINUÍA)

### REPRODUCIR UN DISCO KARAOKE CD+G (DISCO COMPACTO + GRÁFICOS)

Usted puede oír un disco karaoke CD+G. Los discos CD+G combinan la música grabada con una pista adicional de video que muestra las letras de las canciones en la pantalla de un televisor externo (ver páginas 8 y 9). Mientras se escucha la canción, las palabras a cantar se marcarán en un color diferente en la mayoría de los CD+G.

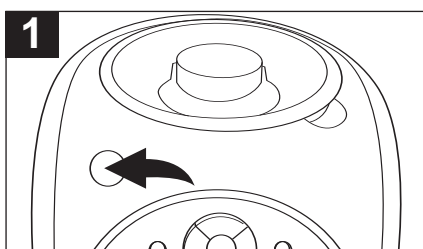

**1** Oprima el botón de ENCENDIDO a la posición ON (abajo) para encender la unidad; el indicador de ENERGÍA se iluminará.

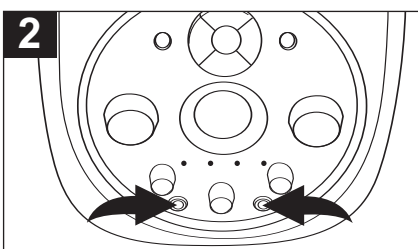

**2** Introduzca un disco CD+G. Inserte los micrófonos en los enchufes de Micrófono. Asegúrese de conectar la unidad a un televisor o televisor y estéreo como se muestra en las páginas 6 y 7.

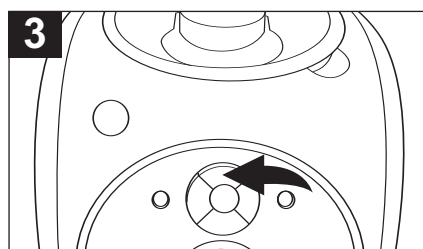

**3** Oprima el botón de TOCAR/PAUSA (▶||) para iniciar la reproducción del CD+G y la imagen y la letra de la canción aparecerá en la pantalla del televisor externo, si está conectado.

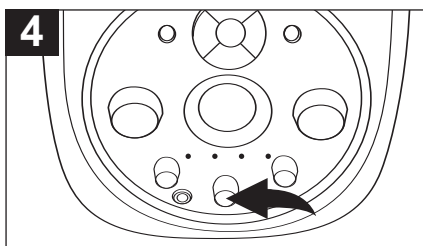

**4** Gire el control de AUTO VOZ a la derecha para eliminar las voces en el CD que se oyen mientras canta en el micrófono. Gire el control de AUTO VOZ a la izquierda para tener las pistas de voces en el CD a un volumen normal.

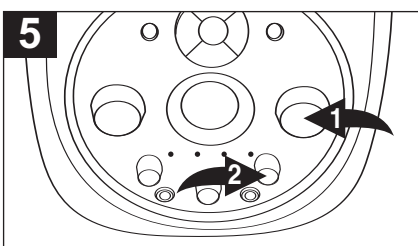

**5** Ajuste el control de volumen del micrófono según desee. Al subir este control se subirá el volumen del micrófono ①. Ajuste el control de ECO ② para agregar un efecto de eco a su voz. El control de ECO ② es variable de manera que puede agregar tanta o tan poca reverberancia como usted desee. Cante o hable al micrófono y usted escuchará tanto el CD+G como el micrófono.

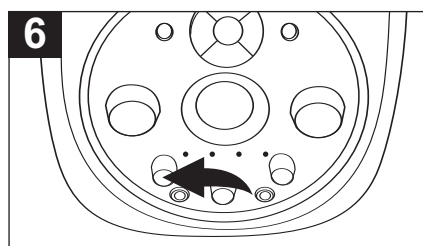

**6** Gire el control de BALANCE a la derecha para bajar el sonido en la bocina izquierda o a la izquierda para bajar el sonido de la bocina derecha.

#### NOTA:

- Las funciones de Programa y Repetir en un disco CD+G operan de la misma manera que con un CD estándar.

## OPERACIÓN (CONTINÚA)

### **BALANCE:**

En las grabaciones múltiplex, asegúrese de que el control de BALANCE esté en la posición central de modo que pueda escuchar las pistas de música y voces a un nivel igual.

### **INFORMACIÓN ACERCA DE LOS DISCOS CD+G KARAOKE:**

Los discos CD+G Karaoke están diseñados específicamente para que se reproduzcan en reproductores de CD especiales que incluyen un decodificador de CD+G, tal como esta unidad. Estos discos contienen las letras de cada canción y las letras aparecerán en la pantalla de su televisor, línea por línea, mientras el disco se reproduce. Normalmente las palabras en la pantalla cambiarán de color a la par con la música para ayudarle a cantar en el momento apropiado, aún si usted no conoce la canción.

La mayoría de los discos CD+G Karaoke tiene todas las canciones grabadas dos veces, primero con la música solamente, y luego con la música y las voces juntas. Por ejemplo, si usted compra un disco CD+G que contiene cuatro canciones, las pistas de la uno a la cuatro tendrán la música solamente sin las voces, y las pistas de la cinco a la ocho tendrán las mismas canciones grabadas con música en el canal izquierdo y las pistas de voces en el canal derecho.

### **MICRÓFONOS VICIADOS:**

Se dice que un micrófono está "viciado" cuando se oye un sonido chillante por acercarlo demasiado a las bocinas. Para evitar que un micrófono se vicie, mantenga el micrófono tan alejado de las bocinas como lo permita el cable. Si usted debe acercar el micrófono a las bocinas, como cuando cambia un disco o ajusta uno de los otros controles en la parte frontal de la unidad, ponga el interruptor de Encendido/Apagado del micrófono en la posición de OFF (apagado).

## CUIDADO Y MANTENIMIENTO

### Cuidado a los discos compactos

- Trate el disco compacto con cuidado. Agarre el disco compacto sólo por sus orillas. Nunca permita que sus dedos toquen el lado brillante y sin etiqueta del disco compacto.
- No pegue cinta adhesiva, calcomanías, etc. sobre la etiqueta del disco compacto.
- Limpie el disco compacto periódicamente con una tela suave, seca y sin pelusas. Nunca use detergentes o limpiadores abrasivos para limpiar un disco compacto. Si es necesario, use un juego de limpieza para CD.
- Si el disco compacto brinca o se atora en una sección del disco compacto probablemente esté sucio o dañado (rayado).
- Cuando limpie el disco compacto, frote en línea recta del centro hacia la orilla exterior del disco

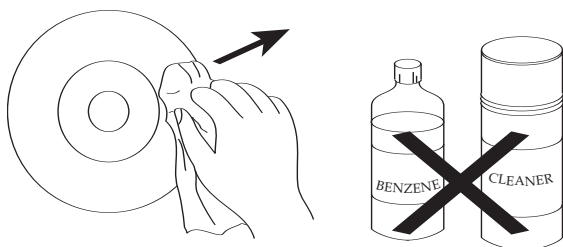
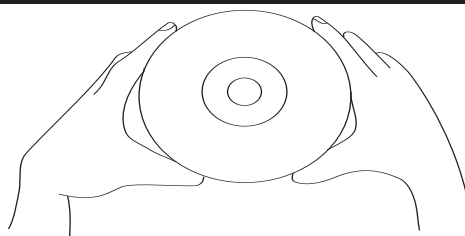

compacto. Nunca frote con movimientos circulares.

- Esta unidad fue diseñada sólo para tocar discos compactos que lleven el logotipo que se muestra aquí. Es posible que otros discos no cumplan con la norma de CD y no se escuchen bien.
- Los discos compactos deben guardarse en sus cajas después de usarlos para evitar daños.
- No exponga los discos compactos a los rayos directos del sol, mucha humedad, altas temperaturas o polvo, etc. La exposición prolongada o las temperaturas extremas pueden doblar el disco compacto.
- No pegue ni escriba nada sobre ninguno de los lados del disco compacto. Los instrumentos filosos o bien la tinta pueden dañar la superficie.



### Limpieza de la unidad

- Para prevenir los riesgos de incendio o choque eléctrico, desconecte su unidad de la toma de corriente cuando la esté limpiando.
- El acabado de su unidad puede limpiarse con un trapo seco y cuidarse como haría con cualquier otro mueble. Tenga cuidado al limpiar y frotar las partes de plástico.
- Puede usar un jabón neutro y un trapo húmedo para limpiar el panel frontal.

# GUÍA DE DIAGNÓSTICO

En caso de tener algún problema con la unidad, verifique lo siguiente antes de buscar servicio:

Síntoma	Posible causa	Solución
<b>Reproductor de disco compacto</b>		
Reproductor de CD no toca.	CD no instalado o instalado al revés.	Coloque el CD con etiqueta hacia arriba.
CD brinca mientras toca.	Disco sucio o rayado.	Frote el disco con un trapo o use otro disco.
<b>General</b>		
Sin sonido.	Cable de energía desconectado.	Conecte el cable de energía.
<b>Karaoke</b>		
Todavía se oyen voces cuando interruptor de VOICES está en APAGADO.	Usando un CD que no es CD+G. Voces de apoyo deberían estar incluidas.	Use un CD que sea CD+G. Esto es normal, sólo se reducen las voces principales.
Se oye retroalimentación al cantar.	Micrófono demasiado cerca a unidad o Volumen de mic muy alto.	Aleje el micrófono de la unidad o disminuya Volumen de MIC.
Palabras no aparece en pantalla de televisor.	Usando un CD que no es CD+G.	Use un CD que sea CD+G.
	Conexiones no apropiadas.	Conecte televisor apropiadamente, pgs 6-7.
	No ha seleccionado una fuente en el televisor.	Cambie la fuente del televisor para que corresponda a la conexión del karaoke (es decir, VIDEO 1, AUX IN, etc.).

**PARA OBTENER AYUDA ADICIONAL CON RESPECTO A LA CONFIGURACIÓN U OPERACIÓN, SÍRVASE VISITAR NUESTRO SITIO WEB EN**

**WWW.MEMOREXELECTRONICS.COM**

**O COMUNÍQUESE CON SERVICIO AL CLIENTE AL (954) 660-7100.**

**GUARDE LOS MATERIALES DEL EMPAQUE AL MENOS 90 DÍAS POR SI ACASO NECESITARA REGRESAR EL PRODUCTO A SU DISTRIBUIDOR O A MEMOREX.**

**PARA OBTENER PARTES Y ACCESORIOS, COMUNÍQUESE CON FOX INTERNATIONAL AL 1-800-321-6993.**

# ESPECIFICACIONES

## GENERAL:

Fuente de energía.....120V, 60Hz AC  
Bocina .....2 x 2W, 8 Ohmios  
Energía de salida .....2 x 1W

## SECCIÓN DE CD:

Diámetro de disco.....4.72" (120mm)  
3.15" (80mm) CD sencillo  
Fuente óptica .....Láser semiconductor

Las especificaciones están sujetas a cambio sin previo aviso.

Memcorp, Inc.  
Weston, FL  
Impreso en Hong Kong

Visite nuestro sitio web en [www.memorexelectronics.com](http://www.memorexelectronics.com)

## Free Manuals Download Website

<http://myh66.com>

<http://usermanuals.us>

<http://www.somanuals.com>

<http://www.4manuals.cc>

<http://www.manual-lib.com>

<http://www.404manual.com>

<http://www.luxmanual.com>

<http://aubethermostatmanual.com>

Golf course search by state

<http://golfingnear.com>

Email search by domain

<http://emailbydomain.com>

Auto manuals search

<http://auto.somanuals.com>

TV manuals search

<http://tv.somanuals.com>