

# **Memorex**<sup>®</sup>

Is it live or is it Memorex?<sup>™</sup>

## **MX4139**

### **User's Guide** **Guía del Usuario**

Home Audio System with CD Player  
and AM/FM Stereo Radio

Estéreo Modular con Reproductor de  
CD y Radio AM/FM Estéreo

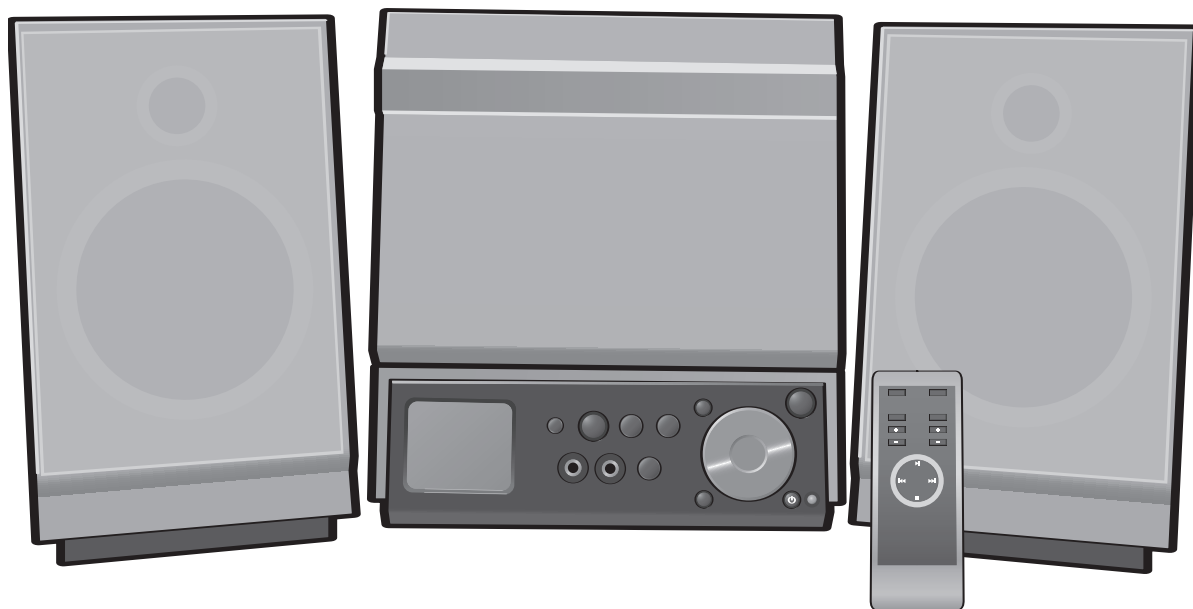

**Before operating this product, please read these instructions completely.**  
**Antes de operar este producto, sírvase leer este instructivo en su totalidad.**

**Dear Customer,**



Please read this manual thoroughly before operating the unit to become more familiar with it and obtain the performance that will bring you continued enjoyment for many years. Keep these instructions handy for future reference.

**PLEASE KEEP ALL PACKAGING MATERIAL FOR AT LEAST 90 DAYS IN CASE YOU NEED TO RETURN THIS PRODUCT TO YOUR PLACE OF PURCHASE OR MEMOREX.**

For future reference, record the serial number of the unit printed on the rear of the cabinet.

Serial Number \_\_\_\_\_



# SAFETY PRECAUTIONS

	<b>CAUTION</b> <b>RISK OF ELECTRIC SHOCK</b> <b>DO NOT OPEN</b>	
<b>CAUTION:</b> TO REDUCE THE RISK OF ELECTRIC SHOCK, DO NOT REMOVE COVER (OR BACK). NO USER-SERVICEABLE PARTS INSIDE. REFER SERVICING TO QUALIFIED SERVICE PERSONNEL. (This Caution Marking with Rating Label is located at the rear enclosure of the unit.)		

**INFORMATION:**

This equipment has been tested and found to comply with the limits for a Class B digital device, pursuant to Part 15 of the FCC Rules. These limits are designed to provide reasonable protection against harmful interference in a residential installation. This equipment generates, uses and can radiate radio frequency energy and, if not installed and used in accordance with the instructions, may cause harmful interference to radio communications. However, there is no guarantee that interference will not occur in a particular installation. If this equipment does cause harmful interference to radio or television reception, which can be determined by turning the equipment off and on, the user is encouraged to try to correct the interference by one or more of the following measures:

- Reorient or relocate the receiving antenna.
- Increase the separation between the equipment and receiver.
- Connect the equipment into an outlet on a circuit different from that to which the receiver is connected.
- Consult the dealer or an experienced radio/TV technician for help.

	<b>DANGEROUS VOLTAGE</b> The lightning flash with arrowhead symbol within an equilateral triangle is intended to alert the user to the presence of uninsulated dangerous voltage within the product's enclosure that may be of sufficient magnitude to constitute a risk of electric shock to persons.
	<b>ATTENTION</b> The exclamation point within an equilateral triangle is intended to alert the user to the presence of important operating and maintenance (servicing) instructions in the literature accompanying the appliance.
	<b>DANGER</b> Invisible and hazardous laser radiation when open and interlock failed or defeated. Avoid direct exposure to beam.

**WARNING: TO PREVENT FIRE OR SHOCK HAZARD, DO NOT EXPOSE THIS UNIT TO RAIN OR MOISTURE.**

**FCC WARNING:**  
This equipment may generate or use radio frequency energy. Changes or modifications to this equipment may cause harmful interference unless the modifications are expressly approved in the instruction manual. The user could lose the authority to operate this equipment if an unauthorized change or modification is made.

**SURGE PROTECTORS:**  
It is recommended to use a surge protector for AC connection. Lightning and power surges ARE NOT covered under warranty for this product.

**LASER SAFETY:** This unit employs a laser. Only qualified service personnel should attempt to service this device due to possible eye injury.  
**CAUTION:** USE OF CONTROLS, ADJUSTMENTS OR PERFORMANCE PROCEDURE HEREIN MAY RESULT IN HAZARDOUS RADIATION EXPOSURE.

This Class B digital apparatus complies with Canadian ICES-003.  
Cet appareil numérique de la classe B est conforme à la norme NMB-003 du Canada.

**ATTENTION:**  
POUR ÉVITER LES CHOC ÉLECTRIQUES, INTRODUIRE LA LAME LA PLUS LARGE DE LA FICHE DANS LA BORNE CORRESPONDANTE DE LA PRISES ET POUSSER JUSQU'AU FOND.

## Dear Customer:

Selecting fine audio equipment such as the unit you've just purchased is only the start of your musical enjoyment. Now it's time to consider how you can maximize the fun and excitement your equipment offers. This manufacturer and the Electronic Industries Association's Consumer Electronics Group want you to get the most out of your equipment by playing it at a safe level. One that lets the sound come through loud and clear without annoying blaring or distortion-and, most importantly, without affecting your sensitive hearing.

Sound can be deceiving. Over time your hearing "comfort level" adapts to higher volumes of sound. So what sounds "normal" can actually be loud and harmful to your hearing. Guard against this by setting your equipment at a safe level BEFORE your hearing adapts.

### To establish a safe level:

- Start your volume control at a low setting.
- Slowly increase the sound until you can hear it comfortably and clearly, and without distortion.

### Once you have established a comfortable sound level:

- Set the dial and leave it there.

Taking a minute to do this now will help to prevent hearing damage or loss in the future. After all, we want you listening for a lifetime.

## We Want You Listening For A Lifetime

Used wisely, your new sound equipment will provide a lifetime of fun and enjoyment. Since hearing damage from loud noise is often undetectable until it is too late, this manufacturer and the Electronic Industries Association's Consumer Electronics Group recommend you avoid prolonged exposure to excessive noise. This list of sound levels is included for your protection.

### Decibel

<u>Level</u>	<u>Example</u>
30	Quiet library, soft whispers
40	Living room, refrigerator, bedroom away from traffic
50	Light traffic, normal conversation, quiet office
60	Air conditioner at 20 feet, sewing machine
70	Vacuum cleaner, hair dryer, noisy restaurant
80	Average city traffic, garbage disposals, alarm clock at two feet

### THE FOLLOWING NOISES CAN BE DANGEROUS UNDER CONSTANT EXPOSURE:

90	Subway, motorcycle, truck traffic, lawn mower
100	Garbage truck, chain saw, pneumatic drill
120	Rock band concert in front of speakers, thunderclap
140	Gunshot blast, jet engine
180	Rocket launching pad

Information courtesy of the Deafness Research Foundation.



# IMPORTANT SAFETY INSTRUCTIONS

Before using the unit, be sure to read all operating instructions carefully. Please note that these are general precautions and may not pertain to your unit. For example, this unit may not have the capability to be connected to an outdoor antenna.

## 1. READ INSTRUCTIONS

All the safety and operating instructions should be read before the product is operated.

## 2. RETAIN INSTRUCTIONS

The safety and operating instructions should be retained for future reference.

## 3. HEED WARNINGS

All warnings on the product and in the operating instructions should be adhered to.

## 4. FOLLOW INSTRUCTIONS

All operating and use instructions should be followed.

## 5. CLEANING

Unplug this product from the wall outlet before cleaning. Do not use liquid cleaners or aerosol cleaners. Use a dry cloth for cleaning.

## 6. ATTACHMENTS

Do not use attachments not recommended by the product's manufacturer as they may cause hazards.

## 7. WATER AND MOISTURE

Do not use this product near water—for example: near a bathtub, washbowl, kitchen sink or laundry tub; in a wet basement; or near a swimming pool.

## 8. ACCESSORIES

Do not place this product on an unstable cart, stand, tripod, bracket or table. The product may fall, causing serious injury and serious damage to the product. Use only with a cart, stand, tripod, bracket or table recommended by the manufacturer or sold with the product. Any mounting of the product should follow the manufacturer's instructions, and should use a mounting accessory recommended by the manufacturer.

PORTABLE CART WARNING  
(symbol provided by RETAC)



8A. An appliance and cart combination should be moved with care. Quick stops, excessive force and uneven surfaces may cause the appliance and cart combination to overturn.

## 9. VENTILATION

Slots and openings in the cabinet and in the back or bottom are provided for ventilation, to ensure reliable operation of the product and to protect it from overheating. These openings must not be blocked or covered. The openings should never be blocked by placing the product on a bed, sofa, rug or other similar surface. This product should never be placed near or over a radiator or heat source. This product should not be placed in a built-in installation such as a bookcase or rack unless proper ventilation is provided or the manufacturer's instructions have been adhered to.

## 10. POWER SOURCES

This product should be operated only from the type of power source indicated on the marking label. If you are not sure of the type of power supply to your home, consult your appliance dealer or local power company. For products intended to operate from battery power, or other sources, refer to the operating instructions.

## 11. GROUNDING OR POLARIZATION

This product is equipped with a polarized alternating-current line plug (a plug having one blade wider than the other). This plug will fit into the power outlet only one way. This is a safety feature. If you are unable to insert the plug fully into the outlet, try reversing the plug. If the plug should still fail to fit, contact your electrician to replace your obsolete outlet. Do not defeat the safety purpose of the polarized plug.

## 12. POWER-CORD PROTECTION

Power-supply cords should be routed so that they are not likely to be walked on or pinched by items placed upon or against them, paying particular attention to cords at plugs, convenience receptacles, and the point where they exit from the appliance.

## 13. LIGHTNING

To protect your product from a lightning storm, or when it is left unattended and unused for long periods of time, unplug it from the wall outlet and disconnect the antenna or cable system. This will prevent damage to the product due to lightning and power-line surges.

## 14. POWER LINES

An outside antenna system should not be located in the vicinity of overhead power lines or other electric light or power circuits, or where it can fall into such power lines or circuits. When installing an outside antenna system, extreme care should be taken to keep from touching such power lines or circuits as contact with them might be fatal.

## 15. OVERLOADING

Do not overload wall outlets and extension cords as this can result in a risk of fire or electric shock.

## 16. OBJECT AND LIQUID ENTRY

Never push objects of any kind into this product through openings as they may touch dangerous voltage points or short out parts that could result in fire or electric shock. Never spill or spray any type of liquid on the product.

## 17. OUTDOOR ANTENNA GROUNDING

If an outside antenna is connected to the product, be sure the antenna system is grounded so as to provide some protection against voltage surges and built-up static charges. Section 810 of the National Electric Code, ANSI/NFPA 70, provides information with respect to proper grounding of the mast and supporting structure, grounding of the lead-in wire to an antenna discharge product, size of grounding conductors, location of antenna discharge product, connection to grounding electrodes and requirements for grounding electrodes.

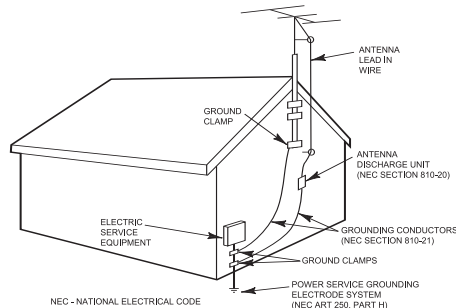

S2898A

EXAMPLE OF ANTENNA GROUNDING AS PER NATIONAL ELECTRICAL CODE

## 18. SERVICING

Do not attempt to service this product yourself as opening or removing covers may expose you to dangerous voltage or other hazards. Refer all servicing to qualified service personnel.

## 19. REPLACEMENT PARTS

When replacement parts are required, be sure the service technician uses replacement parts specified by the manufacturer or those that have the same characteristics as the original part. Unauthorized substitutions may result in fire, electric shock or other hazards.

## 20. SAFETY CHECK

Upon completion of any service or repairs to this product, ask the service technician to perform safety checks to determine that the product is in proper operating condition.

## 21. WALL OR CEILING MOUNTING

The product should be mounted to a wall or ceiling only as recommended by the manufacturer.

## 22. DAMAGE REQUIRING SERVICE

Unplug the product from the wall outlet and refer servicing to qualified service personnel under the following conditions:

- When the power-supply cord or plug is damaged.
- If liquid has been spilled or objects have fallen into the product.
- If the product has been exposed to rain or water.
- If the product does not operate normally by following the operating instructions. Adjust only those controls that are covered by the operating instructions, as an adjustment of other controls may result in damage and will often require extensive work by a qualified technician to restore the product to its normal operation.
- If the product has been dropped or the cabinet has been damaged.
- When the product exhibits a distinct change in performance—this indicates a need for service.

## 23. HEAT

The product should be situated away from heat sources such as radiators, heat registers, stoves or other products (including amplifiers) that produce heat.

## 24. NOTE TO CATV SYSTEM INSTALLER

This reminder is provided to call the CATV system installer's attention to Article 820-40 of the NEC that provides guidelines for proper grounding and, in particular, specifies that the cable ground shall be connected to the grounding system of the building, as close to the point of cable entry as practical.

# PREPARATION FOR USE

## SPEAKER CONNECTION

1. Place the speakers in convenient locations on either side of the unit. Usually a distance of five to eight feet between speakers provides the best stereo effect, but this may vary depending on the size and acoustics of the room.
2. Locate the Speaker Jacks on the rear of the unit and connect the red wires to the red (+) terminals and connect the black wires to the black (-) terminals.
3. To connect the speakers, press the terminal up, insert the speaker wire and release the terminal back to the lock position.
4. Pull lightly on the connection (as shown) to make sure it is secure.

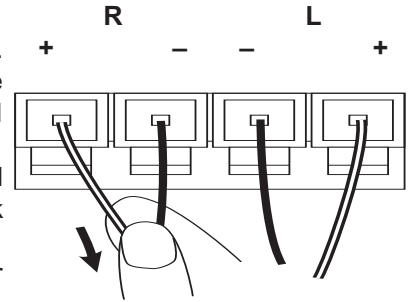

**CAUTION:** Only connect the speakers which are supplied with the unit. The use of any other or additional speakers may cause damage to the unit. Never operate the unit without the speakers connected.

## REMOTE BATTERY INSTALLATION

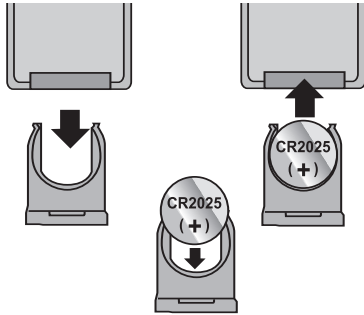

1. Remove the Battery Compartment (on the bottom rear of the remote control) by sliding the compartment out. (You can insert a penny, or similar object, into the groove on the compartment to help slide it out.)
2. Install a CR2025 battery, paying attention to the polarity diagram in the Battery Compartment (positive side up).
3. Replace the Battery Compartment.

## BATTERY PRECAUTIONS

Follow these precautions when using a battery in this device:

1. Warning - Danger of explosion if battery is incorrectly replaced. Replace only with the same or equivalent type.
2. Use only the size and type of battery specified.
3. Be sure to follow the correct polarity when installing the battery as indicated in the Battery Compartment. A reversed battery may cause damage to the device.
4. If the device is not to be used for a long period of time, remove the battery to prevent damage or injury from possible battery leakage.
5. Do not try to recharge a battery not intended to be recharged; it can overheat and rupture. (Follow battery manufacturer's directions.)

## AC CONNECTION

Unwind the AC cord and extend it to its full length. Insert the AC plug into any convenient 120V 60Hz household outlet.

Please note that this unit is equipped with a polarized AC plug which has one blade wider than the other. This is a safety feature to reduce the likelihood of electric shock. This polarized AC plug will only fit in a polarized AC outlet. If you find that you cannot insert this plug into your outlet, you may have an obsolete non-polarized outlet. Please do not try to defeat this safety feature by using a non-polarized adapter or by filing the wider blade to make it fit into your outlet. If this plug does not fit into your outlet, you should contact a qualified licensed electrician to replace your obsolete outlet.

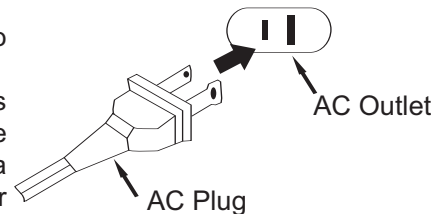

# PREPARATION FOR USE (CONTINUED)

## IMPORTANT NOTES:

- Before moving or lifting the unit, make sure the AC plug is disconnected from the power source.
- Do not move or lift the unit during playing/loading of a CD as this may cause malfunction to the CD mechanism.
- If there is a power failure or the AC cord is disconnected for a short period of time, the clock will stop but the time will be kept. When the power is resumed or the AC cord is connected again, the clock time will continue running. However, if the power failure lasts or the AC cord is disconnected for several minutes, the clock will be reset ("12:00" will appear in the display) and you will need to set the clock again.

## CONNECTING AN EXTERNAL UNIT

You can connect an external unit to this unit, such as a cassette player, etc. Simply connect an audio cable (not included) from the AUX IN jack on this unit to the external unit's AUX OUT jack. This will allow you to broadcast the external unit's sound through this unit's speakers. Make sure both units are turned on and press the FUNCTION button repeatedly until "AUX" appears in the display.

## NOTES:

- Connecting the unit to an external audio source will allow you to broadcast the external unit's sound through this unit's speakers.
- When connecting the external unit, refer to the owner's manual of the external unit, as well as this manual.
- When connecting the external unit, make sure the power is off and both units are unplugged before making any connections.

## REMOTE SENSOR

To operate the unit with the remote control, point the remote at the Remote Sensor on the front of the main unit and press the appropriate button. The remote control has an effective operating range of approximately 20 feet and an angle of no more than 30°.

**NOTE:** Bright sunlight may interfere with the operation of the remote control.

## HEADPHONE JACK

For private listening, connect 3.5mm (32 ohm) stereo headphones (not included) to this jack. The speakers are automatically disconnected when the headphone plug is inserted in the jack.

# LOCATION OF CONTROLS

## FRONT

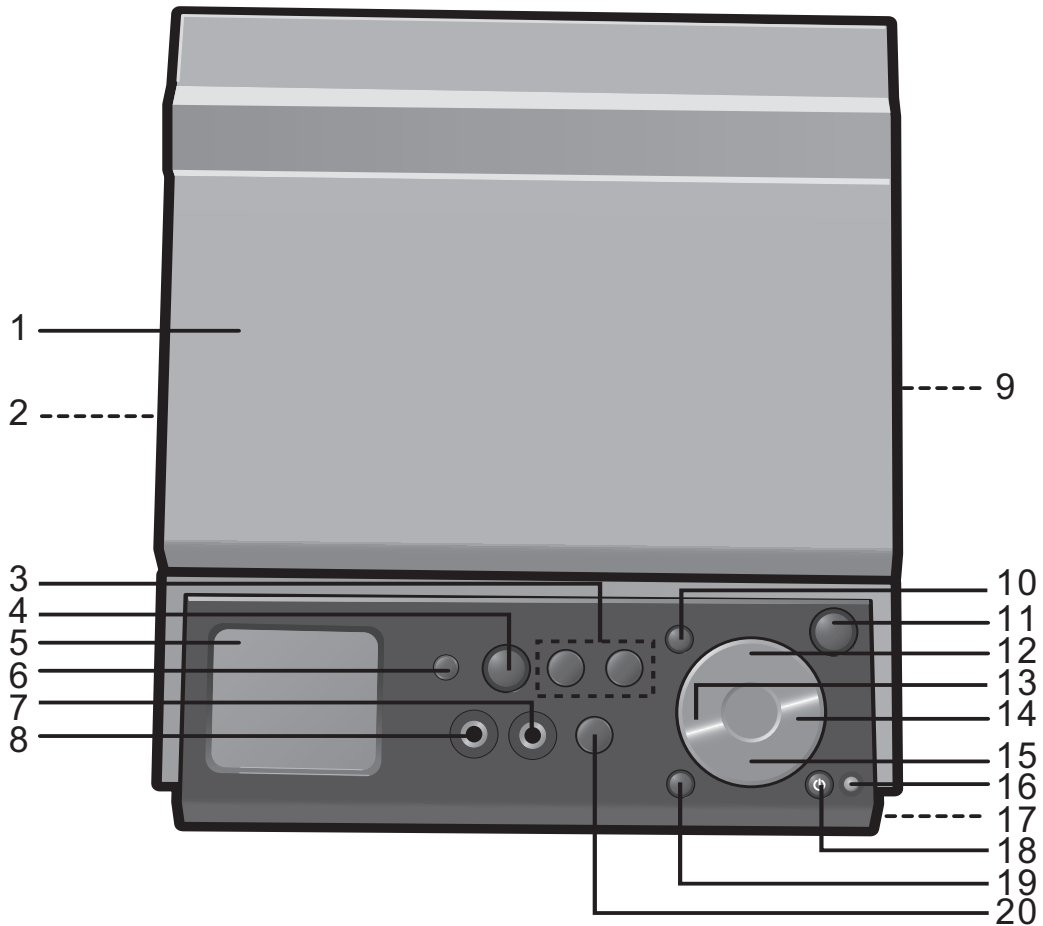

1. CD Compartment
2. Speaker Jacks (Rear of Unit)  
**(SPEAKERS PART NO. 0166-4139080-5000\*)**
3. VOLUME - / + Buttons
4. BBS (Bass Boost) Button
5. Display
6. Remote Sensor
7. Headphones Jack
8. AUX IN Jack
9. FM Wire Antenna (Rear of Unit)
10. PROG./MEMO./Clock Set Button
11. CD OPEN Button
12. PLAY/PAUSE (▶||) Button
13. Tune/Skip/Time Down (-) Button
14. Tune/Skip/Time Up (+) Button
15. STOP/BAND (■) Button
16. Standby Indicator
17. AC Cord (Rear of Unit)
18. POWER Button
19. P-MODE (Play Mode)/MEMO.  
(Memory) Up Button
20. FUNCTION Button

**\*Consumer Replaceable Part  
(See page 17 to order.)**

# LOCATION OF CONTROLS (CONTINUED)

## REMOTE

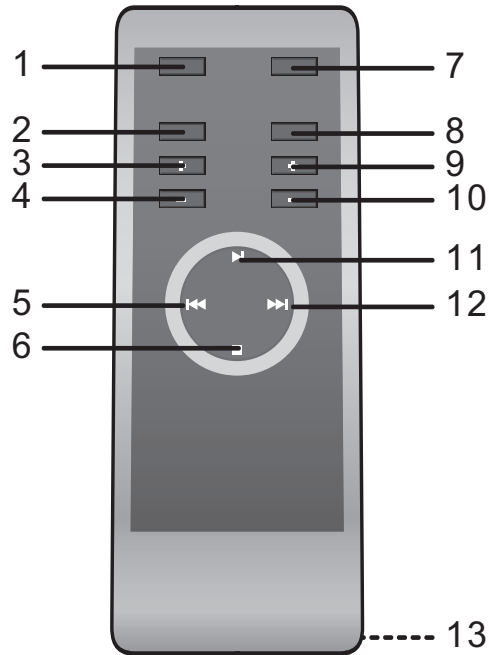

1. POWER Button
2. PROGRAM Button
3. MODE (Play Mode)/MEMORY Up Button
4. MEMORY Down Button
5. Tune/Skip/Time Down (-) Button
6. STOP/BAND (■) Button
7. MUTE Button
8. FUNCTION Button
9. VOLUME + Button

10. VOLUME - Button
11. PLAY/PAUSE (▶||) Button
12. Tune/Skip/Time Up (+) Button
13. Battery Compartment (Rear of Unit)

**REMOTE CONTROL PART NO.  
0000-MX41390-5800\***

**\*Consumer Replaceable Part  
(See page 17 to order.)**



# OPERATING INSTRUCTIONS

## SETTING THE CLOCK

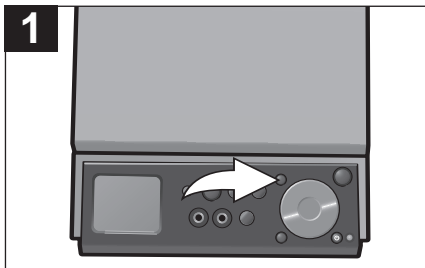

1 With the power off, press the PROG./MEMO./Clock Set button; "12H" or "24H" will blink.

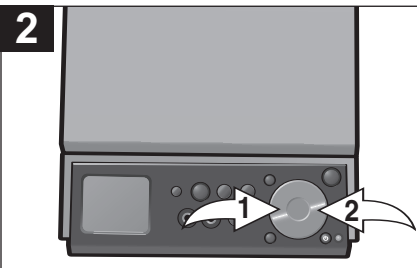

2 Press the Tune/Skip/Time Down (-) ❶ or Up (+) ❷ button to set the unit to the 24 hour (24H) mode (also known as military time) or 12 hour (12H) mode.

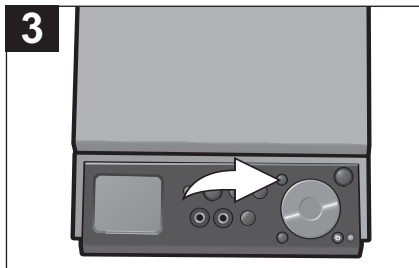

3 Press the PROG./MEMO./Clock Set button and the hours will blink.

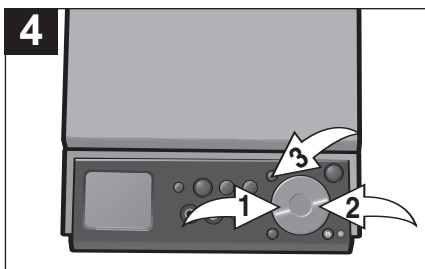

4 Press the Tune/Skip/Time Down (-) ❶ or Up (+) ❷ button to set the current hour. (If you selected 12H mode, be sure to observe the AM or PM indicators to make sure you have set the hour correctly.) Press the PROG./MEMO./Clock Set button ❸ again; the minute digits will blink.

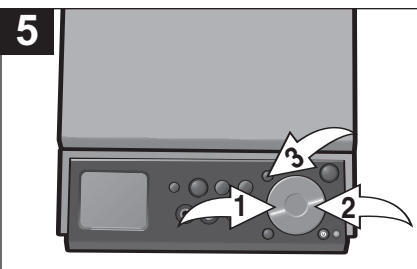

5 Press the Tune/Skip/Time Down (-) ❶ or Up (+) ❷ button to set the current minute. Press the PROG./MEMO./Clock Set button ❸ and the time will be set.

**NOTE:** The time will appear in the display when the unit is turned off or when you press the FUNCTION button and enter AUX mode.

# OPERATING INSTRUCTIONS (CONTINUED)

## BASS BOOST

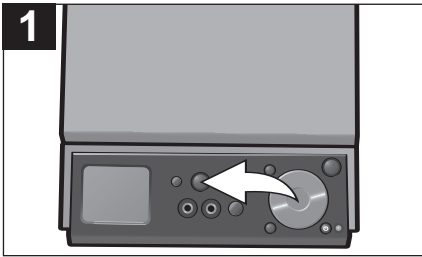

With the power on, press the BBS (Bass Boost) button to enhance the overall bass sound. Press again for normal bass.

## MUTE

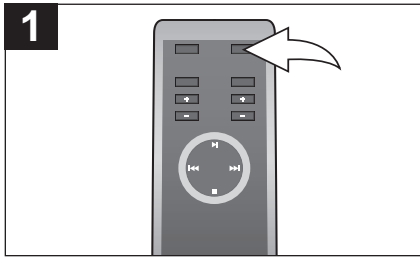

To temporarily mute the sound, press the MUTE button on the remote control; the sound will be muted. Press the MUTE button again to restore the sound.

## HEADPHONES JACK

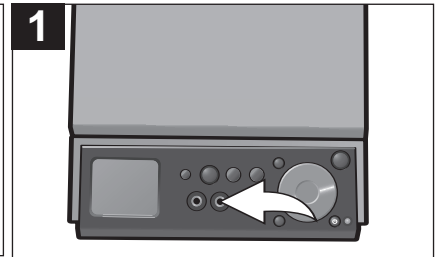

To listen to the unit through headphones, simply insert the headphones (not included) into the Headphones jack. The speakers will be disconnected when the Headphones are plugged in.

# OPERATING INSTRUCTIONS (CONTINUED)

## LISTENING TO THE RADIO



1 Press the POWER button to turn the unit on.

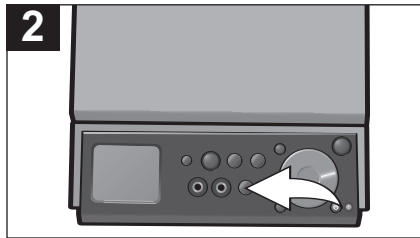

2 Repeatedly press the FUNCTION button to select the radio.



3 Press the STOP/BAND (■) button to select AM or FM.

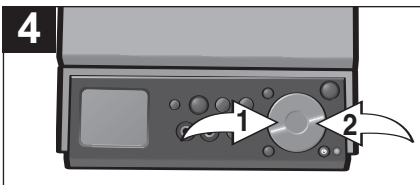

4 **MANUAL TUNING:** Repeatedly press the Tune/Skip/Time Down (-) ❶ or Up (+) ❷ button to manually advance the frequency in the display up or down until the desired frequency appears.

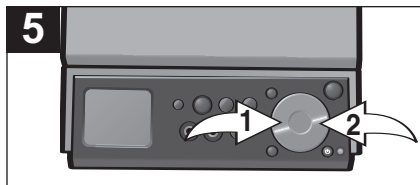

5 **AUTOMATIC TUNING:** Press and hold the Tune/Skip/Time Down (-) ❶ or Up (+) ❷ button until the frequency in the display starts to scan, and then release the button; the tuner will search and then stop on the next strong station it finds. Repeat this step until the desired frequency appears in the display.

**NOTE:** If you have tuned to an FM Stereo station, "STEREO" will light in the display.

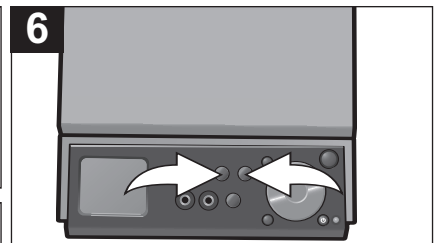

6 Adjust the VOLUME +/- buttons as desired.

### Hints for Better Reception

**AM**—The AM ferrite bar antenna is located inside the unit. It may be necessary to turn the unit slightly so that the internal antenna is pointing in the direction of the AM transmitter. You may have to experiment to find the position that provides the strongest reception for each of your favorite AM stations.

**FM**—Extend the FM wire antenna for best FM reception. You may have to vary the direction of the antenna to find the strongest signal for each FM station.

# OPERATING INSTRUCTIONS (CONTINUED)

## SETTING RADIO PRESETS

This unit can preset 10 AM and 10 FM radio stations for convenient recall.

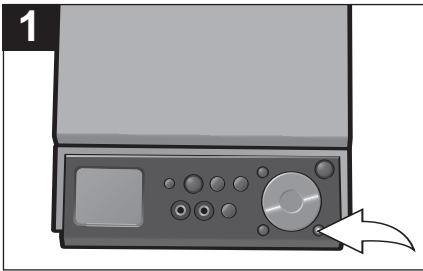
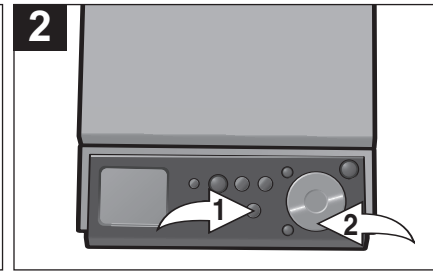
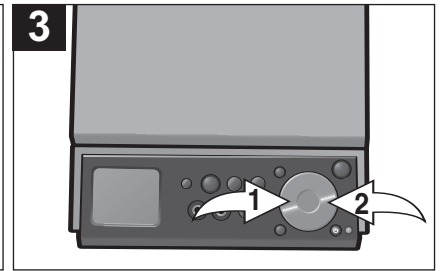
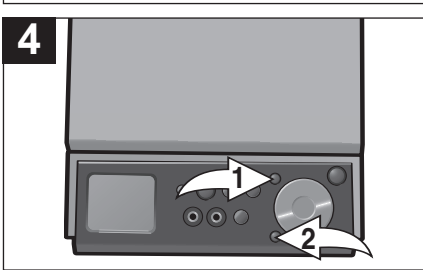
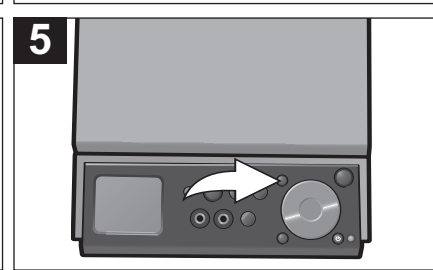
 <p>1</p> <p>Diagram showing the front panel of the radio with an arrow pointing to the POWER button.</p>	 <p>2</p> <p>Diagram showing the front panel with arrows pointing to the FUNCTION button (1) and the STOP/BAND button (2).</p>	 <p>3</p> <p>Diagram showing the front panel with arrows pointing to the Tune/Skip/Time Down (-) button (1) and the Tune/Skip/Time Up (+) button (2).</p>
<p>Press the POWER button to turn the unit on.</p>	<p>Repeatedly press the FUNCTION button ❶ to select the radio. Press the STOP/BAND (■) button ❷ to select AM or FM.</p>	<p>Press the Tune/Skip/Time Down (-) ❶ or Up (+) ❷ button to select a station.</p>
 <p>4</p> <p>Diagram showing the front panel with arrows pointing to the PROG./MEMO./Clock Set button (1) and the P-MODE/MEMO. UP button (2).</p>	 <p>5</p> <p>Diagram showing the front panel with an arrow pointing to the PROG./MEMO./Clock Set button.</p>	<p>6</p> <p>3 ↔ 5</p>
<p>Press the PROG./MEMO./Clock Set button ❶; the preset number will appear and "MEMORY" will blink in the display. Press the P-MODE/MEMO. UP button ❷ repeatedly until the desired memory number appears on the display.</p>	<p>Press the PROG./MEMO./Clock Set button again to set the station in the selected memory.</p>	<p>Repeat steps 3 through 5 to program up to 10 stations in each band, if desired.</p> <p><b>In case the main power supply is interrupted, the memory presets will be erased.</b></p>

## RECALLING RADIO PRESETS (10 EACH BAND)

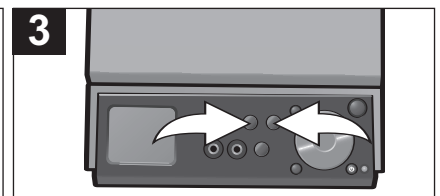
<p>1</p> <p>1 ↔ 2</p>	 <p>2</p> <p>Diagram showing the front panel with an arrow pointing to the P-MODE/MEMO. UP button.</p>	 <p>3</p> <p>Diagram showing the front panel with arrows pointing to the VOLUME +/- buttons.</p>
<p>Follow steps 1 and 2 above.</p>	<p>Press the P-MODE/MEMO. UP button to select a preset; the station will automatically be tuned in.</p>	<p>Adjust the VOLUME +/- buttons as desired.</p>

# OPERATING INSTRUCTIONS (CONTINUED)

## PLAYING COMPACT DISCS

This unit can play standard, CD-R or CD-RW CDs.



Press the POWER button to turn the unit on.

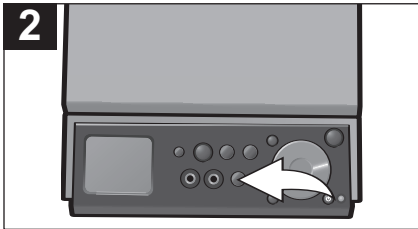

Repeatedly press the FUNCTION button to select CD.



Press the CD OPEN button and gently press a CD onto the center spindle with the label side facing forward and close the CD compartment by gently pressing the CD compartment door down until it clicks into place. The total number of tracks will appear in the display.

**NOTE:** 3 inch single or standard CDs can be used with this unit.

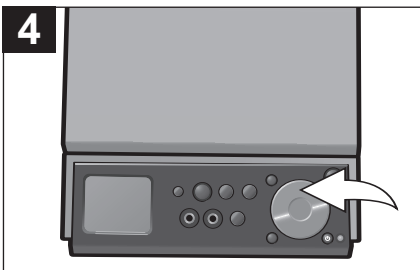

Press the PLAY/PAUSE (▶||) button to begin playback on Track 1. Playback will continue until all the tracks on the disc have been played.

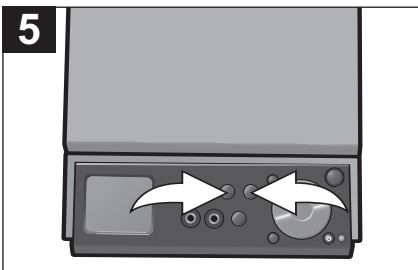

Adjust the VOLUME +/- buttons as desired.



To stop playback before the disc ends, press the STOP/BAND (■) button. The disc will stop and the display will show the total number of tracks on the disc.

## CD PAUSE CONTROL

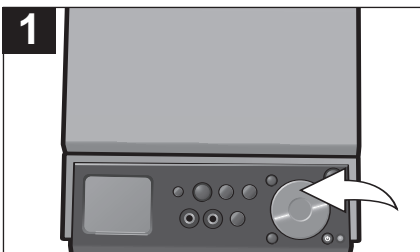

During CD playback, if you wish to pause the disc momentarily, press the PLAY/PAUSE (▶||) button. Playback stops but the disc continues to spin and the Play indicator will blink.

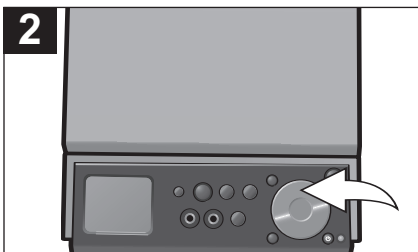

Press the PLAY/PAUSE (▶||) button again to release pause and resume normal CD playback.

# OPERATING INSTRUCTIONS (CONTINUED)

## TO BEGIN PLAYBACK FROM A SPECIFIC TRACK

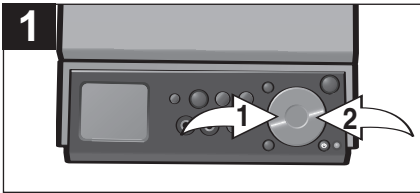

After you insert a disc into the CD player, press either the Tune/Skip/Time Down (-) **1** or Up (+) **2** button to select a specific track for playback; the track number will blink for few seconds.



While the track number is blinking, press the PLAY/PAUSE (**▶||**) button. Playback will begin on the track you selected.

## FORWARD/REVERSE SKIP TRACK AND HIGH-SPEED MUSIC SEARCH (**▶▶||**/**◀◀||**)

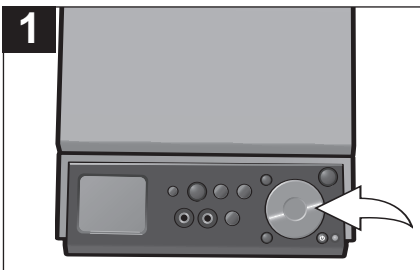

During playback, press the Tune/Skip/Time Up (+) button once to advance the player to the beginning of the next track. Press the Tune/Skip/Time Up (+) button repeatedly to advance the player to higher-numbered tracks.

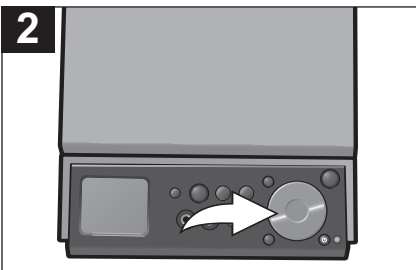

During playback, press the Tune/Skip/Time Down (-) button once to move the player back to the beginning of the current track. Press the Tune/Skip/Time Down (-) button repeatedly to move the player back to lower-numbered tracks.

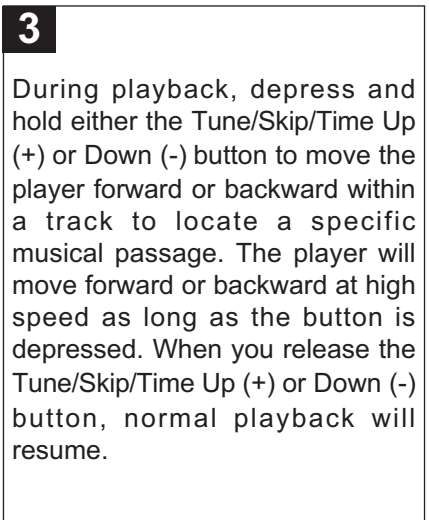

During playback, depress and hold either the Tune/Skip/Time Up (+) or Down (-) button to move the player forward or backward within a track to locate a specific musical passage. The player will move forward or backward at high speed as long as the button is depressed. When you release the Tune/Skip/Time Up (+) or Down (-) button, normal playback will resume.

## RANDOM PLAYBACK

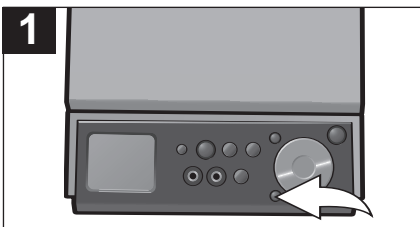

To play the tracks on the CD in a random order, while in the Stop mode, press the P-MODE/MEMO. Up button repeatedly until "RANDOM" appears in the display.



Press the PLAY/PAUSE (**▶||**) button and the tracks will play in a random order.

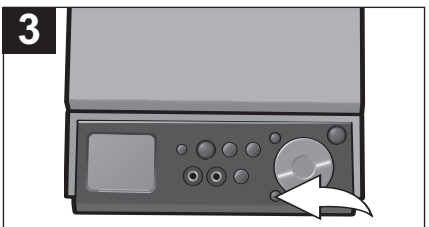

To cancel random playback, press the P-MODE/MEMO. Up button repeatedly until "RANDOM" disappears from the display.

# OPERATING INSTRUCTIONS (CONTINUED)

## REPEAT PLAYBACK OF ONE TRACK OR ALL TRACKS

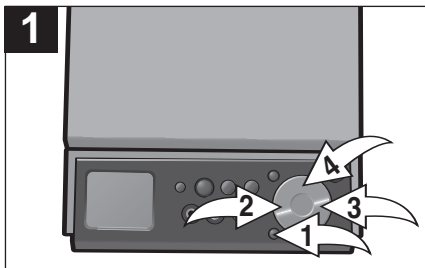

To repeat a single track, while in the Stop mode, press the P-MODE/MEMO. Up button ❶ once; "REPEAT" will blink in the display. Press the Tune/Skip/Time Down (-) ❷ or Up (+) ❸ button to select the specific track that you wish to repeat. While the desired track number is blinking in the display, press the PLAY/PAUSE (▶||) button ❹ to begin playback. The specific track you selected will be repeated continuously.

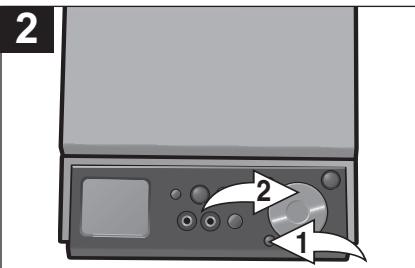

To repeat all of the tracks on a disc continuously, while in the Stop mode, press the P-MODE/MEMO. Up button ❶ twice; "REPEAT" will light solid in the display. Press the PLAY/PAUSE (▶||) button ❷ to begin all tracks repeating.

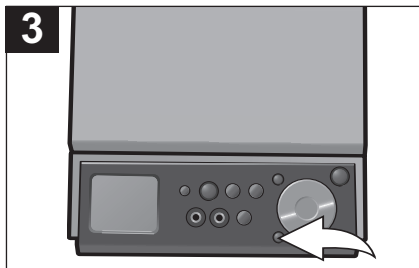

To cancel Repeat Playback, press the P-MODE/MEMO. Up button repeatedly until the mode indicators disappear from the display.

## PROGRAMMED PLAYBACK

The CD player in this unit has a 20 track programmable memory that allows you to program up to 20 tracks on any disc for playback in any desired order. You may program 20 different tracks or you may also program certain tracks to play more than once.

To perform programmed playback, proceed as follows:

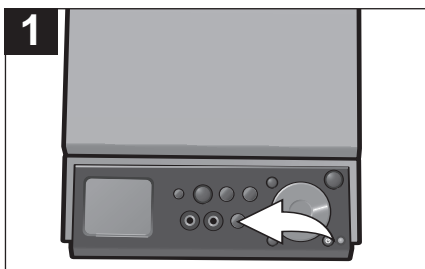

Repeatedly press the FUNCTION button to select CD.

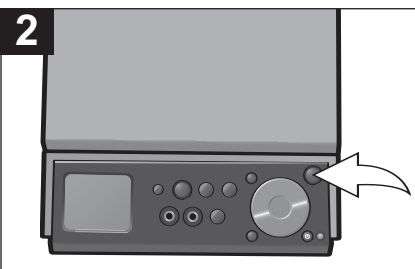

Press the CD OPEN button and gently press a CD onto the center spindle with the label side facing forward and close the CD compartment.

**NOTE:** 3 inch single or standard CDs can be used with this unit.

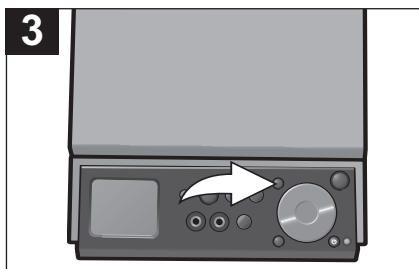

Press the PROG./MEMO./Clock Set button; "P01" (program number) will appear, "MEMORY" will blink and then "00" (track number) will blink in the display.

PROGRAMMED PLAYBACK SECTION CONTINUED ON NEXT PAGE

# OPERATING INSTRUCTIONS (CONTINUED)

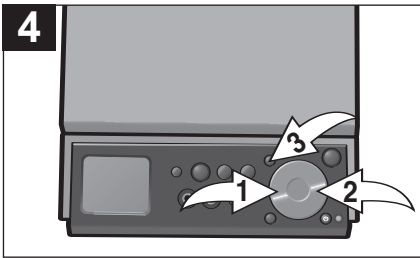

Press the Tune/Skip/Time Down (-) ❶ or Up (+) ❷ button to select the first track that you wish to program. When the desired track number appears in the display, press the PROG./MEMO./Clock Set button ❸ again.

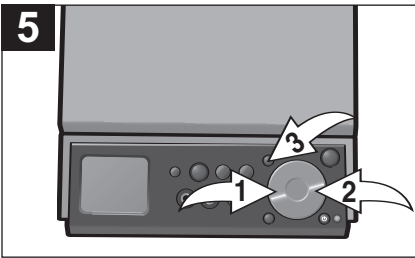

Press either the Tune/Skip/Time Down (-) ❶ or Up (+) ❷ button to select the next track you wish to program. When the desired track number appears in the display, press the PROG./MEMO./Clock Set button ❸ again.

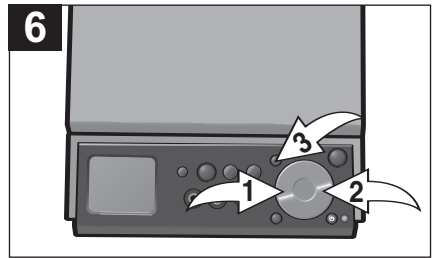

Repeat step 5 until you have programmed up to 20 track numbers into the CD Program Memory. When the memory is full, "--" will blink in the display.

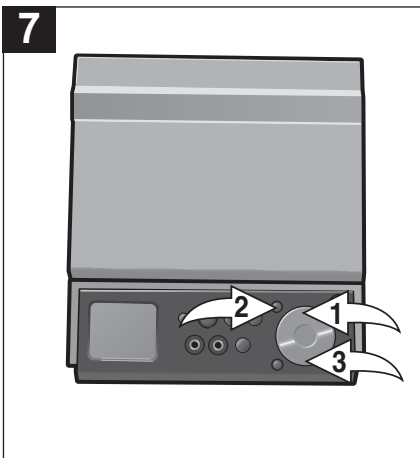

After programming up to 20 tracks in the CD Program Memory, press the PLAY/PAUSE (▶||) button ❶ to begin programmed playback. "MEMORY" will appear in the display and playback will begin on the first track that you programmed. The player will continue to play all of the tracks that you programmed in the order in which you programmed them. When the last programmed track has been played, the player will stop and the display will again show the total number of tracks on the disc. If you press the PROG./MEMO./Clock Set button ❷ and then press the PLAY/PAUSE (▶||) button ❶ again, playback will start on the first track you programmed and will continue until all the programmed tracks have been played. To cancel the Programmed memories, while in the Stop mode, press the PROG./MEMO./Clock Set button ❷ to enter the program mode, and then press the STOP/BAND (■) button ❸.

**NOTE:** To check the programmed tracks, while in the Stop mode, press the PROG./MEMO./Clock Set button repeatedly to view the programmed tracks.

## PROGRAMMED REPEAT



It is also possible to use the Program and Repeat functions together to repeat a specific program indefinitely. First, press the P-MODE/MEMO. Up button twice to enter the Repeat All mode and then program the tracks you wish to hear in the order you wish to hear them, as described above.



Press the PLAY/PAUSE (▶||) button to begin programmed repeat playback. Both the "MEMORY" and "REPEAT" indicators will appear in the display. The player will play the tracks you selected in the order in which you programmed them. When the last track in the program has been played, the entire program will begin again.



Programmed Repeat operation will continue indefinitely until you press the STOP/BAND (■) button.



# CARE AND MAINTENANCE

## Caring for Compact Discs

- Treat the compact disc carefully. Handle the compact disc only by its edges. Never allow your fingers to come in contact with the shiny, unprinted side of the compact disc.
- Do not attach adhesive tape, stickers, etc. to the compact disc label.
- Clean the compact disc periodically with a soft, lint-free, dry cloth. Never use detergents or abrasive cleaners to clean the compact disc. If necessary, use a CD cleaning kit.
- If a compact disc skips or gets stuck on a section of the compact disc, it is probably dirty or damaged (scratched).
- When cleaning the compact disc, wipe in straight lines from the center of the compact disc to the outer edge of the compact disc. Never wipe in circular motions.

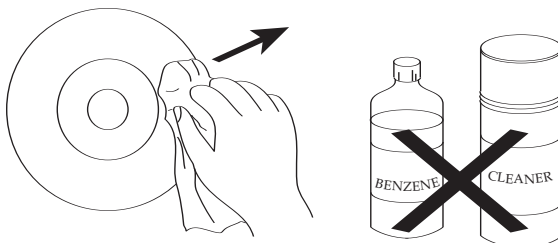
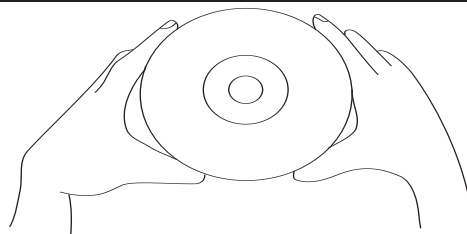

- This unit is designed to play only compact discs bearing the identification logo as shown here. Other compact discs may not conform to the CD standard and may not play properly.
- Compact discs should be stored in their cases after each use to avoid damage.
- Do not expose compact discs to direct sunlight, high humidity, high temperatures or dust, etc. Prolonged exposure or extreme temperatures can warp the compact disc.
- Do not stick or write anything on either side of the compact disc. Sharp writing instruments, or the ink, may damage the surface.



# TROUBLESHOOTING GUIDE

Should this unit exhibit a problem, check the following before seeking service:

Symptom	Possible Cause	Solution
<b>Radio</b>		
Noise or sound distorted on radio broadcasts.	Station not tuned properly for AM or FM.	Retune the AM or FM broadcast station.
	AM: Unit is not positioned correctly.	Rotate unit for best reception.
	FM: Wire antenna is not extended.	Extend FM wire antenna.
FM STEREO indicator does not light.	Poor or no FM signal being received.	Retune station or try another station that broadcasts in stereo.
AM or FM, no sound.	TUNER is not selected.	Press the FUNCTION button to select Tuner.
<b>Compact Disc Player</b>		
CD Player will not play.	CD is not selected.	Press the FUNCTION button to select CD.
	CD is not installed or is installed incorrectly.	Insert CD with label facing forward.
CD skips while playing.	Disc is dirty or scratched.	Wipe disc with cloth or use another disc.
<b>General</b>		
No power.	AC power cord is not connected.	Connect AC power cord.
Remote not working.	Battery not inserted, or inserted incorrectly.	Insert battery correctly.
No sound.	Volume at minimum.	Increase volume.
	MUTE function is ON.	Press MUTE button to restore the sound.

**FOR ADDITIONAL SET-UP OR OPERATING ASSISTANCE, PLEASE VISIT OUR WEBSITE AT  
WWW.MEMOREXELECTRONICS.COM  
OR CONTACT CUSTOMER SERVICE AT (954) 660-7100.**

**PLEASE KEEP ALL PACKAGING MATERIAL FOR AT LEAST 90 DAYS IN CASE YOU NEED TO RETURN THIS PRODUCT TO YOUR PLACE OF PURCHASE OR MEMOREX.**

**FOR CONSUMER REPLACEABLE PART(S), SEE PART NUMBER(S) ON PAGES 6 AND 7 AND THEN CONTACT FOX INTERNATIONAL AT 1-800-321-6993.**

# SPECIFICATIONS

## GENERAL

Power Source (Main Unit) .....	AC 120V, 60Hz
Power Source (Remote Control) .....	DC 3V, Size: CR2025, Lithium Battery
Speaker .....	4 Ohms x 2
Output Power .....	5W x 2

## RADIO SECTION

Frequency Range (FM) .....	87.5-108MHz
Frequency Range (AM) .....	520-1710KHz

## CD SECTION

Disc Diameter .....	4.72" (120mm)
Optical Source .....	Semiconductor laser

Specifications are subject to change without notice.

## Estimado cliente:

Lea este manual detenidamente antes de operar la unidad para familiarizarse más con la misma y obtener el desempeño que le permitirá disfrutarla por muchos años. Guarde estas instrucciones a la mano para futura referencia.

**GUARDE EL EMPAQUE AL MENOS DURANTE 90 DÍAS POR SI ACASO NECESITARA REGRESAR EL PRODUCTO A SU DISTRIBUIDOR O A MEMOREX.**

Para futura referencia, registre el número de serie de la unidad, impreso en la parte trasera del gabinete.

Número de serie \_\_\_\_\_

# MEDIDAS DE SEGURIDAD

	<b>CUIDADO</b> <b>RIESGO DE DESCARGA ELÉCTRICA. NO ABRIR</b>	
<b>ADVERTENCIA:</b> Para reducir el riesgo de descargas eléctricas no saque la cubierta o la tapa posterior. Allí no se encuentran partes que puedan ser reparadas por el usuario. Lleve su unidad a un Centro de Servicio Autorizado. Esta marca de precaución se ubica en el fondo del gabinete de la unidad.		



**ADVERTENCIA:** La figura de la flecha con forma de rayo dentro de un triángulo está hecho para alertar al usuario de la presencia de cables sin aislar de "voltaje peligroso" dentro del gabinete, de tal magnitud que puede causar un riesgo de descarga eléctrica a las personas.



**ADVERTENCIA:** El signo de exclamación dentro de un triángulo está hecho para alertar al usuario de la existencia de instrucciones importantes tanto de servicio como de funcionamiento y mantenimiento que vienen con la unidad.

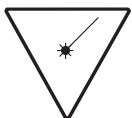

**PELIGRO:** Cuando se abre o rompe el seguro existe la posibilidad de exposición a radiación peligrosa. Evite exponerse a dicho rayo.

## AVISO DE LA FCC:

Este equipo genera o puede usar energía de frecuencia radial. Cualquier cambio o modificación al equipo, puede causar interferencia nociva, a menos que estas modificaciones esten expresamente indicadas en el manual de instrucciones. El usuario puede perder el derecho de operar este equipo si efectuara un cambio o modificación no autorizadas.

## MEDIDAS DE SEGURIDAD CON EL RAYO LASER

Esta unidad usa un rayo laser. Sólo personal calificado deberá dar servicio a este dispositivo a fin de evitar daño en los ojos.

**ADVERTENCIA:** El uso de los controles, o el procedimiento de funcionamiento que no sean los especificados aquí, pueden dar como resultado una exposición a radiación peligrosa.

## NOTIFICACIÓN DE FCC:

Este equipo fue probado y se encontró que cumple con los límites para aparatos digitales de Clase B, de conformidad con la Parte 15 de las Normas de FCC. Estos límites están diseñados para ofrecer una protección razonable contra interferencia dañina en una instalación residencial. Este equipo genera, usa y puede irradiar energía de radio frecuencia y, si no se instala y usa de acuerdo a las instrucciones, puede ocasionar interferencia dañina con las comunicaciones de radio.

Sin embargo, no hay garantía de que no habrá interferencia en una instalación particular. Si este equipo llegara a causar interferencia dañina con la recepción de radio o televisión, lo cual se puede determinar encendiendo y apagando el equipo, se alienta al usuario a tratar de corregir la interferencia mediante una o más de las siguientes medidas:

- Reoriente o reubique la antena receptora.
- Incremente la separación entre el equipo y el receptor.
- Conecte el equipo a un contacto eléctrico que esté en un circuito distinto al que está conectado el receptor.
- Pida ayuda consultando al distribuidor o a un técnico experimentado de radio o televisión.

**ADVERTENCIA:** PARA REDUCIR EL RIESGO DE INCENDIO O DESCARGA ELÉCTRICA, NO EXPONGA ESTE PRODUCTO A LA LLUVIA NI A LA HUMEDAD.

## PROTECTORES DE VOLTAJE:

Se recomienda usar un protector de voltaje para la conexión a corriente eléctrica. Los rayos y picos en la energía eléctrica NO ESTÁN cubiertos con la garantía para este producto.

Este aparato digital de Clase B cumple con la norma ICES-003 de Canadá.  
Cet appareil numérique de la classe B est conforme à la norme NMB-003 du Canada.

## ATTENTION:

POUR ÉVITER LES CHOC ÉLECTRIQUES, INTRODUIRE LA LAME LA PLUS LARGE DE LA FICHE DANS LA BORNE CORRESPONDANTE DE LA PRISES ET POUSSER JUSQU'AU FOND.

### Estimado cliente:

El haber seleccionado un equipo de tan alta tecnología, como el que usted acaba de comprar, es sólo el comienzo de su entretenimiento musical. Ahora es tiempo de tomar en consideración como optimizar el entretenimiento que su equipo le ofrece. Este fabricante y la Asociación de Industrias Electrónicas del Grupo de Consumidores Electrónicos desean que usted obtenga el mejor resultado de su equipo usándolo en un nivel seguro, tal como el escuchar el sonido claro y sonoro, sin distorsión - sobre todo sin que afecte su sentido auditivo. El sonido es engañoso, ya que con el tiempo su nivel de audición puede adaptarse solo a escuchar en volumen alto, resultando en un serio daño a su sentido auditivo. Protéjase contra este daño innecesario ajustando el volumen de su equipo a un nivel bajo antes de acostumbrarse a escuchar siempre la música a un volumen alto.

### Para establecer un nivel auditivo seguro:

- Ponga el control de volumen en posición baja.
- Lentamente aumente el nivel hasta que usted pueda escuchar clara y confortablemente sin distorsión.

### Una vez que establece el nivel de audición confortable:

- Deje fijo el control de Volumen en dicho nivel.

Esto solo le tomará un minuto, y le ayudará a prevenir la pérdida del oído en el futuro.

### Nosotros deseamos que usted pueda oír durante toda su vida

Si sabe usar su equipo, éste le proveerá mucho tiempo de satisfacción y entretenimiento. Debido a que el daño causado al oído es imperceptible hasta que ya es muy tarde, este fabricante y la Asociación de Industrias Electrónicas le recomiendan evitar la exposición prolongada a ruidos excesivos. La lista que le damos a continuación le servirá de guía:

### Nivel de

#### Decibeles

#### Ejemplo

30	Una biblioteca, susurros.
40	Sala, refrigeradora, dormitorio lejos del tráfico.
50	Semáforo, conversación no rmal, oficina tranquila.
60	Aire acondicionado a 20 pies, máquina de coser
70	Aspiradora de polvo, secadora de pelo, restaurant bullicioso.
80	Tráfico de la calle, destructores de basura, alarma de reloj a dos pies.

### LOS SIGUIENTES RUIDOS PUEDEN SER PELIGROSOS SI SE SOMETE A ELLOS EN FORMA CONSTANTE

90	Subterráneo, motocicletas, tráfico de camiones, podadora de pasto.
100	Camión de basura, sierra eléctrica, perforadora neumática.
120	Concierto rock delante de los parlante, ruido de truenos.
140	Sonido de disparo, motor de jet.
180	Lanzamiento de una nave espacial.

Esta información ha sido proporcionada gratuitamente por la Fundación de Investigación de la Sordera.



# MEDIDAS DE SEGURIDAD

Antes de usar este aparato asegúrese de leer bien todos los puntos de este manual de operaciones. Una vez leído guárdelo a la mano para usarlo como referencia en el futuro. Tenga especial cuidado al seguir las advertencias indicadas en la unidad, así como las que aparecen en el manual de instrucciones.

## 1. Lea las instrucciones

Usted deberá leer todas las instrucciones sobre seguridad y funcionamiento antes de operar su equipo.

## 2. Guarde las Instrucciones

Todas las instrucciones deberán guardarse como referencia futura.

## 3. Siga las Medidas de Seguridad

Todas las medidas de seguridad y funcionamiento deberán seguirse al pie de la letra.

## 4. Siga las Instrucciones

Todas las instrucciones sobre el funcionamiento de la unidad deberán seguirse.

## 5. Limpieza

Desenchufe la unidad antes de limpiarla. Nunca use líquidos de limpieza químicos, ni aerosoles. Use un paño seco suave.

## 6. Auxiliares

Nunca use ningún aparato auxiliar que no haya sido recomendado por el fabricante.

## 7. Evite lugares cerca al agua o muy húmedos.

Nunca use su unidad cerca al agua. Por ejemplo, cerca de una bañera o lavamanos, lavadero de cocina o lavandería, en un sótano húmedo, cerca de una piscina o lugares similares.

## 8. Accesorios

Coloque la unidad en una mesa, soporte o repisa estables, donde no haya vibración. Cuando coloque la unidad en un carro, o estante, asegúrese de seguir las recomendaciones indicadas en este manual.

PORTABLE CART WARNING  
(symbol provided by RETAC)



8A. La combinación de aparato y carro deberá ser movida con cuidado. Las paradas bruscas, fuerza excesiva y las superficies irregulares podrán hacer que el aparato y el carro se vuelquen.

## 9. No permita la entrada de objetos o líquidos dentro de la unidad

Nunca introduzca ningún objeto metálico en la unidad, ni ponga nada que contenga líquidos cerca a ella. La unidad no deberá ser instalada en un mueble empotrado, como una repisa para libros, un estante, o donde la existencia de cortinas o mobiliario obstruyan las aberturas de ventilación.

## 10. Suministro de Energía

Esta unidad solo deberá operarse con la electricidad que aparece en la etiqueta. Si usted no está seguro de que tipo de energía hay en su casa, consulte con su distribuidor o compañía de electricidad de su localidad. Para aquellos productos que funcionan con baterías, u otras fuentes, consulte a las instrucciones de funcionamiento.

## 11. Polarización

Esta unidad está equipada con un cordón de electricidad polarizado (el enchufe cuenta con una clavija más ancha que la otra). Dicho enchufe sólo puede ser insertado en el toma-corriente en una sola dirección. Esto ha sido hecho como una medida de seguridad. Si no pudiera insertar la clavija completamente en el toma-corriente, vuelva a intentarlo invirtiendo la clavija. Si aún no es posible insertar el enchufe, póngase en contacto con un electricista para que reemplace su toma-corriente obsoleto. No modifique las características de seguridad de la clavija polarizada.

## 12. Protección del Cordón de Electricidad

Asegúrese de que el cordón nunca se encuentre en el camino donde trafican las personas, y que nada sea colocado sobre ellos que lo pueda pinchar, o recalentar (de existir una estufa cerca por ejemplo) Nunca agarre el cordón con manos mojadas, y asegúrese de agarrar el cuerpo del enchufe (nunca tire del cordón), tanto para conectarlo como cuando lo desconecte.

## 13. Rayos

Para proteger su unidad de una tormenta eléctrica, o cuando no va a ser usada por un tiempo largo es recomendable que desconecte la unidad de la pared, desconecte la antena o cable. Esto le evitará daños producidos por descargas eléctricas.

## 14. Líneas Aéreas de Energía Eléctrica.

Como medida de precaución, cuando instale una antena exterior, hágalo lo más lejos posible de las líneas aéreas de energía eléctrica, ya que esta podría caer sobre dichas líneas y causar corta circuitos. Asimismo, nunca deberá tocarlas ya que podría ser fatal.

## 15. Sobrecarga

Nunca recargue los enchufes, ni extensiones, ya que podría resultar en un incendio o corta circuito.

## 16. No permita la entrada de objetos o líquidos dentro de la unidad.

Nunca introduzca ningún objeto metálico en la unidad, ni ponga nada que contenga líquidos cerca a ella.

La unidad no deberá ser instalada en un mueble empotrado, como una repisa para libros, un estante, o donde la existencia de cortinas o mobiliario obstruyan las aberturas de ventilación.

## 17. Conexión a tierra de la antena exterior.

Si se conecta una antena al receptor, asegúrese de que el sistema de antena tiene una conexión a tierra a fin de proveer cierta protección contra sobrecargas de electricidad, y acumulación de estática. La Sección 810 del Código Eléctrico Nacional, ANSI/NFPA No. 70-1984, provee información sobre la correcta instalación a tierra del mástil así como la estructura de apoyo; sobre la conexión a tierra del cable de plomo a la unidad de descarga de la antena; sobre el tamaño de los conductores a tierra, la localización de la salida de la antena; la conexión de los electrodos de tierra, y los requisitos para los mismos. Ver la figura de abajo.

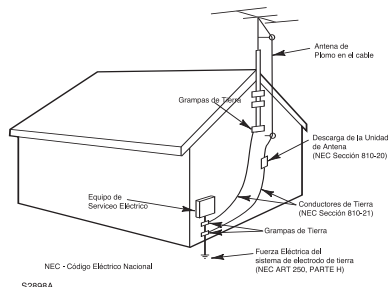

## EJEMPLO DE LA INSTALACION A TIERRA SEGUN EL CODIGO NACIONAL DE ELECTRICIDAD NEC

## 18. Dando Servicio

Nunca intente darle servicio a su unidad usted mismo, ya que el abrir la unidad o sacar la tapa, puede exponerlo a circuitos de voltaje peligrosos. Lleve su unidad a un centro de servicio autorizado.

## 19. Repuestos

Cuando tenga necesidad de ordenar partes, asegúrese de que su centro de servicio use las partes especificadas por el fabricante, o aquellas que tienen las mismas características que la pieza original. El uso de partes no autorizadas pueden causar descargas eléctricas u otros peligros.

## 20. Chequeo de Seguridad

Cada vez que haya reparado su unidad solicite del técnico que hizo la reparación que haga un chequeo de seguridad para determinar de que el producto está funcionando correctamente.

## 21. Montaje de Pared o Techo

Este producto deberá montarse en el techo o pared siguiendo las instrucciones dadas por el fabricante.

## 22. Daños que requieren de Servicio:

Siempre desenchufe su unidad del tomacorriente y solicite el servicio de un técnico calificado cuando se presenten las siguientes condiciones:

1. Cuando el cordón eléctrico o el enchufe están dañados.
2. Cuando ha derramado líquido dentro de la unidad.
3. Si ha expuesto su equipo a la lluvia o al agua.
4. Cuando su equipo no funciona correctamente a pesar de seguir las instrucciones de funcionamiento; tales como el ajuste de controles indicados en el manual de funcionamiento. El mal manipuleo de dichos controles puede resultar en un daño mayor a los mismos.
5. Si ha dejado caer su unidad y el gabinete se ha dañado.
6. Cuando su equipo muestra señales diferentes en su funcionamiento, esto es una clara indicación de que su equipo necesita servicio.

## 23. Calor

Esta unidad no deberá nunca colocarse cerca a artefactos tales como radiadores, estufas, cocinas, u otros productos (incluyendo amplificadores) que producen calor.

## 24. NOTA ESPECIAL PARA EL INSTALADOR DEL SISTEMA DE CABLE CATV

Esta nota está hecha especialmente para llamar la atención del instalador de cable al Artículo 820-40 del NEC, el mismo que imparte guías para conectar a tierra el cable correctamente, así como al edificio y lo más cerca posible a la entrada del cable.

# PREPARACIÓN PARA USO

## CONEXIÓN DE LA BOCINA

1. Coloque las bocinas en un lugar conveniente a cada lado de la unidad. Normalmente una distancia de cinco a ocho pies entre las bocinas ofrece el mejor efecto estéreo, pero esto puede variar dependiendo del tamaño y acústica de la habitación.
2. Ubique las Terminales de la bocina en la parte trasera de la unidad y conecte los cables a las terminales rojas (+) y los cables de un solo color a las terminales negras (-).
3. Para conectar las bocinas, presione la terminal hacia abajo, introduzca el cable de la bocina y presione la terminal de nuevo para que quede firme.
4. Jale ligeramente la conexión (como se muestra) para asegurar que esté firme.

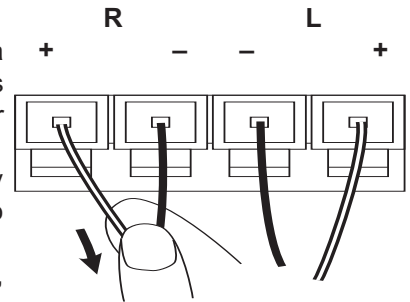

**PRECAUCIÓN:** Sólo conecte las bocinas que vienen incluidas con la unidad. Usar otras bocinas diferentes o adicionales puede dañar la unidad. Nunca opere la unidad sin las bocinas conectadas.

## INSTALACIÓN DE LAS PILAS EN EL CONTROL REMOTO

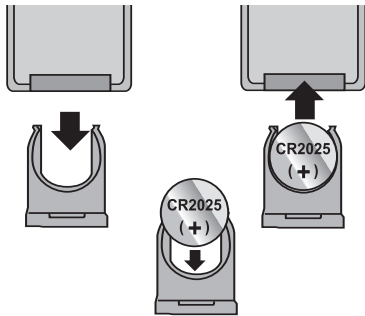

1. Para quitar el compartimiento de pilas (en la parte posterior e inferior del control remoto) deslícelo hacia afuera. (Puede introducir una moneda de un centavo o un objeto similar en la ranura del compartimiento para ayudar a deslizarlo hacia afuera.)
2. Introduzca una pila CR2025, poniendo atención al diagrama de polaridad en el compartimiento de pila (el lado positivo hacia arriba).
3. Coloque nuevamente el compartimiento de pilas.

### CUIDADO DE LAS BATERÍAS

Cuando use baterías, tome las siguientes precauciones:

1. Advertencia: Riesgo de explosión si la batería se reemplaza de modo incorrecto. Reemplazela sólo con una batería del mismo tipo o equivalente.
2. Use únicamente el tamaño de batería que indica el fabricante.
3. Asegúrese de seguir la polaridad indicada en el compartimiento cuando instale su batería. De no hacerlo, usted puede dañar su unidad.
4. Si no va a usar su unidad por un largo período de tiempo, saque la batería para evitar que se oxide y se dañen las terminales.
5. Nunca intente recargar baterías que no han sido hechas para este fin, ya que pueden recalentarse y explotar. (Siga las indicaciones del fabricante de las baterías).

## OPERACIÓN CON CORRIENTE ELÉCTRICA

Desenrolle el cable de energía AC y extiéndalo en toda su longitud. Inserte el cable en cualquier toma de corriente casera de 120V 60Hz.

Le rogamos que tome en cuenta que esta unidad está equipada con una clavija polarizada que tiene una cuchilla más ancha que la otra. Ésta es una característica de seguridad que reduce el riesgo de una descarga eléctrica. Esta clavija polarizada sólo entrará en un contacto eléctrico polarizado. Si descubre que no puede insertar la clavija en su contacto eléctrico, es posible que tenga un contacto eléctrico no polarizado. Le rogamos que no intente inhabilitar esta característica de seguridad usando un adaptador no polarizado o limando la cuchilla ancha para hacer que entre en su contacto eléctrico. Si esta clavija no cabe en su contacto eléctrico, póngase en contacto con un electricista calificado para cambiar su contacto eléctrico obsoleto.

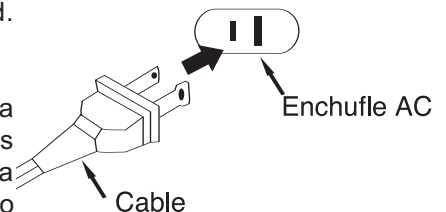



# PREPARACIÓN PARA USO (CONTINUÍA)

## ryNOTAS IMPORTANTES:

- Antes de mover o levantar la unidad, asegúrese de desconectar primero el enchufe AC de la corriente eléctrica.
- No mueva ni levante la unidad mientras se reproduce o carga un CD ya que puede ocasionar que funcione mal el mecanismo del CD.
- Si hay un apagón o el cable de corriente se desconecta por un breve período de tiempo, el reloj se apagará pero se mantendrá la hora. Cuando pase el apagón o se conecte nuevamente el cable de corriente, el reloj seguirá funcionando. Sin embargo, si el apagón perdura o se desconecte el cable de corriente por varios minutos, el reloj se reiniciará ("12:00" aparecerá en la pantalla) y deberá ajustarlo nuevamente.

## CONECTAR UNA UNIDAD EXTERNA

Usted puede conectar una unidad externa a esta unidad, como por ejemplo un reproductor de casete, etc. Simplemente conecte un cable de audio (no incluido) de los enchufes de ENTRADA DE LÍNEA de esta unidad a los enchufes de SALIDA DE AUXILIAR en la unidad externa. Esto le permitirá transmitir el sonido de una unidad externa a través de las bocinas de esta unidad. Asegúrese de que ambas unidades están encendidas y presione repetidamente el botón LINE IN para seleccionar "LINE IN" si desea usar la unidad externa.

## NOTAS:

- Conectar la unidad a una fuente de audio externa le permitirá transmitir el sonido de la unidad externa por medio de las bocinas de esta unidad.
- Cuando conecte la unidad externa, consulte el manual del propietario de la unidad externa así como este manual.
- Cuando conecte la unidad externa, cerciórese de que esté apagada y que ambas unidades estén desconectadas antes de realizar la conexión.

## SENSOR DEL REMOTO

Para operar la unidad con el control remoto, apunte con el control remoto hacia el sensor del remoto al frente de la unidad principal y presione el botón pertinente. El control remoto tiene un alcance de operación eficaz de aproximadamente 20 pies y un ángulo de no más de 30 grados.

**NOTA:** La luz brillante del sol puede interferir con la operación del control remoto.

## ENCHUFE PARA AUDÍFONOS

Para escuchar en privado, conecte los audífonos de 3.5mm (32 ohmios) (no incluidos) a este enchufe. Las bocinas se desconectan automáticamente al conectar los audífonos.



# UBICACIÓN DE LOS CONTROLES

## FRENTE

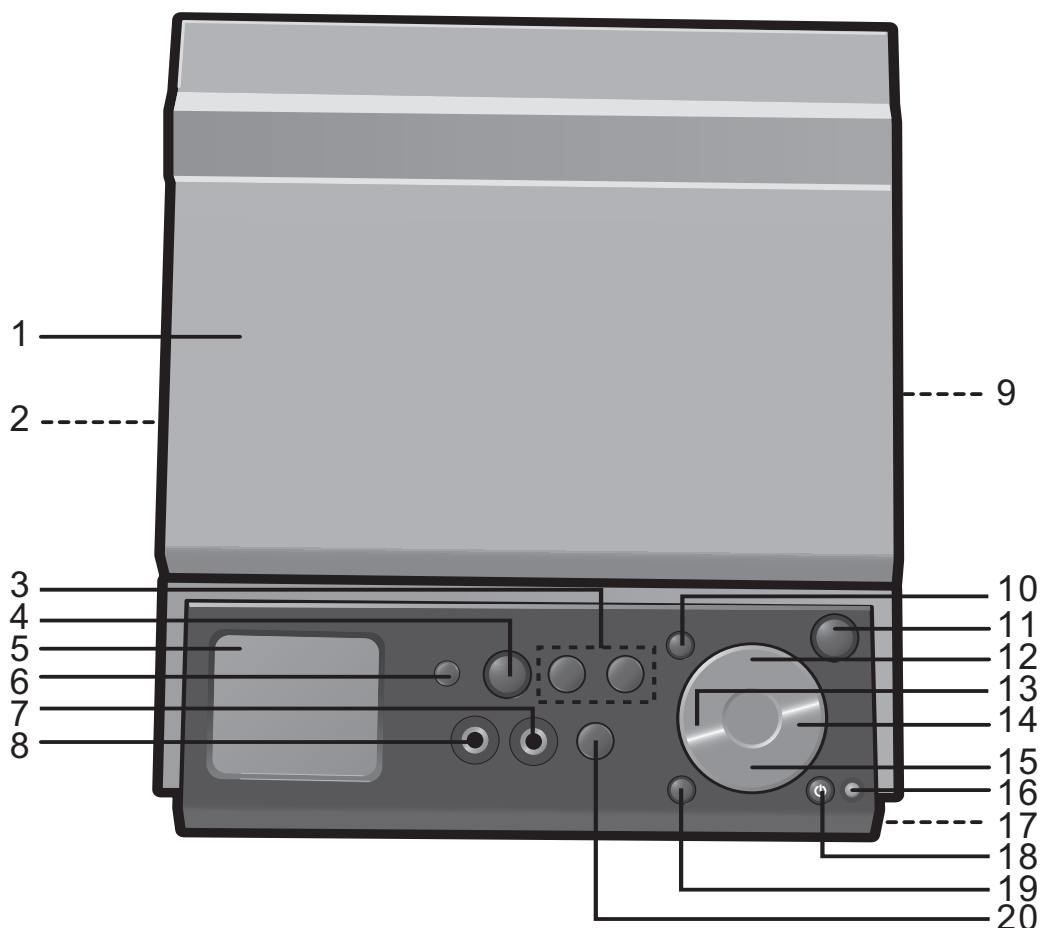

1. Compartimiento del CD
2. Enchufes de bocina (atrás en la unidad)  
**(NO. DE PIEZA DE BOCINAS: 0166-4139080-5000\*)**
3. Botones de VOLUMEN - / +
4. Botón de BBS (Bajo)
5. Pantalla
6. Sensor del remoto
7. Enchufe de audífonos
8. Conector de entrada de AUX
9. Antena FM de cable (atrás en la unidad)
10. Botón de PROG./MEMO./Ajuste de reloj
11. Botón ABRIR CD
12. Botón REPRODUCIR/PAUSA (▶||)
13. Botón Sintonizar/Brincar/Hora Abajo (-)
14. Botón Sintonizar/Brincar/Hora Arriba (+)

15. Botón PARO/BANDA (■)
16. Indicador de Espera
17. Cable (atrás en la unidad)
18. Botón ENCENDIDO
19. Botón de MODO P (modo de reproducir)/MEMO. (Memoria) Arriba
20. Botón de FUNCIÓN

**\*Pieza reemplazable por el consumidor  
(Ver página 17 para ordenar.)**

# UBICACIÓN DE LOS CONTROLES (CONTINÚA)

## CONTROL REMOTO

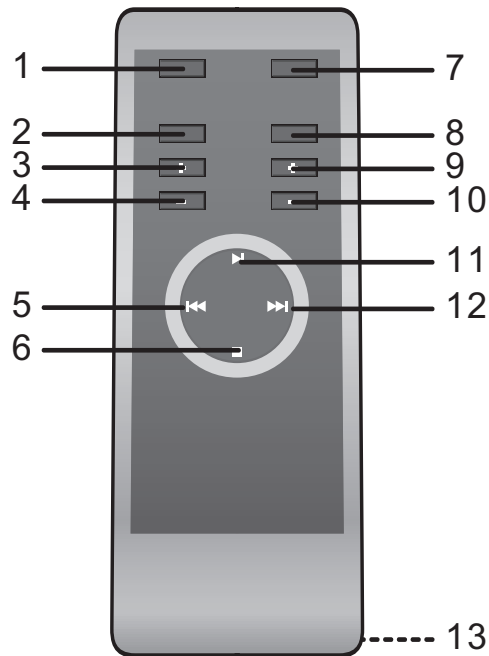

- |  |  |
|--|--|
| 1. Botón ENCENDIDO                                   | 11. Botón REPRODUCIR/PAUSA (▶  )                 |
| 2. Botón PROGRAMA                                    | 12. Botón Sintonizar/Brincar/Hora Arriba (+)     |
| 3. Botón de MODO (modo de reproducir)/Memoria Arriba | 13. Compartimiento de pilas (atrás en la unidad) |
| 4. Botón de Memoria Abajo                            |  |
| 5. Botón Sintonizar/Brincar/Hora Abajo (-)           | <b>NO. DE PIEZA DE CONTROL REMOTO</b>            |
| 6. Botón PARO/BANDA (■)                              | <b>0000-MX41390-5800*</b>                        |
| 7. Botón SILENCIO                                    |  |
| 8. Botón de FUNCIÓN                                  | <b>*Pieza reemplazable por el consumidor</b>     |
| 9. Botón VOLUMEN +                                   | <b>(Ver página 17 para ordenar.)</b>             |
| 10. Botón VOLUMEN -                                  |  |

# OPERACIÓN

## AJUSTAR LA HORA

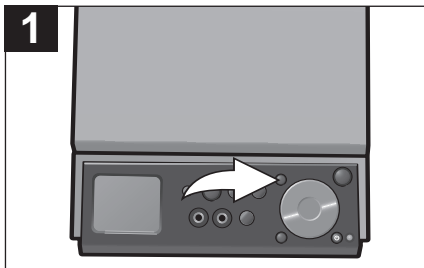

1 Con la unidad apagada, presione el botón PROG./MEMO./Ajuste de reloj; parpadeará "12 H" o "24H".

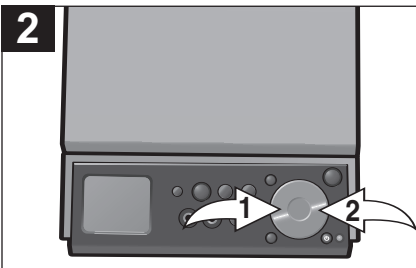

2 Presione el botón Sintonía/Brincar/Buscar ◀ 1 o ▶ 2 para poner la unidad en modo de 24 horas (24 H) (también conocido como tiempo militar) o en modo de 12 horas (12 H).

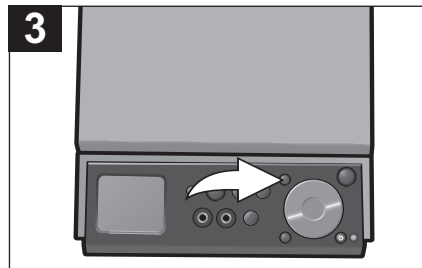

3 Presione el botón PROG./MEMO./Ajuste de reloj y las horas parpadearán.

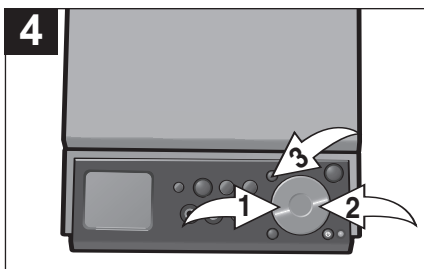

4 Presione el botón Sintonizar/Brincar/Buscar ◀ 1 o ▶ 2 button to set the current hour. para fijar la hora actual. (Si seleccionó el modo de 12H, no olvide observar el indicador de AM o PM para asegurarse de haber puesto la hora correctamente.) Presione de nuevo el botón PROG./MEMO./Ajuste de reloj 3; los dígitos de minutos parpadearán.

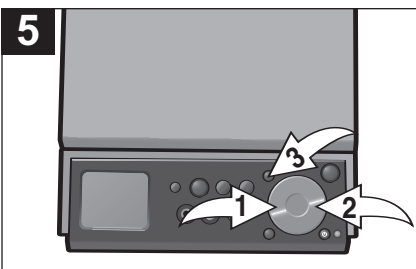

5 Presione el botón Sintonizar/Brincar/Buscar ◀ 1 o ▶ 2 para fijar los minutos. Presione el botón PROG./MEMO./Ajuste 3 de reloj y la hora estará ajustada.

**NOTA:** La hora aparecerá en la pantalla cuando la unidad esté apagada o cuando presione el botón de FUNCIÓN y entre al modo de AUX.

# OPERACIÓN (CONTINUÍA)

## INCREMENTO DE BAJOS

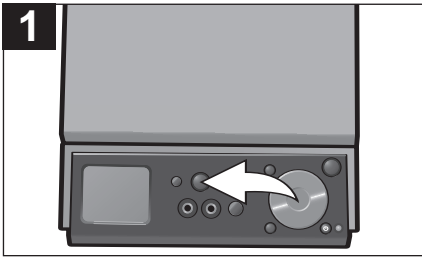

1 Con la unidad encendida, presione el botón Incremento de bajos (BBS) para mejorar el sonido general de los bajos. Presione de nuevo para que los bajos se escuchen normal.

## SILENCIO

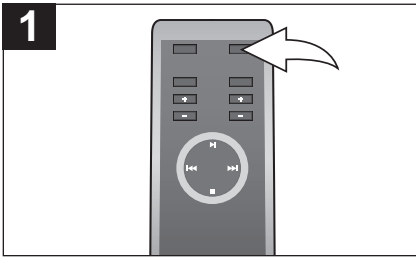

1 Para silenciar temporalmente el sonido, presione el botón SILENCIO en el control remoto; el sonido quedará silenciado. Presione el botón SILENCIO para rehabilitar el sonido.

## ENCHUFE DE AUDÍFONOS

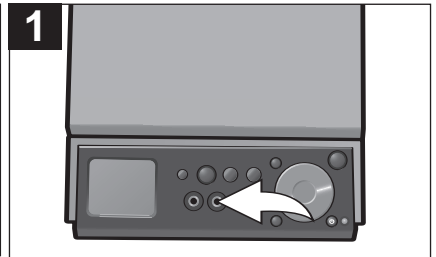

1 Para oír la unidad con los audífonos, simplemente inserte los audífonos (no incluidos) en el enchufe de audífonos. Las bocinas se desconectan al conectar los audífonos.

# OPERACIÓN (CONTINÚA)

## ESCUCHAR LA RADIO



1 Presione el botón ENCENDIDO para encender la unidad.

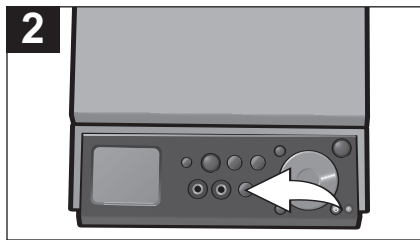

2 Presione repetidamente el botón de FUNCIÓN para seleccionar la radio.



3 Presione el botón PARO/BANDA (■) para seleccionar AM o FM.

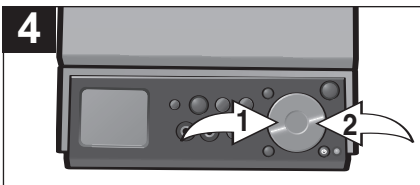

4 **SINTONÍA MANUAL:** Presione repetidamente el botón Sintonizar/Brincar/Hora Abajo (-) ❶ o Arriba (+) ❷ para avanzar manualmente la frecuencia en la pantalla hacia arriba o abajo hasta que aparezca la frecuencia deseada.

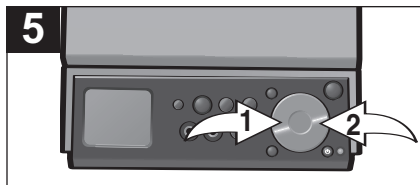

5 **SINTONÍA AUTOMÁTICA:** Presione el botón Sintonizar/Brincar/Hora Abajo (-) ❶ o Arriba (+) ❷ y manténgalo presionado hasta que la frecuencia en la pantalla empiece a buscar y luego suelte el botón; el sintonizador buscará y se detendrá en la siguiente estación fuerte que encuentre. Repita este paso hasta que aparezca la frecuencia deseada en la pantalla.

**NOTA:** Si sintoniza una estación de FM estéreo, "STEREO" aparecerá en la pantalla.

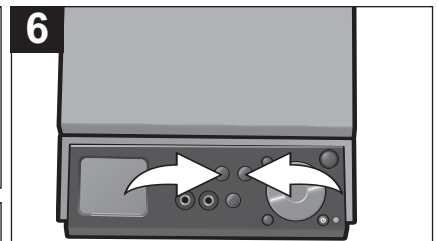

6 Ajuste los botones de VOLUMEN +/- según desee.

### Consejos para una mejor recepción

**AM:** La antena AM de barra de ferrita se ubica dentro de la unidad. Puede ser necesario girar ligeramente la unidad de modo que la antena interna apunte en la dirección del transmisor AM. Tendrá que experimentar para encontrar la posición que le ofrezca la recepción más fuerte para cada una de sus estaciones AM favoritas.

**FM:** Extienda el cable de la antena FM para una mejor recepción de FM. Quizá debe variar la dirección de la antena para encontrar la señal más fuerte para cada estación FM.



# OPERACIÓN (CONTINÚA)

## AJUSTAR PREDEFINIDOS EN LA RADIO

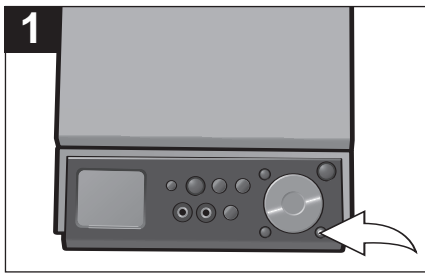
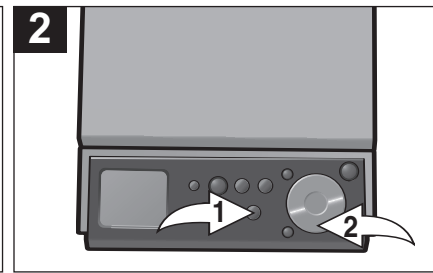
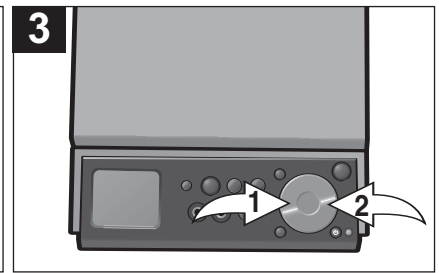
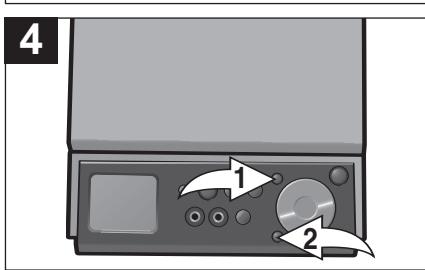
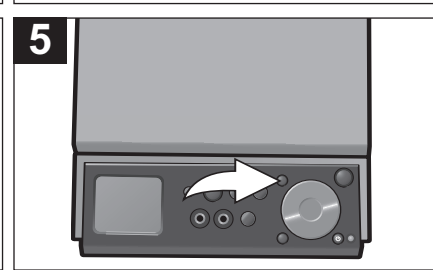
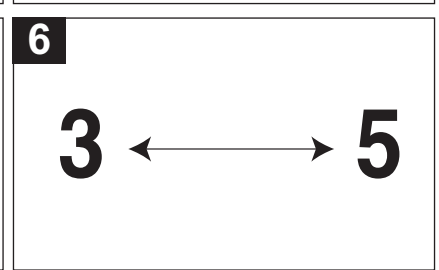
Esta unidad puede predefinir 10 estaciones de radio AM y 10 de FM para recuperarlas a conveniencia.

		
<p>Presione el botón ENCENDIDO para encender la unidad.</p>	<p>Presione repetidamente el botón de FUNCIÓN ❶ para seleccionar la radio. Presione el botón PARO/BANDA (■) ❷ para seleccionar AM o FM.</p>	<p>Presione el botón Sintonizar/Brincar/Hora Abajo (-) ❶ o Arriba (+) ❷ para seleccionar una estación.</p>
		
<p>Presione el botón PROG./MEMO./Ajuste de reloj ❶; el número predefinido aparecerá y "MEMORIA" parpadeará en la pantalla. Presione repetidamente el botón de MODO P/MEMO. ARRIBA ❷ hasta que aparezca el número de memoria deseado en la pantalla.</p>	<p>Presione de nuevo el botón PROG./MEMO./Ajuste de reloj para colocar la estación en la memoria seleccionada.</p>	<p>Repita los pasos 3 a 5 para programar hasta 10 estaciones en cada banda, si lo desea. <b>Si el suministro de corriente se interrumpe, la memoria predefinida se borrará.</b></p>

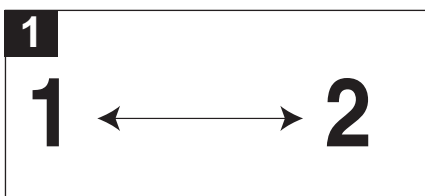
## RECUPERAR LOS PREDEFINIDOS DE LA RADIO (10 EN CADA BANDA)

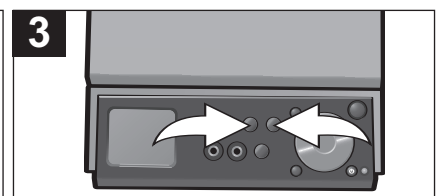
		
<p>Siga los pasos 1 y 2 anteriores.</p>	<p>Presione el botón MODO P/MEMO. ARRIBA para seleccionar una memoria predefinida; la estación se sintonizará automáticamente.</p>	<p>Ajuste los botones de VOLUMEN +/- según desee.</p>

# OPERACIÓN (CONTINÚA)

## REPRODUCIR DISCOS COMPACTOS

Esta unidad puede reproducir discos estándar, CD-R o CD-RW.



1 Presione el botón ENCENDIDO para encender la unidad.

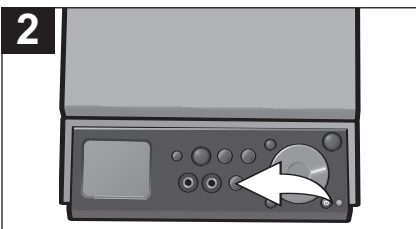

2 Presione el botón de FUNCIÓN para seleccionar CD.



3 Presione el botón CD ABIERTO y coloque suavemente un CD en el eje central con la etiqueta hacia adelante y cierre el compartimiento de CD presionando suavemente la puerta del compartimiento del CD hacia abajo hasta que emita un chasquido. El número total de pistas aparecerá en la pantalla.

**NOTA:** Puede utilizar discos sencillos de 3 pulgadas o discos estándar con esta unidad.

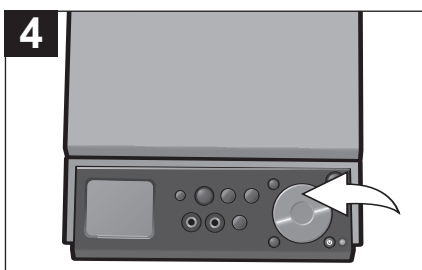

4 Presione el botón REPRODUCIR/PAUSA (▶||) para empezar a reproducir la Pista 1. La reproducción continuará hasta haber reproducido todas las pistas en el disco.

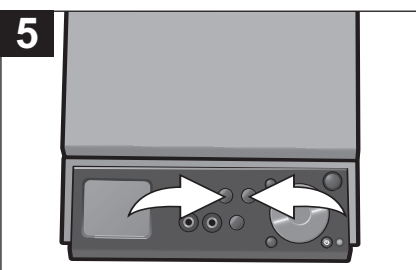

5 Ajuste los botones de VOLUMEN +/- según desee.



6 Para detener la reproducción antes de que termine el disco, presione el botón PARO/BANDA (■). El disco se detendrá y la pantalla mostrará el número total de pistas en el disco.

## CONTROL DE PAUSA PARA CD

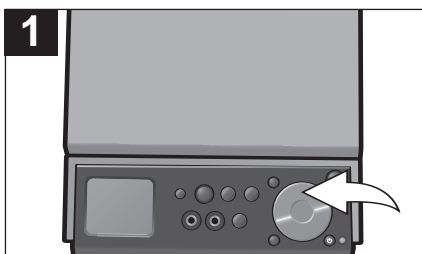

1 Durante la reproducción del CD, si desea pausar el disco momentáneamente, presione el botón REPRODUCIR/PAUSA (▶||). Se detiene la reproducción pero el disco continúa girando y parpadeará el indicador de REPRODUCIR.

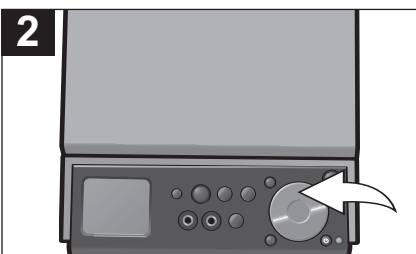

2 Presione de nuevo el botón REPRODUCIR/PAUSA (▶||) para soltar la pausa y reanudar la reproducción normal del CD.

# OPERACIÓN (CONTINUÍA)

## INICIAR LA REPRODUCCIÓN DE UNA PISTA ESPECÍFICA

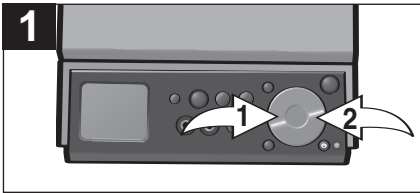

Después de introducir el disco en el reproductor, presione el botón Sintonizar/Brincar/Hora Abajo (-) ❶ o Arriba (+) ❷ para seleccionar una pista específica para su reproducción; el número de pista parpadeará unos segundos.



Mientras el número de pista está parpadeando, presione el botón REPRODUCIR/PAUSA (▶||). La reproducción iniciará en la pista que usted escogió.

## FORWARD/REVERSE SKIP TRACK AND HIGH-SPEED MUSIC SEARCH (▶▶/◀◀)

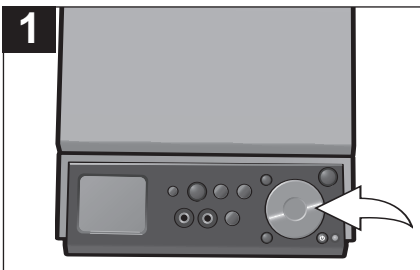

Durante la reproducción, presione una vez el botón Sintonizar/Brincar/Hora Arriba (+) para avanzar el reproductor al inicio de la próxima pista. Presione repetidamente el botón Sintonizar/Brincar/Hora Arriba (+) para avanzar el reproductor a pistas posteriores.

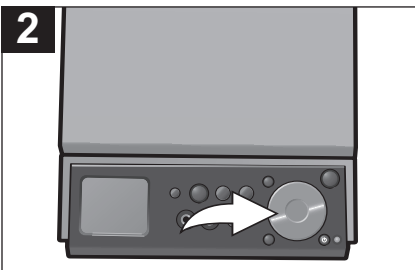

Durante la reproducción, presione una vez el botón Sintonizar/Brincar/Hora Abajo (-) para mover el reproductor de regreso al inicio de la pista actual. Presione repetidamente el botón Sintonizar/Brincar/Hora Abajo (-) para mover el reproductor a pistas anteriores.

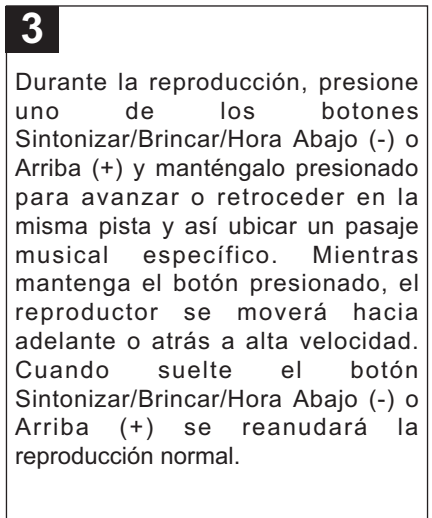

Durante la reproducción, presione uno de los botones Sintonizar/Brincar/Hora Abajo (-) o Arriba (+) y manténgalo presionado para avanzar o retroceder en la misma pista y así ubicar un pasaje musical específico. Mientras mantenga el botón presionado, el reproductor se moverá hacia adelante o atrás a alta velocidad. Cuando suelte el botón Sintonizar/Brincar/Hora Abajo (-) o Arriba (+) se reanudará la reproducción normal.

## REPRODUCCIÓN ALEATORIA

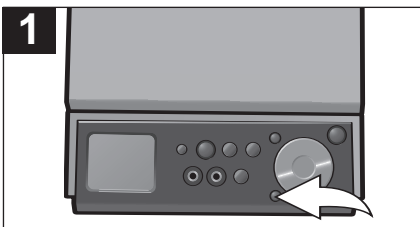

Para reproducir las pistas del disco en orden aleatorio, presione repetidamente el botón de MODO P/MEMO. Arriba hasta que aparezca el indicador "RANDOM" (aleatorio) en la pantalla.



Presione el botón REPRODUCIR/PAUSA (▶||) y las pistas se reproducirán en orden aleatorio.

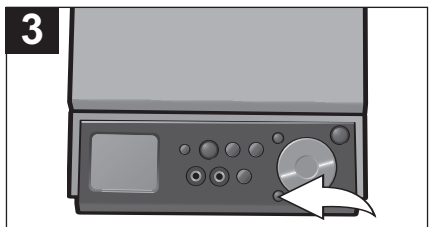

Para cancelar la reproducción aleatoria, presione repetidamente el botón de MODO P/MEMO. Arriba hasta que desaparezca el indicador "RANDOM" (aleatorio) de la pantalla.



# OPERACIÓN (CONTINUÍA)

## REPRODUCCIÓN REPETIDA DE UNA O TODAS LAS PISTAS

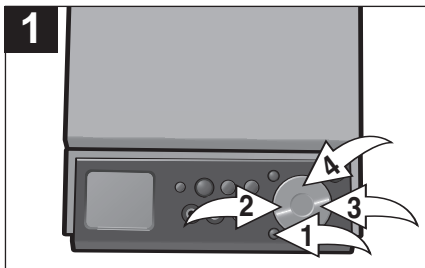

1 Para repetir una sola pista, presione una vez el botón MODO P/MEMO. Arriba ❶; "REPEAT" (repetir) parpadeará en la pantalla. Presione el botón Sintonizar/Brincar/Hora Abajo (-) ❷ o Arriba (+) ❸ para escoger la pista específica que desee que se repita. Cuando el número de pista seleccionada parpadee en la pantalla, presione el botón REPRODUCIR/PAUSA (▶||) ❹ para iniciar la reproducción. La pista específica que usted escogió se repetirá continuamente.

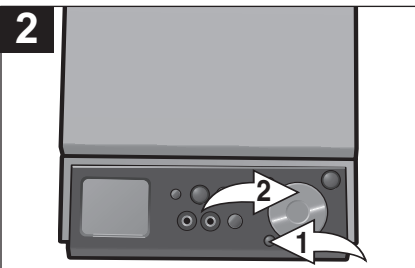

2 Para repetir continuamente todas las pistas en un disco, mientras está en modo de Paro, presione dos veces el botón MODO P/MEMO. Arriba ❶; "REPEAT" (repetir) se iluminará en la pantalla. Presione el botón REPRODUCIR/PAUSA (▶||) ❷ para empezar a repetir todas las pistas.

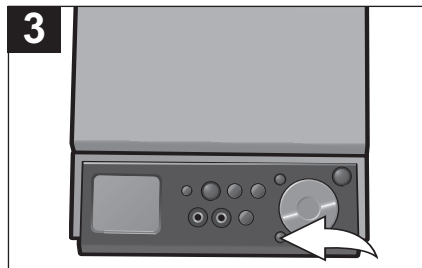

3 Para cancelar la reproducción repetida, presione repetidamente el botón de MODO P/MEMO. Arriba hasta que los indicadores de modo desaparezcan de la pantalla.

## REPRODUCCIÓN PROGRAMADA

El reproductor de CD en esta unidad tiene una memoria programable de 20 pistas que le permite programar hasta 20 pistas de cualquier disco para reproducirlas en el orden deseado. Usted puede programar 20 pistas diferentes o también puede programar ciertas pistas para que toquen más de una vez.

Para realizar una reproducción programada, proceda de la siguiente manera:

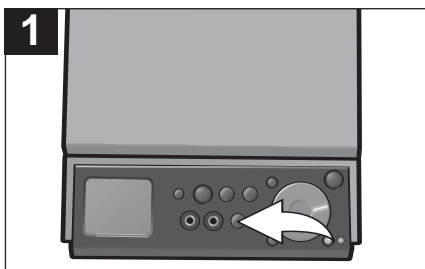

1 Presione repetidamente el botón de FUNCIÓN para seleccionar CD.

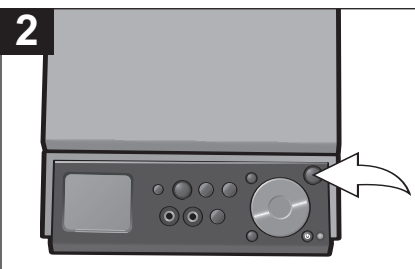

2 Presione el botón ABRIR CD y coloque un CD en el centro del eje, ejerciendo poca presión, con la etiqueta hacia adelante y cierre el compartimiento del CD.  
**NOTA:** Puede utilizar discos sencillos de 3 pulgadas o discos estándar con esta unidad.

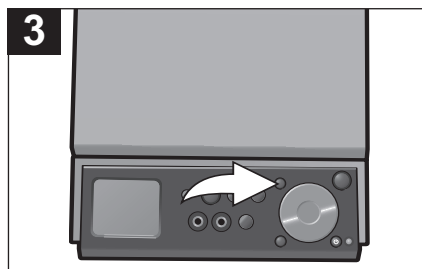

3 Presione el botón PROG./MEMO./Ajuste de reloj; "P01" (número de programa) aparecerá, "MEMORY" (memoria) parpadeará y luego parpadeará "00" (número de pista) en la pantalla.

LA SECCIÓN DE REPRODUCCIÓN PROGRAMADA CONTINUÍA EN LA PRÓXIMA PÁGINA

# OPERACIÓN (CONTINUÍA)

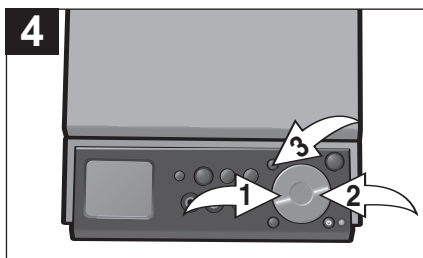

Presione el botón Sintonizar/ Brincar/Hora Abajo (-) ❶ o Arriba (+) ❷ para escoger la primera pista que desee programar. Cuando aparezca el número de pista deseado en la pantalla, presione nuevamente el botón de PROG./MEMO./Ajuste de reloj ❸.

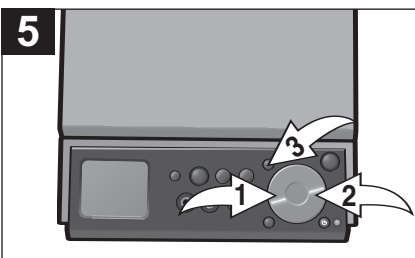

Presione el botón Sintonizar/ Brincar/Hora Abajo (-) ❶ o Arriba (+) ❷ para escoger la siguiente pista que desee programar. Cuando aparezca el número de pista deseado en la pantalla, presione nuevamente el botón de PROG./MEMO./Ajuste de reloj ❸.

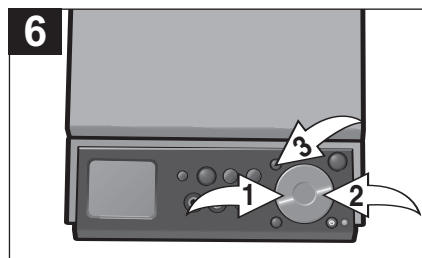

Repita el paso 5 hasta que haya programado hasta 20 pistas en la memoria del programa de CD. Cuando la memoria está llena, "--" parpadearán en la pantalla.

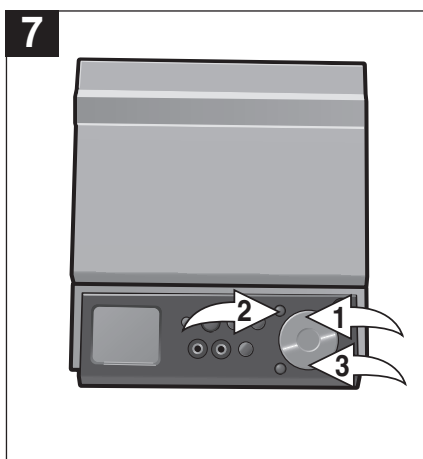

Después de programar un máximo de 20 pistas en la memoria del programa de CD, presione el botón REPRODUCIR/PAUSA (▶||) ❶ para iniciar la reproducción programada. "MEMORY" (memoria) aparecerá en la pantalla e iniciará la reproducción en la primera pista que usted programó. El reproductor continuará reproduciendo todas las pistas que programó en el orden en que las programó. Después de reproducir la última pista programada, el reproductor se detendrá y la pantalla mostrará de nuevo el número total de pistas en el disco. Si presiona el botón PROG./MEMO./Ajuste de reloj ❷ y luego presiona de nuevo el botón REPRODUCIR/PAUSA (▶||) ❶, la reproducción iniciará en la primera pista que usted programó y continuará hasta reproducir todas las pistas programadas. Para cancelar las memorias programadas, mientras está en modo de Paro, presione el botón PROG./MEMO./Ajuste de reloj ❷ para entrar al modo de programa y luego presione el botón PARO/BANDA (■) ❸.

**NOTA:** Para revisar las pistas programadas, presione repetidamente el botón PROG./MEMO./Ajuste de reloj para ver las pistas programadas, mientras está en modo de Paro.

## REPETICIÓN PROGRAMADA



También es posible usar juntas las funciones de Programa y Repetir para repetir indefinidamente un programa específico. Primero, presione dos veces el botón MODO P/MEMO. Arriba para entrar al modo de Repetir todo y luego programe las pistas que desee oír, en el orden en que desee oírlas, como se describe anteriormente.



Presione el botón REPRODUCIR/PAUSA (▶||) para empezar la repetición programada. Los indicadores de "MEMORY" (memoria) y "REPEAT" (repetir) aparecerán en la pantalla. El reproductor reproducirá las pistas que escogió, en el orden en que las programó. Después de reproducir la última pista en el programa, el programa entero iniciará nuevamente.



La operación de la repetición programada continuará indefinidamente hasta que presione el botón PARO/BANDA (■).

# CUIDADO Y MANTENIMIENTO

## Cuidado a los discos compactos

- Trate el disco con cuidado. Maneje el disco sólo por sus orillas. Nunca permita que sus dedos toquen el lado brillante y sin impresión del disco.
- No pegue cinta adhesiva, calcomanías, etc. sobre la etiqueta del disco compacto.
- Limpie el disco compacto periódicamente con una tela suave, seca y sin pelusas. Nunca use detergentes ni limpiadores abrasivos para limpiar el disco. Si es necesario, use un juego de limpieza para CD.
- Si el disco salta o se atora en una sección del disco, probablemente esté sucio o dañado (rayado).
- Cuando limpie el disco, frote en línea recta del centro hacia la orilla exterior del disco compacto. Nunca frote con movimientos circulares.

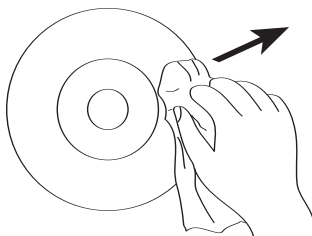
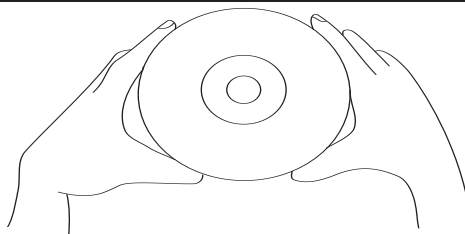

- Esta unidad fue diseñada sólo para tocar discos compactos que lleven el logotipo que se muestra aquí. Es posible que otros discos no cumplan con la norma de CD y no se escuchen bien.
- Los discos compactos deben guardarse en sus cajas después de usarlos para evitar daños.
- No exponga los discos compactos a los rayos directos del sol, mucha humedad, altas temperaturas o polvo, etc. La exposición prolongada o las temperaturas extremas puede doblar el disco compacto.
- No pegue ni escriba nada sobre ninguno de los lados del disco compacto. Los instrumentos filosos o bien la tinta pueden dañar la superficie.



# GUÍA DE DIAGNÓSTICO

En caso de tener algún problema con la unidad, revise lo siguiente antes de buscar servicio:

Síntoma	Causa posible	Solución
<b>Radio</b>		
Ruido o sonido distorsionado en transmisiones de radio.	Estación no sintonizada apropiadamente para AM o FM.	Resintonice la estación de AM o FM.
	AM: Unidad no colocada correctamente.	Gire unidad para mejorar recepción.
	FM: Cable de antena no fue extendido.	Extienda el cable de antena FM.
Indicador de FM ESTÉREO no se ilumina.	Mala recepción de señal FM o no existe. estación que transmita en estéreo.	Resintonice estación o pruebe con otra .
AM o FM, sin sonido.	No tiene seleccionado el SINTONIZADOR.	Presione el botón Función para seleccionarlo.
<b>Reproductor de disco compacto</b>		
Reproductor de CD no toca	No tiene seleccionado CD.	Presione el botón Función de CD para seleccionarlo.
	CD no instalado o instalado incorrectamente.	Introduzca un CD con la etiqueta hacia adelante.
CD brinca mientras toca.	Disco sucio o rayado.	Frote el disco con un trapo o use otro disco.
<b>General</b>		
No enciende.	El cable eléctrico no está conectado.	Conecte el cable eléctrico.
Control remoto no funciona.	No tiene pila o la introdujo incorrectamente.	Introduzca la pila correctamente.
Sin sonido.	Volumen al mínimo.	Suba el volumen.
	La función SILENCIO está ENCENDIDO.	Presione el botón SILENCIO para rehabilitar el sonido.

**PARA OBTENER AYUDA ADICIONAL CON RESPECTO A LOS AJUSTES O A LA OPERACIÓN, SÍRVASE VISITAR NUESTRO SITIO WEB EN**

**WWW.MEMOREXELECTRONICS.COM**

**O COMUNÍQUESE CON SERVICIO AL CLIENTE AL (954) 660-7100.**

**SÍRVASE GUARDAR EL EMPAQUE AL MENOS DURANTE 90 DÍAS POR SI ACASO NECESITARA REGRESAR EL PRODUCTO A SU DISTRIBUIDOR O A MEMOREX.**

**POR EL CONSUMIDOR, CONSULTE EL NÚMERO DE PIEZA EN LA PÁGINAS 6 Y 7 Y LUEGO COMUNÍQUESE CON FOX INTERNATIONAL AL 1-800-321-6993.**

# ESPECIFICACIONES

## GENERAL

Fuente de energía (unidad principal) .....	AC 120V, 60Hz
Fuente de energía (control remoto).....	DC 3V, Tamaño: CR2025, pila de litio
Bocina .....	2 de 4 ohmios
Energía de salida .....	2 de 5W

## SECCIÓN DE RADIO

Rango de frecuencia (FM) .....	87.5-108MHz
Rango de frecuencia (AM).....	520-1710KHz

## SECCIÓN DE CD

Diámetro de disco .....	4.72" (120mm)
Fuente óptica .....	Láser semiconductor

Las especificaciones están sujetas a cambios sin previo aviso.

Memcorp, Inc.  
Weston, FL  
Printed in / Impreso en Hong Kong

Visit our website at / Visite nuestro sitio web en  
[www.memorexelectronics.com](http://www.memorexelectronics.com)

0570-0413900-0000

## Free Manuals Download Website

<http://myh66.com>

<http://usermanuals.us>

<http://www.somanuals.com>

<http://www.4manuals.cc>

<http://www.manual-lib.com>

<http://www.404manual.com>

<http://www.luxmanual.com>

<http://aubethermostatmanual.com>

Golf course search by state

<http://golfingnear.com>

Email search by domain

<http://emailbydomain.com>

Auto manuals search

<http://auto.somanuals.com>

TV manuals search

<http://tv.somanuals.com>