

Memorex®

Is it live or is it Memorex?™

Mi1006

User's Guide

iListen with AM/FM Radio

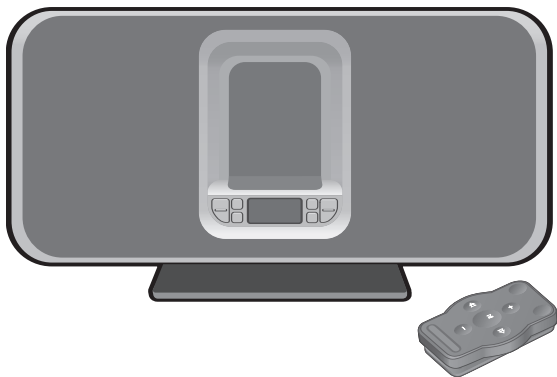

Before operating this product,

please read these instructions completely.

Download from www.3dmc.com or www.3dmc.com All rights reserved. Search, A to Z download.

SAFETY PRECAUTIONS



CAUTION

**RISK OF ELECTRIC SHOCK
DO NOT OPEN**



CAUTION: TO REDUCE THE RISK OF ELECTRIC SHOCK, DO NOT REMOVE COVER (OR BACK). NO USER-SERVICEABLE PARTS INSIDE. REFER SERVICING TO QUALIFIED SERVICE PERSONNEL.



DANGEROUS VOLTAGE:

The lightning flash with arrowhead symbol within an equilateral triangle is intended to alert the user to the presence of uninsulated dangerous voltage within the product's enclosure that may be of sufficient magnitude to constitute a risk of electric shock to persons.



ATTENTION:

The exclamation point within an equilateral triangle is intended to alert the user to the presence of important operating and maintenance (servicing) instructions in the literature accompanying the appliance.

FCC WARNING:

This equipment may generate or use radio frequency energy. Changes or modifications to this equipment may cause harmful interference unless the modifications are expressly approved in the instruction manual. The user could lose the authority to operate this equipment if an unauthorized change or modification is made.

ATTENTION:

POUR ÉVITER LES CHOC ÉLECTRIQUES, INTRODUIRE LA LAME LA PLUS LARGE DE LA FICHE DANS LA BORNE CORRESPONDANTE DE LA PRISES ET POUSSER JUSQU'AU FOND.



Symbol is a trademark of SRS Labs, Inc.

WOW technology is incorporated under license from SRS Labs, Inc.

Download from www.Somanuals.com. All Manuals Search And Download.

SAFETY PRECAUTIONS

INFORMATION:

This equipment complies with Class B digital device regulations. This equipment generates, uses and can radiate radio frequency energy and, if not installed and used in accordance with the instructions, may cause harmful interference to radio communications. However, there is no guarantee that interference will not occur in a particular installation. If this equipment does cause harmful interference to radio or television reception, which can be determined by turning the equipment off and on, the user is encouraged to try to correct the interference by one or more of the following measures:

- Reorient or relocate the receiving antenna.
- Increase the separation between the equipment and receiver.
- Connect the equipment into an outlet on a circuit different from that to which the receiver is connected.
- Consult the dealer or an experienced radio/TV technician for help.

WARNING: TO PREVENT FIRE OR SHOCK HAZARD, DO NOT EXPOSE THIS UNIT TO RAIN OR MOISTURE.

SURGE PROTECTORS:

It is recommended to use a surge protector for AC connection. Lightning and power surges ARE NOT covered under warranty for this product.

This Class B digital apparatus complies with Canadian ICES-003.

Cet appareil numérique de la classe B est conforme à la norme NMB-003 du Canada.

LOCATION OF CONTROLS

MAIN UNIT

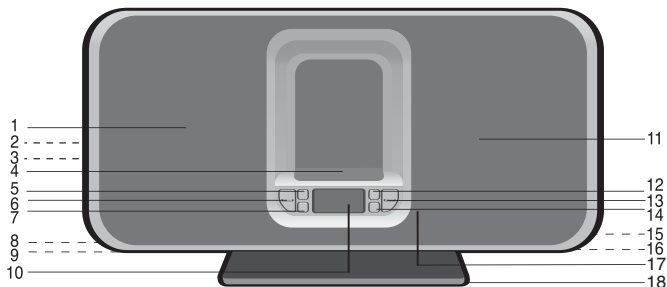

- | | |
|--|---|
| 1. Left Speaker | 9. AM Loop Antenna Jack
(Rear of Unit) |
| 2. Headphones Jack
(Side of Unit) | 10. Display |
| 3. LINE IN Jack
(Side of Unit) | 11. Right Speaker |
| 4. iPod® Dock with
Connector &
Interchangeable Holders | 12. PRESET Button |
| 5. MODE Button | 13. TUNE Up/Down/Skip ►►
/ ◀◀ Buttons |
| 6. VOLUME Up/Down
Buttons | 14. SET Button |
| 7. Power Button | 15. POWER IN Jack
(Rear of Unit) |
| 8. S-Video Jack
(Rear of Unit) | 16. FM Wire Antenna
(Rear of Unit) |
| | 17. Remote Sensor |
| | 18. Stand (Removable) |

LOCATION OF CONTROLS (CONTINUED)

REMOTE

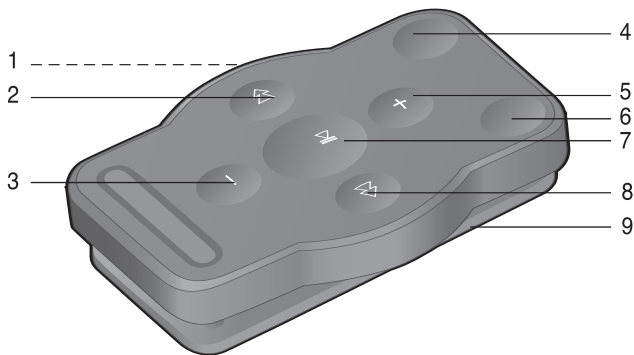

- | | |
|--|--|
| 1. Battery Compartment
(Side of Unit) | 6. PRESET Button |
| 2. TUNE Down/Skip ⏮
Button | 7. Power/PLAY/PAUSE
(▶) Button |
| 3. VOLUME Down Button | 8. TUNE Up/Skip ⏭ Button |
| 4. MODE Button | 9. Belt Clip |
| 5. VOLUME Up Button | |

NOTES:

- The remote buttons function in the same way as the buttons on the main unit.
- For the Belt Clip, simply clip it to a non-slip location such as your belt, purse or backpack.
- To turn on the unit, press the Power/PLAY/PAUSE (**▶||**) button. To turn the unit off, press and hold the Power/PLAY/PAUSE (**▶||**) button until the display turns off, then release the button.

POWER SOURCE

AC CONNECTION

Insert the small end of the AC adapter into the POWER IN jack (located on the rear of the unit). Connect the AC cord to the adapter and connect the other end to a wall outlet having 120V AC, 60 Hz. AC Adapter, DC 20V $\ominus\oplus$

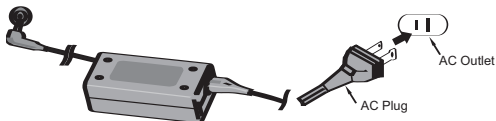

NOTES:

- The AC adapter supplied with the unit is polarized to help minimize the possibility of electric shock. If the AC plug does not fit into a nonpolarized AC outlet, do not file or cut the wide blade. It is the user's responsibility to have an electrician replace the obsolete outlet.
- Remove both the DC plug and the AC-IN plug to disconnect the AC adapter when not in use.
- Only use the supplied AC Adapter which has the following specs: DC 20V $\ominus\oplus$

REMOTE BATTERY INSTALLATION

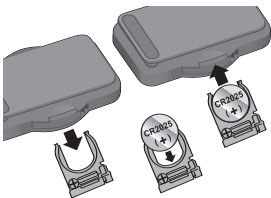

1. Remove the Battery Compartment by pressing in on the tab and then sliding the compartment out.
2. Install a CR2025 battery, paying attention to the polarity diagram in the Battery Compartment (positive side up).
3. Replace the Battery Compartment.

BATTERY PRECAUTIONS

Follow these precautions when using a battery in this device:

1. Use only the size and type of battery specified.
2. Be sure to follow the correct polarity when installing the battery as indicated in the Battery Compartment. A reversed battery may cause damage to the device.
3. If the device is not to be used for a long period of time, remove the battery to prevent damage or injury from possible battery leakage.
4. Do not try to recharge a battery not intended to be recharged; it can overheat and rupture. (Follow battery manufacturer's directions.)

OPTIONAL FEATURES

S-VIDEO JACK (Rear of Unit)

If you are using an iPod® that has photo/video capability, and your TV has an S-Video input, you can connect the Mi1006 to the external TV with an S-Video cable. You will then be able to view the photos/videos from the iPod® on your external TV.

NOTES:

- Set the TV's TV/VIDEO button or switch to the VIDEO setting.
- When connecting the Mi1006, refer to the owner's manual of the TV, as well as this manual.
- When connecting the Mi1006 to the TV, make sure the power is off and both units are unplugged before making any connections.
- Make sure to go into the Settings menu of your iPod® and set the TV Out setting to ON; otherwise, you may not be able to view the videos/photos on your external TV.

MOUNTING ON A WALL

If desired, you can remove the stand by unscrewing the four Hexagon head screws at the rear of the unit (see figure below). You can then mount the unit on a wall. (The wall mount is not included.)

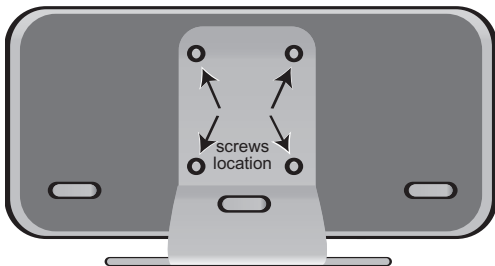

INSERTING AN IPOD®

1

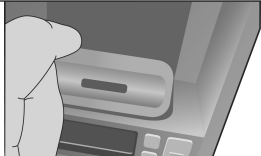

Locate the correct iPod® holder to use as shown on pages 12-13. Insert the holder into the cavity (as shown), making sure the tabs are facing front, and slip the tabs into place.

2

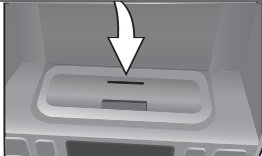

Press the rear side of the holder until it is positioned inside the cavity.

NOTE: To remove the holder, insert your finger (or other object) into the gap in the holder, then gently pull the holder out to remove it.

3



If using the dock: Insert the iPod® onto the holder. Gently push down so the connector on the iPod® slides onto the connector on the Mi1006. If the Mi1006 is turned off, once you connect the iPod®, it will start charging the battery until it is full. If the Mi1006 is turned on and in AM/FM/LINE IN mode, once the iPod® is connected, the Mi1006 will change to iPod® mode automatically. Then, if you disconnect the iPod®, the Mi1006 will revert back to the AM/FM/LINE IN mode. When the iPod® is connected to the Mi1006, it will be in the Pause mode.

4



If using the LINE IN jack: Insert an audio cable (not included) into the LINE OUT jack on your player and the other end into the LINE IN jack on the side of the Mi1006. Press the Power button to turn this unit on, then repeatedly press the MODE button to select the LINE IN mode. The external player's output sound will be heard through the Mi1006's speakers. If the Mi1006 is already on, when you connect the external unit to it, the Mi1006 will change to LINE IN mode automatically. If you disconnect the external unit from the LINE IN jack, the Mi1006 will revert back to the AM/FM mode.

NOTES:

- **CHARGING:** When the iPod® is inserted into the dock, the iPod's® battery will charge until it is full.
- If the unit is already turned on and in AM/FM mode, if you insert the iPod® into the dock or connect an external unit to the LINE IN jack, the unit will automatically switch to iPod or LINE IN mode. If you disconnect the external unit or iPod®, this unit will revert back to the AM/FM mode.
- **CHANGING THE MODE:** If units are connected to the dock AND the LINE IN jack, you can press the MODE button repeatedly to select between iPod (dock)/LINE IN/AM/FM mode as desired. (You will not be able to select between iPod/LINE IN mode, if there is no device or iPod® connected to the LINE IN jack or the iPod® dock.) To turn off the unit, press the Power button.
- **BACKLIGHT:** When the unit is on, the LCD backlight will always be on.

OPERATION

USING AN IPOD® WITH THIS UNIT

1

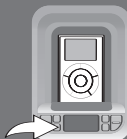

With an iPod® connected (see previous page), turn the Mi1006 on by pressing the Power button (if it is not on already).

2



Operate the iPod® as per its owner's manual and the sound will be heard through the Mi1006's speakers.

Adjust the volume as desired by pressing the Volume Up/Down buttons.

3



For private listening, plug in headphones into the Headphones jack on the side of the Mi1006. The speakers will be disconnected when headphones are plugged in.

When done, press the Power button and also turn off the iPod®.

NOTES:

- When the iPod® is inserted into the dock, you can press the TUNE Up/Down/Skip **▶▶** / **◀◀** buttons to skip to the beginning of the current track/previous or next track.
- The default volume setting level is 6. After you have adjusted the volume setting, if you turn the unit off and then on again, the volume level will be set back to the default level of 6.

OPERATION (CONTINUED)

USING THE RADIO

For FM reception, fully extend the FM Wire Antenna for best FM reception. For AM reception, there is an AM Loop Antenna included; connect the AM Loop Antenna, as shown below, before listening to the AM radio for better reception.

1



Extend the AM Loop Antenna wire (length is approx. 3 ft).

2

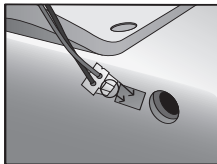

Connect the AM Loop Antenna adapter to the AM Loop Antenna jack at the rear of the main unit. Make sure the adapter is inserted correctly into the jack, as shown.

3

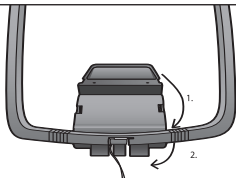

At the bottom of the AM Loop Antenna, rotate the stand to the rear and then push the stand to the front.

4

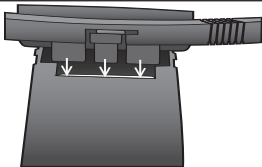

Insert the tabs into the gaps in the stand. Remember to fully extend the AM Loop Antenna wire and locate it approx. 3 ft. away from the main unit for better reception.

OPERATION (CONTINUED)

USING THE RADIO (Continued)

1



Turn the Mi1006 on by pressing the Power button; the display will light.

2



Press the MODE button repeatedly to select the desired band (AM or FM).

3



Repeatedly press the TUNE Up/Down/Skip **▶▶** / **◀◀** buttons to manually advance the frequency in the display up or down until the desired frequency appears.

For auto tuning, press **and hold** the TUNE Up/Down/Skip **▶▶** / **◀◀** buttons until the frequency in the display starts to scan and then release; the tuner will search and then stop on the next strong station it finds. Repeat this step until the desired frequency appears in the display.

4

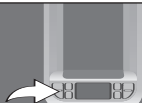

Adjust the volume as desired by pressing the Volume Up/Down buttons.

For private listening, plug in headphones into the Headphones jack on the rear of the Mi1006. The speakers will be disconnected when headphones are plugged in.

OPERATION (CONTINUED)

SETTING THE RADIO PRESETS (5 EACH BAND)

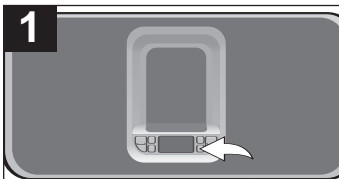

1
Follow Steps 1-3 on the previous page to tune a station. Press the SET button "P1" (if no presets have ever been set), will blink.

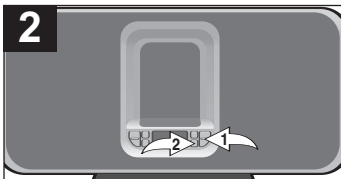

2
Within three seconds, press the TUNE Up/Down/Skip $\blacktriangleright/\blacktriangleleft$ buttons **2** (or you can also press the PRESET button) to select a desired Preset (P1-P5). Press the SET button **1** again to confirm, the station will be saved into memory. Repeat to program up to 5 Presets in each band, as desired.

RETRIEVING RADIO PRESETS (5 EACH BAND)

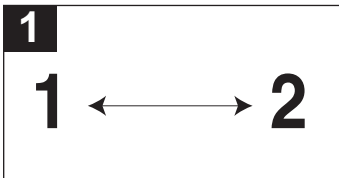

1
Follow Steps 1-2 on the previous page to turn the unit on and select a band.

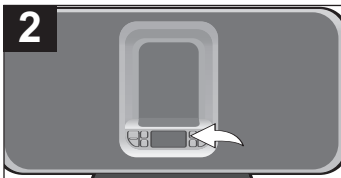

2
Press the PRESET button repeatedly to retrieve the desired Preset (P1-P5).

NOTE:

- The preset memories will be erased if the unit is without power (AC adapter isn't connected) for a long period of time.

OPERATION (CONTINUED)

IPOD® UNIVERSAL DOCKS

Locate your iPod® in the chart on the next two pages and select the respective Universal Dock (the Universal Dock No. is engraved at the front of the Universal Docks as shown on the next page) to match with your iPod®. Insert the corresponding Universal Dock and your iPod® into the unit as described on page 7.

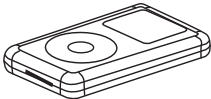
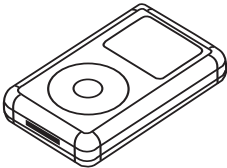
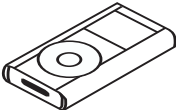
iPod®	Type	Memory	Univ. Dock No.
	Fourth Generation iPod®	10 to 15GB	No. 4
		30GB	No. 5
	iPod® Photo	30GB	No. 6
		40 to 60GB	No. 7
	iPod® mini	4 to 6GB	No. 3

OPERATION (CONTINUED)

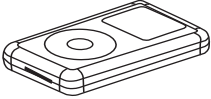
iPod®	Type	Memory	Univ. Dock No.
	iPod® nano	2 to 4GB	Please use the Universal Dock included with your iPod®.
	Fifth Generation iPod® (w/Video)	30GB	
		60GB	

NOTE:

- The 5 holders provided with this unit are Universal Docks.

IMPORTANT! The Universal Dock No. is engraved at the front of the docks. Please refer to the illustration below for the location of the Universal Dock No.

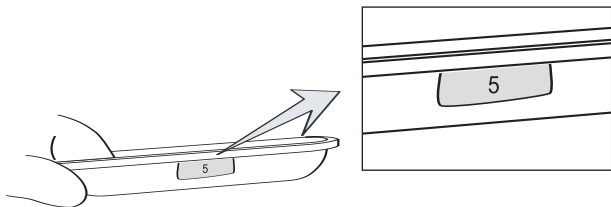

TROUBLESHOOTING GUIDE

If you experience a problem with this unit, check the chart below before calling for service.

SYMPTOM	CAUSE	SOLUTION
No sound.	Volume is set to minimum.	Increase volume.
AM or FM, no sound.	Power is not on.	Press the Power button, then the MODE button to select AM/FM.
	Volume is set to minimum.	Increase volume.
AM/FM, poor sound.	Station is not tuned properly.	Retune the AM or FM broadcast station.
	FM: Wire antenna is not extended.	Extend FM wire antenna.
	AM: AM Loop antenna is not connected and/or located properly.	See page 9 to connect and/or locate the AM Loop antenna.
iPod® mode, no sound.	Incorrectly connected.	Check the connection.
	Not in iPod® mode.	Press the MODE button to select iPod® mode.

SPECIFICATIONS

GENERAL:

Power Source	DC 20V Adapter (Center Positive)
Speaker.....	2 x 16 ohms
Output Power	2 x 6W

RADIO SECTION:

Frequency Range (FM)	87.5–108 MHz
Frequency Range (AM)	520–1710 KHz

Specifications are subject to change without notice.

**FOR ADDITIONAL SET-UP OR OPERATING ASSISTANCE,
PLEASE VISIT OUR WEBSITE AT:**

WWW.MEMOREXELECTRONICS.COM

OR CONTACT CUSTOMER SERVICE AT (954) 660-7100.

**PLEASE KEEP ALL PACKAGING MATERIAL FOR AT LEAST 90
DAYS IN CASE YOU NEED TO RETURN THIS PRODUCT TO YOUR
PLACE OF PURCHASE OR MEMOREX.**

**FOR PARTS AND ACCESSORIES, CONTACT FOX
INTERNATIONAL AT 1-800-321-6993.**

Memcorp, Inc.
Weston, FL
Printed in Hong Kong

Visit our website at www.memorexelectronics.com

Memorex®

Is it live or is it Memorex?™

Mi1006

User's Guide **Guía del Usuario**

iListen with AM/FM Radio

iListen con Radio AM/FM

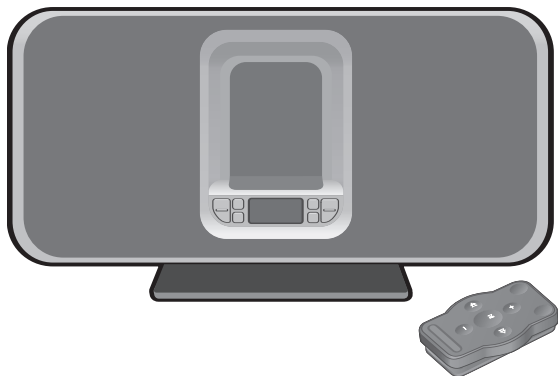

Before operating this product, please read these instructions completely.

Antes de operar este producto, sírvase leer este instructivo en su totalidad.

MEDIDAS DE SEGURIDAD



CUIDADO

RIESGO DE DESCARGA ELÉCTRICA. NO ABRIR



ADVERTENCIA: Para reducir el riesgo de descargas eléctricas no saque la cubierta o la tapa posterior. Allí no se encuentran partes que puedan ser reparadas por el usuario. Lleve su unidad a un Centro de Servicio Autorizado.



ADVERTENCIA: La figura de la flecha con forma de rayo dentro de un triángulo está hecho para alertar al usuario de la presencia de cables sin aislar de "voltaje peligroso" dentro del gabinete, de tal magnitud que puede causar un riesgo de descarga eléctrica a las personas.



ADVERTENCIA: El signo de exclamación dentro de un triángulo está hecho para alertar al usuario de la existencia de instrucciones importantes tanto de servicio como de funcionamiento y mantenimiento que vienen con la unidad.

AVISO DE LA FCC:

Este equipo genera o puede usar energía de frecuencia radial. Cualquier cambio o modificación al equipo, puede causar interferencia nociva, a menos que estas modificaciones esten expresamente indicadas en el manual de instrucciones. El usuario puede perder el derecho de operar este equipo si efectuara un cambio o modificación no autorizadas.

ATTENTION:

POUR ÉVITER LES CHOC ÉLECTRIQUES, INTRODUIRE LA LAME LA PLUS LARGE DE LA FICHE DANS LA BORNE CORRESPONDANTE DE LA PRISES ET POUSSER JUSQU'AU FOND.



® Este símbolo es marca registrada de SRS Labs, Inc. La tecnología WOW está incorporada bajo licencia de SRS Labs, Inc.

MEDIDAS DE SEGURIDAD

INFORMACIÓN:

Este equipo cumple con aparato digital de Clase B regulaciones. Este equipo genera, usa y puede irradiar energía de radiofrecuencia y, si no se instala y usa conforme a las instrucciones, puede generar interferencia dañina con las radiocomunicaciones. Sin embargo, no hay garantía de que no habrá interferencia en una instalación particular. Si este equipo llegara a causar interferencia dañina con la recepción de radio o televisión, lo cual se puede determinar encendiendo y apagando el equipo, le pedimos que intente corregir la interferencia con las siguientes medidas:

- Reoriente o reubique la antena receptora.
- Incremente la distancia entre el equipo y el receptor.
- Conecte el equipo a un contacto eléctrico que esté en un circuito distinto al que está conectado el receptor.
- Consulte al vendedor o a un técnico de radio y televisión con experiencia.

ADVERTENCIA: PARA EVITAR LOS PELIGROS DE ELECTROCUTAMIENTO O INCENDIO, NO EXPONGA ESTE APARATO A LA LLUVIA O HUMEDAD.

PROTECTORES DE OLEADA:

Se recomienda para utilizar un protector de oleada para la conexión de la CA. Las oleadas del relámpago y de la energía no se cubren bajo garantía para este producto.

Este aparato digital de Clase B cumple con la norma ICES-003 de Canadá.

Cet appareil numérique de la classe B est conforme à la norme NMB-003 du Canada.

UBICACIÓN DE LOS CONTROLES

UNIDAD PRINCIPAL

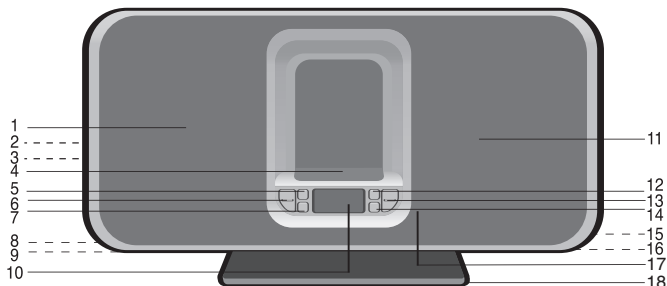

- | | |
|--|---|
| 1. Bocina izquierda | 9. Enchufe de antena de bucle AM (atrás de unidad) |
| 2. Enchufe de audífonos (en un lado de la unidad) | 10. Display |
| 3. Enchufe de ENTRADA DE LÍNEA (en un lado de la unidad) | 11. Bocina derecha |
| 4. Puerto para iPod® con conector y portadores intercambiables | 12. Botón de PREDEFINIR |
| 5. Botón de Modo | 13. Botones de Sintonizar Arriba/Abajo/Brincar ▶▶ / ◀◀ |
| 6. Botones de aumentar/disminuir volumen | 14. Botón de AJUSTE |
| 7. Botón de encendido | 15. Enchufe de ENERGÍA (atrás de la unidad) |
| 8. Enchufe de S-Video (atrás de la unidad) | 16. Cable de Antena FM (atrás de la unidad) |
| | 17. Sensor del remoto |
| | 18. Base (removible) |

UBICACIÓN DE LOS CONTROLES (CONTINUÍA)

CONTROL REMOTO

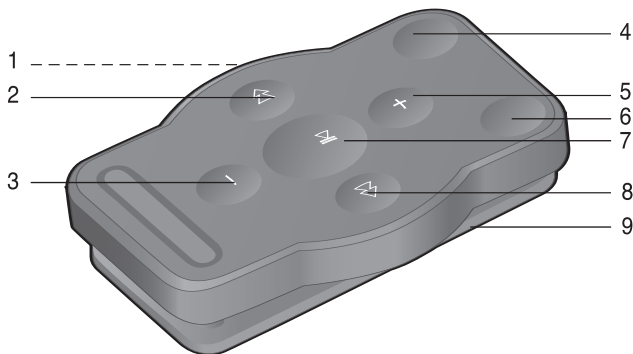

1. Compartimiento de pilas (lado de unidad)
2. Botón Sintonizar Abajo/Brincar ◀◀
3. Botón de Disminuir volumen
4. Botón de Modo
5. Botón de Aumentar volumen
6. Botón PRESET [predefinir]
7. Botón Encendido/ Reproducir/Pausa (▶||)
8. Botón Sintonizar Arriba/Brincar ▶▶
9. Clip para cinturón

NOTAS:

- Los botones del control remoto funcionan de la misma manera que los botones en la unidad principal.
- Para el clip de cinturón, simplemente sujételo en un lugar donde no se pueda deslizar como por ejemplo su cinturón, bolsa o mochila.
- Para encender la unidad, presione el botón de Encendido/REPRODUCIR/PAUSA (▶||). Para apagar la unidad, presione el botón de Encendido/REPRODUCIR/PAUSA (▶||) y manténgalo presionado hasta que se apague el display y entonces suelte el botón.

FUENTE DE ENERGÍA

CONEXIÓN A CORRIENTE ELÉCTRICA

Inserte el extremo pequeño del cable para adaptador de corriente alterna en el enchufe de ENERGÍA (ubicando atrás en la unidad). Conecte el cable de corriente alterna a un adaptador y conecte el otro extremo a un contacto de pared de 120V AC, 60 Hz. Adaptador AC, DC 20V (⊖⊕)

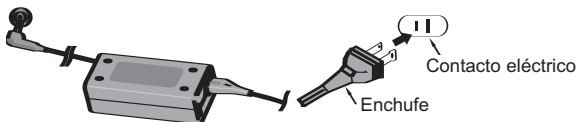

NOTAS:

- El adaptador de corriente alterna incluido con la unidad está polarizado para ayudar a minimizar la posibilidad de una descarga eléctrica. Si el enchufe no entra en el contacto eléctrico no polarizado, no lime ni corte el lado ancho. Es responsabilidad del usuario pedirle a un electricista que cambie el contacto eléctrico obsoleto.
- Cuando no vaya a utilizar la unidad, desconecte el adaptador de corriente alterna de ambos lados.
- Use únicamente un adaptador de corriente alterna incluido, que tenga las siguientes especificaciones: DC 20V (⊖⊕)

INSTALACIÓN DE LAS PILAS EN EL CONTROL REMOTO

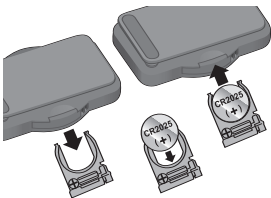

1. Quite la puerta del compartimento ejerciendo presión en la lengüeta y deslándola.
2. Introduzca una pila CR2025, poniendo atención al diagrama de polaridad en el compartimento de pila (el lado positivo hacia arriba).
3. Coloque nuevamente el compartimento de pilas.

CUIDADO DE LAS BATERÍAS

Cuando use baterías tome las siguientes precauciones:

1. Use únicamente el tamaño de batería que indica el fabricante.
2. Asegúrese de seguir la polaridad indicada en el compartimento cuando instale su batería. De no hacerlo, usted puede dañar su unidad.
3. No mezcle tipos de batería diferentes, por ejemplo alcalinas, con Carbono de Cinc, así como tampoco debe mezclar baterías usadas con nuevas.
4. Si no va a usar su unidad por un largo período de tiempo, saque la batería para evitar que vaya a oxidarse y dañar los terminales.
5. Nunca intente recargar baterías que no han sido hechas para este fin, ya que pueden recalentarse y explotar. (Siga las instrucciones del fabricante de las baterías).

FUNCIONES OPCIONALES

ENCHUFE PARA S-VIDEO (atrás de la unidad)

Si está usando un iPod® que tiene capacidad para foto/video, y su televisor tiene una entrada para S-Video, puede conectar la unidad Mi1006 al televisor externo con un cable S-Video. Entonces podrá ver las fotos/videos del iPod® en su televisor externo.

NOTAS:

- Ponga el botón o interruptor de TV/VIDEO del televisor en VIDEO.
- Cuando conecte la unidad Mi1006, consulte el manual del propietario del televisor, así como este manual.
- Cuando conecte la unidad Mi1006 al televisor, asegúrese de que las unidades estén apagadas y que estén desconectadas, antes de realizar la conexión.
- Asegúrese de entrar al menú de Configuraciones de su iPod® y active la salida a TV; de lo contrario, no podrá ver los videos/fotos en su televisor externo.

MONTAJE EN LA PARED

Si lo desea, puede quitar la base desatornillando los cuatro tornillos hexagonales en la parte trasera de la unidad (vea la figura a continuación). Así podrá montar la unidad en la pared. (El montaje para pared no viene incluido.)

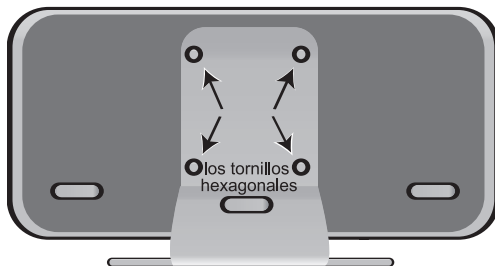

CÓMO INTRODUCIR UN IPOD®

1



Ubique el portador de iPod® correcto para usar como se muestra en las págs. 12-13. Inserte el portador en la cavidad (como se muestra), asegurándose de que las lengüetas den hacia el frente y deslícelas hasta que queden en su lugar.

2

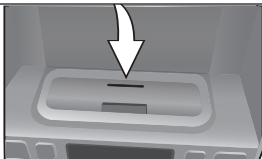

Presione la parte posterior del portador hasta que quede posicionado dentro de la cavidad.

NOTA: Para quitar el portador, inserte el dedo (u otro objeto) en la abertura del portador, luego jálalo suavemente para retirarlo.

3



Si utiliza el puerto: Inserte el iPod® en el portador. Empújelo suavemente para que el conector en el iPod® se deslice sobre el conector en el Mi1006. Si la unidad Mi1006 está apagada, ya que conecte el iPod®, se empezará a cargar la pila hasta que esté llena. Si la unidad Mi1006 está encendida y en modo AM/FM/ENTRADA DE LÍNEA, ya que conecte el iPod®, la unidad Mi1006 cambiará automáticamente al modo iPod®. Luego, si desconecta el iPod®, la unidad Mi1006 cambiará de nuevo al modo AM/FM/ENTRADA DE LÍNEA. Cuando el iPod® está conectado a la unidad Mi1006 estará en modo de Pausa.

4



Si utiliza un enchufe de ENTRADA DE LÍNEA: Inserte un cable de audio (no incluido) en el enchufe de SALIDA DE LÍNEA en el reproductor e inserte el otro extremo en el enchufe de ENTRADA DE LÍNEA en un costado del Mi1006. Presione el botón de encendido para encender la unidad, y luego repetidamente el botón Modo para seleccionar el modo de ENTRADA DE LÍNEA. El sonido de salida del reproductor externo se escuchará a través de las bocinas del Mi1006. Si la unidad Mi1006 ya está encendida cuando conecte la unidad externa a ella, la unidad Mi1006 cambiará automáticamente a modo de ENTRADA DE LÍNEA. Si usted desconecta la unidad externa del enchufe de ENTRADA DE LÍNEA, la unidad Mi1006 regresará al modo de AM/FM.

NOTAS:

- **CARGA:** Cuando el iPod® es insertado en el puerto, la pila de éste se cargará hasta estar llena.
- Si la unidad ya está encendida y en modo de AM/FM, si usted inserta el iPod® en el puerto o conecta una unidad externa en el enchufe de ENTRADA DE LÍNEA, la unidad cambiará automáticamente al modo de iPod o ENTRADA DE LÍNEA. Si usted desconecta el iPod® o la unidad externa, esta unidad regresará al modo de AM/FM.
- **CAMBIAR EL MODO:** Si las unidades están conectadas al puerto Y al enchufe de ENTRADA DE LÍNEA, presione el botón Modo repetidamente para seleccionar entre el modo iPod (puerto) /ENTRADA DE LÍNEA/AM/FM, según desee. (Usted no podrá seleccionar entre el modo iPod/ENTRADA DE LÍNEA, si no hay un dispositivo o iPod® conectado al enchufe de ENTRADA DE LÍNEA o al puerto iPod®.) Para apagar la unidad, presione el botón de encendido.
- **LUZ DE FONDO:** Cuando la unidad esté encendida, la luz de fondo también lo estará.

OPERACIÓN

USAR UN IPOD® CON ESTA UNIDAD

1



Con el iPod® conectado (ver página previa), encienda la unidad Mi1006 presionando el botón de encendido (si no lo ha hecho).

2



Opere el iPod® como indica el manual del propietario y escuchará el sonido a través de las bocinas del Mi1006. Ajuste el volumen según desee, presionando los botones de Aumentar/Disminuir Volumen.

3



Para escuchar en privado, conecte los audífonos al enchufe en la parte posterior del Mi1006. Las bocinas se desconectan al conectar los audífonos. Cuando termine, presione el botón de encendido y apague también el iPod®.

NOTAS:

- Cuando el iPod® está insertado en el puerto, presione los botones Sintonizar Arriba/Abajo/Brincar ►► / ◀◀ para brincar al inicio de la pista actual o de la pista previa o siguiente.
- El nivel de volumen predeterminado es 6. Después de que ajuste el volumen, si usted apaga y enciende nuevamente la unidad, el nivel de volumen regresará al nivel predeterminado de 6.

OPERACIÓN (CONTINÚA)

USAR LA RADIO

Para la recepción de FM, extienda por completo el cable de antena FM para una mejor recepción.

Para la recepción de AM, se incluye una antena de bucle AM; conéctela como se muestra a continuación antes de oír la radio AM para una mejor recepción.

1



Extienda el cable de la antena de bucle AM (su longitud aprox. es 3 pies).

2

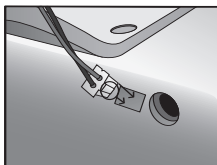

Conecte el adaptador de ésta en enchufe en la parte posterior de la unidad principal. Asegúrese de que el adaptador esté insertado correctamente en el enchufe, como se muestra.

3

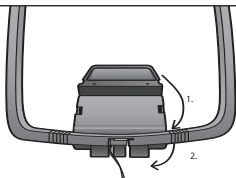

En la parte inferior de la antena de bucle AM, gire la base hacia atrás y luego empujelo hacia adelante.

4

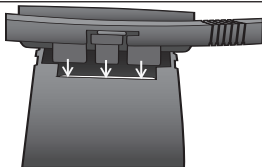

Introduzca las lengüetas en las aberturas en la base. Recuerde extender completamente el cable de la antena de bucle AM y colóquela a unos 3 pies de la unidad principal para una mejor recepción.

OPERACIÓN (CONTINUÍA)

USAR LA RADIO (continúa)

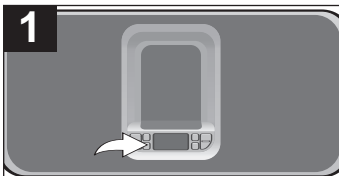

1 Para encender la unidad Mi1006 presione el botón de encendido; el display se iluminará.

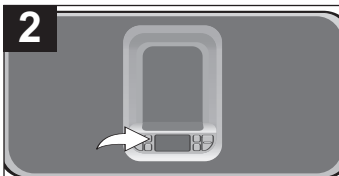

2 Presione repetidamente el botón MODO para escoger la banda deseada (FM o AM).



3 Presione repetidamente los botones Sintonizar Arriba/Abajo/Brincar \blacktriangleright / \blacktriangleleft para avanzar manualmente la frecuencia en el display hacia arriba o abajo hasta que aparezca la frecuencia deseada.

Para la sintonización automática, presione los botones Sintonizar Arriba/Abajo/Brincar \blacktriangleright / \blacktriangleleft y **manténgalo presionado** hasta que la frecuencia en el display empiece a buscar, y luego suelte el botón; el sintonizador buscará y se detendrá en la siguiente estación fuerte que encuentre. Repita este paso hasta que aparezca la frecuencia deseada en el display.



4 Ajuste el volumen según desee, presionando los botones de Aumentar/Disminuir Volumen.

Para escuchar en privado, conecte los audífonos al enchufe de los audífonos en la parte posterior del Mi1006. Las bocinas se desconectan al conectar los audífonos.

OPERACIÓN (CONTINUÍA)

CONFIGURAR PREDEFINIDOS DE LA RADIO (5 POR BANDA)

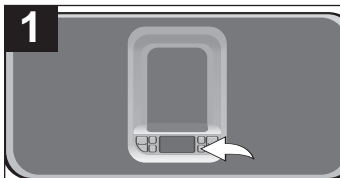

Siga los pasos 1 a 3 en la página anterior para sintonizar una estación. Presione el botón SET [configurar]; "P1" parpadeará (si nunca ha configurado un predefinido).

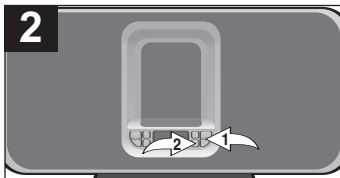

En los siguientes tres segundos, presione los botones Sintonizar Arriba/Abajo/Brincar $\blacktriangleright/\blacktriangleleft$ \bullet (o bien presione el botón PRESET [predefinir]) para seleccionar el predefinido deseado (P1-P5). Presione el botón SET [configurar] \bullet nuevamente para confirmar; la estación quedará guardada en la memoria. Repita lo anterior para programar hasta 5 predefinidos en cada banda, según desee.

RECUPERAR LOS PREDEFINIDOS DE LA RADIO (5 POR BANDA)

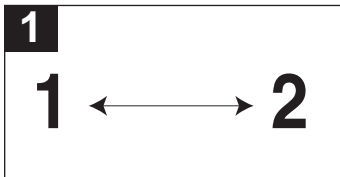

Siga los pasos 1 a 3 en la página anterior para encender la unidad y seleccionar una banda.

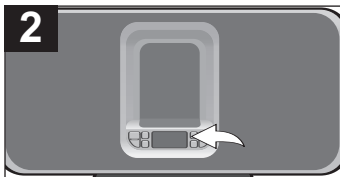

Presione repetidamente el botón PRESET [predefinir] para recuperar el predefinido deseado (P1-P5).

NOTA:

- Las memorias predefinidas se borrarán si la unidad no tiene corriente (el adaptador desconectado) por un período largo de tiempo.

OPERACIÓN (CONTINUÍA)

PUERTOS UNIVERSALES DE IPOD®

Ubique su iPod® en la tabla en las siguientes dos páginas y seleccione el puerto universal respectivo (el número del puerto universal está grabado en la parte delantera de éstos como se muestra en la siguiente página) que corresponde con su iPod®. Inserte el puerto universal correspondiente así como su iPod® en la unidad como se describe en la página 7.

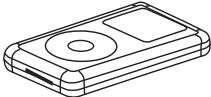
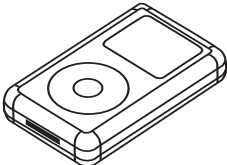
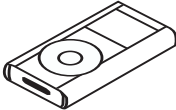
iPod®	Tipo	Memoria	N° puerto univ.
	Fourth Generation iPod®	10 a 15GB	No. 4
		30GB	No. 5
	iPod® Photo	30GB	No. 6
		40 a 60GB	No. 7
	iPod® mini	4 a 6GB	No. 3

OPERACIÓN (CONTINUÍA)

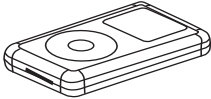
iPod®	Tipo	Memoria	N° puerto univ.
	iPod® nano	2 a 4GB	Use el puerto universal incluido con su iPod®.
	Fifth Generation iPod® (c/Video)	30GB 60GB	

NOTA:

- Los 5 portadores provistos con esta unidad son Puertos universales.

IMPORTANTE! El número del puerto universal está grabado en la parte delantera del puerto universal. Consulte la ilustración a continuación para ver la ubicación del número del puerto universal.

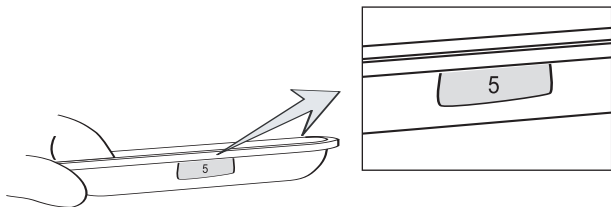

GUÍA DE DIAGNÓSTICO

Si tiene problemas con esta unidad, revise la tabla a continuación antes de llamar a servicio.

SÍNTOMA	CAUSA	SOLUCIÓN
Sin sonido.	El volumen está al mínimo.	Suba el volumen.
AM o FM, sin sonido.	Energía apagada.	Presione el botón de encendido, luego el botón MODO para seleccionar AM o FM.
	El volumen está al mínimo.	Suba el volumen.
Sonido deficiente en AM/FM.	Estación no sintonizada apropiadamente.	Resintonice la estación de AM o FM.
	FM: El cable de antena no está extendido.	Extienda el cable de antena FM.
	AM: La antena de bucle AM no está conectada y/o colocada adecuadamente.	Vea la página 9 para conectar y/o colocar la antena.
Modo iPod® sin sonido.	Incorrectamente conectado.	Revise la conexión.
	No en modo iPod®.	Presione el botón MODO para seleccionar el modo iPod®.

ESPECIFICACIONES

GENERAL:

Fuente de energíaAdaptador DC 20V (centro positivo)
Bocina.....2 de 16 ohmios
Energía de salida2 x 6W

SECCIÓN DE RADIO:

Rango de frecuencia (FM)87.5-108 MHz
Rango de frecuencia (AM)520-1710 KHz

Las especificaciones están sujetas a cambios sin previo aviso.

PARA OBTENER AYUDA ADICIONAL CON RESPECTO A LOS AJUSTES O A LA OPERACIÓN, VISITE NUESTRO SITIO WEB EN WWW.MEMOREXELECTRONICS.COM O COMUNÍQUESE CON SERVICIO AL CLIENTE AL (954) 660-7100.

CONSERVE LOS MATERIALES DE EMPAQUE AL MENOS DURANTE 90 DÍAS POR SI ACASO NECESITARA REGRESAR EL PRODUCTO A SU DISTRIBUIDOR O A MEMOREX. PARA OBTENER PARTES Y ACCESORIOS, COMUNÍQUESE CON FOX INTERNATIONAL AL 1-800-321-6993.

Memcorp, Inc.
Weston, FL
Impreso en Hong Kong

Visite nuestro sitio web en www.memorexelectronics.com

Free Manuals Download Website

<http://myh66.com>

<http://usermanuals.us>

<http://www.somanuals.com>

<http://www.4manuals.cc>

<http://www.manual-lib.com>

<http://www.404manual.com>

<http://www.luxmanual.com>

<http://aubethermostatmanual.com>

Golf course search by state

<http://golfingnear.com>

Email search by domain

<http://emailbydomain.com>

Auto manuals search

<http://auto.somanuals.com>

TV manuals search

<http://tv.somanuals.com>