



OWNER'S MANUAL
MANUEL D'INSTRUCTIONS

Memorex®

**COMBINATION 19" COLOR TELEVISION AND
VIDEO CASSETTE RECORDER
COMBINÉ TÉLÉVISEUR COULEUR 19" ET
MAGNÉTOSCOPE**

**MVT2197 SERIES A
MVT2199**

ENGLISH

FRANÇAIS

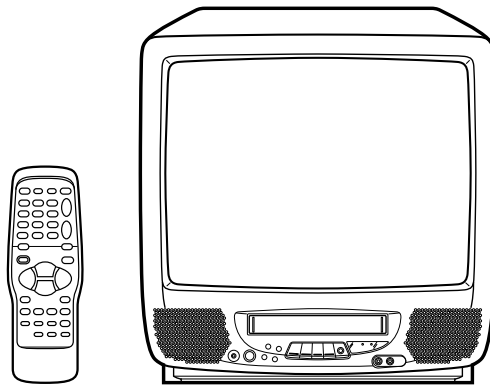

ATTENTION

If you purchase a universal remote control from your local retailer, please contact the remote manufacturer for the required programming code.
Si vous utilisez avec cet appareil une télécommande universelle (autre que celle vendue avec ce téléviseur), consultez la documentation accompagnant la télécommande universelle afin de connaître le code numérique correspondant au téléviseur.

**TV/CATV MODE SELECTION
SELECTION DU MODE TV/CATV**

When shipped from the factory, the TV/CATV menu option is set to the "CATV" (Cable Television) mode.
If not using CATV, set this menu option to the "TV" position.
Lorsque l'appareil sort de l'usine, l'option du menu TV/CATV est réglée au mode "CATV" (câblodistribution).
Si vous n'utilisez pas la câblodistribution, choisissez l'option "TV".



Before operating the unit, please read this manual thoroughly.
Avant de mettre cet appareil en marche, veuillez lire attentivement ce manuel.





ENGLISH

	CAUTION RISK OF ELECTRIC SHOCK DO NOT OPEN	
CAUTION: TO REDUCE THE RISK OF ELECTRIC SHOCK, DO NOT REMOVE COVER (OR BACK). NO USER-SERVICEABLE PARTS INSIDE. REFER SERVICING TO QUALIFIED SERVICE PERSONNEL.		



The lightning flash with arrowhead symbol, within an equilateral triangle is intended to alert the user to the presence of uninsulated dangerous voltage within the product's enclosure that may be of sufficient magnitude to constitute a risk of electric shock.



The exclamation point within an equilateral triangle is intended to alert the user to the presence of important operating and maintenance (servicing) instructions in the literature accompanying the appliance.

WARNING: TO PREVENT FIRE OR SHOCK HAZARD, DO NOT EXPOSE THIS APPLIANCE TO RAIN OR MOISTURE.
CAUTION: TO PREVENT ELECTRIC SHOCK DO NOT USE THIS POLARIZED PLUG WITH AN EXTENSION CORD, RECEPTACLE OR OTHER OUTLET UNLESS THE BLADES CAN BE FULLY INSERTED TO PREVENT BLADE EXPOSURE.

NOTE:

Please keep all packaging material for at least 90 days in case you need to return this product to your place of purchase or Memorex.

WARNING:

This equipment has been tested and found to comply with the limits for a Class B digital device, pursuant to Part 15 of the FCC Rules. These limits are designed to provide reasonable protection against harmful interference in a residential installation. This equipment generates, uses and can radiate radio frequency energy and, if not installed and used in accordance with the instructions, may cause harmful interference to radio communications.

However, there is no guarantee that interference will not occur in a particular installation. If this equipment does cause harmful interference to radio or television reception, which can be determined by turning the equipment off and on, the user is encouraged to try to correct the

interference by one or more of the following measures:

- Reorient or relocate the receiving antenna.
- Increase the separation between the equipment and receiver.
- Connect the equipment into an outlet on a circuit different from that to which the receiver is connected.
- Consult the dealer or an experienced radio/TV technician for help.

CAUTION:

Changes or modifications not expressly approved by the party responsible for compliance with the FCC Rules could void the user's authority to operate this equipment.

IMPORTANT SAFEGUARDS

1. READ INSTRUCTIONS

All the safety and operating instructions should be read before the unit is operated.

2. RETAIN INSTRUCTIONS

The safety and operating instructions should be retained for future reference.

3. HEED WARNINGS

All warnings on the unit and in the operating instructions should be adhered to.

4. FOLLOW INSTRUCTIONS

All operating and use instructions should be followed.

5. CLEANING

Unplug this unit from the wall outlet before cleaning. Do not use liquid cleaners or aerosol cleaners. Use a damp cloth for cleaning the exterior cabinet only.

6. ATTACHMENTS

The manufacturer of this unit does not make any recommendations for attachments, as they may cause hazards.

7. WATER AND MOISTURE

Do not use this unit near water. For example, near a bathtub, washbowl, kitchen sink, laundry tub, in a wet basement, or near a swimming pool.

8. ACCESSORIES

Do not place this unit on an unstable cart, stand, tripod, bracket, or table.

The unit may fall, causing serious injury, and serious damage to the unit.

- 8A.** An appliance and cart combination should be moved with care. Quick stops, excessive force, and uneven surfaces may cause the appliance and cart combination to overturn.

PORTABLE CART WARNING
(symbol provided by RETAC)



S3126A





IMPORTANT SAFEGUARDS

9. VENTILATION

Slots and openings in the cabinet back or bottom are provided for ventilation, and to ensure reliable operation of the unit, and to protect it from overheating. These openings must not be blocked or covered. The openings should never be blocked by placing the unit on a bed, sofa, rug, or other similar surface. This unit should never be placed near or over a radiator or heat source. This unit should not be placed in a built-in installation such as a bookcase or rack unless proper ventilation is provided or the manufacturer's instructions have been adhered to.

10. POWER SOURCES

This unit should be operated only from the type of power source indicated on the rating plate. If you are not sure of the type of power supply to your home, consult your appliance dealer or local power company. For units intended to operate from battery power, or other sources, refer to the operating instructions.

11. GROUNDING OR POLARIZATION

This unit is equipped with a polarized alternating-current line plug (a plug having one blade wider than the other). This plug will fit into the power outlet only one way. This is a safety feature. If you are unable to insert the plug fully into the outlet, try reversing the plug. If the plug should still fail to fit, contact your electrician to replace your obsolete outlet. Do not defeat the safety purpose of the polarized plug, if your unit is equipped with a 3-wire grounding-type plug, a plug having a third (grounding) pin. This plug will only fit into a grounding-type power outlet. This too, is a safety feature. If you are unable to insert the plug into the outlet, contact your electrician to replace your obsolete outlet. Do not defeat the safety purpose of the grounding-type plug.

12. POWER-CORD PROTECTION

Power-supply cords should be routed so that they are not likely to be walked on or pinched by items placed upon or against them, paying particular attention to cords at plugs, convenience receptacles, and the point where they exit from the appliance.

13. LIGHTNING

To protect your unit from a lightning storm, or when it is left unattended and unused for long periods of time, unplug it from the wall outlet and disconnect the antenna or cable system. This will prevent damage to the unit due to lightning and power line surges.

14. POWER LINES

An outside antenna system should not be located in the vicinity of overhead power lines or other electric light or power circuits, or where it can fall into such power lines or circuits. When installing an outside antenna system, extreme care should be taken to keep from touching such power lines or circuits, as contact with them might be fatal.

15. OVERLOADING

Do not overload wall outlets and extension cords, as this can result in a risk of fire or electric shock.

16. OBJECT AND LIQUID ENTRY

Do not push objects through any openings in this unit, as they may touch dangerous voltage points or short out parts that could result in fire or electric shock. Never spill or spray any type of liquid into the unit.

17. OUTDOOR ANTENNA GROUNDING

If an outside antenna or cable system is connected to the unit, be sure the antenna or cable system is grounded to provide some protection against voltage surges and built-up static charges, Section 810 of the National Electrical Code, ANSI/NFPA 70, provides information with respect to proper grounding of the mast and supporting structure, grounding of the lead-in wire to an antenna discharge unit, size of grounding conductors, location of antenna discharge unit, connection to grounding electrodes, and requirements for the grounding electrode.

18. SERVICING

Do not attempt to service this unit yourself as opening or removing covers may expose you to dangerous voltage or other hazards. Refer all servicing to qualified service personnel.





IMPORTANT SAFEGUARDS

19. DAMAGE REQUIRING SERVICE

Unplug this unit from the wall outlet and refer servicing to qualified service personnel under the following conditions:

- a. When the power-supply cord or plug is damaged.
- b. If liquid has been spilled, or objects have fallen into the unit.
- c. If the unit has been exposed to rain or water.
- d. If the unit does not operate normally by following the operating instructions. Adjust only those controls that are covered by the operating instructions, as an improper adjustment of other controls may result in damage and will often require extensive work by a qualified technician to restore the unit to its normal operation.
- e. If the unit has been dropped or the cabinet has been damaged.
- f. When the unit exhibits a distinct change in performance, this indicates a need for service.

20. REPLACEMENT PARTS

When replacement parts are required, be sure the service technician uses replacement parts specified by the manufacturer or those that have the same characteristics as the original part.

Unauthorized substitutions may result in fire, electric shock or other hazards.

21. SAFETY CHECK

Upon completion of any service or repairs to this unit, ask the service technician to perform safety checks to determine that the unit is in proper operating condition.

22. WALL OR CEILING MOUNTING

The product should be mounted to a wall or ceiling only as recommended by the manufacturer.

23. HEAT

The product should be situated away from heat sources such as radiators, heat registers, stoves, or other products (including amplifiers) that produce heat.

24. NOTE TO CATV SYSTEM INSTALLER

This reminder is provided to call the CATV system installer's attention to Article 820-40 of the NEC that provides guidelines for proper grounding and, in particular, specifies that the cable ground shall be connected to the grounding system of the building, as close to the point of cable entry as practical.



EXAMPLE OF ANTENNA GROUNDING AS PER THE NATIONAL ELECTRICAL CODE

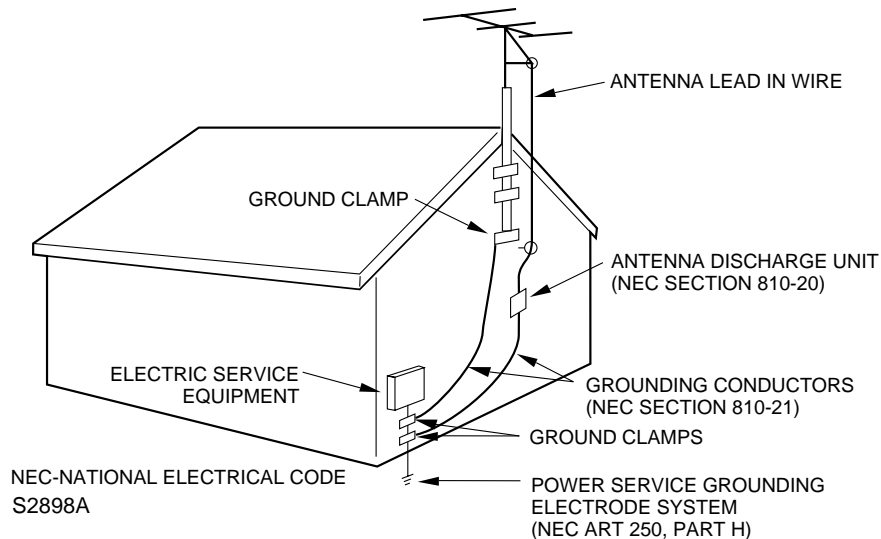

4





PRECAUTIONS

MOISTURE CONDENSATION

DO NOT OPERATE ANY FUNCTIONS ON THIS UNIT FOR AT LEAST TWO OR THREE HOURS WHEN MOISTURE IN THE AIR CONDENSES ON IT. LET THE UNIT STAND WITH POWER ON (SEE BELOW).

■ WHAT IS MOISTURE CONDENSATION?

When a cold liquid is poured into a glass, for example, water vapor in the air will condense on the surface of the glass. This is called moisture condensation.

■ MOISTURE WILL CONDENSE ON THE UNIT IN THE FOLLOWING CASES:

- When you move the unit from a cold to a warm place.
- After heating a cold room or under extremely humid conditions.

■ WHEN YOU EXPERIENCE THE ABOVE CONDITIONS,

Plug the power cord into an AC outlet, press the POWER button to turn on and leave the unit at room temperature until moisture condensation disappears. Depending on the surrounding conditions, this may take two or three hours.

LOCATION AND HANDLE

- If you cause a static discharge when touching the unit, and the unit fails to function, simply unplug the unit from the wall outlet, wait 10 minutes and plug it back in. The unit should return to normal operation.
- Avoid extreme heat or cold.
- Do not place the unit on or near appliances which may cause electromagnetic interference (e.g. speakers, etc). Doing so may cause erratic operation of the unit including picture and/or sound distortion or noise.
- Avoid extreme moisture and dust.
- The ventilation holes prevent overheating. Do not block or cover these holes. Especially avoid covering the holes with soft materials such as cloth or paper.
- Do not insert fingers or any other objects into the cassette loading slot. Do not spray cleaner or wax directly on the unit or use forced air to remove dust.
- Avoid places subject to strong vibration. Use in a horizontal (flat) position only.
- Keep the unit away from flower vases, sinks, etc. If liquids should be spilled into the unit, serious damage will result. If you spill any liquids into the unit, unplug the AC power cord immediately and consult qualified service personnel before attempting to use it again.
- When you finish operating the unit, always unload the cassette and turn off the power.
- When you leave your home for a long time, unplug the AC power cord.
- To protect the unit from a lightning storm, unplug the AC power cord from the wall outlet and disconnect the antenna.

POWER SOURCE

Use the AC polarized line cord provided for operation on AC. Insert the AC cord plug into a standard 120V 60Hz polarized AC outlet.

- NOTES:**
- Never connect the AC line cord plug to anything other than the specified voltage (120V 60Hz). Use the attached power cord only.
 - If the polarized AC cord does not fit into a nonpolarized AC outlet, do not attempt to file or cut the blade. It is the user's responsibility to have an electrician replace the obsolete outlet.

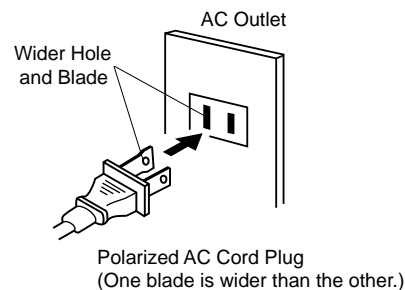

ENGLISH





PRECAUTIONS

BATTERY INSTALLATION

Slide the battery compartment cover.

Install two "AAA" batteries (not supplied), paying attention to the polarity diagram in the battery compartment.

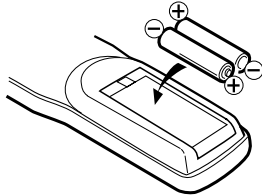

Replace the compartment cover.

BATTERY PRECAUTIONS

The precautions below should be followed when using batteries in this device:

- 1 Use only the size and type of batteries specified.
- 2 Be sure to follow the correct polarity when installing the batteries as indicated in the battery compartment. Reversed batteries may cause damage to the device.
- 3 Do not mix different types of batteries together (e.g. Alkaline and Carbon-zinc) or old batteries with fresh ones.
- 4 If the device is not to be used for a long period of time, remove the batteries to prevent damage or injury from possible battery leakage.
- 5 Do not try to recharge batteries not intended to be recharged; they can overheat and rupture (Follow battery manufacturer's directions).

EFFECTIVE DISTANCE OF THE REMOTE CONTROL

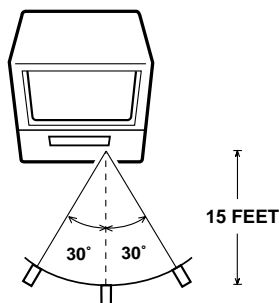

- NOTES:**
- When there is an obstacle between the TV/VCR and the remote control, the remote control may not operate.
 - When direct sunlight, an incandescent lamp, fluorescent lamp or any other strong light shines on the Remote sensor of the TV/VCR, the remote operation may be unstable.

6

FEATURES

Color TV With Video Cassette Recorder - Unique space saving design combines a color TV and a video cassette recorder.

High Quality Picture Technology - This TV/VCR equipped "HQ" incorporates VHS High Quality technology. A built-in detail enhancer is used to boost the recorded signal and provide maximum picture quality during playback. It is compatible with other VHS video cassette recorders.

181 Channel Tuner - Receives standard VHF and UHF broadcast channels and up to 113 cable channels. The actual number of channels received depends upon channel reception in your area or your cable system.

Closed Caption Decoder With Full Text Mode - Displays text captions or full screen text on the screen for hearing impaired viewers.

8-Programs/1-Month Programmable Timer With Everyday/Every Week Capability - The built-in timer allows automatic absentee recording of up to 8 TV programs within 1 month. It is also possible to record a program which is broadcast at the same time everyday or every week.

Automatic Clock Set - Once your TV/VCR is connected to an antenna or Cable TV, and also connected into the AC outlet, it automatically sets the correct date and time.

On-Screen TV Display And VCR Programming - When you select a channel or make other changes, the TV will show an indicator on the screen for a few seconds. Timer recording can be programmed and confirmed on the screen.

Picture Adjustments Using The Remote Control - The On-Screen display allows precise remote control adjustment of BRIGHTNESS, CONTRAST, COLOR, TINT and SHARPNESS.

Automatic Playback/Rewind-Stop-Eject - When loading a cassette tape without the erase prevention tab, this TV/VCR will automatically play back the cassette tape at the correct speed. When a tape reaches its end during play-back, recording (except during OTR and Timer Record) and fast forward, it will automatically stop, rewind, stop and eject the tape.

Programmable ON/OFF Timer - Allows you to automatically turn on or off the TV/VCR at a set time.

Programmable TV Sleep Timer - Operable from the remote control, the TV can be programmed up to 120 minutes to turn off automatically.



TABLE OF CONTENTS

CAUTIONS

IMPORTANT SAFEGUARDS	2
PRECAUTIONS	5

PREPARATION

FEATURES	6
LOCATION OF CONTROLS	8
ANTENNA CONNECTIONS	10
CABLE TV CONNECTIONS	11
SETTING THE LANGUAGE	11
AUTO CLOCK SETTING	12
MANUAL CLOCK SETTING	13

TV OPERATION

TV OPERATION	13
TO MEMORIZE CHANNELS	15
TO SET THE ON TIMER	16
TO SET THE OFF TIMER	17
PICTURE CONTROL ADJUSTMENTS	18

PLAYBACK

LOADING AND UNLOADING	19
PLAYBACK	19
SPECIAL PLAYBACK	20

RECORDING

RECORDING A TV PROGRAM	20
ONE-TOUCH TIMER RECORDING (OTR)	21
TIMER RECORDING	21

ADDITIONAL INFORMATION

USING THE REAL TIME TAPE COUNTER	22
USING ZERO RETURN	22
DUPLICATING A VIDEO TAPE	23
TROUBLESHOOTING GUIDE	24
RECEPTION DISTURBANCES	26
VIDEO HEAD CLEANING	26
SPECIFICATIONS	27

Automatic Repeat Play System - When Auto Repeat option is turned on, the TV/VCR will automatically play back the same cassette tape repeatedly.

One-touch Timer Recording (OTR) - Simply by pressing the REC/OTR button, the TV/VCR can be programmed for up to 5 hours of recording with an immediate start.

Audio/Video Input Jacks - A VCR or other video device may be hooked up to this TV/VCR for dubbing or playback purposes.

Skip Search - When the SKIP SEARCH button on the remote control is pressed during playback, the TV/VCR will automatically search forward in 30 second increments to a maximum of 3 minutes with each press of the SKIP SEARCH button, and then return to normal playback.

2 Speed Picture Search - 3 or 5 times normal speed in SP mode (7X or 9X in LP and 9X or 15X in SLP).

3 Speed Playback - Plays three tape speeds (SP, LP, SLP).

2 Speed Record - Records two tape speeds (SP, SLP).

Real Time Tape Counter With Zero Return - The counter displays the real tape time and the zero return can be used to return the tape to a pre-selected position (00:00:00) while the counter can be used to locate programs.

Digital Auto Tracking - Automatically adjusts tracking during playback for the best possible picture.

On-Screen 3 Language Display - You can select one of 3 languages, English, Spanish or French for on-screen programming.

TV Monitor - When the TV MONI. button on the remote control is pressed during playback, the TV channel selected on the TV/VCR can be viewed.

ENGLISH



LOCATION OF CONTROLS

FRONT

REAR

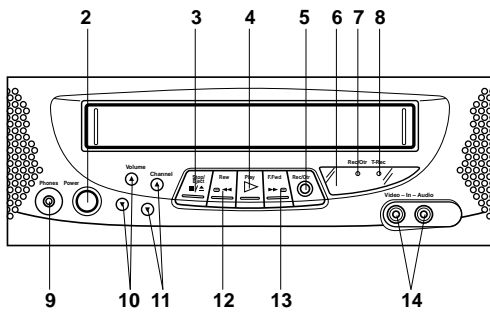
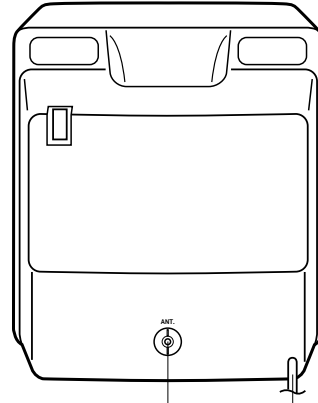
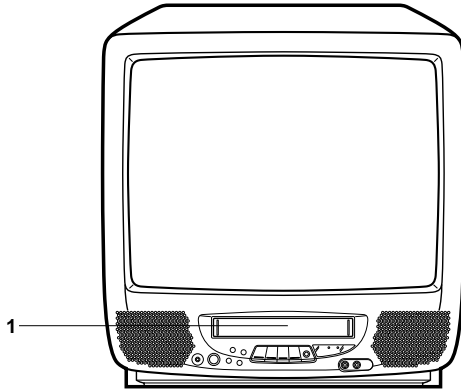

DESCRIPTION OF CONTROLS

FRONT:

- 1. Cassette Loading Slot** - To insert or remove a video tape.
- 2. POWER Button** - Press to turn the TV/VCR on or off.
- 3. STOP/EJECT Button** - Press once to stop the tape in any mode. Press again to eject the tape.
- 4. PLAY Button** - Press to play a prerecorded tape.
- 5. REC/OTR Button** - Press once to start normal recording. Additional presses activate One-touch Timer Recording.
- 6. Remote Sensor** - Signals from the Remote Control are received here.
- 7. REC/OTR Indicator** - Lights when the TV/VCR is recording.
- 8. T-REC Indicator** - This lights when the TIMER REC button is pressed.
- 9. PHONES Jack** - Plug monaural headphones or an earphone with an 1/8" miniplug into this jack for private listening.
- 10. VOLUME ▲ / ▼ Buttons** - Press to raise or lower the volume of the sound.

- 11. CHANNEL ▲ / ▼ Buttons** - Press to select a channel for viewing or recording.
- 12. REW (Rewind) Button** - In the Stop mode, this button rapidly winds the tape backwards. In the Play mode, this button activates reverse search.
- 13. F.FWD (Fast Forward) Button** - In the Stop mode, this button rapidly winds the tape forward. In the Play mode, this button activates forward search.
- 14. Audio/Video In Jacks** - Audio and video signal cables from an external source can be connected here.

REAR:

- 15. VHF/UHF Antenna Jack** - Connect the 75 ohm coaxial cable from the antenna or Cable TV service to this jack.
- 16. AC Power Cord** - Connect to a 120V, 60Hz outlet.



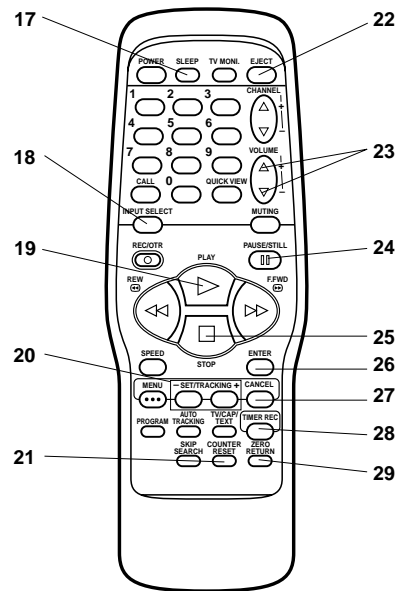
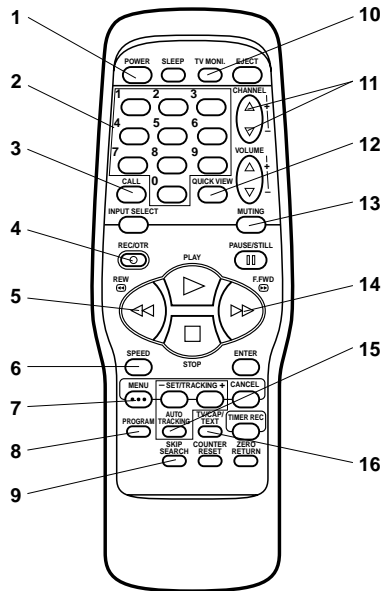

ENGLISH

DESCRIPTION OF CONTROLS

1. **POWER Button** - Press to turn the TV/VCR on. Press again to turn the TV/VCR off.
2. **Direct Channel Selection Buttons (0-9)** - Allows direct access to any channel.
3. **CALL Button** - Displays the present time/day of the week, channel, counter, speed selection (and VCR mode if VCR is playing) on the TV screen.
4. **REC/OTR Button** - Press once to start normal recording. Additional presses activate One-touch Timer Recording.
5. **REW (Rewind) Button** - In the Stop mode, this button rapidly winds the tape backwards. In the Play mode, this button activates reverse search.
6. **SPEED Button** - Sets the tape speed for recording.
7. **MENU Button** - Press to display the On-Screen menu function.
8. **PROGRAM Button** - Press to confirm the programmed timer recording and ON/OFF timer.
9. **SKIP SEARCH Button** - Press in the playback mode to search forward in 30 second increments to a maximum of 3 minutes.
10. **TV MONI. Button** - Used to temporarily view a TV channel selected on the TV/VCR while in the playback mode.
11. **CHANNEL Up / Down Buttons** - Press the Up button to change to a higher numbered channel set into memory. Press the Down button to change to a lower numbered channel set into memory.
12. **QUICK VIEW Button** - Switches between the present channel and the last channel selected.
13. **MUTING Button** - Press to turn off the sound. Press again to turn the sound back on.
14. **F.FWD (Fast Forward) Button** - In the Stop mode, this button rapidly winds the tape forward. In the Play mode, this button activates forward search.
15. **AUTO TRACKING Button** - Allows automatic adjustment of tracking to minimize picture noise during playback.
16. **TV/CAP/TEXT Button** - Switches between Caption, Text and TV modes for Closed-Captioned programs.
17. **SLEEP Button** - Sets the TV to turn off automatically after up to 120 minutes.
18. **INPUT SELECT Button** - Switches the program for viewing between the TV/VCR and external input sources.
19. **PLAY Button** - Press to play a prerecorded tape.
20. **SET/TRACKING + / - Buttons** - Used to set or adjust in the menu mode. During playback, they are used to adjust tracking manually.
21. **COUNTER RESET Button** - Used to reset the counter to 00:00:00.
22. **EJECT Button** - Press to eject the tape.
23. **VOLUME Up / Down Buttons** - Press the Up button to increase, or the Down button to decrease the volume level.
24. **PAUSE/STILL Button** - During recording, this button temporarily stops the tape. During playback, it stops the tape and displays a still image on the TV screen.
25. **STOP Button** - Press once to stop the tape.
26. **ENTER Button** - Press to enter or select information for on-screen operations.
27. **CANCEL Button** - Used to clear the selected program and to move the cursor backward.
28. **TIMER REC Button** - Used to set the TV/VCR to start recording at a preset time (Timer program must be set).
29. **ZERO RETURN Button** - Use to stop the tape when the counter reaches 00:00:00.



ANTENNA CONNECTIONS

If you are using an indoor or outdoor antenna, follow the instructions below that correspond to your antenna system. If you are using a cable TV service (CATV), see page 11 for Cable TV connections.

Combination VHF/UHF Antenna (Single 75 ohm cable or 300 ohm twin-lead wire)

Connect the 75 ohm cable from the combination VHF/UHF antenna to the Antenna Jack. If your combination VHF/UHF antenna has a 300 ohm twin-lead wire, the use of the 300-75 ohm Matching Transformer may be necessary. Connect the VHF 75 ohm cable and UHF 300 ohm.

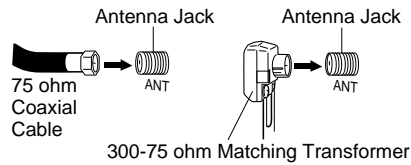

Combination VHF/UHF Antenna (Separate VHF and UHF 300 ohm twin-lead wires)

Connect the UHF 300 ohm twin-lead wire to the Combiner (not supplied). Connect the VHF 300 ohm twin-lead wire to the 300-75 ohm Matching Transformer. Attach the Transformer to the Combiner, then attach the Combiner to the Antenna Jack.

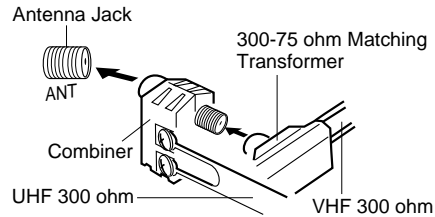

Separate VHF/UHF Antennas (75 ohm VHF cable and 300 ohm UHF twin-lead wires)

Connect the VHF 75 ohm cable and UHF 300 ohm twin-lead wire to the Combiner (not supplied). Attach the Combiner to the Antenna Jack.

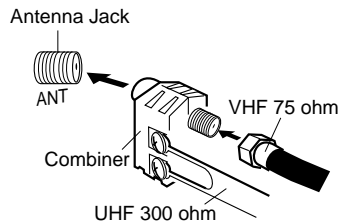



CABLE TV CONNECTIONS

This TV/VCR has an extended tuning range and can tune most cable channels without using a Cable TV converter box. Some cable companies offer "premium pay channels" in which the signal is scrambled. Descrambling these signals for normal viewing requires the use of a descrambler device which is generally provided by the cable company.

FOR SUBSCRIBERS TO BASIC CABLE TV SERVICE

For basic cable service not requiring a Converter/Descrambler box, connect the CATV 75 ohm Coaxial Cable directly to the Antenna Jack on the back of the TV/VCR.

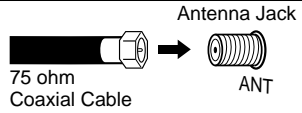

FOR SUBSCRIBERS TO SCRAMBLED CABLE TV SERVICE

If you subscribe to a cable TV service which requires the use of a Converter/Descrambler box, connect the incoming 75 ohm Coaxial Cable to the Converter/Descrambler box. Using another 75 ohm Coaxial Cable, connect the output jack of the Converter/Descrambler box to the Antenna Jack on the TV/VCR. Follow the connections shown below. Set the TV/VCR to the output channel of the Converter/Descrambler box (usually channel 3 or 4) and use the Converter/Descrambler box to select channels.

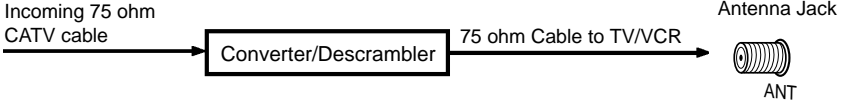

FOR SUBSCRIBERS TO UNSCRAMBLED BASIC CABLE TV SERVICE WITH SCRAMBLED PREMIUM CHANNELS

If you subscribe to a cable TV service in which basic channels are unscrambled and premium channels require the use of a Converter/Descrambler box, you may wish to use a signal splitter and an A/B Switch box (available from the Cable company or an electronics supply store). Follow the connections shown below. With the switch in the "B" position, you can directly tune any unscrambled channels on your TV/VCR. With the switch in the "A" position, tune your TV/VCR to the output of the Converter/Descrambler box (usually channel 3 or 4) and use the Converter/Descrambler box to tune scrambled channels.

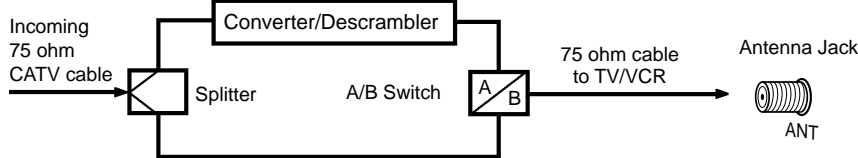

SETTING THE LANGUAGE

This TV/VCR can display the on screen language in English, Spanish or French. On-screen language selection (step 3) will automatically appear on the screen when you press the MENU button initially. Select the language you prefer first, then proceed with the other menu options.

- 1 Press the MENU button. Press the SET/TRACKING + or - button to select the SYSTEM SET-UP option, then press the ENTER button.

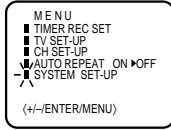

- 2 Press the SET/TRACKING + or - button to select the LANGUAGE option, then press the ENTER button.
- 3 Press the SET/TRACKING + or - button to select the desired language: English (ENGLISH), Spanish (ESPAÑOL) or French (FRANCAIS), then press the ENTER button.
- 4 Press the MENU button until the MENU screen is cleared.

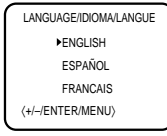
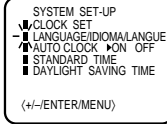



AUTO CLOCK SETTING

The Auto Clock function will automatically set the built-in clock (Month, Day, Year and Time) when the TV/VCR is connected to an Antenna or Cable system and it is turned off. As the TV/VCR searches for a receivable station in your area, it will also receive a broadcast signal for Auto Clock which will automatically set the clock and date. The Auto Clock needs several minutes to set itself.

AUTO CLOCK SETTING

- 1 Connect the Antenna or Cable system.
 - If you use a cable box, turn it on.
- 2 Plug the AC Power cord to the AC outlet.
- 3 Make sure the TV/VCR is turned off.
 - If you press the POWER button, the Auto Clock set is not effective.
- 4 Wait at least three minutes and press the POWER button.
- 5 Press the CALL button to check the clock on the screen.
- 6 If the clock is not set, check the Antenna condition. The Auto Clock may not function properly if the reception condition is not good.

AUTO CLOCK ADJUSTMENT

The Auto Clock Adjustment will be performed at 12:00 PM everyday if you turn off the TV/VCR.

- If you use a cable box and you want Auto Clock adjustment to be performed, the cable box must be left on.
- The Auto Clock Adjustment is not effective when there is a difference of more than 5 minutes between the built-in clock time and the actual time.

TO SET AUTO CLOCK TO OFF

When shipped from factory the AUTO CLOCK option is set to ON.

But if you do not want Auto Clock set (Adjustment):

- 1 Turn on the TV/VCR.
- 2 Press the MENU button.
- 3 Press the SET/TRACKING + or – button to select the SYSTEM SET-UP option, then press the ENTER button.
- 4 Press the SET/TRACKING + or – button to select the AUTO CLOCK option.
- 5 Press the ENTER button to select OFF.
- 6 Press the MENU button repeatedly to return to the normal screen.
 - When the AUTO CLOCK is set to OFF, the Auto Clock adjustment does not function.
 - Set the clock manually (see page 13).

TO SET STANDARD TIME

In the rare event that you live within broadcast range of two stations in two different time zones, the TV/VCR may recognize the wrong station for the Auto Clock set. To correct the situation:

- 1 Press the MENU button.
- 2 Press the SET/TRACKING + or – button to select the SYSTEM SET-UP option, then press the ENTER button.
- 3 Press the SET/TRACKING + or – button to select the STANDARD TIME option, then Press the ENTER button.

- 4 Press the SET/TRACKING + or – button to select your time zone, then press the ENTER button.

ATLANTIC	: GMT – 4 hours
	(GMT: Greenwich Mean Time)
EASTERN	: GMT – 5 hours
CENTRAL	: GMT – 6 hours
MOUNTAIN	: GMT – 7 hours
PACIFIC	: GMT – 8 hours
ALASKA	: GMT – 9 hours
HAWAII	: GMT – 10 hours
AUTO	: AUTO SET

- 5 Press the MENU button twice to return to the normal screen.

- NOTES:**
- To be able to select the standard time, the clock must first be set by "AUTO CLOCK" once.
 - If you live in Newfoundland and the Auto Clock does not function properly, set the AUTO CLOCK menu option to OFF and set the clock manually.

DAYLIGHT SAVING TIME SETTING

You can set the Daylight saving time automatically or manually.

- 1 Press the MENU button. Press the SET/TRACKING + or – button to select the SYSTEM SET-UP option, then press the ENTER button.
- 2 Press the SET/TRACKING + or – button to select the DAYLIGHT SAVING TIME option, then press the ENTER button.
- 3 Press the SET/TRACKING + or – button to select one of the options, then press the ENTER button. Press the MENU button until the MENU screen is cleared.
 - ON:** for manual setting (forward one hour)
 - OFF:** for manual setting (back one hour)
 - AUTO:** for automatic setting (read XDS in the signal)

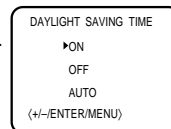
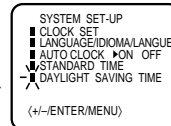
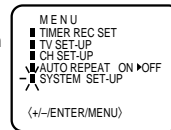

When you want to set the Daylight Saving Time manually, on the first Sunday in April you set to "ON", and on the last Sunday in October you set to "OFF".

- NOTES:**
- When shipped from factory, the DAYLIGHT SAVING TIME option is set to AUTO position.
 - When the clock is not set, Daylight Saving Time setting is not available.
 - When there is no Daylight Saving Time in your area, always select OFF position in step 3.





MANUAL CLOCK SETTING

You must set the date and time manually for Timer Recordings, ON/OFF Timer and Daylight Saving Time if the Auto Clock process did not set them correctly.

EXAMPLE: Setting the clock to "8:30 AM", 26th (SAT) October, 2002.

- 1 Press the MENU button.
Press the SET/TRACKING + or - button to select the SYSTEM SET-UP option, then press the ENTER button.
- 2 Press the SET/TRACKING + or - button to select the CLOCK SET option, then press the ENTER button.
- 3 Press the SET/TRACKING + or - button to set the month, then press the ENTER button.
- 4 Set the day, year and time as in step 3.

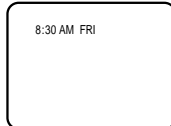
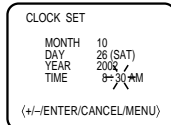
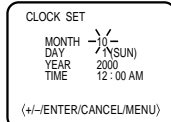
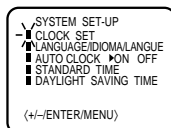
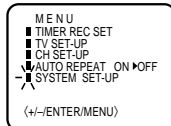

After setting the clock, time and date, the time starts functioning automatically.

- NOTES:**
- After a power failure or disconnection of the power plug, the time display will be lost. In this case, set the present time again if the Auto Clock did not set correctly.
 - To move cursor backward, press the CANCEL button.

TV OPERATION

- 1 To turn on the TV/VCR, press the POWER button.
- 2 Adjust the volume level by pressing the VOLUME Up or Down button. The volume level will be indicated on the screen by green bars. As the volume level increases, so do the number of bars. If the volume decreases, the number of green bars also decreases.
- 3 Set the TV/CATV menu option to the appropriate position (See page 15).

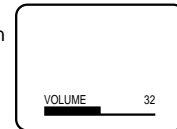

ENGLISH

TV - VHF/UHF Channels
CATV - CABLE TV Channels

VHF/UHF/CATV CHANNELS

TV	CATV
VHF 2-13	VHF 2-13
UHF 14-69	STD/HRC/IRC 14-36 (A) (W) 37-59 (AA) (WW) 60-85 (AAA) (ZZZ) 86-94 (86) (94) 95-99 (A-5) (A-1) 100-125 (100)(125) 01 (5A)

- 4 Press the Direct Channel selection buttons to select the channel.
 - **TV mode direct channel selection**
When the TV/CATV menu option is in the TV position, all channels can be instantly selected by using two buttons (for example, to select channel 2, press "0", then "2". If you press only "2", channel selection will be delayed for a few seconds). For channels 10 and above, press the 2 digits in order.
 - **CATV mode direct channel selection**
When the TV/CATV menu option is in the CATV position, channels can be selected as follows:
 - **TO SELECT CATV CHANNELS:**
 - 1-9 Press "0" twice, then 1-9 as needed.
Example, to select channel 2, press "002".
 - 10-12 Press "0", then the remaining 2 digits.
Example, to select channel 12, press "012".
 - 13-99 Press the 2 digits in order.
Example, to select channel 36, press "36".
 - 100-125 Press the 3 digits in order.
Example, to select channel 120, press "120".

NOTE FOR CHANNELS 1-12:

If only 1 or 2 buttons are pressed, the corresponding channel will be selected in 2 seconds.

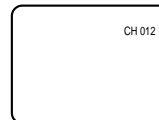

- NOTES:**
- If a channel with no broadcast is selected, the sound will automatically be muted.
 - If a station being viewed stops broadcasting, the TV will automatically shut itself off after 15 minutes.



TV OPERATION

MUTING

Press MUTING button to switch off the sound. The TV/VCR's sound will be silenced and "MUTING" will briefly appear on the screen. The sound can be switched back on by pressing this button again or one of the VOLUME Up or Down buttons.

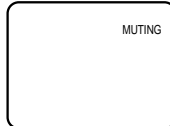

QUICK VIEW

This button allows you to go back to the last channel selected by pressing the QUICK VIEW button. Press this button again to return to the last channel you were watching.

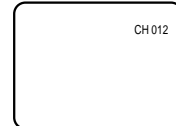

CHANNEL UP / DOWN

Press and release the CHANNEL Up or Down button. The channel automatically stops at the next channel set into memory. For proper operation, before selecting channels, they should be set into the memory.

See pages 15 and 16 "To memorize channels".

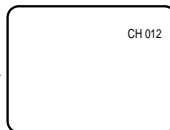

TV/CAPTION/TEXT

Press TV/CAP/TEXT button to switch between normal TV and the two closed caption modes (captions and full screen text). Closed captioning will display text on the screen for hearing impaired viewers.

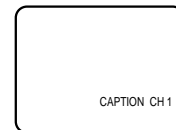

CALL

Press the CALL button. The clock, date, channel number, real time tape counter, tape speed and VCR operation will be indicated.

Press CALL button again to remove the call display.

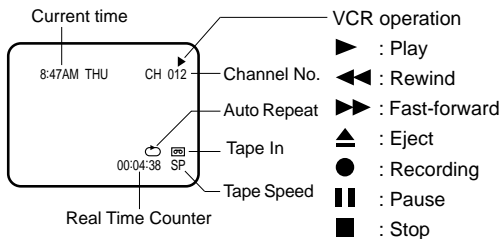

NOTE: To listen through the headphone, insert a headphone (not supplied) with a 1/8" mini plug into the PHONES jack on the front. The sound from the TV speaker is muted.

SLEEP

To set the TV/VCR to turn off after a preset amount of time, press the SLEEP button on the remote control. The clock will count down 10 minutes for each press of the SLEEP button (120, 110, ...10, 0). After the sleep time is programmed, the display will appear briefly every ten minutes to remind you that the sleep timer is operating.

To confirm the sleep timer setting, press the SLEEP button and the remaining time will be momentarily displayed. To cancel the sleep timer, press the SLEEP button repeatedly until the display turns to 0.

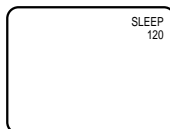

- NOTES:**
- If using an indoor antenna or if TV reception is very poor, the Closed Caption Decoder text may not appear. In this case, adjust the antenna for better reception or use an outdoor antenna.
 - When activating the Closed Captioned Decoder, there will be a short delay before the Closed Captioned text appears on the screen.
 - Closed Captioned TV programs can be recorded and played back on a VCR with the Closed Captioned text intact. The Closed Captioning text will disappear during Cue, Rewind and Pause modes or if the VCR tracking is not adjusted properly.
 - Closed Captioned text is only displayed in locations where it is available.
 - If the Call display is on, the Closed Captioning text will not appear.

WHAT IS CLOSED CAPTIONING?

This television has the capability to decode and display Closed Captioned television programs. Closed Captioning will display text on the screen for hearing impaired viewers or it will translate and display text in another language.

CLOSED CAPTIONING WITH A VCR

Closed Captioned programs can be recorded and played back on a VCR with the Closed Captioned text intact. The Closed Captioned text will disappear during Cue (Fast Forward Search), Review (Rewind Search) and Pause Modes or if the VCR tracking is not adjusted properly.

TO VIEW CLOSED CAPTIONS

Press the TV/CAP/TEXT button on the remote control to switch between normal TV and the two Closed Caption Modes (Captions and Full Screen Text).





TO MEMORIZE CHANNELS

Captions: This Closed Caption Mode will display text on the screen in English or another language (depending on the setting of the Closed Captions CH. 1 or 2). Generally, Closed Captions in English are transmitted on Captions Channel 1 and Closed Captions in other languages are transmitted on Captions Channel 2.

Text: The Text Closed Caption Mode will usually fill the screen with a programming schedule or other information. After selecting a Closed Caption Mode, it will stay in effect until it is changed, even if the channel is changed. If the Captions signal is lost due to a commercial or a break in the signal, the Captions will reappear when the signal is received again. If the channels are changed, the Captions will be delayed approximately 10 seconds. The Captions will appear in places on the screen where they will least interfere with the picture, usually on the bottom of the screen. News programs will usually show three-line Closed Captions which scroll onto the screen. Most other shows provide two or three lined Captions placed near the character who is speaking so the viewer can follow the dialogue.

Words in italics or underlined describe titles, words in foreign languages or words requiring emphasis. Words that are sung usually appear enclosed by musical notes. For television programs broadcasting with Closed Captions, look in your TV guide for the Closed Captions symbol (CC).

- When selecting Closed Captions, the captioning will be delayed approximately 10 seconds.
- If no caption signal is received, no captions will appear, but the television will remain in the Caption Mode.
- When Captions are being displayed, on-screen displays, such as volume and mute may not be seen or may interfere with Closed Captions.
- Misspellings or unusual characters may occasionally appear during Closed Captioning. This is normal with Closed Captioning, especially with live programs. This is because during live programs, captions are also entered live. These transmissions do not allow time for editing.
- Some cable systems and copy protection systems may interfere with the Closed Captioned signal.
- If using an indoor antenna or if TV reception is very poor, the Closed Caption Decoder may not appear or may appear with strange characters or misspelled words. In this case, adjust the antenna for better reception or use an outdoor antenna.

This TV/VCR is equipped with a channel memory feature which allows channels to skip up or down to the next channel set into memory, skipping over unwanted channels. Before selecting channels, they must be programmed into the TV/VCR's memory. In addition to normal VHF and UHF channels, this TV/VCR can receive up to 113 Cable TV channels. To use this TV/VCR with an antenna, set the TV/CATV menu option to the TV mode. When shipped from the factory, this menu option is in the CATV mode.

ENGLISH

TV/CATV SELECTION

1 Press the MENU button.

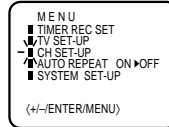

2 Press the SET/TRACKING + or - button to select the CH SET-UP mode, then press the ENTER button.

VHF/UHF/CATV CHANNELS

TV	CATV
VHF 2-13	VHF 2-13
UHF 14-69	STD/HRC/IRC 14-36 (A) (W) 37-59 (AA) (WW) 60-85 (AAA) (ZZZ) 86-94 (86) (94) 95-99 (A-5) (A-1) 100-125 (100)(125) 01 (5A)

3 Press the SET/TRACKING + or - button to select the TV/CATV mode.

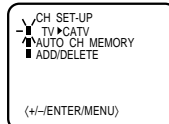

4 Press the ENTER button to select the TV or CATV mode. The arrow indicates the selected mode.

TV - VHF/UHF channels
CATV - CABLE TV channels

5 Press the MENU button until the MENU screen is cleared.





TO MEMORIZE CHANNELS

AUTOMATIC MEMORY TUNING

- 1 Press the MENU button.
- 2 Press the SET/TRACKING + or – button to select the CH SET-UP mode, then press the ENTER button.
- 3 Press the SET/TRACKING + or – button to select the AUTO CH MEMORY mode, then press the ENTER button. The TV/VCR will begin memorizing all the channels available in your area. Channel numbers will remain red until auto memorizing is complete.

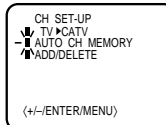
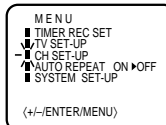

- 4 Press the MENU button until the MENU screen is cleared.

TO ADD/DELETE CHANNELS

- 1 Press the MENU button.
- 2 Press the SET/TRACKING + or – button to select the CH SET-UP mode, then press the ENTER button.
- 3 Press the SET/TRACKING + or – button to select the ADD/DELETE mode, then press the ENTER button.
- 4 Select the desired channel to be memorized or deleted using SET/TRACKING + or – button, or using the Direct Channel. Selection buttons (10 keys, 0-9), or CHANNEL Up or Down button.
- 5 Press the ENTER button to select the ADD or DELETE. If you select an unmemorized channel, the Channel indication will be red. If you select the ADD mode, the Channel indication changes from red to green and the channel will be memorized. If you select a memorized channel, the Channel indication will be green. If you select the DELETE mode, the Channel indication changes from green to red and the channel will be deleted from the memory.
- 6 Press the MENU button until the MENU screen is cleared.

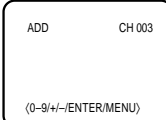
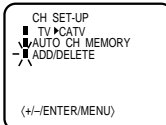
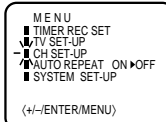

TO SET THE ON TIMER

This feature allows you to have the TV/VCR automatically turn "ON" at a predetermined time. If you program the "ON" timer once, the TV/VCR will turn "on" on the programmed day (daily/weekly) at the same time to the same channel.

EXAMPLE: Turning on the TV to channel 12 at 7:00 AM, MONDAY-FRIDAY.

- 1 Press the MENU button. Press the SET/TRACKING + or – button to select the TV SET-UP option, then press the ENTER button.
- 2 Press the SET/TRACKING + or – button to select the ON/OFF TIMER option, then press the ENTER button.

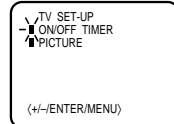
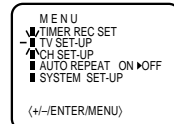

- 3 Press the SET/TRACKING + or – button to select the ON TIMER option, then press the ENTER button.

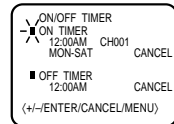

- 4 Press the SET/TRACKING + or – button to set the desired hour, then press the ENTER button.

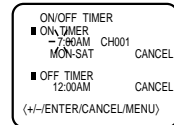

- 5 Set the desired minute, channel and daily or weekly timer date as in step 4.

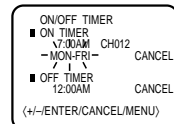

- 6 Press the SET/TRACKING + or – button to select the SET mode, then press the ENTER button. Press the MENU button repeatedly to return to normal screen.

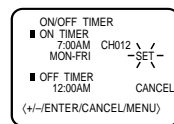

- NOTES:**
- The TV/VCR will automatically turn off approximately 1 hour later after the ON TIMER turns on if no OFF TIMER has been set. To continue watching the TV, press any button to cancel the one hour automatic shut off.
 - To cancel ON timer, follow above steps 1-5, then press the SET/TRACKING + or – button to select the CANCEL. Press the MENU button repeatedly to return to the normal screen.
 - After setting the ON TIMER, "■" of the OFF TIMER will flash on and off. If you wish to set the OFF TIMER, press the ENTER button then follow the steps 4-6 on "TO SET THE OFF TIMER".
 - If you want to correct the digits while setting, press the CANCEL button until the item you want to correct, then press the SET/TRACKING + or – button to correct the desired setting.





TO SET THE OFF TIMER

This feature allows you to have the TV/VCR turn "OFF" automatically at a predetermined time. If you program the OFF TIMER once, the TV/VCR will automatically turn off at the same time everyday.

EXAMPLE: Turning off the TV at 11:30 PM.

- 1 Press the MENU button.
Press the SET/TRACKING + or - button to select the TV SET-UP option, then press the ENTER button.

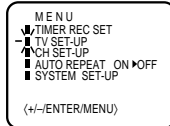

- 2 Press the SET/TRACKING + or - button to select the ON/OFF TIMER option, then press the ENTER button.

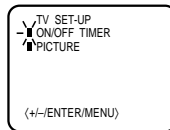

- 3 Press the SET/TRACKING + or - button to select the OFF TIMER option, then press the ENTER button.

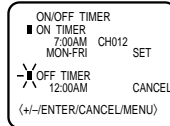

- 4 Press the SET/TRACKING + or - button to set the desired hour, then press the ENTER button.

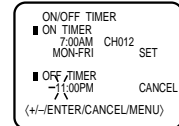

- 5 Press the SET/TRACKING + or - button to set the desired minute, then press the ENTER button.

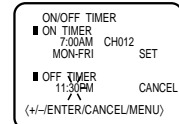

- 6 Press the SET/TRACKING + or - button to select the SET mode, then press the MENU button repeatedly to return to the normal screen.

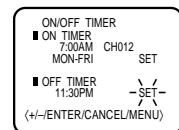

- NOTES:**
- To cancel OFF timer, follow above step 1-5, then press the SET/TRACKING + or - button to select the CANCEL. Press the MENU button to return to the normal screen.
 - To confirm the ON/OFF TIMER:
Press the PROGRAM button twice to indicate the programs on the screen.

ENGLISH





PICTURE CONTROL ADJUSTMENTS

Picture controls are factory preset but you can adjust them individually as follows:

- To display the picture adjustment screen, press the MENU button. Press the SET/TRACKING + or – button to select the TV SET-UP option, then press the ENTER button.

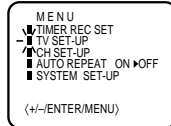

- Press the SET/TRACKING + or – button to select the PICTURE option, then press the ENTER button.

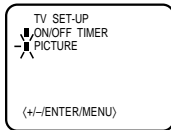

BRIGHTNESS

Press the ENTER button until "BRIGHTNESS" appears on the screen, then press the SET/TRACKING + or – button to adjust the brightness of the picture. When the SET/TRACKING + button is pressed, the darker portions of the picture become lighter.

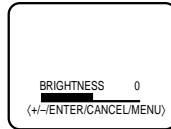

CONTRAST

Press the ENTER button until "CONTRAST" appears on the screen, then press the SET/TRACKING + or – button to adjust the contrast of the picture. Pictures look sharpest in the daytime (bright light) by increasing the contrast. At night (dim light), the sharpest picture is obtained by reducing the contrast.

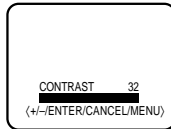

NOTE: The CONTRAST default setting is set to maximum at the factory.

COLOR

Press the ENTER button until "COLOR" appears on the screen, then press the SET/TRACKING + or – button to adjust the color intensity of the picture. The control should be set when colors appear normal in intensity and brilliance.

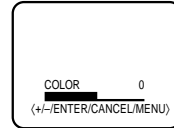

TINT

Press the ENTER button until "TINT" appears on the screen, then press the SET/TRACKING + or – button to adjust the tint of the picture. This determines how accurately the colors are reproduced by the TV. Adjusting the tint for natural facial tone is the best method of obtaining accurate color reproduction of the entire picture.

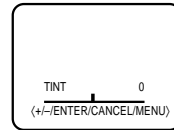

SHARPNESS

Press the ENTER button until "SHARPNESS" appears on the screen, then press the SET/TRACKING + or – button to adjust the sharpness of the picture.

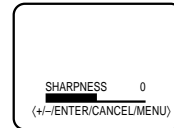

CANCEL

Pressing the CANCEL button while making picture adjustments will return all adjustments to the factory preset levels.

NOTE: The On-screen display will disappear 6 seconds after finishing an adjustment or by pressing the MENU button three times. The settings can only be adjusted when they are displayed on the TV screen.



LOADING AND UNLOADING

Use only video cassette tapes marked **VHS**.

LOADING

Push the center of the tape until it is automatically retracted into the TV/VCR.

AUTOMATIC POWER ON AND PLAY

When loading a cassette tape without the erase prevention tab intact, the TV/VCR will turn on automatically and playback will start immediately.

Insert the cassette with its labeled side facing you. An inverted video cassette cannot be inserted.

UNLOADING

To unload a video cassette, press the EJECT button on the remote control, or press the STOP/EJECT button on the TV/VCR twice. The first press will stop the tape in any mode. The second press will eject the tape.



AUTOMATIC EJECT

If the TV/VCR automatically rewinds the tape to the beginning (AUTO REWIND FEATURE), the tape will be ejected automatically (See NOTE on page 20).

- NOTES:**
- Always eject the tape when not in use.
 - The cassette tape can be ejected even if the POWER is "OFF".

TO PREVENT ACCIDENTAL ERASURE

After recording, break off the erase prevention tab if you do not wish to record over the tape.

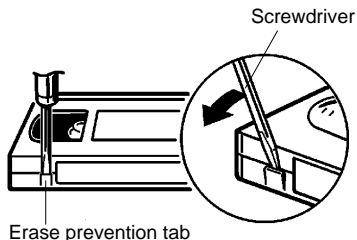

Erase prevention tab

TO RECORD AGAIN

Cover the hole with adhesive tape. Be careful the tape does not extend past the edges of the video cassette housing.

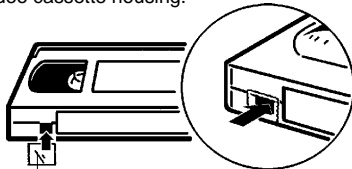

Adhesive tape

PLAYBACK

To play a prerecorded tape.

TO START PLAYBACK

Load a prerecorded tape (When loading a cassette tape without the erase prevention tab, playback will start automatically).

Press the PLAY button to begin playback.

"▶" will appear on the screen.

NOTE: This TV/VCR selects the playback tape speed SP, LP or SLP automatically.



TO STOP PLAYBACK

Press the STOP button once. The tape will stop, but remain fully loaded and ready to play.

"■" will appear on the screen.



TO REWIND OR FORWARD THE TAPE RAPIDLY

Press the REW (Rewind) or F.FWD (Fast Forward) button in the Stop mode.

"◀◀" or "▶▶" will appear on the screen.

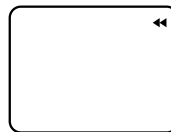

FORWARD/REVERSE PICTURE SEARCH

If you want to see the tape during REW or FWD mode, press and hold the REW or F.FWD button. The backward or forward visual search picture will be seen on the screen. Release to return to the REW or FWD mode.

DIGITAL TRACKING CONTROLS

When a tape is played, the Digital Auto Tracking system automatically adjusts the tracking to obtain the best possible picture. If noise bars appear during playback, adjust the tracking manually as follows:

- Press the SET/TRACKING + or - button to obtain the best possible picture. "MANUAL TR." will appear for 4 seconds on the screen. To resume automatic tracking, press the AUTO TRACKING button. "AUTO TR." will appear for 4 seconds on the screen.

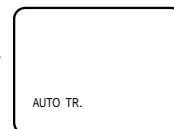
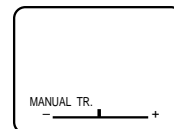

TO MONITOR A TV PROGRAM

Press the TV MONI. button while in the playback mode. The video tape will continue to play while the picture switches to the TV channel selected on the TV/VCR. Press the button to return to the playback picture.



SPECIAL PLAYBACK

TO VISUALLY SEARCH FOR DESIRED POINTS

When either the F.FWD or REW button is pressed in the PLAYBACK mode, the speed search picture will appear. When pressed twice, the search picture will increase speed. Speed search time depends upon the speed used (SP, LP or SLP) during recording. See chart below. To visually search backward or forward, press the REW or F.FWD button once or twice in the PLAYBACK mode. Press the PLAY button to resume normal viewing speed.

SPEED SEARCH TIMES

TAPE SPEED	PICTURE SEARCH SPEED	
	PRESS ONCE	PRESS TWICE
SP (Standard Play)	3 X	5 X
LP (Long Play)	7 X	9 X
SLP (Super Long Play)	9 X	15 X

SKIP SEARCH

Press the SKIP SEARCH button in the PLAY mode. The VCR will search forward through approximately 30 seconds of the tape (e.g. unwanted commercial time) for each press of the SKIP SEARCH button (maximum six presses) and then resume normal playback.

TO WATCH STILL PICTURE

Press the PAUSE/STILL button in the PLAYBACK mode. Press the PLAY button or PAUSE/STILL button to resume normal playback.

- NOTES:**
- "SP" is more appropriate as less noise appeared during search and still playback for tape recorded in SP.
 - The audio output is muted during Speed Search and Still.
 - A few noise bars will appear on the TV screen during Speed Search and Still.
 - To prevent damage to the tape, Still and Speed Search mode is automatically changed to the Playback mode after 5 minutes.

TO WATCH A TAPE REPEATEDLY

- 1 Press the MENU button.
- 2 Press the SET/TRACKING + or - button to select the AUTO REPEAT option.
- 3 Press the ENTER button to select the ON position.
- 4 Press the MENU button. If you press the PLAY button, the tape will play over and over until the repeat mode is canceled.

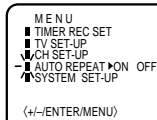

NOTE: To cancel repeat mode, follow above steps 1 and 2, then press the ENTER button to select the OFF position. Press the MENU button to return to the TV. The repeat function is canceled automatically when the unit is switched off or the tape is ejected.

RECORDING A TV PROGRAM

RECORDING AND VIEWING THE SAME TV PROGRAM

- 1 Load a cassette tape with the erase prevention tab intact.
- 2 Press the SPEED button to select the desired tape speed SP or SLP. The counter and SP or SLP will appear on the screen about 4 seconds.
- 3 Set the TV/CATV option to the appropriate position (See page 15).



TV - VHF/UHF channels
CATV - CABLE TV channels

- NOTES:**
- If power is switched off during recording, the TV set goes off and the VCR continues to record. Press the STOP button to halt the recording and turn off the VCR.
 - The TV/VCR Channel cannot be changed during recording.

- 4 Press the Direct Channel Selection buttons or CHANNEL Up or Down button to select the channel to be recorded.

- 5 Press the REC/OTR button. "●" and the channel number will appear on the screen and the REC/OTR indicator will light.

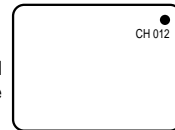

TO STOP RECORDING

Press the STOP button to stop recording. "■" will appear on the screen.

TO STOP RECORDING TEMPORARILY

Press the PAUSE/STILL button to avoid recording unwanted material. "II" will appear on the screen and the REC/OTR indicator will blink on and off. Press the PAUSE/STILL button or the REC/OTR button to continue the recording.

NOTE: The PAUSE mode will be changed to STOP mode after five minutes to prevent damage to the tape.

- NOTES:**
- **AUTO REWIND FEATURE**
This TV/VCR will automatically rewind the video cassette when the tape has ended (except during OTR and Timer Record). It will also eject the video cassette.
 - If the erase prevention tab is removed, the tape will eject when the REC/OTR button is pressed for recording.





ONE-TOUCH TIMER RECORDING (OTR)

The One-Touch Timer Recording feature provides a simple and convenient way to make a timed recording.

EXAMPLE: One-touch Timer Recording for 30 minutes.

- 1 Press the POWER button to turn on the TV/VCR.
- 2 Load a video cassette with the erase prevention tab intact.
- 3 Press the SPEED button to select the desired tape speed (SP or SLP). SP or SLP will appear on the screen.
- 4 Set the TV/CATV option to the appropriate setting (See page 15).

TV - VHF/UHF channels
CATV - CABLE TV channels

- 5 Press the Direct Channel Selection buttons or CHANNEL Up or Down button to select the channel to be recorded.

- 6 Press the REC/OTR button to begin recording. Press the button again to stop recording after 30 minutes. Each additional press of the REC/OTR button will increase recording time as shown below, up to a maximum of 5 hours. "OTR" will appear on the screen.

Press	Recording time
once	NORMAL REC
twice	0:30
3 times	1:00
4 times	1:30
5 times	2:00
6 times	3:00
7 times	4:00
8 times	5:00
9 times	NORMAL REC

- NOTES:**
- Press the REC/OTR button to increase the time needed for recording (See the chart right).
 - To cancel OTR, press the STOP button.
 - The TV/VCR channel cannot be changed during recording.

TIMER RECORDING

Timer recording can be programmed on-screen with the remote control. The built-in timer allows automatic unattended recording of up to 8 programs within 1 month.

EXAMPLE: Program a timer recording for 23rd day, channel 007 (CATV), 7:00 - 9:30 PM (Tape speed : SLP).

- Load a video cassette with the erase prevention tab intact. The TV/VCR will automatically turn on.
- Set the TV/CATV selection to the appropriate position (See page 15).

- 1 Press the MENU button.
- 2 Check the TIMER REC SET option is selected, then press the ENTER button.

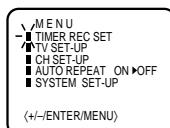

TIMER RECORDING

- 3 Press the SET/TRACKING + or - button to select the PROGRAM position, then press the ENTER button.

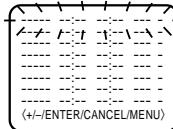

- 4 Press the SET/TRACKING + or - button to select the date, then press the ENTER button.

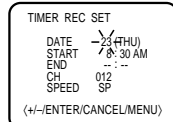

- 5 Set the start time, end time, channel and tape speed as in step 4.

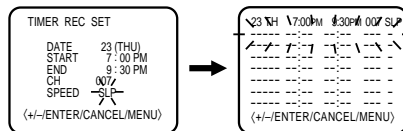

- 6 To set the timer for another program, press the SET/TRACKING + or - button until the number of the second program blinks, then press the ENTER button. Repeat steps 4 to 5 to set the second program.

- 7 Press the TIMER REC button. The T-REC indicator will light. The Timer is programmed, when the programmed time is reached, the recording is automatically started.

To cancel timer recording, press the button again and T-REC indicator will go out.

- NOTES:**
- If programming is performed without a tape in the TV/VCR, or with a tape without an erase prevention tab, the Timer Recording is not possible. If a tape without an erase prevention tab is in the TV/VCR, the tape will be ejected.
 - To record from the external equipment press the SET/TRACKING + or - button repeatedly until "L" appears when setting the channel in step 5.
 - The VCR section cannot be used while the T-REC indicator is lit. If you want to use the VCR operation, press the TIMER REC button to deactivate the timer.
 - After a power failure or disconnection of the power plug, all programmed recording setting and time display will be lost upon resumption of power. In this case, reset the clock (see pages 12-13) and reprogram any timer recordings.
 - If you want to correct the digits while setting, press the CANCEL button until the item you want to correct, then press the SET/TRACKING + or - button to correct the desired setting.

ENGLISH



TIMER RECORDING

TO SET DAILY/WEEKLY TIMER

When setting the date in the step 4 on page 21, press the SET/TRACKING – button repeatedly when the current day is displayed. The setting changes as follows:

Example

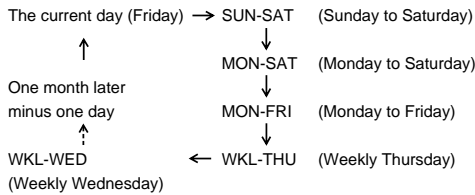

TO CONFIRM THE SETTINGS

Press the PROGRAM button once. The TV screen displays the timer program list. Press the PROGRAM button again. The TV screen displays the ON/OFF timer setting.

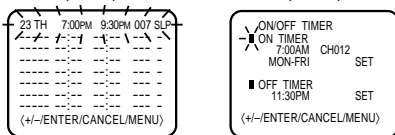

Press the PROGRAM button 3 times. The screen returns to the normal screen.

TO CANCEL A PROGRAM

Press the SET/TRACKING + or – button to select the TIMER REC SET option in the MENU, then press the ENTER button. Press the SET/TRACKING + or – button to select the unnecessary program, and press the CANCEL button to cancel the program.

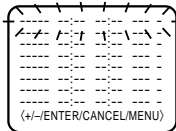

IF THE PROGRAM OVERLAPS ANOTHER

NOTE: Do not overlap programs as portions of the conflicting programs will be lost. The first recording time has priority over the next recording time as shown in the diagram.

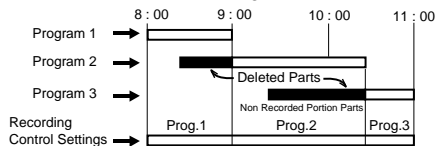

NOTES:

- The everyday/every week recording can be made continuously until the recording is canceled or the tape reaches the end.
- During timer recording, the automatic rewinding mechanism does not function.
- You can correct or cancel the programmed setting in program confirm mode.

22

USING THE REAL TIME TAPE COUNTER

The On-Screen Real Time Tape Counter shows the tape running time in Hours, Minutes and Seconds. You can easily determine how long the tape has been running or how much time is left on the tape.

TO VIEW THE COUNTER DISPLAY

- Press the CALL button.
- Press the COUNTER RESET button to set the counter to "00:00:00".
- Begin Playback or Recording to start the tape, the counter will display the elapsed time.
- When you wish to make the counter disappear, press the CALL button once again.

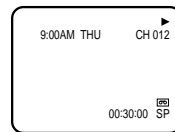
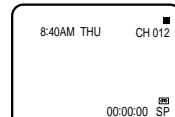

NOTES:

- If you rewind the tape from "00:00:00", a minus sign ("–") will be displayed in front of the time.
- When you load a tape, the counter will reset to "00:00:00".
- The counter does not function on nonrecorded (blank) sections of the tape. When you rewind, fast forward or play tapes through blank sections, the counter stops.

USING ZERO RETURN

The zero return function provides a convenient method of rapidly returning to the starting point of recording or playback. The starting point can be indexed for any location on the tape by pressing the COUNTER RESET button and ZERO RETURN button.

- Press the CALL button.
- Before playback or recording, press the COUNTER RESET button to set the counter to "00:00:00".
- Begin playback or recording.
- Press the STOP button.
- Press the ZERO RETURN button. The tape will rewind and automatically stop at the "00:00:00" position.

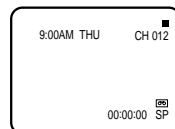
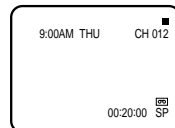
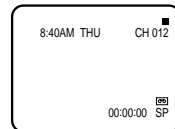
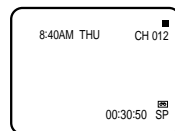



DUPLICATING A VIDEO TAPE

If you connect the TV/VCR to another VCR or Camcorder, you can duplicate a previously recorded tape. Make all connections before turning on the power.

1 Insert a blank cassette with the erase prevention tab intact into the TV/VCR. Insert a previously recorded cassette into the playback VCR or Camcorder.

2 Press the INPUT SELECT button twice to select AUDIO/VIDEO input position. The "LINE " will appear on the screen.

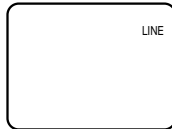

3 Press the REC/OTR button on the remote control of the TV/VCR, then press the PAUSE/STILL button.

4 Press the PLAY Button on the playback VCR, then press the PAUSE/STILL button.

5 Press the PAUSE/STILL buttons on both units simultaneously to begin the duplicating process.

NOTES:

- It is recommended that the tape speed be set to the SP mode on the TV/VCR for best result.
- Unauthorized recording of copyrighted television programs, films, video cassettes and other materials may infringe the rights of copyright owners and be contrary to copyright laws.

CONNECTION TO VCR

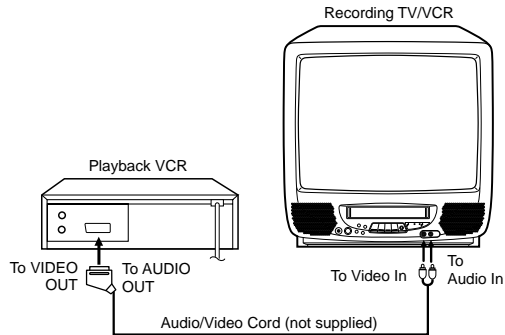

ENGLISH

CONNECTION TO CAMCORDER

For duplicating a previously recorded tape from a camcorder, follow the camcorder manufacturer's instructions. A typical camcorder dubbing hookup is shown below.

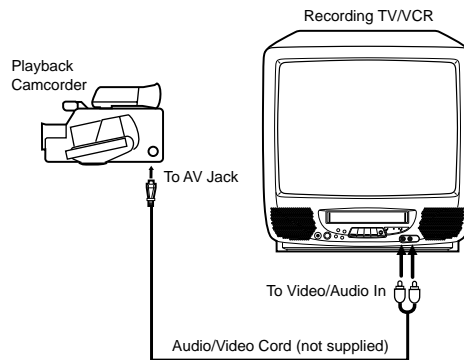



TROUBLESHOOTING GUIDE

Check the following chart before requesting service.

SYMPTOM	CAUSE	POSSIBLE SOLUTION	PAGE
POWER			
No power.	The AC power cord is not connected.	Connect the AC power cord to the AC outlet.	5
Although the power is on, the TV/VCR does not operate.	Cassette is not inserted.	Insert a video cassette.	19
	TIMER REC button is depressed.	Press the TIMER REC button.	21
TV BROADCAST RECEPTION			
Poor or no picture.	TV station experiencing problems.	Try another channel.	13
	Picture control is not adjusted.	Check picture control adjustments.	18
	Possible local interference.	Check for source of reception disturbance.	26
	Antenna (CATV) connector is not connected or possible local interference.	Check CATV connection or VHF/UHF antenna, reposition or rotate antenna.	10,11
Poor or no color.	TV station experiencing problems.	Try another channel.	13
	Picture control is not adjusted.	Check picture control adjustments.	18
	Possible local interference.	Check for source of reception disturbance.	26
	Antenna (CATV) connector is not connected or possible local interference.	Check CATV connection or VHF/UHF antenna, reposition or rotate antenna.	10,11
Picture wobbles or drifts.	TV station experiencing problems.	Try another channel.	13
	Antenna (CATV) connector is not connected or possible local interference.	Check CATV connection or VHF/UHF antenna, reposition or rotate antenna.	10,11
	Cable TV channel is scrambled.	Try another channel.	13
No CATV reception.	CATV connector is not connected.	Check all CATV connections.	11
	TV/CATV Mode menu option is set to the TV mode.	Set the TV/CATV Menu option to the CATV mode.	15
	Cable TV service interrupted.	Contact your Cable TV company.	11
No reception above channel 13.	TV/CATV Mode menu option is not set to the appropriate mode.	Make sure TV/CATV menu option is in the appropriate mode.	15
	UHF antenna is not connected.	Check UHF antenna.	10
Poor or no sound.	TV station experiencing problems.	Try another channel.	13
	Antenna (CATV) connector is not connected or possible local interference.	Check CATV connection or VHF/UHF antenna, reposition or rotate antenna.	10, 11
	Possible local interference.	Check for source of reception disturbance.	26
	MUTING button is depressed.	Check that MUTING button has not been pressed.	14
TV shuts off.	TV station stopped broadcasting.	Tune new channel.	13
	Sleep timer is set.	Set Sleep Timer to "0".	14
	OFF timer is set.	Cancel OFF timer.	17





SYMPTOM	CAUSE	POSSIBLE SOLUTION	PAGE
Closed caption is not activated.	TV station experiencing problems or program tuned is not closed captions.	Try another channel.	13
	TV signal is weak.	Check CATV connection of VHF/UHF antenna, reposition or rotate antenna.	10,11
	The TV/CAP/TEXT button is not depressed.	Press the TV/CAP/TEXT button to turn on the closed caption.	14
RECORDING			
TV recording does not work.	The video cassette's erase prevention tab is broken off.	Place a piece of vinyl tape over the hole.	19
Timer recording does not work.	The time is not set correctly.	Reset the present time.	13
	The recording start/end time is not set correctly.	Reset the start/end time.	21
	The TIMER REC button has not been pressed (The T-REC indicator is not lit).	Press the TIMER REC button (The T-REC indicator is lit).	21
PLAYBACK			
Noise bars appear on the screen.	Tape is old or worn.	Replace the tape.	—
	Tracking adjustment is beyond range of automatic tracking circuit.	Adjust tracking manually using the SET/TRACKING + or – buttons on the remote control.	19
	Video heads are dirty.	Clean the video heads.	26
REMOTE CONTROL			
Remote control does not operate.	The remote control is not aimed at the sensor.	Aim the remote control at the remote sensor.	6
	Distance is too far or too much light in the room.	Operate within 15 feet or reduce the light of the room.	6
	There is an obstacle in the path of the beam.	Clear the path of the beam.	6
	The batteries are weak.	Replace the batteries.	6
	The batteries are not inserted correctly.	Insert correctly.	6



RECEPTION DISTURBANCES

Most types of television interference can be remedied by adjusting the height and position of the VHF/UHF antenna. Outdoor antennas are recommended for best results. The most common types of television interference are shown below. If one of these symptoms appear when the TV/VCR is connected to a Cable TV system, the disturbance may be caused by the local Cable TV company broadcast.

IGNITION

Black spots or horizontal streaks may appear, the picture may flutter or drift. Usually caused by interference from automobile ignition systems, neon lamps or AC powered tools and appliances such as drills or hair dryers.



GHOSTS

Ghosts are caused by the television signal following two paths. One is the direct path and the other is reflected by tall buildings, hills or other large objects. Changing the direction or position of the antenna may improve the reception.



SNOW

If the TV/VCR is located far from the TV station, in a fringe reception area where the signal is weak, small dots may appear in the picture. If the signal is extremely weak, the installation of a larger external antenna may be necessary.



RADIO FREQUENCY INTERFERENCE (RFI)

Caused by two-way radios, this type of interference produces moving ripples or diagonal streaks in the picture. Some cases may cause a loss of contrast in the picture. Changing the direction and position of the antenna or installing an RFI filter may improve the picture.

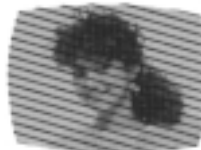

PICTURE SIZE VARIATION

A slight picture size variation is normal when you adjust the CONTRAST or BRIGHTNESS settings.



CARE AND MAINTENANCE

To prevent fire or shock hazard, disconnect the TV/VCR from the AC power sources before cleaning.

The finish on the cabinet may be cleaned with mild soap and a soft, damp cloth and cared for as other furniture. Use caution when cleaning or wiping the plastic parts.

VIDEO HEAD CLEANING

VIDEO HEAD CLOGGING

The video heads are the means by which the TV/VCR reads the picture from the tape during playback. In the unlikely event that the heads become dirty enough to be clogged, no picture will be played back. This can easily be determined if, during playback of a known good tape, there is good sound, but no picture (picture is extremely snowy). If this is the case, use a high quality head cleaning system or have them cleaned professionally.



Good Picture



Snowy Picture

VIDEO HEAD CLEANING

Video head cleaning is needed when the playback picture becomes unclear. This signifies that the heads are getting dirty and can occur when playing poor quality or damaged tapes. If the heads require cleaning, use an equivalent high quality chemical non-abrasive (wet) head cleaning tape or have them cleaned professionally. If playing a head cleaning tape in the VCR once does not improve the picture, play it several times before requesting service.

DO NOT ATTEMPT TO CLEAN THE VIDEO HEADS OR SERVICE THE UNIT BY REMOVING THE TOP COVER.

- NOTES:**
- Video heads may eventually wear out and should be replaced when they fail to produce clear pictures.
 - To help prevent video head clogging, use only good quality VHS tapes. Discard worn out tapes.





SPECIFICATIONS

TELEVISION

Picture Tube:	19" (measured diagonally)
Horizontal Resolution:	220 lines
Tuner Type:	Quartz PLL Frequency Synthesized
Receiving Channels:	VHF 2-13 UHF 14-69 CATV 14-36 (A)-(W) 37-59 (AA)-(WW) 60-85 (AAA)-(ZZZ) 86-94 (86)-(94) 95-99 (A-5)-(A-1) 100-125 (100)-(125) 01 (5A)

Antenna Input: VHF/UHF In 75 ohms coaxial

Speaker: 3", 8 ohm x 1

Audio Output Power: 1.5W

VCR

Video System: VHS, 2 Rotary Heads Helical Scanning System.

Video Signal: NTSC Color

Cassette Tape: VHS

Audio Track: 1 Track

Tape Speed: SP: 33.35 mm/sec.

LP: 16.67 mm/sec.

SLP: 11.12 mm/sec.

F.FWD/REW Time: F.FWD: Approx. 4 minutes 50 seconds

REW: Approx. 2 minutes 30 seconds

(T-120 Cassette)

Speed Search: SP 3 & 5 x Normal Speed

LP 7 & 9 x Normal Speed

SLP 9 & 15 x Normal Speed

GENERAL

Power Source: AC 120V 60Hz

Power Consumption: 86 Watts

Dimensions: W 19-1/4" x D 18-1/4" x H 18-7/8"

Weight: 41.8 lbs

Inputs: Video: (RCA) 1V p-p/75 ohm

Audio: (RCA) -8 dB/50K ohm

Storage Temperature: -20°C to 60°C (-4°F to 140°F)

Operating Temperature: 5°C to 40°C (41°F to 104°F)

Remote Control: Infrared, Direct Access, 2 x AAA batteries (not supplied)

Accessories: Remote Control

Specifications are subject to change without notice.

ENGLISH



MEMO

A large area for writing, consisting of multiple horizontal rows of dotted lines. The page is framed by crop marks at the corners and registration marks at the center of each edge.





MEMO

A series of horizontal dotted lines for writing notes.



FRANÇAIS

	ATTENTION RISQUE DE CHOC ELECTRIQUE NE PAS OUVRIR	
ATTENTION: AFIN DE REDUIRE LES RISQUES DE CHOC ELECTRIQUE, NE PAS RETIRER LE COUVERCLE (OU LE PANNEAU ARRIERE). AUCUNE COMPOSANTE INTERNE NE PEUT ETRE REPARÉE PAR L'UTILISATEUR. CONFIEZ L'APPAREIL A UN TECHNICIEN QUALIFIE.		



Le signe représentant un éclair dans un triangle équilatéral a pour but d'avertir l'utilisateur du danger présenté par des pièces non isolées à l'intérieur de l'appareil et dont la tension est suffisante pour provoquer des décharges électriques dangereuses.



Le point d'exclamation dans un triangle équilatéral a pour but d'avertir l'utilisateur que des instructions importantes relatives à l'utilisation et à l'entretien se trouvent dans le manuel accompagnant l'appareil.

AVERTISSEMENT: AFIN D'ÉVITER TOUT RISQUE D'INCENDIE OU D'ÉLECTROCUTION, N'EXPOSEZ PAS CET APPAREIL À LA PLUIE NI À L'HUMIDITÉ.

ATTENTION: POUR PRÉVENIR LES CHOC ÉLECTRIQUES, N'UTILISEZ PAS CETTE FICHE POLARISÉE AVEC UNE RALLONGE, UNE PRISE DE COURANT OU UNE AUTRE SORTIE DE COURANT, SAUF SI LES LAMES PEUVENT ÊTRE INSÉRÉES À FOND SANS EN LAISSER AUCUNE PARTIE À DÉCOUVERT.

REMARQUE: Nous vous recommandons de conserver tous les emballages pendant au moins 90 jours. Ils vous seront nécessaires si vous devez retourner votre produit à son lieu d'achat ou à Memorex.

AVERTISSEMENT: Cet appareil a fait l'objet de tests qui ont déterminé qu'il est en conformité avec les limites imposées pour les appareils numériques de la classe B, selon le chapitre 15, sur les règles de la FCC. Ces limites sont prescrites afin d'offrir une protection raisonnable contre toute interférence préjudiciable dans une installation résidentielle. Cet appareil produit, emploie et peut être la cause d'un rayonnement radioélectrique et, si l'installation et l'emploi ne sont pas conformes aux instructions, risque de présenter un brouillage nuisible aux radiocommunications. Toutefois, il est impossible de garantir qu'aucune interférence ne sera produite par une installation particulière. Si cet appareil est la source de brouillage nuisible à la réception des émissions radiophoniques ou télévisuelles, déterminé en allumant et en éteignant

plusieurs fois de suite l'appareil, l'utilisateur pourra tenter de résoudre ce problème de brouillage par une des mesures suivantes:

- Changer l'orientation ou l'installation de l'antenne de réception.
- Eloigner davantage l'appareil du récepteur.
- Brancher le cordon d'alimentation de l'appareil dans une prise ou sur un circuit séparé du récepteur.
- Consulter le distributeur ou un technicien expérimenté en radio/TV pour assistance.

ATTENTION: Tout changement ou toute modification n'étant pas autorisée de façon explicite par l'organisme responsable de la conformité aux règles de la FCC peut entraîner l'interdiction à l'utilisateur d'utiliser cet appareil.

IMPORTANTES MESURES DE SÉCURITÉ

1. Lisez les instructions

Lisez attentivement toutes les instructions sur le fonctionnement et la sécurité avant de mettre l'appareil en marche.

2. Conservez les instructions

Gardez les instructions, pour vous y référer plus tard, au besoin.

3. Tenez compte de ces mises en garde

Toutes les mises en garde imprimées sur l'appareil ou contenues dans le manuel d'instructions doivent être observées.

4. Observez les instructions

Toutes les instructions sur le fonctionnement et l'utilisation doivent être suivies.

5. Nettoyage

Débranchez l'appareil de la prise électrique avant de le nettoyer. N'utilisez pas de produits de nettoyage liquides ni en aérosol, mais essuyez l'appareil avec un linge humide.

MISE EN GARDE AUX UTILISATEURS
DE MEUBLE À ROULETTES
(symbole fourni par la RETAC)

6. Accessoires

Le fabricant de cet appareil ne conseille aucun accessoire car leur emploi peut être dangereux.

7. Eau et humidité

N'utilisez pas l'appareil dans des endroits humides ou près de l'eau, comme par exemple à proximité d'une baignoire, d'un évier de cuisine ou d'une salle de bain, dans un sous-sol humide ou autour d'une piscine.



S3126A

2



IMPORTANTES MESURES DE SÉCURITÉ

8. Emplacement de l'appareil

Ne placez pas cet appareil vidéo sur un chariot, support, trépied ou table instable, car il pourrait en tomber, se casser et blesser sérieusement quelqu'un se trouvant à proximité.

- 8A. Si vous voulez déplacer l'appareil avec le chariot sur lequel il est placé, procédez avec prudence, car des arrêts brusques, une force excessive ou des surfaces inégales peuvent causer le renversement de l'appareil et du chariot.

9. Ventilation

Les fentes et les orifices se trouvant à l'endos et sous le boîtier de l'appareil sont destinés à assurer sa ventilation de manière à ce qu'il fonctionne sans anomalie et qu'il ne soit pas exposé à une surchauffe. N'obstruez pas ces orifices d'aération, en plaçant l'appareil sur une surface molle, comme un lit, un divan ou un tapis. Ne le placez pas non plus près ou au-dessus d'un radiateur ou d'une bouche de chauffage, ni sur une étagère ou dans un meuble fermé, dont les parois pourraient bloquer la circulation d'air autour de l'appareil. Suivez les instructions du fabricant.

10. Source d'alimentation

Cet appareil ne peut être raccordé qu'à la source d'alimentation indiquée sur sa plaque signalétique. Si vous ne connaissez pas la tension de votre source de courant, questionnez votre marchand ou votre compagnie d'électricité locale. Pour les appareils destinés à être alimentés par des piles ou autres sources de courant, consultez le manuel d'instructions.

11. Mise à la terre ou polarisation

Cet appareil est doté d'une fiche polarisée de courant alternatif (une lame plus large que l'autre) qui ne peut se brancher sur la prise que d'une seule façon. S'il vous est impossible de la brancher sur la prise, essayez de l'inverser. Si c'est toujours impossible, demandez à un électricien de vous remplacer la prise défectueuse. N'essayez pas de neutraliser l'objectif sécuritaire de la fiche polarisée si votre appareil est doté d'une fiche à 3 lames de mise à la terre. Cette fiche peut se brancher seulement sur une prise électrique de mise à la terre. Ceci est aussi un dispositif de sécurité.

12. Protection du cordon d'alimentation

Le cordon d'alimentation doit être acheminé de façon à ne pas être écrasé ni coincé. Il faut aussi faire attention aux fiches, prises et points de sortie de l'appareil.

13. Orage électrique

Pour éviter les dommages causés par la foudre ou les soudaines hausses de tension, débranchez l'appareil de la prise électrique et déconnectez l'antenne ou le système de câblodistribution, si l'appareil doit rester sans surveillance et inutilisé pendant une longue période.

14. Lignes de haute tension

L'antenne extérieure ne doit pas être placée à proximité de lignes d'alimentation aériennes ni de fils électriques, ni de telle façon qu'elle pourrait toucher ces lignes ou fils en tombant. Pendant l'installation de l'antenne extérieure, il faut veiller à ne pas toucher ces lignes ou fils car leur contact peut être fatal.

15. Surcharge

Ne surchargez pas les prises électriques murales ni les cordons de rallonge, car cela risque de causer un incendie ou des chocs électriques.

16. Pénétration de liquide ou d'un corps étranger

Veillez à ne pas laisser tomber un objet ni à laisser pénétrer un liquide dans les ouvertures de l'appareil, car cela peut toucher des points de tension dangereux, causer un court-circuit, un incendie ou des chocs électriques. Ne versez jamais de liquide sur l'appareil.

17. Mise à la terre de l'antenne extérieure

Si une antenne extérieure ou un système de transmission par câble est relié à l'appareil, vous devez vous assurer que l'antenne ou le système de transmission par câble est convenablement mis à la terre de manière à être protégé, dans toute la mesure du possible, contre les surtensions et les charges d'électricité statique.

La section 810 du code national de l'électricité (ANSI/NFPA 70) vous renseigne sur les moyens appropriés de mettre le mât et la structure de support à la terre, de la mise à la terre du fil de descente vers un élément de décharge de l'antenne, et du raccordement des électrodes de mise à la terre.

18. Service ou réparation

Le consommateur ne doit pas essayer de réparer l'appareil lui-même, mais doit se limiter aux réglages décrits dans le manuel d'instructions. En cas de besoin, confiez l'appareil à un centre de service autorisé.

FRANÇAIS

3



IMPORTANTES MESURES DE SÉCURITÉ

19. Dommages exigeant des réparations

L'appareil doit être débranché de la prise électrique et confié à un réparateur qualifié si:

- La fiche ou le cordon d'alimentation a été endommagé;
- Un objet est tombé ou un liquide a pénétré à l'intérieur de l'appareil;
- L'appareil a été exposé à la pluie;
- L'appareil ne fonctionne pas convenablement quand vous suivez les instructions. Effectuez seulement les réglages expliqués dans le manuel d'instructions, car des réglages inadéquats peuvent endommager sérieusement l'appareil, qui exigera alors des réparations coûteuses par un technicien qualifié pour retrouver son bon état de fonctionnement;
- L'appareil est tombé ou son boîtier a été endommagé;
- Le fonctionnement de l'appareil a changé de façon marquante.

20. Pièces de rechange

Quand il est nécessaire de remplacer certaines pièces de l'appareil, assurez-vous que le réparateur utilise les pièces recommandées par le fabricant ou ayant les mêmes caractéristiques que les pièces originales. Le remplacement par des pièces non autorisées peut causer un incendie, des chocs électriques ou d'autres accidents.

21. Vérification de sécurité

Après service ou réparation, demandez au technicien d'effectuer des vérifications de sécurité pour s'assurer que l'appareil est en bon état de fonctionnement.

22. Montage au mur ou au plafond

Cet appareil ne peut être fixé au mur seulement si c'est recommandé par le fabricant.

23. Chaleur

N'exposez pas cet appareil à des sources de chaleur, comme des radiateurs, bouches de chauffage, cuisinières ou autres appareils dégageant ou produisant de la chaleur, y compris un amplificateur.

24. Remarque pour l'installateur de câblodistribution

Cet avis est destiné à lui rappeler l'article 820-40 du Code national de l'électricité (NEC) qui donne les lignes de conduite sur la mise à la terre correcte et qui stipule que "la mise à la terre du câble doit être raccordée à un système de mise à la terre de l'édifice, aussi près que possible de son point d'entrée".

EXEMPLE DE LA MISE A LA TERRE DE L'ANTENNE SELON LES INSTRUCTIONS DU CODE DE L'ELECTRICITE

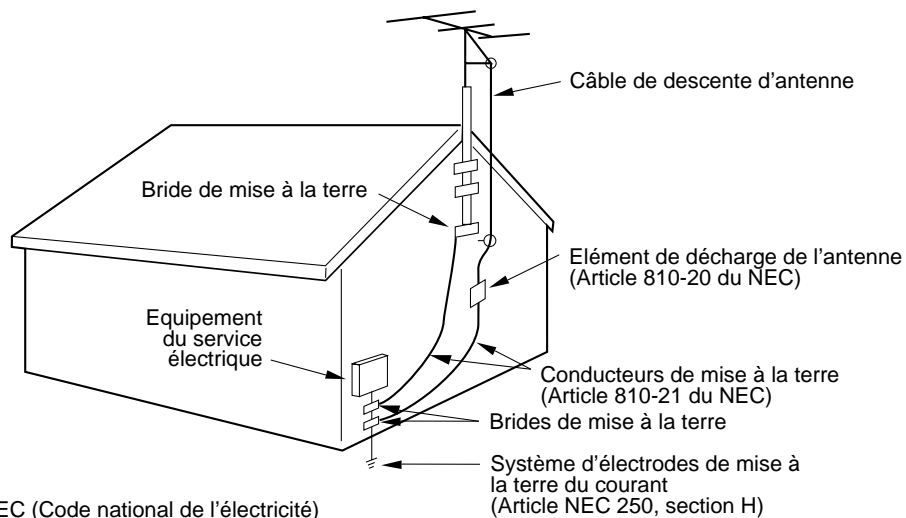

NEC (Code national de l'électricité)
S2898A





PRÉCAUTIONS

CONDENSATION D'HUMIDITÉ

N'UTILISEZ PAS CE MAGNETOSCOPE PENDANT AU MOINS DEUX A TROIS HEURES QUAND L'HUMIDITÉ DANS L'AIR PRODUIT DE LA CONDENSATION DANS L'APPAREIL.

■ QUE SIGNIFIE LA CONDENSATION ?

Par exemple, quand on verse un liquide froid dans un verre, de la vapeur d'humidité se condense sur la surface du verre et forme de la buée. C'est de la condensation.

■ DANS LES CAS SUIVANTS, DE LA CONDENSATION PEUT SE DEPOSER SUR L'APPAREIL :

- Quand vous déplacez l'appareil d'un endroit froid à un endroit chaud.
- Après avoir chauffé une pièce froide ou si l'humidité ambiante est très élevée.

■ SI UNE DE CES SITUATIONS SE PRESENTE,

Branchez le cordon d'alimentation à une prise du CA, mettez l'appareil en circuit et laissez-le à la température ambiante jusqu'à ce que la condensation disparaisse.

Selon les conditions ambiantes, cela peut prendre de deux à trois heures.

EMPLACEMENT ET MANIPULATION

- Si vous sentez une décharge statique quand vous touchez l'appareil et s'il ne fonctionne pas, débranchez-le simplement de la prise murale, attendez 10 minutes puis branchez-le à nouveau. L'appareil devrait fonctionner normalement.
- Evitez les chaleurs et les froids extrêmes. (41°F/5°C-104°F/40°C)
- Ne placez pas l'appareil à proximité ou sur des appareils pouvant causer des interférences électromagnétiques, comme un téléviseur, un haut-parleur, etc., car cela peut affecter négativement le fonctionnement de l'appareil en déformant l'image ou/et le son ou en créant des parasites.
- Evitez les endroits très humides et/ou poussiéreux.
- Les orifices d'aération empêchent le surchauffage. Ne bloquez pas et ne couvrez pas ces orifices. Evitez spécialement de couvrir les orifices d'objets mous comme du tissu ou du papier.
- N'insérez pas les doigts ni aucun autre objet dans le compartiment à cassette. Ne vaporisez pas de nettoyant ni de cire sur l'appareil et n'utilisez pas de l'air forcé pour enlever la poussière.
- Evitez les endroits sujets à vibrations. Placez toujours l'appareil à l'horizontale (à plat).
- Ne placez pas l'appareil près de vases à fleurs, d'un évier, etc., car la pénétration d'un liquide à l'intérieur peut causer de sérieux dommages. Si cela se produit, débranchez immédiatement l'appareil du CA et contactez un réparateur qualifié avant d'essayer de le remettre en marche.
- Quand vous avez terminé d'utiliser l'appareil, retirez la cassette du compartiment et mettez l'appareil hors circuit.
- Si vous vous absentez de votre domicile pour une période prolongée, débranchez le cordon d'alimentation de la prise électrique du CA.
- Pour protéger le magnétoscope en cas d'orage, débranchez le cordon d'alimentation de la prise murale et déconnectez l'antenne.

SOURCE D'ALIMENTATION

Utiliser le cordon du CA polarisé qui convient à l'opération du CA. Insérez la fiche du CA à la prise du CA polarisée (120 volts, 60 hertz).

- REMARQUES:**
- Ne branchez jamais le cordon du CA sur une prise à tension autre que celle spécifiée (120 volts, 60 hertz) et utilisez seulement le cordon d'alimentation fourni.
 - S'il est impossible d'insérer la fiche polarisée dans une prise du CA non polarisée, n'essayez pas de couper ni de limer la lame la plus large, il incombe à l'utilisateur de demander à un électricien de remplacer la prise défectueuse.

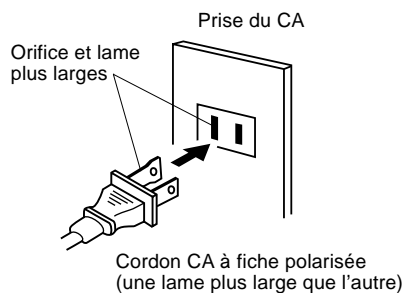

FRANÇAIS



PRÉCAUTIONS

INSERTION DES PILES

Ouvrez le couvercle du compartiment à piles.

Insérez deux piles "AAA" (non fourni) en observant leurs polarités, tel qu'indiqué sur le diagramme.

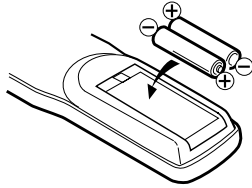

Fermez le couvercle.

PRECAUTIONS A PRENDRE AVEC LES PILES

Puisque la télécommande est alimentée par des piles, vous devez observer les précautions suivantes:

- 1 Utilisez seulement des piles de format et de genre spécifiés.
- 2 Quand vous insérez les piles, assurez-vous d'observer leur polarité, tel qu'indiqué à l'intérieur du compartiment. Si vous inversez les piles, vous pouvez endommager l'appareil.
- 3 Ne mélangez pas des piles de genres différents (par exemple des piles alcalines avec des piles au carbone zinc) ou des piles usagées avec de nouvelles piles.
- 4 Si l'appareil ne doit pas être utilisé pendant longtemps, retirez les piles du compartiment pour éviter qu'elles coulent et endommagent l'appareil.
- 5 N'essayez pas de recharger des piles non rechargeables, car elles peuvent surchauffer et éclater. Suivez les instructions du fabricant des piles.

DISTANCE EFFICACE DE FONCTIONNEMENT DE LA TELECOMMANDE

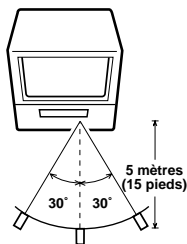

- REMARQUES:**
- La télécommande peut ne pas fonctionner s'il y a un obstacle entre cette dernière et l'appareil.
 - Si les rayons du soleil, la lueur d'une lampe incandescente ou fluorescente ou une autre lumière puissante tombent sur le capteur de la télécommande, le fonctionnement de l'appareil peut être irrégulier.

6

CARACTERISTIQUES

Téléviseur avec magnétoscope - Conception unique en son genre pour économiser l'espace qui combine un téléviseur et un magnétoscope.

Technologie à image de haute qualité - Ce téléviseur/magnétoscope portant l'indication "HQ" incorpore les derniers progrès de la technologie VHS de pointe. Il comprend un dispositif de perfectionnement de l'image qui accentue les détails du signal enregistré et offre une image de la meilleure qualité possible à la lecture. Il est compatible avec tous les autres magnétoscopes de format VHS.

Système de syntonisation 181 canaux - Peut capter tous les canaux VHF/UHF de télévision disponibles dans votre région et jusqu'à 113 canaux câblodistribués. Le nombre réel de canaux captés dépend de la réception des canaux dans votre région ou de votre système de câblodistribution.

Décodeur de sous-titres avec mode de texte intégral - Fait apparaître les sous-titres ou un texte sur tout l'écran pour les téléspectateurs malentendants.

Minuterie programmable pour 8 émissions/un mois avec fonctions quotidienne/hebdomadaire - La minuterie incorporée permet d'enregistrer en votre absence jusqu'à 8 émissions télédiffusées dans le mois qui suit. Il est aussi possible d'enregistrer une émission diffusée à la même heure chaque jour ou chaque semaine.

Réglage automatique de l'horloge - Une fois que votre téléviseur/magnétoscope est connecté à une antenne ou à un câble TV, et également connecté sur une prise de courant et qu'il est raccordé à un réseau de câblodistribution, l'horloge (heure et date) peut être réglée automatiquement par l'entremise du signal provenant d'une des stations de télévision, via le câble.

Programmation du téléviseur/magnétoscope affichée à l'écran, à distance - Lorsque vous choisissez un canal ou effectuez un changement, un indicateur apparaît à l'écran pendant quelques secondes. L'enregistrement par minuterie peut être programmé, et les réglages affichés à l'écran pour vérification.

Réglage de l'image par télécommande - L'affichage à l'écran permet de régler avec précision, au moyen de la télécommande, la luminosité, la couleur, le contraste, la netteté et la teinte de l'image.

Lecture/rebobinage-arrêt-éjection automatiques - Quand vous insérez une cassette sans languette de protection, la lecture commence automatiquement à vitesse appropriée. Pendant la lecture ou l'enregistrement, quand la bande arrive au bout de sa course, elle s'arrête, se rebobine, puis la cassette s'éjecte automatiquement.

Minuterie de mise sous/hors tension - Vous permet de mettre automatiquement votre téléviseur/magnétoscope à une heure réglée.

Minuterie d'arrêt différé programmable - Le téléviseur peut être programmé, par télécommande, pour s'éteindre automatiquement après une période pouvant aller jusqu'à 120 minutes.

Lecture répétée automatique - Quand l'appareil est en mode de répétition automatique, il reproduit de façon continue la même vidéocassette.





TABLE DES MATIERES

ATTENTION

IMPORTANTES MESURES DE SÉCURITÉ	2
PRÉCAUTIONS	5

PRÉPARATIFS

CARACTERISTIQUES	6
EMPLACEMENT DES COMMANDES	8
RACCORDEMENTS DES ANTENNES	10
RACCORDEMENT A LA CABLODISTRIBUTION	11
CHOIX DE LA LANGUE	11
RÉGLAGE AUTOMATIQUE DE L'HORLOGE	12
RÉGLAGE MANUEL DE L'HORLOGE	13

FONCTIONNEMENT DU TÉLÉVISEUR

FONCTIONNEMENT DU TÉLÉVISEUR	13
MISE EN MEMOIRE DES CANAUX	15
TENSION	16
POUR RÉGLER L'HEURE DE MISE HORS	
TENSION	17
RÉGLAGE DES COMMANDES AVEC AFFICHAGE	
A L'ECRAN	18

LECTURE

INSERTION ET RETRAITE DE LA CASSETTE	
VIDEO	19
LECTURE	19
MODES DE LECTURE	20

ENREGISTREMENT

ENREGISTREMENT D'UNE ÉMISSION DE	
TÉLÉVISION	20
ENREGISTREMENT PROGRAMME SIMPLIFIÉ A	
UNE TOUCHE (OTR)	21
ENREGISTREMENT PROGRAMME	21

RENSEIGNEMENTS SUPPLEMENTAIRES

UTILISATION DU COMPTEUR	
CHRONOLOGIQUE	22
UTILISATION DE LA FONCTION DE RETOUR À LA	
POSITION ZÉRO	22
COPIE D'UNE VIDEOCASSETTE	23
GUIDE DE DEPISTAGE DES PANNES	24
PROBLEMES DE RECEPTION	26
NETTOYAGE DES TÊTES VIDEO	26
FICHE TECHNIQUE	27

Enregistrement simplifié une touche (OTR) - En pressant simplement la touche REC/OTR, l'appareil peut être programmé pour commencer à enregistrer immédiatement pendant une durée pouvant aller jusqu'à 5 heures.

Prises d'entrée audio/vidéo - Un autre magnétoscope ou un autre appareil vidéo peut être raccordé à cet appareil, pour la copie ou la lecture de bande.

Recherche par saut - Quand vous appuyez sur la touche SKIP SEARCH sur la télécommande pendant la lecture, le téléviseur/magnétoscope effectue une recherche vers l'avant sur des portions 30 secondes de lecture jusqu'à un maximum de 3 minutes à chaque pression sur la touche SKIP SEARCH, puis reprend la lecture normale.

Recherche d'image à 2 vitesses - 3 ou 5 fois la vitesse normale en mode SP (7X ou 9X en LP et 9 X ou 15 X en mode SLP).

Lecture à 3 vitesses - Choix de 3 vitesses (SP, LP, SLP) pour reproduire la bande.

Enregistrement à 2 vitesses - Choix de 2 vitesses (SP, SLP) pour enregistrer la bande.

Compteur en temps réel avec remise à zéro - Le compteur affiche le temps réel de la bande et la fonction de remise à zéro peut être utilisée pour présélectionner une position (00:00:00) tandis que le compteur peut être utilisé pour localiser les enregistrements.

Alignement numérique automatique - Règle automatiquement l'alignement pendant la lecture, pour obtenir la meilleure image possible.

Affichage trilingue à l'écran - Vous pouvez choisir l'affichage des étapes de la programmation en trois langues: français, anglais ou espagnol.

Moniteur TV - Quand la touche TV MONI. de la télécommande est pressée et tenue enfoncée pendant la lecture, le canal de télévision choisi par le téléviseur/magnétoscope peut être visionné.



EMPLACEMENT DES COMMANDES

VUE AVANT

VUE ARRIERE

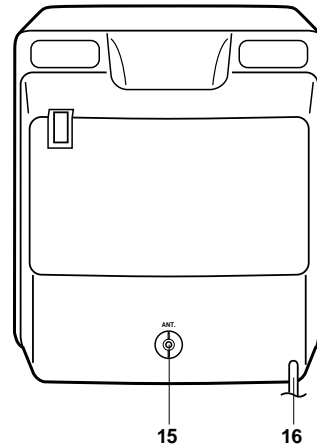
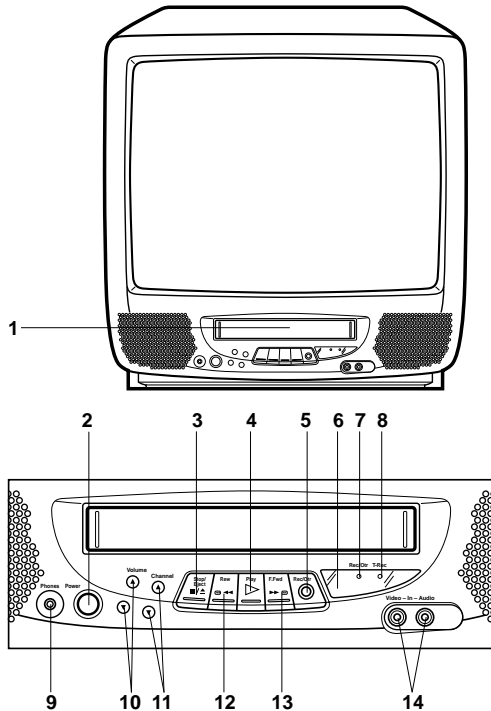

DESCRIPTION DES COMMANDES

AVANT:

- 1. Compartiment à cassette** - Insérez la vidéocassette dans ce compartiment et retirez-la après son éjection.
- 2. Interrupteur d'alimentation (POWER)** - Pour mettre l'appareil en ou hors circuit.
- 3. Touche d'arrêt/éjection (STOP/EJECT)** - Pressez une fois pour arrêter la bande. Pressez encore une fois pour éjecter la cassette.
- 4. Touche de lecture (PLAY)** - Pressez pour effectuer la lecture d'une bande pré-enregistrée.
- 5. Touche d'enregistrement/enregistrement simplifié (REC/OTR)** - Pressez une fois pour commencer un enregistrement ordinaire. Pressez plusieurs fois pour mettre en circuit l'enregistrement simplifié une touche (OTR).
- 6. Capteur de la télécommande** - Les signaux de la télécommande sont reçus ici.
- 7. Voyant d'enregistrement/enregistrement simplifié (REC/OTR)** - S'allume quand l'appareil est en mode d'enregistrement.
- 8. Voyant d'enregistrement programmé (T-REC)** - S'allume quand la touche TIMER REC est pressée.
- 9. Prise d'écouteur (PHONES)** - Pour l'écoute en privé, branchez un écouteur ou un casque d'écoute monophonique à mini fiche de 1/8" sur cette prise.
- 10. Commandes de volume (VOLUME ▲ / ▼)** - Pressez pour augmenter ou réduire le volume.

- 11. Sélecteurs de canaux (CHANNEL ▲ / ▼)** - Pour choisir un canal dont vous voulez regarder ou enregistrer l'émission.
- 12. Touche de rebobinage (REW)** - En mode d'arrêt, cette touche fait défiler rapidement la bande en marche arrière. En mode de lecture, cette touche actionne la recherche rapide en marche arrière.
- 13. Touche d'avance rapide (F.FWD)** - En mode d'arrêt, fait défiler la bande rapidement en marche avant. En mode de lecture, cette touche actionne la recherche rapide en marche avant.
- 14. Prises d'entrée audio/vidéo (AUDIO/VIDEO IN)** - Pour raccorder les câbles d'entrée des signaux audio/vidéo provenant d'une source extérieure.

ARRIERE:

- 15. Prise d'antenne VHF/UHF (VHF/UHF)** - Raccordez à cette prise le câble coaxial de 75 ohms de l'antenne ou le câble du système de câblodistribution.
- 16. Cordon d'alimentation du CA** - Pour brancher l'appareil sur une prise de courant 120 volts, 60 hertz.



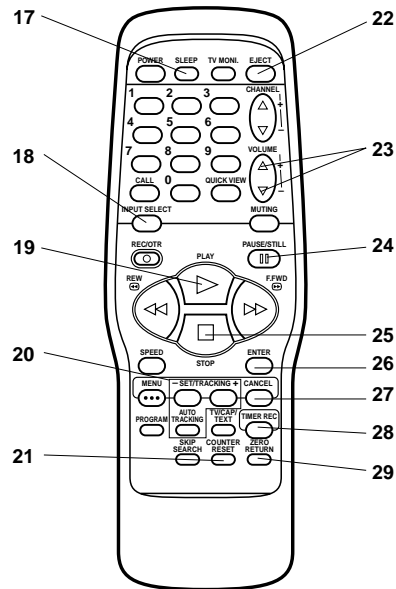
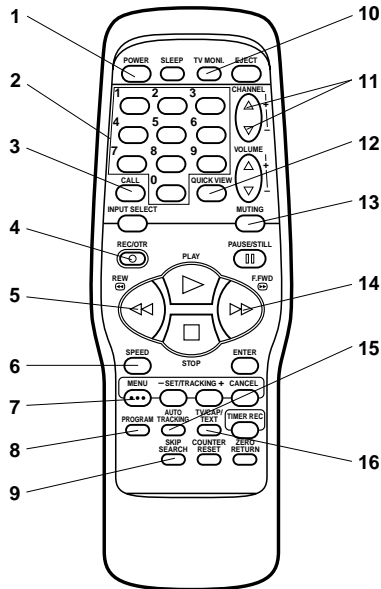

FRANÇAIS

DESCRIPTION DES TOUCHES

1. **Interrupteur d'alimentation (POWER)** - Appuyez sur cette touche pour mettre l'appareil en et hors circuit.
2. **Touches numériques d'accès direct (0 à 9)** - Permet l'accès direct à tout canal de télévision.
3. **Touche de rappel (CALL)** - Pour faire apparaître à l'écran l'heure actuelle/le jour de la semaine, le numéro du canal, l'indication du compteur, la vitesse choisie (et le mode VCR, si le magnéscope est utilisé).
4. **Touche d'enregistrement/enregistrement simplifié (REC/OTR)** - Appuyez une fois pour commencer un enregistrement ordinaire, plusieurs fois pour activer l'enregistrement simplifié (OTR).
5. **Touche de rebobinage (REW)** - En mode d'arrêt, fait défiler la bande rapidement en marche arrière. En mode de lecture, l'appareil passe au mode de recherche arrière.
6. **Sélecteur de la vitesse de défilement (SPEED)** - Pour choisir la vitesse d'enregistrement.
7. **Touche de MENU** - Appuyez sur cette touche pour faire apparaître le menu des fonctions à l'écran.
8. **Touche de confirmation de programmation (PROGRAM)** - Appuyez sur cette touche pour activer l'enregistrement par minuterie et la minuterie de mise sous/hors tension.
9. **Touche de recherche avec évitement (SKIP SEARCH)** - Appuyez, pendant le mode de lecture, pour faire une recherche vers l'avant par portions de 30 secondes jusqu'à un maximum de 3 minutes.
10. **Touche de contrôle (TV MONI.)** - Tout en étant en mode de lecture, appuyez sur cette touche pour voir temporairement le signal du canal choisi sur le téléviseur/magnéscope.
11. **Touches de réglage des canaux (CHANNEL Dessus / Bas)** - Appuyez sur la touche + pour passer à un canal à numéro plus élevé mis en mémoire. Appuyez sur la touche - pour passer à un canal à numéro plus bas mis en mémoire.
12. **Touche de revue rapide (QUICK VIEW)** - Pour passer du canal syntonisé à celui que vous regardiez auparavant.
13. **Touche de mise en sourdine (MUTING)** - Appuyez sur cette touche pour couper temporairement le son. Appuyez-la de nouveau pour le rétablir.
14. **Touche d'avance rapide (F.FWD)** - En mode d'arrêt, fait défiler la bande rapidement en marche avant. En mode de lecture, l'appareil passe au mode de recherche avant.
15. **Touche d'alignement numérique automatique (AUTO TRACKING)** - Permet le réglage automatique de l'alignement, pour minimiser les parasites visuels pendant la lecture.
16. **Sélecteur de télévision/sous-titre/texte (TV/CAP/TEXT)** - Appuyez sur cette touche pour passer entre le visionnement de la télévision ou les deux modes de sous-titrage (sous-titres ou texte).
17. **Touche d'arrêt différé (SLEEP)** - Pour régler l'appareil pour qu'il se mette automatiquement hors circuit après une période pouvant aller jusqu'à 120 minutes.
18. **Touche de sélection entrée (INPUT SELECT)** - Permet de sélectionner la source du signal vidéo transmis au téléviseur, pour qu'il provienne du magnéscope ou d'une source externe.
19. **Touche de lecture (PLAY)** - Appuyez sur cette touche pour reproduire une vidéocassette pré-enregistrée.
20. **Touches de réglage en ordre croissant/décroissant (SET/TRACKING +/-)** - Utilisées pour régler ou ajuster le mode de menu. Pendant la lecture, elles sont utilisées pour ajuster manuellement l'alignement.
21. **Touche de remise à zéro du compteur (COUNTER RESET)** - Pour remettre le compteur de bande à zéro "00:00:00".
22. **Touche d'éjection (EJECT)** - Appuyez sur cette touche pour éjecter la cassette.
23. **Touches de réglage du VOLUME (Dessus / Bas)** - Pour augmenter le volume, appuyez sur la touche +; pour le diminuer, appuyez sur la touche -.
24. **Touche de pause/image fixe (PAUSE/STILL)** - Pendant l'enregistrement, appuyez sur cette touche pour arrêter temporairement la bande. Pendant la lecture, elle arrête le défilement de la bande et fixe l'image à l'écran.
25. **Touche d'arrêt (STOP)** - Appuyez sur cette touche pour arrêter le défilement de la bande.
26. **Touche d'entrée (ENTER)** - Appuyez sur cette touche pour choisir ou valider des informations destinées à être affichées sur l'écran.
27. **Touche d'annulation (CANCEL)** - Appuyez sur cette touche pour annuler la programmation d'un certain enregistrement différé, et pour reculer le curseur.
28. **Touche d'enregistrement programmé (TIMER REC)** - Appuyez sur cette touche pour que l'appareil commence à enregistrer à une heure prédéterminée (La programmation de la minuterie doit être réglée).
29. **Touche de remise à zéro (ZERO RETURN)** - Appuyez sur cette touche pour arrêter la bande quand le compteur atteint "00:00:00".





RACCORDEMENTS DES ANTENNES

Si vous utilisez une antenne intérieure ou extérieure, suivez les directives ci-dessous, qui correspondent à votre genre d'antenne. Si vous êtes abonné à un service de câblodistribution (CATV), voyez les directives de la page 11.

Antenne combinée VHF/UHF (câble unique de 75 ohms ou fil jumelé de 300 ohms)

Raccordez le câble de 75 ohms de l'antenne combinée VHF/UHF à la prise d'antenne.

Si votre antenne VHF/UHF combinée est dotée d'un fil jumelé de 300 ohms, il est peut-être nécessaire d'utiliser un transformateur adapté 300/75 ohms.

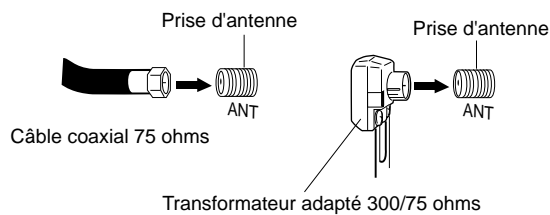

Antenne VHF/UHF combinée (fils jumelés séparés VHF et UHF de 300 ohms)

Raccordez le fil jumelé UHF de 300 ohms à un multiplexeur (non fourni). Raccordez le fil jumelé VHF de 300 ohms au transformateur adapté 300/75 ohms. Raccordez le transformateur au multiplexeur puis branchez le multiplexeur sur la prise d'antenne.

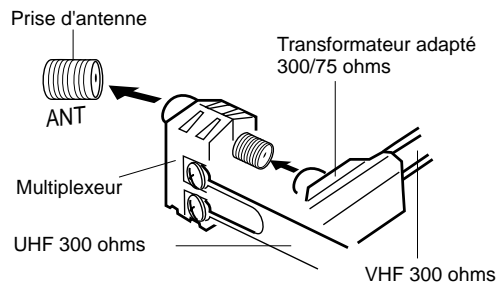

Antennes séparées VHF/UHF (câble de 75 ohms de l'antenne VHF et fil jumelé UHF 300 ohms)

Raccordez le câble de 75 ohms de l'antenne VHF et le fil jumelé de l'antenne UHF de 300 ohms au multiplexeur (non fourni) et branchez ce dernier sur la prise d'antenne.

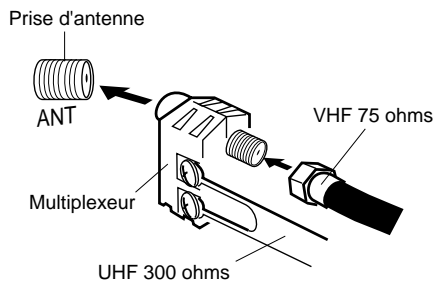



RACCORDEMENT A LA CABLODISTRIBUTION

Ce téléviseur/magnétoscope a une gamme de syntonisation étendue et peut capter la plupart des canaux sans utiliser un convertisseur. Certaines compagnies de câblodistribution permettent le visionnement de "canaux payants" dont le signal est brouillé. Pour regarder ces signaux, un débrouilleur, en général fourni par la compagnie, est nécessaire.

POUR LES ABONNES AUX SERVICES DE BASE DE CABLODISTRIBUTION

Pour les services de base du câble sans convertisseur/débrouilleur, raccordez directement le câble coaxial 75 ohms de la câblodistribution à la prise d'antenne, à l'endos de l'appareil.

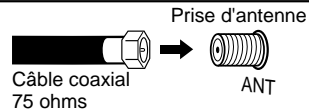

POUR LES ABONNES AUX SERVICES DE CABLODISTRIBUTION A CANAUX BROUILLES

Si vous souscrivez aux services de câblodistribution exigeant l'utilisation d'un convertisseur/débrouilleur, raccordez le câble coaxial d'entrée de 75 ohms au convertisseur/débrouilleur. Au moyen d'un autre câble coaxial de 75 ohms, raccordez la prise de sortie du convertisseur/débrouilleur à la prise d'antenne du téléviseur. Suivez les instructions ci-dessous. Réglez le téléviseur sur le canal de sortie du convertisseur/débrouilleur (en général 3 ou 4) et utilisez le convertisseur/débrouilleur pour choisir le canal.

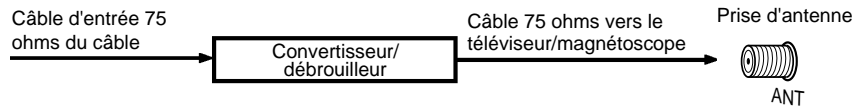

POUR LES ABONNES AUX SERVICES DE BASE DE CABLODISTRIBUTION AVEC CANAUX PAYANTS BROUILLES

Si vous souscrivez aux services de câblodistribution dont les canaux sont payants et brouillés, exigeant l'utilisation d'un convertisseur/débrouilleur, il est peut-être nécessaire d'utiliser un séparateur et une boîte de commutation A/B (vendus par l'installateur du câble ou dans tout magasin spécialisé). Quand le commutateur A/B est réglé à la position "B", il est possible de syntoniser tous les canaux non brouillés en utilisant le système de syntonisation du téléviseur/magnétoscope. Quand il est réglé à la position "A", il est possible de syntoniser le téléviseur sur le canal de sortie du décodeur (en général 3 ou 4) et d'utiliser le convertisseur/débrouilleur pour syntoniser les canaux brouillés.

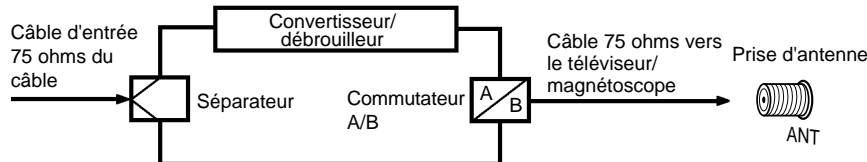

CHOIX DE LA LANGUE

Ce téléviseur/magnétoscope effectue l'affichage des informations à l'écran en 3 langues; anglais, espagnol ou français. Le choix de la langue (étape 3) apparaît automatiquement sur l'écran quand vous pressez sur la touche MENU pour la première fois.

Choisissez la langue pour utiliser les autres options de menu.

- 1 Pressez la touche MENU. Pressez la touche SET/TRACKING + ou - pour choisir le mode SYSTEM SET-UP, puis pressez la touche ENTER.

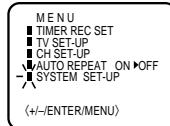

- 2 Pressez la touche SET/TRACKING + ou - pour choisir l'option du choix de la langue d'affichage (LANGUAGE), puis pressez la touche ENTER.

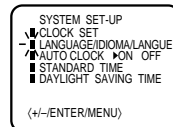

- 3 Pressez la touche SET/TRACKING + ou - pour choisir la langue désirée: français (FRANCAIS), anglais (ENGLISH) ou espagnol (ESPAÑOL), puis pressez la touche ENTER.

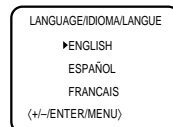

- 4 Pressez de nouveau la touche MENU jusqu'à ce que l'écran MENU disparaisse.





RÉGLAGE AUTOMATIQUE DE L'HORLOGE

La fonction de réglage automatique de l'horloge ajuste automatiquement l'horloge intégrée (mois, jour, année et heure) quand le téléviseur/magnétoscope est connecté à une antenne ou à un système de câble et est hors tension. Lorsque le téléviseur/magnétoscope recherche une station émettant dans votre région, il reçoit également un signal de transmission pour Auto Clock (Horloge automatique) qui réglera automatiquement l'horloge et la date. Il prendra quelques minutes pour remettre l'horloge à l'heure.

RÉGLAGE AUTOMATIQUE DE L'HORLOGE

- Connectez l'antenne ou le système de câble.
 - Si vous utilisez un boîtier de raccordement au câble, mettez-le sous tension.
- Branchez le cordon d'alimentation CA sur une prise de courant murale.
- Assurez-vous que le téléviseur soit hors tension.
 - Si vous appuyez sur l'interrupteur d'alimentation (POWER), l'ajustement automatique de l'horloge ne fonctionne pas.
- Attendez au moins trois minutes et appuyez sur la touche POWER.
- Appuyez sur la touche CALL pour vérifier l'horloge sur l'écran.
- Si l'horloge n'est pas réglée, vérifiez l'antenne. L'ajustement automatique de l'horloge ne fonctionne pas si les conditions de réception laissent à désirer.

AJUSTEMENT AUTOMATIQUE DE L'HORLOGE

L'ajustement automatique de l'horloge est réalisé à minuit tous les jours si le téléviseur/magnétoscope est hors tension.

- Si vous utilisez un boîtier de raccordement au câble et souhaitez que l'ajustement automatique soit réalisé, vous devez le laisser sous tension.
- L'ajustement automatique de l'horloge ne fonctionne pas s'il y a plus de 5 minutes de différence entre l'horloge intégrée et l'heure actuelle.

POUR DÉSACTIVER L'AJUSTEMENT AUTOMATIQUE DE L'HORLOGE

À la sortie de l'usine, l'option AUTO CLOCK est réglée sur ON (activé).

Mais si vous ne souhaitez pas utiliser l'ajustement automatique de l'horloge, effectuez ce qui suit:

- Mettez le téléviseur/magnétoscope sous tension.
- Appuyez sur la touche MENU.
- Appuyez sur la touche SET/TRACKING + ou – pour choisir l'option SYSTEM SET-UP, puis appuyez sur la touche ENTER.
- Appuyez sur la touche SET/TRACKING + ou – pour choisir l'option d'ajustement automatique de l'horloge (AUTO CLOCK).
- Appuyez sur la touche ENTER pour choisir OFF (désactivé).
- Pressez plusieurs fois sur la touche MENU pour retourner à un écran normal.
 - Quand AUTO CLOCK est réglé sur OFF (désactivé), l'ajustement automatique de l'horloge et la fonction d'heure d'été ne fonctionnent pas.
 - Réglez l'horloge manuellement (voir page 13).

POUR METTRE L'HORLOGE À L'HEURE LOCALE

Il peut arriver que vous habitiez dans un endroit où deux stations de fuseau horaire différents émettent. Le téléviseur/magnétoscope peut, dans ce cas, utiliser la mauvaise station pour l'ajustement automatique de l'horloge. Pour corriger ce problème, effectuez ce qui suit:

- Appuyez sur la touche MENU.
- Appuyez sur la touche SET/TRACKING + ou – pour choisir l'option SYSTEM SET-UP, puis appuyez sur la touche ENTER.

- Appuyez sur la touche SET/TRACKING + ou – pour choisir l'option STANDARD TIME, puis appuyez sur la touche ENTER.

- Appuyez sur la touche SET/TRACKING + ou – pour choisir votre fuseau horaire, puis appuyez sur la touche ENTER.

ATLANTIC	: GMT	– 4 heures
		(GMT: Temps universel)
EASTERN	: GMT	– 5 heures
CENTRAL	: GMT	– 6 heures
MOUNTAIN	: GMT	– 7 heures
PACIFIC	: GMT	– 8 heures
ALASKA	: GMT	– 9 heures
HAWAII	: GMT	– 10 heures
AUTO	:	Ajustement automatique

- Appuyez deux fois sur la touche MENU pour retourner à un écran normal.

REMARQUES:

- Si vous êtes résident de Terre-Neuve et que le mode de réglage automatique de l'horloge ne fonctionne pas correctement, désactivez-le en sélectionnant OFF lorsque le menu AUTO CLOCK apparaît à l'écran et réglez l'horloge manuellement.
- Si vous êtes résident de Terre-Neuve et que le mode de réglage automatique de l'horloge ne fonctionne pas correctement, désactivez-le en sélectionnant OFF lorsque le menu AUTO CLOCK apparaît à l'écran et réglez l'horloge manuellement.

RÉGLAGE DE L'HEURE D'ÉTÉ

Vous pouvez régler l'heure d'été automatiquement ou manuellement.

- Pressez la touche MENU. Pressez la touche SET/TRACKING + ou – pour choisir le mode SYSTEM SET-UP, puis pressez la touche ENTER.
- Pressez la touche SET/TRACKING + ou – pour choisir le mode DAYLIGHT SAVING TIME, puis pressez la touche ENTER.
- Appuyez sur la touche SET/TRACKING + ou – pour choisir une des options, puis appuyez sur la touche ENTER. Appuyez sur la touche MENU jusqu'à ce que l'écran MENU disparaisse.
 - ON:** réglage manuel (Avance d'une heure)
 - OFF:** réglage manuel (Retard d'une heure)
 - AUTO:** réglage automatique (lecture du signal XDS)

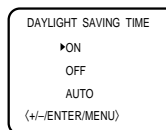
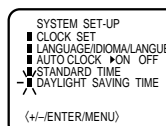
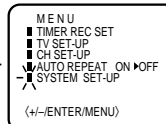

Si vous souhaitez régler l'heure d'été manuellement, réglez à "ON" le premier dimanche d'avril et sur "OFF" le dernier dimanche d'octobre.

REMARQUES:

- À la sortie de l'usine, l'option DAYLIGHT SAVING TIME (heure d'été) est réglée à la position AUTO.
- Si l'horloge n'est pas réglée, l'heure d'été ne peut pas être réglée.
- S'il n'y a pas d'heure d'été dans votre région, réglez sur la position "OFF" à l'étape 3.





RÉGLAGE MANUEL DE L'HORLOGE

Vous devez régler la date et l'heure manuellement pour les enregistrements par minuterie, la minuterie de mise sous/hors tension et l'heure d'été si le réglage automatique de l'horloge ne l'a pas fait correctement.

EXEMPLE: On veut régler l'horloge à 8h30 du matin", le 26 (SAM) octobre, 2002.

- 1 Appuyez sur la touche MENU. Appuyez sur la touche SET/TRACKING + ou - pour choisir le mode SYSTEM SET-UP, puis appuyez sur la touche ENTER.

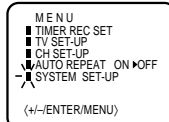

- 2 Appuyez sur la touche SET/TRACKING + ou - pour choisir le réglage de l'horloge (CLOCK SET), puis appuyez sur la touche ENTER.

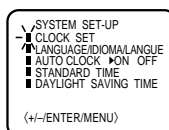

- 3 Appuyez sur la touche SET/TRACKING + ou - pour régler le mois, puis appuyez sur la touche ENTER.

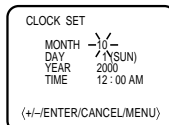

- 4 Réglez le jour, l'année et l'heure de la même façon qu'à l'étape 3.

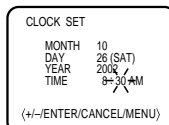

Après avoir réglé l'horloge, l'heure et la date, l'heure se met à fonctionner automatiquement.

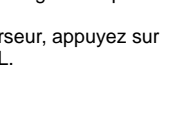
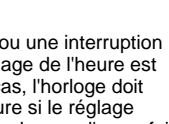
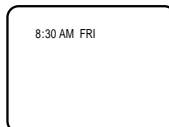

- REMARQUES:**
- Après une panne ou une interruption de courant, le réglage de l'heure est annulé. Dans ce cas, l'horloge doit être remise à l'heure si le réglage automatique de l'horloge ne l'a pas fait correctement.
 - Pour reculer le curseur, appuyez sur la touche CANCEL.

FONCTIONNEMENT DU TÉLÉVISEUR

- 1 Appuyez sur l'interrupteur pour mettre l'appareil en circuit.

- 2 Réglez le volume au niveau désiré en pressant les touches de réglage du VOLUME Dessus ou Bas. Le niveau du son sera indiqué à l'écran par des barres vertes. Au fur et à mesure que le volume augmente, le nombre de barres augmente aussi à l'écran, et vice versa.

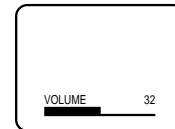

- 3 Sélectionnez le mode de réception approprié, télévision ou câblodistribution, à l'aide du sélecteur TV/CATV (Voyez à la page 15).

TV - Canaux VHF/UHF
CATV - Canaux du CABLE

CANAUX VHF/UHF/CATV

TV	CATV
VHF 2-13	VHF 2-13
UHF 14-69	STD/HRC/IRC 14-36 (A) (W) 37-59 (AA) (WW) 60-85 (AAA) (ZZZ) 86-94 (86) (94) 95-99 (A-5) (A-1) 100-125 (100) (125) 01 (5A)

- 4 Appuyez sur les touches d'accès direct pour choisir les canaux.

• Sélection directe des canaux

Quand le menu des options est réglé à la position "TV", tous les canaux peuvent être sélectionnés instantanément en pressant deux touches (par exemple "0" et "2" pour choisir le canal 2. Si vous appuyez seulement "2", la sélection du canal peut être retardée de quelques secondes). Pour les canaux supérieurs à 10, appuyez sur les 2 touches, dans l'ordre.

• Sélection directe des canaux câblodistribués

Quand le menu des options est réglé à la position "CATV", les canaux peuvent être captés tel que suit:

• POUR CHOISIR LES CANAUX:

- 1-9 Appuyez deux fois la touche 0, puis 1 à 9, selon le cas. exemple, pour le canal 2, appuyez "002".
- 10-12 Appuyez d'abord la touche 0 puis les deux autres touches. exemple, pour le canal 12, appuyez "012".
- 13-99 Appuyez sur les deux touches, dans l'ordre. exemple, pour le canal 36, appuyez "36".
- 100-125 Appuyez sur les trois chiffres, dans l'ordre. exemple, pour le canal 120, appuyez "120".

REMARQUE POUR LES CANAUX 1 A 12:

Si seulement 1 ou 2 touches sont pressées, le canal correspondant sera syntonisé 2 secondes plus tard.

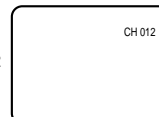

- REMARQUES:**
- Si un canal inactif est choisi, le son est immédiatement coupé et l'écran devient bleu. Les touches de volume et de mise en sourdine ne seront pas opérationnelles.
 - Si la station que vous regardez cesse d'émettre, le téléviseur se met hors circuit 15 minutes plus tard.

FRANÇAIS





FONCTIONNEMENT DU TÉLÉVISEUR

MISE EN SOURDINE (MUTING)

Pressez cette touche pour couper la reproduction sonore de l'appareil. Le mot "MUTING" apparaît brièvement à l'écran. Pour rétablir le son, pressez de nouveau la touche MUTING ou une des commandes de volume Dessus ou Bas.

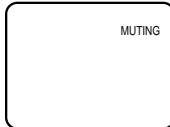

REVUE RAPIDE (QUICK VIEW)

Cette touche permet de retourner au canal que vous regardiez précédemment. Pressez-la de nouveau pour retourner au canal actuel.

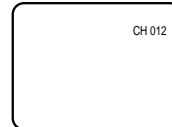

TOUCHES DE SELECTION DE CANAUX Dessus ET Bas

Pressez et relâchez la touche CHANNEL Dessus ou Bas. L'appareil passe automatiquement au prochain canal mis en mémoire. Pressez et gardez la touche enfoncée pour changer plus rapidement de canal.

Pour obtenir de bons résultats, avant de choisir les canaux, ils doivent être mis dans la mémoire du téléviseur.

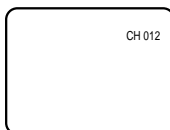

TELEVISION/SOUS-TITRES/TEXTE (TV/ CAPTION/TEXT)

Pressez cette touche pour passer entre le visionnement normal de la télévision ou les deux modes de sous-titres (sous-titres ou texte sur le tiers de l'écran). Ces modes sont utilisés pour les téléspectateurs malentendants.

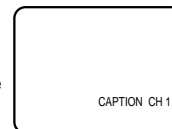

RAPPEL (CALL)

Pressez la touche CALL. L'horloge, la date, le numéro de canal, le compteur de bande en temps réel, la vitesse de la bande et le fonctionnement du magnétoscope seront affichés.

Pressez de nouveau la touche CALL pour enlever les informations à l'écran.

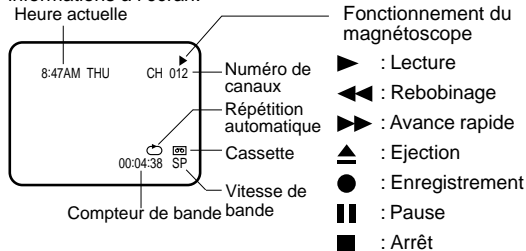

REMARQUE: Pour écouter avec un casque d'écoute, insérez la mini-fiche de 1/8" d'un casque d'écoute (non fourni) dans la prise PHONES située à l'avant de l'appareil. Le son provenant des haut-parleurs du téléviseur est coupé.

ARRET DIFFERE (SLEEP)

Pour programmer l'appareil pour qu'il s'éteigne automatiquement après une période prédéterminée, pressez la touche SLEEP de la télécommande. L'heure affichée reculera de 10 minutes à chaque pression, c'est-à-dire qu'elle comptera 120, 110, 100...20, 10, 0. Après la programmation de la durée avant l'arrêt différé, le chiffre affiché disparaît puis réapparaît temporairement toutes les dix minutes pour rappeler que cette fonction est activée. Pour vérifier la durée restante, pressez une fois la touche SLEEP et cette durée sera temporairement affichée. Pour désactiver cette fonction, pressez de façon répétée la touche SLEEP jusqu'à ce que l'affichage indique "0".

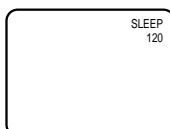

QUE SIGNIFIE SOUS-TITRAGE?

Ce téléviseur a la capacité de décoder et d'afficher les émissions télévisées avec sous-titres. Ce genre d'émissions affichent un texte sur l'écran pour les téléspectateurs malentendants, ou traduisent et affichent le texte en une autre langue.

LECTURE DES SOUS-TITRES PAR UN MAGNETOSCOPE

Les émissions à sous-titres peuvent être enregistrées et reproduites par un magnétoscope, avec les sous-titres tels quels. Ces sous-titres disparaissent pendant le mode de repérage (recherche avant), de rebobinage (recherche arrière) et de pause, ou si l'alignement du magnétoscope est mal réglé.

VISIONNEMENT DES EMISSIONS SOUS-TITREES

Pressez la touche TV/CAP/TEXT de la télécommande pour passer du visionnement normal de la télévision aux deux modes de sous-titrage (sous-titres et texte sur tout l'écran).





MISE EN MEMOIRE DES CANAUX

Sous-titres (CAPTIONS): Ce mode fait afficher le texte à l'écran en anglais ou en une autre langue (suivant le réglage du sélecteur CH.1 ou 2). En général, les émissions à sous-titres anglais sont transmises au canal 1 et les émissions à sous-titres en une autre langue sont transmises au canal 2.

Texte (TEXT): En général, ce mode fait apparaître tout un texte à l'écran, affichant un horaire des émissions ou d'autres informations.

Quand vous choisissez le mode de sous-titrage, il demeure activé jusqu'à ce que vous le changiez, même si vous changez de canal. Si le signal de sous-titrage est perdu, à cause d'une annonce télévisée ou une interruption de transmission, les sous-titres apparaîtront de nouveau quand le signal est reçu de nouveau.

Quand vous changez de canal, les sous-titres apparaissent environ 10 secondes plus tard.

Les sous-titres apparaissent en général au bas de l'écran, pour avoir le moins d'interférence possible avec l'image. Lorsqu'il s'agit du journal télévisé, trois lignes du texte de nouvelles apparaissent normalement à l'écran. La plupart des autres émissions offrent deux ou trois lignes de sous-titres près de la personne qui parle afin que le téléspectateur puisse suivre facilement le dialogue.

Les mots soulignés ou en italique indiquent des titres, des mots en langue étrangère ou des mots qui doivent être accentués. Les mots chantés sont en général entourés de notes musicales.

Dans les guides d'émissions télévisées, celles à sous-titrage sont en général suivies du symbole "CC" (CLOSED CAPTIONED).

- Quand vous choisissez le mode à sous-titrage, les sous-titres apparaissent à l'écran environ 10 secondes plus tard.
- Si aucun signal de sous-titrage n'est reçu, les sous-titres n'apparaissent pas mais le téléviseur reste en mode de sous-titrage.
- Des fautes d'orthographe ou des caractères insolites apparaissent parfois dans les sous-titres. C'est tout à fait normal, surtout si l'émission est en direct, car alors les sous-titres sont créés en direct et il n'y a pas assez de temps pour les vérifier.
- En mode de sous-titrage, l'affichage du volume ou de la mise en sourdine peut ne pas être visible ou peut interférer avec les sous-titres.
- Certains systèmes de câblodistribution ou de protection anticopie peuvent interférer avec le sous-titrage.
- Si vous utilisez une antenne intérieure ou si la réception est mauvaise, le texte ou sous-titre peut ne pas apparaître ou apparaître avec des fautes ou des caractères insolites. Dans ce cas, changez la position de l'antenne ou utilisez une antenne extérieure.

Les canaux disponibles dans votre région peuvent être programmés dans la mémoire de ce téléviseur/magnétoscope. Ce qui permet de balayer tous les canaux mémorisés, en ordre croissant/décroissant, à partir du canal présent, ou de sauter les canaux non désirés. Avant de choisir les canaux, ils doivent avoir été mis en mémoire. En plus de recevoir les canaux VHF et UHF, votre nouvel appareil peut aussi capter jusqu'à 113 canaux câblodistribués. Pour utiliser ce téléviseur avec une antenne, réglez l'option de menu TV/CATV à la position "TV". Lorsque l'appareil est expédié de l'usine, cette option est réglée à la position "CATV".

SELECTION TV/CATV

1 Pressez la touche MENU.

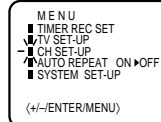

2 Pressez la touche SET/TRACKING + ou - pour choisir le mode CH SET-UP, puis pressez la touche ENTER.

CANAUX VHF/UHF/CATV

TV	CATV
VHF 2-13	VHF 2-13
UHF 14-69	STD/HRC/IRC 14-36 (A) (W) 37-59 (AA) (WW) 60-85 (AAA) (ZZZ) 86-94 (86) (94) 95-99 (A-5) (A-1) 100-125 (100)(125) 01 (5A)

3 Pressez la touche SET/TRACKING + ou - pour choisir le mode TV/CATV.

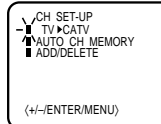

4 Pressez la touche ENTER pour choisir le mode TV (télévision) ou le mode CATV (câblodistribution).

TV - Canaux VHF/UHF
CATV - Canaux du CABLE

5 Pressez la touche MENU jusqu'à ce que l'écran MENU disparaisse.

FRANÇAIS



MISE EN MEMOIRE DES CANAUX

SYNTONISATION AUTOMATIQUE DES CANAUX PROGRAMMES EN MEMOIRE

- 1 Appuyez sur la touche MENU.
- 2 Appuyez sur la touche SET/TRACKING + ou - pour choisir le mode CH SET-UP, puis appuyez sur la touche ENTER.
- 3 Appuyez sur la touche SET/TRACKING + ou - pour choisir le mode AUTO CH MEMORY, puis appuyez sur la touche ENTER. L'appareil commence à mémoriser tous les canaux disponibles dans votre région.
- 4 Appuyez deux fois la touche MENU pour retourner au visionnement normal de la télévision.

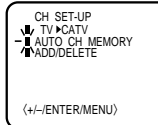
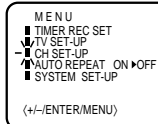

POUR AJOUTER/ANNULER DES CANAUX

- 1 Appuyez sur la touche MENU.
- 2 Appuyez sur la touche SET/TRACKING + ou - pour choisir le mode CH SET-UP, puis appuyez sur la touche ENTER.
- 3 Appuyez sur la touche SET/TRACKING + ou - pour choisir le mode ADD/DELETE, puis appuyez sur la touche ENTER.
- 4 Choisissez le canal que vous souhaitez mémoriser ou effacer à l'aide de la touche SET/TRACKING + ou - en utilisant les touches de sélection directe de canal (touches numériques 0-9) ou la touche CHANNEL Dessus ou Bas.
- 5 Appuyez sur la touche ENTER pour choisir ADD (ajouter) ou DELETE (effacer). Si vous choisissez un canal non mémorisé, l'indication du canal est rouge. Si vous choisissez le mode d'ajout (ADD), l'indication du canal passe de rouge à vert, et le canal est mis en mémoire. Si vous choisissez un canal mémorisé, l'indication du canal est verte. Si vous choisissez le mode d'effacement (DELETE), l'indication du canal passe de vert à rouge, et le canal est effacé de la mémoire.
- 6 Appuyez sur la touche MENU jusqu'à ce que l'écran MENU disparaisse.

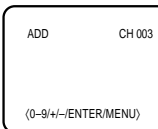
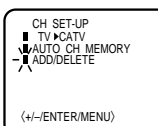
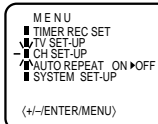

POUR RÉGLER L'HEURE DE MISE SOUS TENSION

Cette fonction vous permet de mettre le téléviseur/magnétoscope sous tension à une heure déterminée. Si vous programmez une fois la minuterie de mise sous tension (ON), le téléviseur se mettra sous tension chaque jour programmé (quotidiennement ou hebdomadairement) à la même heure et sur le même canal.

EXEMPLE: Mise sous tension du téléviseur sur le canal 12 à 7h00 du matin du lundi au vendredi.

- 1 Appuyez sur la touche MENU. Appuyez sur la touche SET/TRACKING + ou - pour choisir le mode TV SET-UP, puis appuyez sur la touche ENTER.
- 2 Appuyez sur la touche SET/TRACKING + ou - pour choisir le mode ON/OFF TIMER, puis appuyez sur la touche ENTER.
- 3 Appuyez sur la touche SET/TRACKING + ou - pour choisir le mode ON TIMER, puis appuyez sur la touche ENTER.
- 4 Appuyez sur la touche SET/TRACKING + ou - pour régler l'heure souhaitée, puis appuyez sur la touche ENTER.
- 5 Réglez les minutes, le canal et le jour de la semaine de la façon montrée à l'étape 4.
- 6 Appuyez sur la touche SET/TRACKING + ou - pour choisir le mode SET, puis appuyez sur la touche MENU jusqu'à ce que l'écran MENU disparaisse.

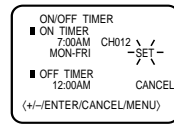
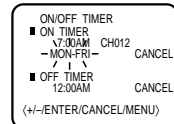
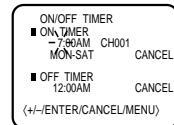
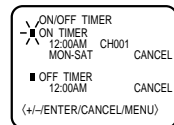
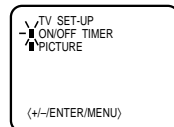
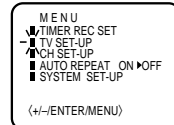

REMARQUES:

- Le téléviseur/magnétoscope se met automatiquement hors tension environ 1 heure après l'activation de la minuterie de mise sous tension (ON TIMER) si aucune heure de mise hors tension (OFF TIMER) n'a été réglée. Pour continuer d'utiliser le téléviseur après ce laps de temps, appuyez sur n'importe quelle touche pour annuler la mise hors tension automatique après une heure.
- Pour désactiver la minuterie de mise sous tension, suivez les étapes 1-5 ci-dessus, puis appuyez sur la touche SET/TRACKING + ou - pour choisir CANCEL. Appuyez plusieurs fois sur la touche MENU pour retourner à un écran normal.
- Après le réglage de la minuterie de mise sous tension (MINU. MARCHE), le symbole "■" de la minuterie de mise hors tension clignote, si vous souhaitez régler la minuterie de mise hors tension (MINU. ARRÊT), appuyez sur ENTER et suivez les étapes 4 à 6.
- Si vous souhaitez corriger un chiffre pendant le réglage, appuyez sur la touche CANCEL pour choisir l'élément que vous souhaitez corriger, puis appuyez sur la touche SET/TRACKING + ou - pour corriger le réglage.





REGLAGE DES COMMANDES AVEC AFFICHAGE A L'ECRAN

Cette fonction vous permet de mettre le téléviseur hors tension automatiquement à une heure réglée. Si vous programmez une fois la minuterie de mise hors tension, le téléviseur se mettra hors tension tous les jours à la même heure.

EXEMPLE: Mise hors tension du téléviseur à 23h30 (11: 30 PM).

1 Pressez la touche MENU.

Pressez la touche SET/TRACKING + ou – pour choisir le mode TV SET-UP, puis pressez la touche ENTER.

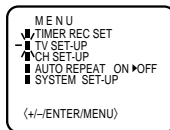

2 Pressez la touche SET/TRACKING + ou – pour choisir le mode ON/OFF TIMER, puis pressez la touche ENTER.

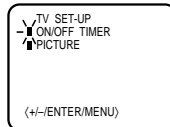

3 Pressez la touche SET/TRACKING + ou – pour choisir le mode OFF/TIMER, puis pressez la touche ENTER.

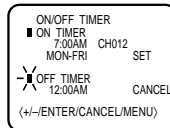

4 Pressez la touche SET/TRACKING + ou – pour régler l'heure souhaitée, puis pressez la touche ENTER.

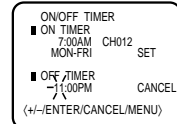

5 Pressez la touche SET/TRACKING + ou – pour régler les minutes, puis pressez sur la touche ENTER.

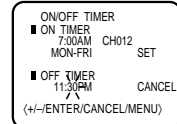

6 Pressez la touche SET/TRACKING + ou – pour choisir le mode SET, puis pressez sur le bouton MENU jusqu'à ce que l'écran MENU disparaisse.

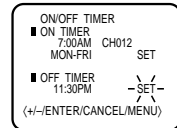

FRANÇAIS

REMARQUES:

- Pour annuler la minuterie de mise hors tension automatique, suivez les étapes 1-5 ci-dessus, puis pressez SET/TRACKING + ou – pour choisir la position CANCEL. Pressez la touche MENU pour retourner au téléviseur.
- Pour vérifier la minuterie de mise sous/hors tension (ON/OFF TIMER):
 Pressez deux fois la touche PROGRAM pour faire apparaître la programmation à l'écran du téléviseur.





REGLAGE DES COMMANDES AVEC AFFICHAGE A L'ECRAN

Les commandes de réglage de l'image ont été préréglées à l'usine, mais vous pouvez les régler individuellement comme suit.

- 1 Pour faire apparaître à l'écran les réglages de l'image, pressez la touche MENU. Pressez la touche SET/TRACKING + ou – pour choisir le mode TV SET-UP, puis pressez la touche ENTER.

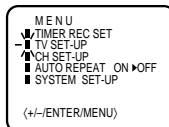

- 2 Pressez la touche SET/TRACKING + ou – pour choisir le mode de réglage d'image PICTURE, pressez la touche ENTER.

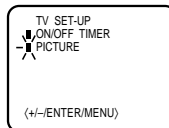

LUMINOSITE (BRIGHTNESS)

Pressez la touche ENTER jusqu'à ce que le mot "BRIGHTNESS" apparaisse à l'écran, puis pressez la touche SET/TRACKING + ou – pour régler la luminosité. Quand la touche SET/TRACKING + est pressée, les parties sombres de l'image deviennent plus claires.

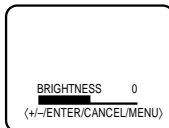

CONTRASTE (CONTRAST)

Pressez la touche ENTER jusqu'à ce que le mot "CONTRAST" apparaisse à l'écran, puis pressez la touche SET/TRACKING + ou – pour régler le contraste. L'image devient plus nette en plein jour (quand il fait clair) quand on augmente le contraste. Dans la soirée (lorsqu'il y a moins de lumière), l'image devient plus nette quand on réduit le contraste.

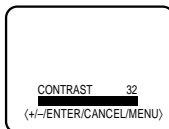

REMARQUE: Le contraste a été réglé au maximum à l'usine.

COULEUR (COLOR)

Pressez la touche ENTER jusqu'à ce que le mot "COLOR" apparaisse à l'écran, puis pressez la touche SET/TRACKING + ou – pour régler l'intensité des couleurs. Un réglage optimal est obtenu quand les couleurs paraissent normales en intensité et en brillance.

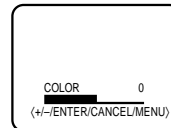

TEINTE (TINT)

Pressez la touche ENTER jusqu'à ce que le mot "TINT" apparaisse à l'écran, puis pressez la touche SET/TRACKING + ou – pour régler la teinte. Cela détermine si les couleurs sont reproduites fidèlement. Pour obtenir les meilleurs résultats, réglez la teinte en vous basant sur les tons du visage des personnes à l'écran.

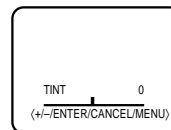

NETTETE (SHARPNESS)

Pressez la touche ENTER jusqu'à ce que le mot "SHARPNESS" apparaisse à l'écran, puis pressez la touche SET/TRACKING + ou – pour régler la netteté de l'image.

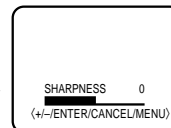

REMISE A L'ETAT INITIAL

Pressez la touche CANCEL pendant le réglage de l'image pour retourner les réglages d'image à leurs niveaux prédéterminés à l'usine.

REMARQUE:

L'affichage disparaît de l'écran six secondes après la fin du réglage ou si vous pressez deux fois la touche MENU. Il est possible de régler l'image seulement quand le réglage est affiché à l'écran.





INSERTION ET RETRAITE DE LA CASSETTE VIDEO

Utilisez seulement des vidéocassettes de format **VHS**.

INSERTION

Pressez délicatement le centre de la cassette jusqu'à ce qu'elle soit chargée automatiquement dans le compartiment.

LECTURE AUTOMATIQUE

Quand vous insérez dans le compartiment une cassette sans languette de protection, la lecture commence immédiatement.

Insérez la cassette avec le côté portant l'étiquette vous faisant face. Il est impossible d'insérer la cassette à l'envers.

RETRAIT

Pressez deux fois la touche d'arrêt/éjection (STOP/EJECT). La première pression arrête le défilement de la bande, la seconde fait éjecter la cassette.



EJECTION AUTOMATIQUE

Si l'appareil rebobine automatiquement la bande jusqu'à son début (rebobinage automatique), la cassette est éjectée automatiquement. (voyez la REMARQUE à la page 20.)

REMARQUES:

- Retirez la cassette du compartiment quand elle n'est pas utilisée.
- La cassette peut être éjectée du compartiment même si l'appareil est hors circuit (OFF).

PROTECTION CONTRE UN EFFACEMENT ACCIDENTEL

Si vous voulez conserver intacte un enregistrement en particulier, cassez la languette de protection de la cassette pour éviter de l'effacer par mégarde.

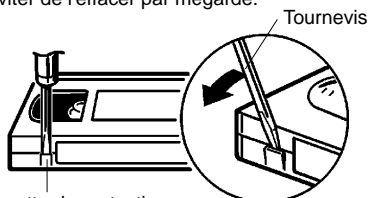

Languette de protection

POUR L'ENREGISTRER DE NOUVEAU

Couvrez l'orifice avec un morceau de ruban adhésif en veillant à ce que le ruban ne dépasse pas les bords de la cassette.

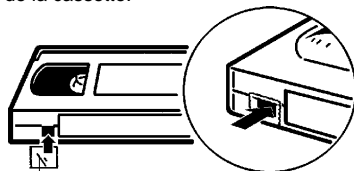

Ruban adhésif

LECTURE

Pour la lecture d'une bande pré-enregistrée.

POUR COMMENCER LA LECTURE

Insérez une cassette pré-enregistrée dans le compartiment. (Si vous insérez une cassette sans la languette de protection, la lecture commence immédiatement.) Pressez la touche de lecture (PLAY). La lecture commence. "▶" apparaît à l'écran.



REMARQUE: Ce téléviseur/magnétoscope choisit automatiquement la vitesse de la bande SP, LP ou SLP.

POUR ARRETER LA LECTURE

Pressez une fois la touche STOP. La bande s'arrête mais la cassette reste dans le compartiment et est prête à continuer. "■" apparaît à l'écran.



POUR FAIRE DEFILER RAPIDEMENT LA BANDE EN MARCHÉ ARRIERE OU AVANT

Quand vous êtes au mode d'arrêt, pressez la touche de rebobinage (REW) ou d'avance rapide (F.FWD). "◀" ou "▶" apparaît à l'écran.



RECHERCHE D'IMAGE EN MARCHÉ AVANT/ARRIERE

Si vous voulez visionner l'image pendant le mode de rebobinage ou d'avance rapide REW ou FWD, et conservez-la enfoncée. L'image, pendant la recherche visuelle arrière ou avant apparaîtra à l'écran. Relâchez la touche pour retourner au mode de rebobinage ou d'avance rapide.

ALIGNEMENT NUMERIQUE

Lors de la lecture d'une bande, le système d'alignement numérique règle automatiquement l'alignement afin d'obtenir la meilleure image possible. Si des barres parasites apparaissent sur l'image pendant la lecture, réglez manuellement l'alignement.

- Pressez la touche SET/TRACKING + ou - pour obtenir la meilleure image possible. "MANUAL TR." apparaît à l'écran pendant 4 secondes.

Pour continuer l'alignement automatique, pressez la touche AUTO TRACKING. "AUTO TR." apparaît à l'écran pendant 4 secondes.

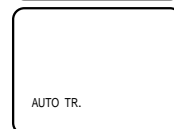
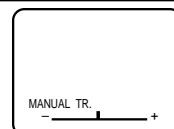

POUR REGARDER UNE EMISSION TELEVISEE

Pressez la touche TV MONI. pendant le mode de lecture. La bande continue à défiler, mais l'image à l'écran est celle de l'émission de télévision diffusée par le canal syntonisé par le magnétoscope. Relâchez la touche pour revenir à l'image de lecture.



MODES DE LECTURE

POUR RECHERCHER VISUELLEMENT UNE PORTION SPECIFIQUE DE LA BANDE

En mode de lecture, si on presse la touche d'avance rapide (F.FWD) ou de rebobinage (REW), l'image défile rapidement. Pressez deux fois et la vitesse de défilement augmente. La vitesse de la recherche visuelle dépend de la vitesse utilisée pour l'enregistrement (SP, LP ou SLP). Voyez le tableau ci-dessous.

Pour le rebobinage ou l'avance rapide, pressez d'abord la touche STOP, puis la touche F.FWD ou REW.

VITESSES DE RECHERCHE

VITESSE DE LA BANDE	VITESSE DE RECHERCHE D'IMAGE	
	Pressez une fois	Pressez deux fois
SP (standard)	3 fois	5 fois
LP (long jeu)	7 fois	9 fois
SLP (super long jeu)	9 fois	15 fois

RECHERCHE PAR EVITEMENT

Pressez la touche SKIP SEARCH pendant la lecture. L'appareil avance rapidement sur une portion équivalente à 30 secondes de lecture (par exemple pour éviter une annonce indésirable) chaque fois que vous pressez la touche SKIP SEARCH (six pressions au maximum) puis continue la lecture normale une fois que la portion de bande désirée a été évitée.

ARRÊT SUR IMAGE

Pressez la touche PAUSE/STILL pendant la lecture. Pressez la touche PLAY ou la touche PAUSE/STILL pour reprendre la lecture normale.

REMARQUES:

- Le son est coupé pendant la recherche rapide, et l'arrêt sur image.
- En mode de recherche rapide et d'image fixe, l'image est légèrement parasitée.
- Pour éviter d'endommager la bande, le magnétoscope passe automatiquement au mode de la lecture s'il reste plus de 5 minutes au mode d'arrêt sur image ou de la recherche visuelle.

POUR VISIONNER SANS ARRÊT LA MEME BANDE

- Pressez la touche MENU.
- Pressez la touche SET/TRACKING + ou - pour choisir l'option de répétition automatique (AUTO REPEAT).
- Pressez la touche ENTER pour choisir la position "ON" (fonction activée).
- Pressez la touche MENU. Si vous pressez la touche PLAY, la bande sera reproduite sans arrêt jusqu'à ce que le mode de répétition automatique soit annulé.

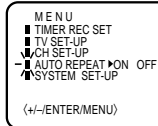

REMARQUE:

Pour annuler le mode de répétition, suivez les étapes 1 et 2 ci-dessus, puis pressez la touche ENTER pour choisir la position "OFF" (mode désactivé). Pressez la touche MENU pour revenir au visionnement de la télévision. La fonction de lecture répétée est annulée automatiquement quand l'appareil est mis hors tension ou quand la cassette est éjectée.

20

ENREGISTREMENT D'UNE ÉMISSION DE TÉLÉVISION

POUR REGARDER ET ENREGISTRER LA MEME ÉMISSION

- Insérez une cassette, avec sa languette de protection intacte, dans le compartiment.
- Pressez la touche SPEED pour choisir la vitesse désirée (SP ou SLP). "SP" ou "SLP" apparaît à l'écran pendant 4 secondes.
- Placez le sélecteur TV/CATV à la position "TV" ou "CATV". (Voyez à la page 15.)



TV - Canaux VHF/UHF
CATV - Canaux câblodistribués

REMARQUES:

- Si l'appareil est mis hors circuit pendant l'enregistrement, le téléviseur s'éteint mais le magnétoscope continue à enregistrer. Pour arrêter l'enregistrement et éteindre le magnétoscope, pressez la touche "STOP".
- Il est impossible de changer de canal pendant l'enregistrement.
- Pressez les touches numériques ou la touche CHANNEL + ou - pour choisir le canal diffusant l'émission que vous voulez enregistrer.
- Pressez la touche REC/OTR. "●" et le numéro de canal apparaît à l'écran et l'indicateur REC/OTR s'allume.

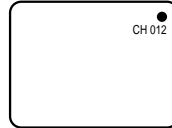

POUR ARRÊTER L'ENREGISTREMENT

Pressez simplement la touche d'arrêt (STOP). "■" apparaît à l'écran.

POUR ARRÊTER TEMPORAIREMENT L'ENREGISTREMENT

Pressez la touche PAUSE/STILL pour éviter d'enregistrer une partie indésirable. "■" apparaît sur l'écran et l'indicateur REC/OTR clignote. Pressez la touche PAUSE/STILL ou la touche REC/OTR pour reprendre l'enregistrement.

REMARQUE:

Pour éviter d'endommager la bande, l'appareil passe au mode d'arrêt s'il reste plus de 5 minutes en mode de pause.

REMARQUES:

- FONCTION DE REBOBINAGE AUTOMATIQUE**
Ce téléviseur/magnétoscope rebobine automatique la bande quand elle arrive au bout de sa course (sauf pendant l'enregistrement OTR ou programmé). Il éjecte aussi la cassette.
- Si la languette de protection contre les enregistrements est retirée, la cassette est éjectée quand la touche REC/OTR est pressée pour l'enregistrement.



ENREGISTREMENT PROGRAMME SIMPLIFIE A UNE TOUCHE (OTR)

L'enregistrement simplifié une touche offre un moyen simple et pratique d'effectuer un enregistrement programmé.

Exemple: Enregistrement simplifié pour une durée de 30 minutes.

- 1 Pressez l'interrupteur pour mettre l'appareil en circuit.
- 2 Insérez une vidéocassette dotée de la languette de protection.
- 3 Pressez la touche SPEED pour choisir la vitesse désirée (SP ou SLP). "SP" ou "SLP" apparaît à l'écran.
- 4 Assurez-vous que le sélecteur de mode TV/CATV est réglé à la position qui convient. (voyez à la page 15)

TV - Canaux VHF/UHF
CATV - Canaux du CABLE

- 5 Pressez les touches numériques pour accéder directement au canal ou la touche CHANNEL Dessus ou Bas.

- 6 Pressez la touche REC/OTR pour commencer l'enregistrement. Pressez de nouveau cette touche pour que l'enregistrement s'arrête après 30 minutes. Chaque fois que vous pressez cette touche, la durée d'enregistrement augmente jusqu'à un maximum de 5 heures, tel qu'indiqué dans le tableau ci-dessous. "OTR" apparaît à l'écran.

REMARQUES:

- Pressez la touche REC/OTR pour augmenter la durée de l'enregistrement. (Voyez le tableau ci-contre.)
- Pour annuler l'enregistrement OTR, pressez la touche STOP.
- Le canal choisi ne peut pas être changé pendant l'enregistrement OTR.

Pressez	Durée d'enregistrement
1 x	Enr. normal
2 x	0h30
3 x	1h00
4 x	1h30
5 x	2h00
6 x	3h00
7 x	4h00
8 x	5h00
9 x	Enr. normal

ENREGISTREMENT PROGRAMME

Vous pouvez programmer un enregistrement avec la télécommande et voir chaque étape de programmation à l'écran. La minuterie incorporée permet d'enregistrer en votre absence jusqu'à 8 émissions diffusées jusqu'à un mois à l'avance.

EXEMPLE: Pour programmer un enregistrement pour, le 23 au canal 007 (CATV), de 7h00 à 9:30 PM, sous le numéro de programme 1. (Vitesse de défilement: SLP)

- Insérez une cassette dotée de la languette de protection. Le magnétoscope se met en marche automatiquement.
- Mettez le sélecteur TV/CATV à la position appropriée (voyez à la page 15).

- 1 Pressez la touche MENU.
- 2 Vérifiez si l'option TIMER REC SET. est sélectionnée et pressez la touche ENTER.

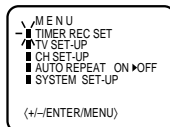

ENREGISTREMENT PROGRAMME

- 3 Pressez la touche SET/TRACKING + ou - pour choisir le numéro du programme, puis pressez la touche ENTER.

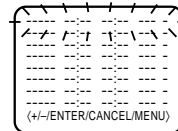

- 4 Pressez la touche SET/TRACKING + ou - pour régler le jour, puis pressez la touche ENTER.

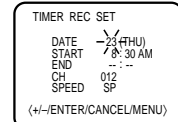

- 5 Réglez l'heure de démarrage, l'heure d'arrêt, le canal et la vitesse de la bande de la même façon qu'à l'étape 4.

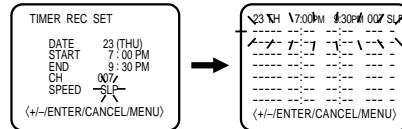

- 6 Pour d'autres programmations de la minuterie, pressez la touche SET/TRACKING + ou - pour choisir le prochain numéro de programmation, puis pressez la touche ENTER. Répétez les étapes 4 à 5 pour programmer le prochain enregistrement.

- 7 Pressez la touche TIMER REC. L'indicateur T-REC est allumé. La minuterie est programmée, et lorsque l'heure programmée arrivera, l'enregistrement commencera automatiquement.

Pour annuler l'enregistrement programmé, pressez de nouveau cette touche et le voyant T-REC s'éteint.

REMARQUES:

- Si vous essayez de programmer un enregistrement sans qu'il y ait une cassette dans l'appareil ou s'il y a une cassette sans languette de protection, l'enregistrement par minuterie est impossible. Si vous insérez une cassette sans languette de protection, la cassette sera éjectée du compartiment.
- Pour enregistrer un signal télévisé provenant d'un autre appareil, appuyez répétitivement sur la touche SET/TRACKING + ou - jusqu'à ce que "L" apparaisse au réglage du canal à l'étape 5.
- La composante magnétoscope ne peut pas être utilisée pendant que l'indicateur T-REC est allumé. Si vous souhaitez utiliser le magnétoscope, pressez la touche TIMER REC pour désactiver la minuterie.
- Après une panne d'électricité ou un débranchement du cordon d'alimentation, tous les réglages d'enregistrement programmés et l'affichage de l'heure seront perdus lorsque l'électricité sera rétablie. Dans ce cas, reprogrammez l'horloge (voir page 12-13) et tous les enregistrements de la minuterie.
- Si vous souhaitez corriger un chiffre pendant le réglage, pressez la touche CANCEL pour choisir le paramètre que vous souhaitez corriger, puis pressez la touche SET/TRACKING + ou - pour changer le réglage.

FRANÇAIS



ENREGISTREMENT PROGRAMME

ENREGISTREMENT PAR MINUTERIE QUOTIDIEN/HEBDOMADAIRE

Lorsque vous réglez la date au cours de l'étape 4 de la page 21, pressez la touche SET/TRACKING – de façon répétée quand le jour actuel est affiché.

Le réglage change comme suit:

Exemple

Le jour actuel (vendredi) → SUN-SAT (dimanche à samedi)

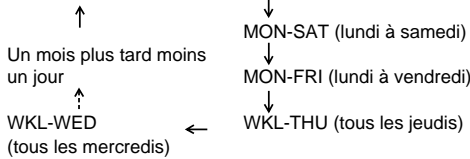

POUR CONFIRMER LES REGLAGES

Pressez la touche PROGRAM. La liste des programmations est affichée à l'écran du téléviseur. Pressez une nouvelle fois la touche PROGRAM pour rétablir la page précédente.

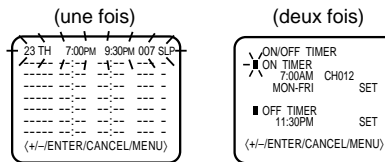

Pressez 3 fois sur la touche PROGRAM. L'écran retourne à la normale.

POUR ANNULER UN PROGRAMME

Pressez la touche SET/TRACKING + ou – pour sélectionner l'option TIMER REC SET dans le MENU. Puis pressez la touche ENTER pour sélectionner le programme indésirable, puis pressez la touche CANCEL pour annuler le programme.

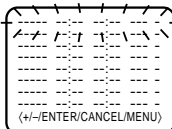

Appuyez sur la touche SET/TRACKING + ou – pour choisir le programme à effacer et appuyez sur la touche CANCEL pour annuler le programme.

SI LE PROGRAMME CHEVAUCHE UN AUTRE

Veillez à ne pas faire chevaucher les programmes, sinon certaines parties seront perdues. La première mise en marche a priorité sur l'enregistrement suivant, tel que l'indique le diagramme ci-dessous.

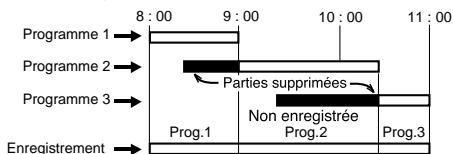

REMARQUES

- Il est possible d'effectuer des enregistrements quotidiens ou hebdomadaires continuellement jusqu'à ce que ces programmations soient annulées ou que la bande arrive au bout de sa course.
- Le système de rebobinage automatique ne fonctionne pas en mode d'enregistrement par minuterie.
- Vous pouvez corriger ou annuler le réglage du programme à l'étape de confirmation du programme.

22

UTILISATION DU COMPTEUR CHRONOLOGIQUE

Le compteur chronologique montre à l'écran la durée de défilement de la bande en heures, minutes et secondes. Ainsi, vous pouvez facilement déterminer la durée écoulée et la durée restante de la bande.

POUR VOIR L'INDICATION DU COMPTEUR

- 1 Pressez trois fois la touche CALL.
- 2 Pressez la touche COUNTER RESET pour remettre le compteur à "00:00:00".
- 3 Pressez la touche PLAY ou REC/OTR pour mettre la bande en marche, et le compteur montre la durée écoulée.
- 4 Si vous souhaitez faire disparaître le compteur, pressez de nouveau la touche CALL.

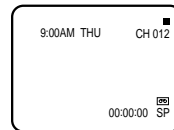
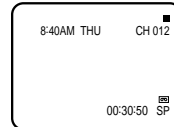

REMARQUES:

- Si vous rebobinez la bande à partir du point "00:00:00", le signe (-) est affiché devant l'heure.
- Quand vous chargez une cassette, le compteur se remet à "00:00:00".
- Le compteur saute les parties non enregistrées (vierges) de la bande. Le compteur s'arrête aux sections vierges lors du rebobinage, de l'avance rapide ou de la lecture de la bande.

UTILISATION DE LA FONCTION DE RETOUR À LA POSITION ZÉRO

La fonction de remise à zéro vous permet de retourner rapidement au point de départ de l'enregistrement ou de la lecture. Le point de départ peut être placé à n'importe quel point de la bande en pressant la touche COUNTER RESET et la touche ZERO RETURN.

- 1 Pressez trois fois la touche CALL.
- 2 Avant la lecture ou l'enregistrement, pressez la touche COUNTER RESET pour remettre le compteur à "00:00:00".
- 3 Commencez la lecture ou l'enregistrement.
- 4 Pressez la touche STOP.
- 5 Pressez la touche ZERO RETURN. La bande est rebobinée et s'arrête automatiquement à la position "00:00:00".

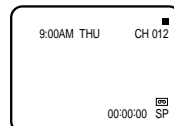
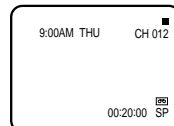
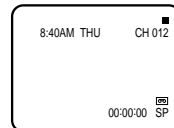
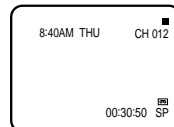



COPIE D'UNE VIDEOCASSETTE

Si vous raccordez cet appareil à un autre magnétoscope ou à un caméscope, vous pouvez copier une bande pré-enregistrée au préalable. Effectuez tous les raccordements avant de mettre les appareils en circuit.

1 Insérez une cassette vierge dotée de sa languette de protection dans cet appareil. Insérez une cassette pré-enregistrée dans le magnétoscope ou le caméscope lecteur.

2 Pressez la touche INPUT SELECT fois pour choisir l'entrée AUDIO/VIDEO. "LINE" apparaît sur l'écran.

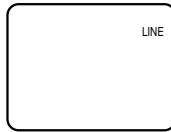

3 Pressez simultanément la touche REC/OTR sur la télécommande ou la touche REC sur le téléviseur/magnétoscope, puis pressez la touche PAUSE.

4 Pressez la touche PLAY du magnétoscope lecteur, puis la touche PAUSE/STILL.

5 Pressez simultanément les touches PAUSE/STILL des deux appareils pour les dégager et commencer la copie.

REMARQUES:

- Pour obtenir de meilleurs résultats, il est recommandé de régler le sélecteur de vitesse (SPEED) de cet appareil à la position "SP".
- L'enregistrement non autorisé d'émissions de télévision, de films, de bandes vidéo ou d'autres matériaux protégés par la loi relative à la protection des droits d'auteur peut constituer une infraction à ladite loi.

RACCORDEMENT A UN MAGNETOSCOPE

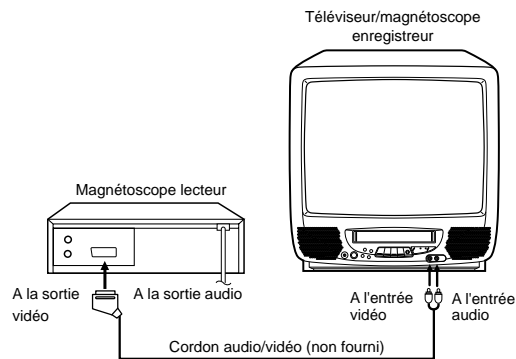

FRANÇAIS

RACCORDEMENT A UN CAMESCOPE

Pour copier une bande précédemment enregistrée à partir d'un caméscope, suivez les instructions du fabricant du magnétoscope. Le raccordement typique est montré ci-dessous.

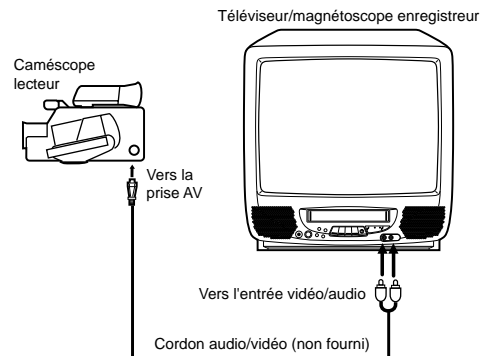



GUIDE DE DEPISTAGE DES PANNES

Vérifiez d'abord les points suivants avant de faire appel à un service de réparation.

PROBLÈME	CAUSES PROBABLES	SOLUTIONS POSSIBLES	PAGE
ALIMENTATION			
Pas de courant.	Le cordon du CA n'est pas branché.	Raccordez le cordon sur une prise de courant alternatif.	5
L'appareil ne fonctionne pas, bien qu'il soit en circuit.	La cassette n'est pas insérée.	Insérez une vidéocassette dans l'appareil.	19
	La touche TIMER REC est pressée.	Pressez la touche TIMER REC afin de désactiver la fonction d'enregistrement programmé.	21
RECEPTION D'EMISSIONS TELEVISEES			
Image médiocre ou inexistante.	Problèmes à la station de télévision.	Syntonisez une autre station.	13
	Les commandes d'image sont mal réglées.	Vérifiez les réglages de l'image.	18
	Interférence locale possible.	Cherchez à découvrir la source du problème de réception.	26
	Le connecteur d'antenne (CATV) n'est pas raccordé ou il y a peut-être interférence locale.	Vérifiez le raccordement de la CATV ou de l'antenne UHF/VHF, ou changez la position de l'antenne.	10,11
Couleur médiocre ou inexistante.	Problèmes à la station de télévision.	Syntonisez une autre station.	13
	Les commandes d'image sont mal réglées.	Vérifiez les réglages de l'image.	18
	Interférence locale possible.	Cherchez à découvrir la source du problème de réception.	26
	Le connecteur d'antenne (CATV) n'est pas raccordé ou il y a peut-être interférence locale.	Vérifiez le raccordement de la CATV ou de l'antenne UHF/VHF, ou changez l'option de l'antenne.	10,11
L'image tremble ou dérive.	Problèmes à la station de télévision.	Syntonisez une autre station.	13
	Le connecteur d'antenne (CATV) n'est pas raccordé ou il y a peut-être interférence locale.	Vérifiez le raccordement de la CATV ou de l'antenne UHF/VHF, ou changez la position de l'antenne.	10,11
	Le signal du canal est brouillé.	Syntonisez une autre station.	13
Aucune réception du câble.	Le connecteur de la CATV n'est pas raccordé.	Vérifiez toutes les connexions à la CATV.	11
	L'option du menu du mode TV/CATV est mal réglée.	Réglez l'option TV/CATV à la position appropriée.	15
	Le service du câble a été coupé.	Contactez votre compagnie de câblodistribution.	11
Aucune réception au-dessus du canal 13.	L'option du menu du mode TV/CATV est mal réglée.	Réglez l'option TV/CATV à la position appropriée.	15
	L'antenne UHF n'est pas raccordée.	Vérifiez l'antenne UHF.	10
Son médiocre ou inexistant.	Problèmes à la station de télévision.	Syntonisez une autre station.	13
	Le connecteur d'antenne (CATV) n'est pas raccordé ou il y a peut-être interférence locale.	Vérifiez le raccordement de la CATV ou de l'antenne UHF/VHF, ou changez la position de l'antenne.	10,11
	Interférence locale possible.	Cherchez à découvrir la source du problème de réception.	26
	La touche de mise en sourdine est pressée.	Assurez-vous que la touche de mise en sourdine n'a pas été pressée.	14





PROBLÈME	CAUSES PROBABLES	SOLUTIONS POSSIBLES	PAGE
Le téléviseur s'éteint.	La station de TV a cessé de transmettre.	Syntonisez un autre canal.	13
	L'arrêt différé a été programmé.	Réglez l'arrêt différé à "0".	14
	La minuterie d'arrêt (OFF) est réglée.	Annulez minuterie d'arrêt (OFF).	17
Le décodeur de sous-titrage ne fonctionne pas.	La station de télévision a des problèmes ou cette émission n'a pas de sous-titres.	Essayez un autre canal.	13
	Le signal TV est faible.	Vérifiez le raccordement de la CATV ou de l'antenne VHF/UHF, ou changez la position de l'antenne.	10, 11
	La touche TV/CAP/TEXT n'est pas pressée.	Pressez la touche TV/CAP/TEXT pour mettre ce décodeur en fonction.	14
ENREGISTREMENT			
Impossible d'enregistrer l'émission télévisée.	La languette de protection de la cassette a été retirée.	Couvrez l'orifice d'un morceau de bande adhésive.	19
Impossible d'effectuer un enregistrement programmé.	L'horloge est mal réglée.	Remettez l'horloge à l'heure.	13
	L'heure de début/fin d'enregistrement est mal réglée.	Réglez de nouveau l'heure du début/fin d'enregistrement.	21
	La touche TIMER REC n'est pas pressée (le voyant T-REC n'est pas allumé).	Pressez la touche TIMER REC (le voyant T-REC s'allume).	21
LECTURE			
Des barres parasites apparaissent à l'écran.	La bande est vieille ou usée	Remplacez la bande.	-
	Le réglage de l'alignement est hors de portée du circuit d'alignement automatique.	Réglez manuellement l'alignement en utilisant les touches SET/ TRACKING + et - de la télécommande.	19
	Les têtes vidéo sont sales.	Nettoyez les têtes vidéo.	26
TELECOMMANDE			
La télécommande ne fonctionne pas.	La télécommande n'est pas dirigée vers le capteur.	Dirigez la télécommande vers le capteur.	6
	La télécommande est trop éloignée ou la pièce est trop éclairée.	Restez dans la limite de 15 pieds ou réduisez la lumière ambiante.	6
	Il y a un obstacle sur le trajet du faisceau.	Dégagez le trajet du faisceau.	6
	Les piles sont faibles.	Remplacez les piles.	6
	Les piles sont mal insérées dans le compartiment.	Insérez correctement les piles.	6



PROBLEMES DE RECEPTION

Il est possible de remédier à la plupart des interférences à la télévision en réglant la hauteur et en changeant la position de l'antenne VHF/UHF. Pour obtenir les meilleurs résultats, il est recommandé d'utiliser une antenne extérieure. La plupart des interférences sont expliquées ci-dessous. Si un de ces symptômes apparaît quand le téléviseur est raccordé au système de câblodistribution, le problème peut être causé par votre compagnie de câblodistribution locale.

ALLUMAGE

Des taches noires ou des rayures horizontales peuvent apparaître ou l'image peut trembler ou dériver. En général, ces interférences sont causées par le système d'allumage de véhicules, des lampes au néon, des perceuses électriques ou d'autres appareils électriques.



IMAGE-FANTOME

Les images-fantômes sont souvent causées par le signal télévisé qui suit deux voies, une, la directe, et l'autre, qui est réfléchi par des édifices, collines ou autres obstacles sur son chemin. Il est souvent possible d'améliorer la réception en changeant la direction ou la position de l'antenne.



IMAGE ENNEIGEE

Si votre récepteur se trouve dans les régions limitrophes d'une station de télévision où le signal est faible, l'image peut être criblée de petits points. Dans ce cas, il est peut-être nécessaire d'utiliser une antenne extérieure pour obtenir une bonne réception.



INTERFERENCE DE LA FREQUENCE RADIO

Ce genre d'interférence produit des parasites en forme d'ondulations ou de rayures diagonales, et dans certains cas, une perte de contraste de l'image. Il est possible d'améliorer l'image en changeant la direction et la position de l'antenne ou en installant un filtre RFI.

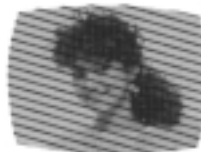

VARIATION DE LA GRANDEUR DE L'IMAGE

Une légère variation de la grandeur de l'image est normale lors du réglage de la commande de contraste ou de luminosité.



SOINS ET ENTRETIEN

Pour éviter les risques d'incendie ou de choc électrique, déconnectez l'appareil de la source du CA avant de le nettoyer. Comme pour nettoyer tout meuble, essuyez le boîtier avec un linge doux humecté d'eau légèrement savonneuse. Faites attention en nettoyant ou en essuyant les pièces en plastique.

NETTOYAGE DES TETES VIDEO

ENCRASSEMENT DES TÊTES VIDÉO

Les têtes vidéo sont les moyens par lesquels le magnétoscope peut reproduire l'image. Avec le temps, il est possible, quoique peu probable, qu'elles s'encrassent. Alors, il n'y a pas d'image à la lecture. Et cet état de fait est confirmé si, à la lecture d'une bonne cassette, le son est bon mais il n'y a pas d'image ou l'image est extrêmement neigeuse. Dans ce cas, faites vérifier l'appareil par un réparateur qualifié.



Bonne image



Image neigeuse

NETTOYAGE DES TÊTES VIDÉO

Les têtes vidéo doivent être nettoyées si la lecture devient médiocre. Le fait de reproduire des bandes endommagées ou de mauvaise qualité peut causer ce problème. Pour nettoyer les têtes, utilisez une cassette spéciale à liquide chimique non abrasif conçue spécialement à cette fin ou faites-les nettoyer par un technicien qualifié. Si la cassette nettoiyante n'améliore pas la situation, utilisez-la plusieurs fois avant de faire appel à un centre de service.

N'ESSAYEZ PAS DE NETTOYER LES TETES VIDEO OU DE REPARER L'APPAREIL EN OUVRANT LE PANNEAU SUPERIEUR.

REMARQUES:

- Les têtes vidéo s'usent éventuellement et doivent être remplacées quand elles ne donnent plus satisfaction.
- Pour éviter l'encrassement des têtes vidéo, utilisez seulement des vidéocassettes VHS de bonne qualité. Jetez les vidéocassettes usées.





FICHE TECHNIQUE

TÉLÉVISEUR

Tube image:	19" (mesuré à la diagonale)
Résolution horizontale:	220 lignes
Syntonisateur:	A synthétiseur de fréquences à boucle d'asservissement à quartz (PLL)
Canaux captés:	VHF 2-13 UHF 14-69 CATV 14-36 (A)-(W) 37-59 (AA)-(WW) 60-85 (AAA)-(ZZZ) 86-94 (86)-(94) 95-99 (A-5)-(A-1) 100-125 (100)-(125) 01 (5A)
Entrée d'antenne:	Câble coaxial VHF/UHF 75 ohms
Haut-parleur:	3", 8 ohms x 1
Puissance de sortie audio:	1,5W

FRANÇAIS

MAGNETOSCOPE

Système vidéo:	VHS, système à 2 têtes rotatives à balayage hélicoïdal
Signal vidéo:	Couleur NTSC
Vidéocassette:	VHS
Piste audio:	Une piste
Vitesse de défilement:	SP: 33,35 mm/sec LP: 16,67 mm/sec SLP: 11,12 mm/sec
Durée d'avance rapide/rebob:	Avance: ENV. 4 minutes 50 secondes Rebob: ENV. 2 minutes 30 secondes (avec T-120)
Vitesse de recherche d'image:	SP 3 & 5 x la vitesse ord. LP 7 & 9 x la vitesse ord. SLP 9 & 15 x la vitesse ord.

DONNEES GENERALES

Sources d'alimentation:	AC 120V 60Hz
Consommation de courant:	86 Watts
Dimensions(L x P x H):	L 19-1/4" x P 18-1/4" x H 18-7/8"
Poids:	41,8 lbs
Entrée:	Video: Entrée (RCA) 1V c-à-c 75 ohm Audio: Entrée (RCA) -8dB/50K ohm
Température de rangement:	-20°C à 60°C (-4°F à 140°F)
Température de fonctionnement:	5°C à 40°C (41°F à 104°F)

Accessoire: Télécommande

Les spécifications peuvent changer sans préavis.



5A42201A [K]
02/05

Printed in Thailand
Imprimé en Thaïlande



Free Manuals Download Website

<http://myh66.com>

<http://usermanuals.us>

<http://www.somanuals.com>

<http://www.4manuals.cc>

<http://www.manual-lib.com>

<http://www.404manual.com>

<http://www.luxmanual.com>

<http://aubethermostatmanual.com>

Golf course search by state

<http://golfingnear.com>

Email search by domain

<http://emailbydomain.com>

Auto manuals search

<http://auto.somanuals.com>

TV manuals search

<http://tv.somanuals.com>