



## Flat-TV 20" 20 TK 51

Bedienungsanleitung  
Operating Instructions



# Inhaltsverzeichnis

<b>Fernbedienung RK 18</b> .....	2	Signal außerhalb des Bereichs .....	21
<b>Bedienfeldtasten am Gerät</b> .....	3	<b>PC-MODUS</b> .....	<b>22</b>
<b>Vorbereitungen</b> .....	<b>4</b>	Installation .....	22
Wandmontage des TV-Gerätes .....	4	Von TV auf PC umschalten .....	22
Produktmerkmale .....	6	Hauptmenü im PC-Modus: .....	22
Merkmale des Bildschirms .....	6	Das Tonmenü .....	22
<b>Sicherheitshinweise</b> .....	<b>6</b>	Das Bildmenü .....	22
<b>Vor dem Einschalten des TV-Gerätes</b> ....	<b>8</b>	PIP-Bild (Bild-im-Bild) .....	22
Stromanschluss .....	8	Das Funktionsmenü: .....	23
Anschlussmöglichkeiten an der RF-		Das Geometriemenü: .....	23
Eingangsbuchse .....	8	Signalmenü: .....	23
Andere Geräte anschließen .....	8	PIP-Signalmenü: .....	24
Einlegen der Batterien in die		<b>Teletext</b> .....	<b>24</b>
Fernbedienung .....	8	Teletext aktivieren .....	24
<b>Ein- und Ausschalten des TV-Gerätes</b> ...	<b>8</b>	Teletextseite aufrufen .....	24
TV-Gerät einschalten .....	8	Indexseite aufrufen .....	24
Ausschalten des TV-Gerätes .....	9	Teletext zusammen mit TV-Programm	
A.P.S. (Automatisches		anzeigen .....	24
Programmiersystem) .....	9	Doppelte Texthöhe einstellen .....	25
<b>Bedienung des TV-Gerätes</b> .....	<b>9</b>	„Versteckte“ Informationen zeigen .....	25
Bedienung mit den Tasten am TV-		Automatischen Seitenwechsel	
Gerät .....	9	anhalten .....	25
Bedienung mit den Tasten der		Unterseite aufrufen .....	25
Fernbedienung .....	10	Fasttext .....	25
<b>Menüsystem</b> .....	<b>10</b>	Teletext beenden .....	25
Das Menü „Ton“ .....	11	Uhrzeit anzeigen .....	25
Das Menü „Bild“ .....	14	<b>Anschluss externer Geräte</b> .....	<b>26</b>
Das Menü „Funktion“ .....	15	PC-Tonanschluss .....	26
Das Menü „Install“ .....	16	Über den Scart-Anschluss .....	26
Das Menü „Programm“ .....	17	Antennenanschluss .....	26
Das Menü „Signalwahl“ .....	19	Decoder .....	26
<b>Weitere Funktionen</b> .....	<b>20</b>	TV und Videorecorder .....	26
TV Status .....	20	NTSC-Wiedergabe .....	27
Programmtausch .....	20	Testsignal des Videorecorders suchen	
Zweistellige Ziffern (- -) .....	20	und speichern .....	27
Persönliche Einstellungen .....	20	Kamera und Camcorder .....	27
Tonanzeige .....	20	Decoder am Videorecorder	
Bildformat .....	20	anschließen .....	27
Sleep Timer-Anzeige .....	21	Kopfhörer anschließen .....	27
Stummschalten-Anzeige .....	21	PC anschließen .....	27
Abschalt-Timer bei fehlendem Signal		Anschluss am S-VIDEO-Eingang .....	27
(TV) .....	21	<b>Antennenanschlüsse</b> .....	<b>29</b>
Abschalten bei fehlendem Signal (PC)		<b>PC-EINGANG - TYPISCHE ANZEIGEMODI</b>	<b>30</b>
Lautstärkeskala .....	21	<b>Tipps</b> .....	<b>31</b>
AV-Betriebsarten .....	21	<b>Technische Daten</b> .....	<b>32</b>

# Fernbedienung RK 18

Die Fernbedienung übermittelt die Steuerbefehle per Infrarotlicht zum TV-Gerät. Deshalb, für den bestimmungsgemäßen Gebrauch, die Fernbedienung immer zum TV-Gerät richten. Andere infrarotgesteuerte Geräte oder Systeme (z.B. Infrarot-Kopfhörer) können u.U. gestört werden.

Direkte Sonneneinstrahlung auf das TV-Gerät kann u.U. zu Störungen führen, weil das TV-Gerät die Infrarot-signale der Fernbedienung nicht erkennt. Um das TV-Gerät mit der Fernbedienung steuern zu können, darf es nicht mit der Netztaсте ausgeschaltet sein.

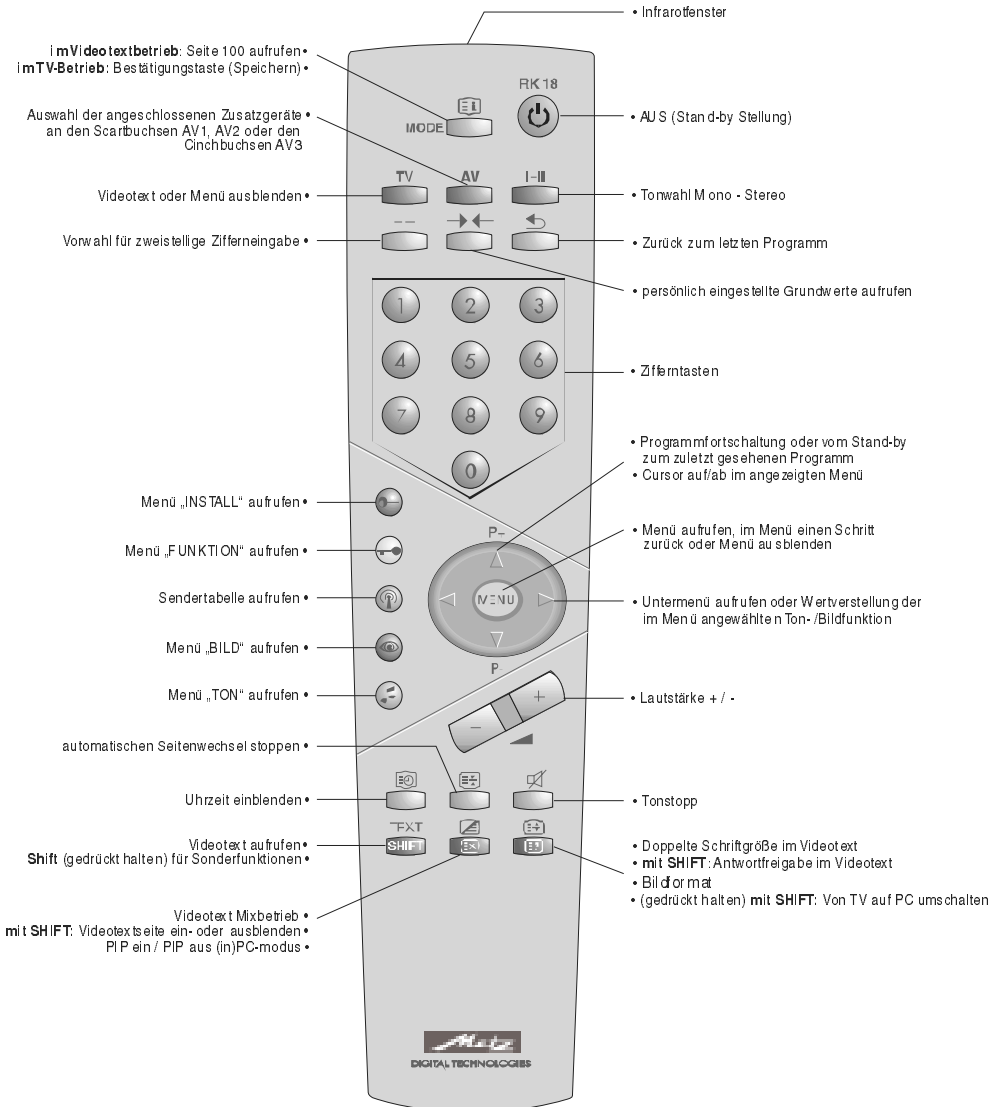
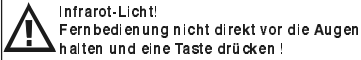

# Bedienfeldtasten am Gerät

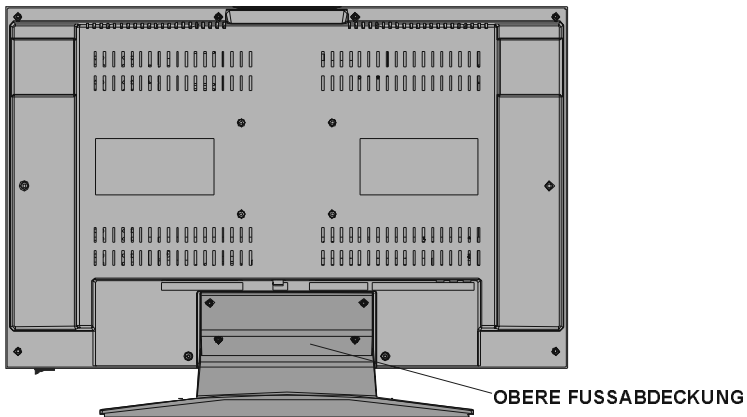
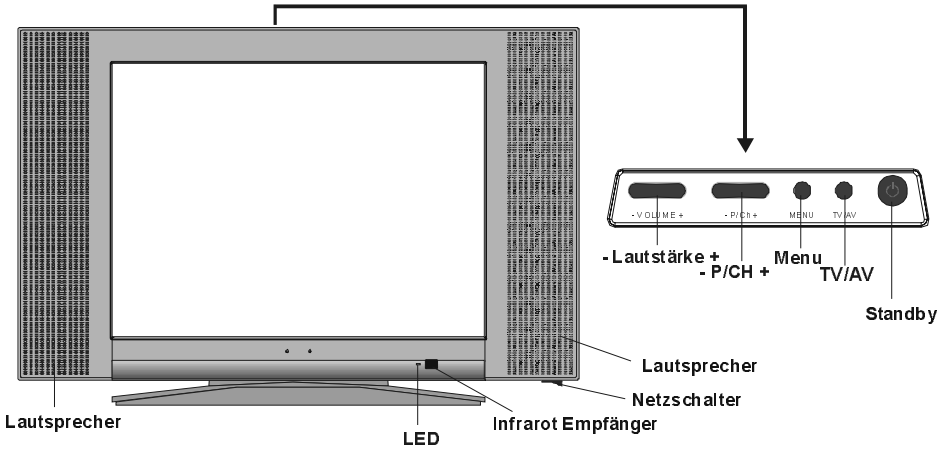

## Vorbereitungen

Stellen Sie den Bildschirm auf einer festen waagerechten Fläche auf (z.B. Tisch). Sorgen Sie für ausreichende Belüftung. Halten Sie nach allen Seiten des Gerätes mindestens 10 cm Abstand. Legen Sie keine Objekte auf das Gerät, um Störungen und Sicherheitsprobleme zu vermeiden.

Das Gerät kann in tropischem und / oder gemäßigttem Klima eingesetzt werden.

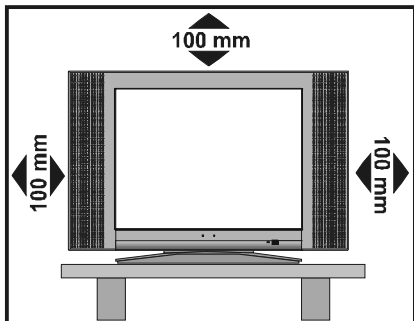

## Wandmontage des TV-Gerätes

### Schritt 1:

Legen Sie den Flachbildschirm mit der Frontseite auf eine ebene Fläche. Entfernen Sie die obere Fußabdeckung. Entfernen Sie den Ständer an der Geräterückseite. Bringen Sie anstelle des Ständers die Montagehalterung an. Richten Sie die Bohrungen auf der Rückseite des Monitors mit den Bohrungen der Halterung aus. Schrauben Sie die Halterung mit denselben vier 4-mm-Schrauben fest.

### Schritt 2:

Suchen Sie eine Wand aus, an der das Gerät befestigt wird. Richten Sie den Wandträger waagrecht an der Wand aus, und markieren Sie die vier (4) Montagepunkte mit einem Bleistift. Bohren Sie die Löcher für die Kunststoffdübel, und bringen Sie den Wandträger mit den vier (4) mitgelieferten Schrauben (**L=32 mm x D=5 mm**) an.

### Schritt 3:

Heben Sie den Monitor mit angebrachter Montagehalterung hoch, und schieben Sie die Öffnung oben in den Sicherungsflansch des bereits montierten Wandträgers. Hängen Sie den Monitor ordnungsgemäß ein, und bringen sie die zwei (2) beiliegenden Sicherungsschrauben (**D=4 mm x L=10 mm**) mit einem langen Schraubendreher an, um das Gerät zusätzlich zu sichern.

**Hinweis:** Ziehen Sie die Schrauben nicht zu fest an

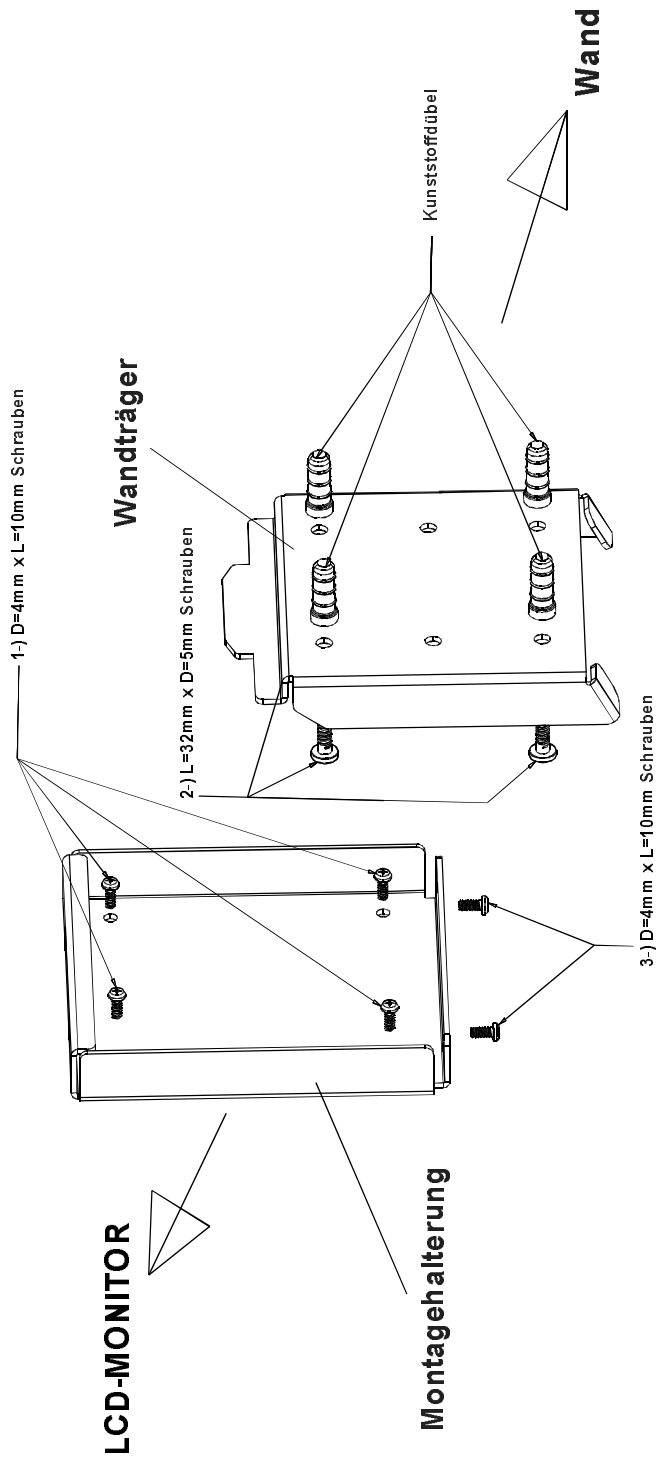

## Produktmerkmale

- Farbfernsehgerät mit Fernbedienung und PC-Monitor
- Auf 100 Programmplätzen können VHF-, UHF- oder Kabelkanäle programmiert werden.
- Abstimmung von Kabelkanälen
- Sehr einfache TV-Bedienung über benutzerfreundliche Menüführung
- Verfügt über 2 Scart-Anschlüsse für externe Geräte (z.B. Videorecorder, Videospiele, Audiogeräte usw.)
- Als Monitor einsetzbar, 15-poliger-Mini-D-Sub-Anschluss für Computer.
- Stereoempfang.
- Mehrsprachige Bildschirmanzeige.
- Videotext-Funktion (Fasttext, 7 Seiten)
- Kopfhöreranschluss
- A.P.S. (Automatisches Programmiersystem)
- Jedes Programm kann mit einem Namen bezeichnet werden.
- Programmtausch - Umschalten zwischen den beiden zuletzt gesehenen Programmen
- Automatische Abstimmung auf- und abwärts
- Sleep Timer (automatische Abschaltuhr)
- Kindersicherung
- Zoom-Modus
- 4:3, 16:9, Automatische Umschaltung
- Automatisches Abschalten der Lautsprecher, wenn kein Empfang stattfindet
- Wenn kein gültiges Signal empfangen wird, schaltet das Fernsehgerät nach 5 Minuten automatisch auf Bereitschaft.
- NTSC-Wiedergabe
- Universal-Spannungsversorgung ist Standard bei diesem Modell.
- PLL (Kanalsuche)
- PC-Eingang (unterstützt bis zu 1024 x 768)

## Merkmale des Bildschirms

- Hochauflösender, 20-Zoll TFT LCD display.
- Hoher Kontrastumfang (500:1 typisch)
- Helligkeit: 450 cd/m<sup>2</sup>
- Schnelle Ansprechzeit < 25 ms
- Großer Betrachtungswinkel (typisch) 160° (horizontal) und 140° (vertikal).
- 8-Bit Farbtiefe, 16,7 Millionen Farben.

## Sicherheitshinweise

### 1. Spannungsquelle

Das Fernsehgerät ist für **12 V DC** ausgelegt. Das Netzgerät wird an eine Spannungsquelle mit **230V AC, 50 Hz.** angeschlossen. Vergewissern Sie sich, dass der korrekte Spannungswert eingestellt ist.

### 2. Netzkabel

Das Netzkabel muss so verlegt werden, dass niemand auf das Kabel treten kann. Darüber hinaus dürfen keine Objekte auf das Kabel gestellt oder mit dem Kabel in Kontakt gebracht werden. Achten Sie besonders auf die Stelle, an der das Kabel in den Stecker übergeht, auf die Steckdose und auf den Kabelausgang am Gerät.

### 3. Feuchtigkeit und Wasser

Das Gerät darf auf keinen Fall an feuchten oder nassen Orten betrieben werden (stellen Sie das Gerät weder im Badezimmer, am Spülbecken in der Küche, noch in der Nähe der Waschmaschine auf).

Das Gerät darf weder Wasser noch Regen ausgesetzt werden, da das Gerät dadurch beschädigt werden kann. Stellen Sie bitte auch keine mit Flüssigkeit gefüllten Gegenstände auf das Gerät. Das Gerät darf nicht Tropf- und Spritzwasser ausgesetzt werden.

### 4. Reinigung

Bevor Sie das Gerät reinigen, ziehen Sie den Netzstecker aus der Steckdose. Verwenden Sie keine flüssigen Reinigungsmittel und keine Sprays. Benutzen Sie ein sauberes und trockenes Tuch.



## 5. Belüftung

Die Lüftungsschlitze und Öffnungen am Gerät sind für die Luftzirkulation vorgesehen und sollen den zuverlässigen Betrieb gewährleisten. Damit eine Überhitzung vermieden wird, dürfen diese Öffnungen in keinerlei Weise verschlossen oder verdeckt werden.

## 6. Blitzschlag

Bei herannahenden Gewittern und vor längerer Abwesenheit (Urlaub), ziehen Sie den Netzstecker aus der Steckdose.

## 7. Ersatzteile

Wenn bestimmte Komponenten ausgetauscht werden müssen, vergewissern Sie sich, dass der Techniker die Ersatzteile verwendet, die vom Hersteller angegeben sind, oder Teile, die dieselben technischen Daten wie die Originalteile besitzen. Nicht zugelassene Ersatzteile können Brände, elektrische Schläge oder andere Gefahrensituationen herbeiführen.

## 8. Reparatur und Wartung

Alle Reparatur- und Wartungsmaßnahmen müssen von qualifiziertem Fachpersonal ausgeführt werden. Öffnen Sie auf keinen Fall das Gerät selbst, da die Gefahr elektrischer Schläge besteht.

## 9. Offene Flammen

Keine offenen Brandquellen z.B. brennende Kerzen auf das Gerät stellen.

**WARNHINWEIS:** Wenn das Gerät längere Zeit nicht benutzt wird, ziehen Sie den Netzstecker ab.

### Anweisungen zur Abfallentsorgung:

• Die Verpackung und Verpackungshilfen sind recyclingfähig und sollten prinzipiell der Wiederverwertung zugeführt werden. Verpackungsmaterialien wie Plastiktüten müssen von Kindern ferngehalten werden.

- Die Batterien dürfen nicht mit dem Hausmüll entsorgt werden (auch wenn sie frei von Schwermetallen sind). Bitte entsorgen Sie die Batterien umweltfreundlich. Beachten Sie auch die gesetzlichen Vorschriften.
- Die Kaltkathoden-Leuchtstofflampe im LCD-Feld enthält geringe Mengen Quecksilber. Bitte entsorgen Sie das Gerät entsprechend der geltenden Gesetze und Vorschriften.

„Der LCD-Bildschirm ist Produkt mit modernster Technologie, in dem etwa eine Million dünner Folien-Transistoren eingebaut sind, die Ihnen gute Bilddetails liefern. Gelegentlich können einige nicht aktive Pixel als ein fester blauer, grüner oder roter Punkt auf dem Bildschirm erscheinen. Bitte nehmen Sie zur Kenntnis, dass dies nicht die Leistung Ihres Produktes beeinflusst.“

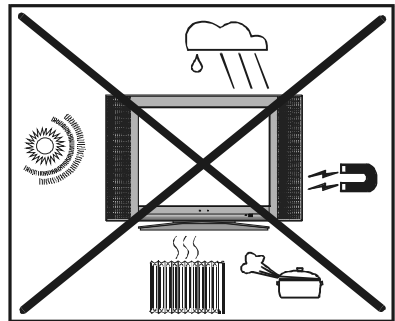

**„LASSEN SIE IHR TV-GERÄT WEDER IN BETRIEB, NOCH IN BEREITSCHAFT, WENN SIE IHR HAUS VERLASSEN.“**

## Vor dem Einschalten des TV-Gerätes

### Stromanschluss

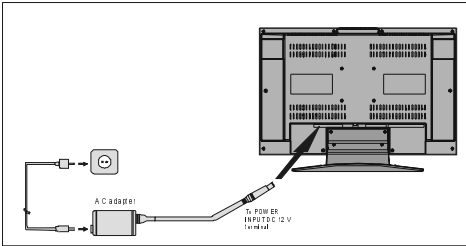

**WICHTIGER HINWEIS:** Das Fernsehgerät ist für 12 V Gleichstrom ausgelegt. Daher wird ein Netzgerät verwendet, das 12 V DC Spannung liefert. Schließen Sie das Netzgerät an eine Spannungsquelle mit 230V AC, 50 Hz an.

- Nach dem Auspacken warten Sie, bis das Gerät Raumtemperatur erreicht hat, bevor Sie es an den Netzstrom anschließen.

### Anschlussmöglichkeiten an der RF-Eingangsbuchse

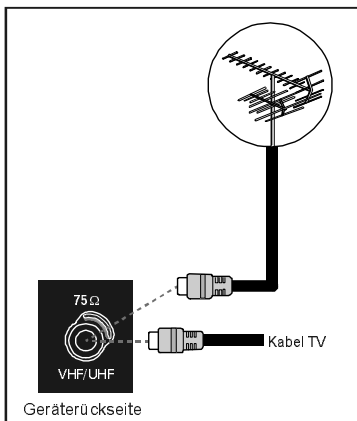

- Schließen Sie das Antennenkabel bzw. das Kabel für Kabel-TV an den RF-Anschluss an, der sich auf der Rückseite des Fernsehgerätes befindet. Schließen Sie die Kabel von den TV-Ausgängen der externen Geräte (VCR, DVB usw.) ebenfalls an diesen Anschluss an.

## Andere Geräte anschließen

**WICHTIGER HINWEIS:** Schalten Sie das Fernsehgerät aus, bevor Sie andere Geräte anschließen.

Die Anschlüsse für externe Geräte befinden sich an der Rückseite des TFT - TV. Beim Anschließen anderer Geräte über den Scart-Anschluss gehen Sie nach den Bedienungsanleitungen der entsprechenden Geräte vor.

## Einlegen der Batterien in die Fernbedienung

- Ziehen Sie die Batterieabdeckung auf der Rückseite der Fernbedienung vorsichtig hoch, und nehmen Sie diese von dem Batteriefach ab.
- Legen Sie zwei Batterien vom Typ AAA (R03) oder gleichwertige Batterien ein.
- Befestigen Sie die Batterieabdeckung wieder auf dem Batteriefach.



**HINWEIS:** Nehmen Sie die Batterie aus der Fernbedienung heraus, wenn das Gerät längere Zeit nicht benutzt wird. Die Fernbedienung könnte andernfalls durch die auslaufende Batterie beschädigt werden.

## Ein- und Ausschalten des TV-Gerätes

### TV-Gerät einschalten

- 1- Verbinden Sie das Stromkabel mit dem TV-Gerät und schalten es mit dem Netzschalter ein. Das Gerät schaltet nun automatisch in den Stand-By Betrieb und die LED-Anzeige an der Vorderseite des Gerätes leuchtet rot auf.

2- So schalten Sie das Gerät aus dem Bereitschaftsmodus ein:

Drücken Sie die Bereitschaftstaste oben am Fernsehgerät,

oder

Drücken Sie eine der Zifferntasten auf der Fernbedienung, um eine bestimmte Programmnummer aufzurufen,

oder

Drücken Sie die P/CH-Taste oben am Fernsehgerät, oder drücken Sie **P-** bzw. **P+** auf der Fernbedienung, um das zuletzt ausgeschaltete Programm auszuwählen.

Auf beide Arten schalten Sie das Fernsehgerät ein, und die LED leuchtet grün.

## Ausschalten des TV-Gerätes

- Drücken Sie die Bereitschaftstaste auf der Fernbedienung oder oben am Fernsehgerät. Das TV-Gerät geht auf Bereitschaft, und die LED schaltet von grün auf rot.

oder

Schalten Sie das Gerät mit dem Netzschalter aus.

## A.P.S. (Automatisches Programmiersystem)

Wenn Sie ihr TV-Gerät zum ersten Mal einschalten, wird die folgende Meldung angezeigt: **“Bei Neustart werden alle Programme gelöscht.”**. Das A.P.S.-System sucht und sortiert alle Kanäle, die in Ihrer Region verfügbar sind, und speichert diese automatisch in Ihrem TV-Gerät.

Wenn Sie die APS-Funktion vor dem Start stornieren möchten, betätigen Sie die Taste **“TV”**. Wählen Sie zu allererst das **“Land”** aus. Damit wird der Sortierprozess der APS-Funktion wirksam. Durch Drücken der Taste **“Δ”** oder **“∇”** gelangen Sie zur Sprachauswahl. Hier können Sie die Menüsprache des Gerätes auswählen. Nach Ihrer Auswahl werden die Menüs in der entsprechenden Sprache angezeigt. Zum Starten der Funktion bewegen Sie den Cursor mit der Taste **“Δ”** oder **“∇”** auf die Option **“Neu-Start”**, und drücken Sie die Taste **“<”** oder **“>”**.



A.P.S. In Betrieb  
Bitte Warten

Nach abgeschlossenem APS-Vorgang wird auf dem Bildschirm eine Programmliste angezeigt. In der Programmliste finden Sie die Programmnummern mit den dazugehörigen Programmnamen.

Wenn Sie während des APS auf die TV-Taste drücken wird der Suchlauf beendet. Es erscheint dann eine Liste mit den bis dahin abgespeicherten Programmen.

Wenn Ihnen die Programmnummern und/oder -namen nicht zusagen, können Sie diese im Menü Programm ändern.

## Bedienung des TV-Gerätes

*Sie können Ihr TV-Gerät sowohl mit der Fernbedienung als auch mit den Tasten am Gerät bedienen.*

## Bedienung mit den Tasten am TV-Gerät

Mit den Tasten auf dem Bedienfeld oben am Fernsehgerät können Sie die Lautstärke einstellen und die Programme auswählen.

## Lautstärkereglung

- Drücken Sie die Taste **- VOLUME**, um die Lautstärke zu verringern, oder **VOLUME +**, um die Lautstärke zu erhöhen. In der Mitte des unteren Bildschirmabschnitts wird eine Lautstärke-skala (Schieberegler) angezeigt.

## Programmwahl

- Drücken Sie die Taste **„P/Ch +“**, um das nächste Programm auszuwählen, oder drücken Sie **„- P/Ch“**, um das vorherige Programm auszuwählen.

## Hauptmenü aufrufen

- Drücken Sie die Taste „M“, um das Hauptmenü aufzurufen. Vom Hauptmenü aus wählen Sie mit „-P/Ch“ oder „P/Ch +“, die Untermenüs aus. Mit - VOLUME oder VOLUME + rufen Sie das gewählte Untermenü auf. Anweisungen zur Bedienung der Menüs finden Sie in dem Abschnitt **Menüsystem**.

## Bedienung mit den Tasten der Fernbedienung

Mit der Fernbedienung können Sie alle Funktionen Ihres Fernsehgeräts bedienen. Die Funktionen werden zusammen mit dem Menüsystem Ihres Fernsehgeräts beschrieben.

### Lautstärkeregelung

Drücken Sie auf „▲ +“, um die Lautstärke zu erhöhen. Drücken Sie auf „- ▼“, um die Lautstärke zu verringern. In der Mitte des unteren Bildschirmabschnitts wird eine Lautstärkeskala (Schieberegler) angezeigt.

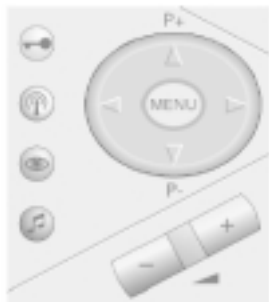

### Programmwahl

(Vorherige oder nächstes Programm)

- Drücken Sie die Taste „P-“, um das vorherige Programm aufzurufen.
- Drücken Sie die Taste „P +“, um das nächste Programm aufzurufen.

## Direkte Programmwahl:

Wählen Sie mit den Zifferntasten auf der Fernbedienung ein Programm zwischen 0 und 9 aus. Das Fernsehgerät schaltet auf das gewählte Programm. Für Programmnummern von 10 – 99 verwenden Sie die Taste für zweistellige Ziffern "- -".

**P - -** - Diese Anzeige befindet sich links oben am Bildschirm.

Anschließend drücken Sie nacheinander die Zifferntasten des gewünschten Programms (z.B. für Programm 27 drücken Sie zuerst die 2 und dann die 7). Wenn Sie beim Drücken der Zifferntasten zu lange zögern, erlischt die Anzeige, und die Funktion wird nicht ausgeführt. Nach Eingabe der ersten Ziffer darf auch die zweite Ziffer nicht zu spät gedrückt werden. Die zulässige Verzögerungszeit beträgt 3 Sekunden.

Um wieder einstellige Programme aufzurufen, drücken Sie direkt auf die entsprechende Programmziffer.

### Programmtausch

- Drücken Sie auf die Taste „↺“ (Programmtausch), um auf das zuletzt gewählte Programm zurückzuschalten. Mit dieser Taste schalten Sie zwischen den beiden zuletzt gesehenen Programmen um. Beispiel: Wählen Sie Programm 8. Rufen Sie anschließend Programm 2 auf. Wenn Sie nun die Taste „↺“ drücken, wird auf Programm 8 umgeschaltet. Wenn Sie die Taste nochmals drücken, wird wieder Programm 2 aufgerufen usw.

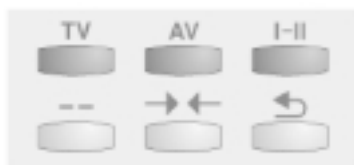

## Menüsystem

Ihr Fernsehgerät ist mit einer Menüführung ausgestattet, mit der Sie das multifunktionale System einfach bedienen können. Die Bedienung erfolgt über Menübefehle, die am Bildschirm angezeigt und ausgewählt werden.

Drücken Sie die Taste „MENU“. Das Hauptmenü wird in der Bildschirmmitte angezeigt.



Mit der Taste “△” oder “▽” wählen Sie ein Untermenü aus. Drücken Sie anschließend auf “◀” oder “▶” oder direkt auf „MODE“, um das Untermenü aufzurufen.

## HAUPTMENÜ

Das Menüsystem wird nachfolgend beschrieben.

Für die Schnellauswahl der Menüs drücken Sie die folgenden Tasten:

„MENU“-Taste - Hauptmenü

Rote (🎵) Taste - Menü „Ton“

Grüne (👁️) Taste - Menü „Bild“

Gelbe (🔑) Taste - Menü „Funktion“

Blaue (🔑) Taste - Menü „Install.“

Weisse (📶) Taste - Menü „Programm“ im TV-Modus oder Menü „Signalwahl“ im AV-Modus

Die Taste „Menu“ hat zweierlei Funktionen: Hauptmenü aufrufen bzw. beenden, Untermenü beenden und gleichzeitiges Aufrufen des übergeordneten Menüs.

## Das Menü „Ton“

### Toneinstellungen ändern

- Gehen Sie entweder durch Betätigen der “ROTE” (🎵) Taste direkt in das Menü **Ton**, oder
- rufen Sie das Hauptmenü auf. Darin ist **Ton** die erste Option. Im Hauptmenü wählen Sie mit der Taste “△” oder “▽” die Option **Ton** aus, und rufen Sie mit “◀”, “▶” oder „MODE“ das Menü **Ton** auf.

## Lautstärke einstellen:

Wenn Sie sich im Menü **Ton** befinden, ist **Lautstärke** als erste Option markiert.

- Drücken Sie auf “▶”, um die Lautstärke zu erhöhen.
- Drücken Sie auf “◀”, um die Lautstärke zu verringern.

Sie können die Lautstärke auch mit der Taste “▲ +” (lauter) oder “- ▲” (leiser) direkt einstellen.

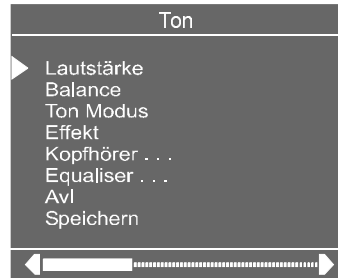

## Balance einstellen

Mit dieser Funktion können Sie die Balance zwischen rechtem und linkem Lautsprecher einstellen.

- Wählen Sie mit der Taste “△” oder “▽” die Option **Balance**.
- Um die Balance nach rechts zu verschieben, drücken Sie auf “▶”.
- Um die Balance nach links zu verschieben, drücken Sie auf “◀”.

Wenn sich der Balance-Regler in der Mitte befindet, wird der Cursor als Pfeil dargestellt.

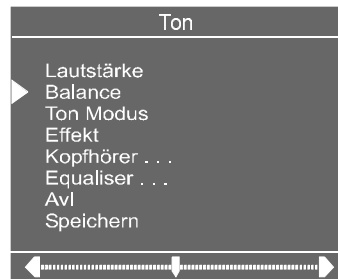

## Modus auswählen

- Wählen Sie mit der Taste “△” oder “▽” die Option **Modus**.

- Drücken Sie auf “◀” oder “▶”, um den **Modus** zu ändern.

Wählen Sie **Mono**, **Stereo** oder **Dual (I-II)**, sofern das gewählte Programm den entsprechenden Modus unterstützt.

Sie können den Tonmodus auch direkt ändern, indem Sie auf der Fernbedienung die Taste **I-II** betätigen.



Bei Zweikanalton-Übertragungen (Dual) können Sie mit dem Modus zwischen Originalton und synchronisierter Sprache wählen.

### Effekt einstellen

Mit dieser Funktion aktivieren bzw. deaktivieren Sie den Klangeffekt. Mit der Taste “◀” oder “▶” schalten Sie diese Funktion ein bzw. aus. Wenn als aktuelles Klangsystem **Mono** eingestellt ist und Sie den Effekt auf **EIN** schalten, wird der Klang wie **Stereo** wiedergegeben. Wenn als aktuelles Klangsystem **Stereo** eingestellt ist und Sie den Effekt einschalten, gewinnt der

Klang an räumlicher Tiefe. Ist der Effekt ausgeschaltet, so bleibt der Originalklang in **Mono** und **Stereo** erhalten.



### Kopfhöreeinstellungen ändern

- Wählen Sie mit der Taste “△” oder “▽” die Option **Kopfhörer**.
- Gehen Sie auf die Option **Kopfhörer**, und drücken Sie auf “◀” oder “▶” oder direkt auf „MODE“, um das Menü Kopfhörer aufzurufen. Dies ist ein Untermenü des Menüs **Ton**. Alle Optionen darin haben dieselbe Wirkungsweise wie in dem Menü **Ton**.



### Kopfhörer-Lautstärke einstellen

- Im Untermenü **Kopfhörer** ist Lautstärke als erste Option markiert.
- Drücken Sie auf “▶”, um die Lautstärke zu erhöhen.
- Drücken Sie auf “◀”, um die Lautstärke zu verringern.



### Kopfhörer-Tonmodus einstellen

- Wählen Sie mit der Taste “△” oder “▽” die Option **Ton-Modus**.

Um den aktuellen Tonmodus zu ändern, drücken Sie auf “◀” oder “▶”. (Beispiel: Wenn momentan Stereo eingestellt ist, rufen Sie Mono auf, bzw. umgekehrt).

Bei Zweikanalton-Übertragungen haben Sie in dem Menü Ton-Modus die Möglichkeit, zwischen Originalton und synchronisierter Sprache zu wählen. Wenn Sie also z.B. über Lautsprecher den Originalton hören, kann eine andere Person gleichzeitig über Kopfhörer den synchronisierten Ton hören.

## So speichern Sie die Einstellungen

- Drücken Sie auf der Fernbedienung „**MODE**“ oder
- Mit der „ $\Delta$ “ oder „ $\nabla$ “-Taste wählen Sie die Option **Speichern**. Drücken Sie die Taste „ $\triangleleft$ “, „ $\triangleright$ “ um die aktuellen Kopfhörer-Einstellungen für Lautstärke und Ton-Modus zu speichern. Die gespeicherten Werte gelten für alle Programme.

## Equaliser

- Wählen Sie mit der Taste „ $\Delta$ “ oder „ $\nabla$ “ die Option **Equaliser**.
- Drücken Sie auf „ $\triangleleft$ “ oder „ $\triangleright$ “ oder direkt auf „**MODE**“, um das Menü Equaliser aufzurufen.

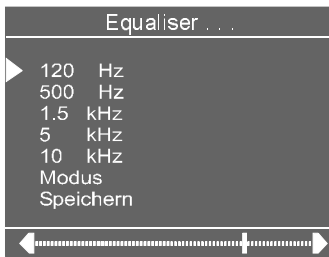

Unter dem Menüpunkt Modus finden Sie fünf vordefinierte und eine benutzerdefinierte Option: Benutzer, Klassik, Jazz, Rock, Pop und Flat. Die vordefinierten Optionen lassen sich nicht ändern. Wenn Sie eine der Frequenzen ändern möchten, muss der Modus auf **Benutzer** umgeschaltet werden.

Die 5 Optionen unter Modus sind verfügbar, um den Ton in den folgenden 5 Frequenzbereichen einzustellen: 120 Hz, 500 Hz, 1,5

kHz, 5 kHz und 10 kHz. Um die Werte der 5 Frequenzen zu ändern, wählen Sie mit der Taste „ $\Delta$ “ oder „ $\nabla$ “ eine der Optionen aus, und drücken Sie dann „ $\triangleright$ “, um den Wert zu erhöhen, bzw. „ $\triangleleft$ “ um den Wert zu verringern. In der mittleren Position wird der Cursor als Pfeil dargestellt.

Um die Equaliser-Einstellungen zu speichern, wählen Sie die Option **Speichern** und drücken auf „ $\triangleleft$ “ oder „ $\triangleright$ “, oder Sie drücken die Taste „**MODE**“.

Beim Speichervorgang werden alle Einstellungen gespeichert. Darüber hinaus bleiben die Einstellungen im Benutzermodus erhalten. D.h. wenn Sie die Werte mit einer der vordefinierten Optionen gespeichert haben, und Sie wählen den Benutzermodus erneut aus, werden die benutzerdefinierten Frequenzwerte aufgerufen.

## Automatische Lautstärkeregelung AVL

- Wählen Sie mit der Taste „ $\Delta$ “ oder „ $\nabla$ “ die Option **AVL**.
- Mit „ $\triangleleft$ “ oder „ $\triangleright$ “ schalten Sie diese Funktion ein bzw. aus.

Wenn die Programme in unterschiedlicher Lautstärke wiedergegeben werden, sorgt die AVL-Funktion für normale, gleichbleibende Lautstärke.



## So speichern Sie die Einstellungen

- Wenn sich der Cursor auf einer Option ohne Untermenü befindet, drücken Sie auf „**MODE**“, um die Einstellungen direkt zu speichern.
- Gehen Sie auf **Speichern**, und drücken Sie „ $\triangleleft$ “, „ $\triangleright$ “ oder „**MODE**“, um die Toneinstellungen zu speichern.



## Das Menü „Bild“

- Gehen Sie entweder durch Drücken der **“GRÜ-NEN”** (📁) Taste direkt in das Menü „Bild“, oder
- Drücken Sie auf **„MENU“**. Sie befinden sich nun im Hauptmenü. Wählen Sie mit der Taste **“Δ”** oder **“∇”** die Option **Bild** aus, und rufen Sie mit **“◀” / “▶”** oder **“MODE”** das Menü **Bild** auf.



## Helligkeit einstellen

- Im Bildmenü ist Helligkeit die erste Option.
- Drücken Sie auf **“▶”**, um die Helligkeit zu erhöhen.
- Drücken Sie auf **“◀”**, um die Helligkeit zu verringern.



## Kontrast einstellen

- Wählen Sie mit der Taste **“Δ”** oder **“∇”** die Option **Kontrast**.
- Drücken Sie auf **“▶”**, um den Kontrast zu erhöhen.
- Drücken Sie auf **“◀”**, um den Kontrast zu verringern.



## Farbstärke einstellen

- Wählen Sie mit der Taste **“Δ”** oder **“∇”** die Option **Farbstärke**.
- Drücken Sie auf **“▶”**, um die Farbstärke zu erhöhen.
- Drücken Sie auf **“◀”**, um die Farbstärke zu verringern.



## Schärfe einstellen

- Wählen Sie mit der Taste **“Δ”** oder **“∇”** die Option **Schärfe**.
- Drücken Sie auf **“▶”**, um die Schärfe zu erhöhen.
- Drücken Sie auf **“◀”**, um die Schärfe zu verringern.



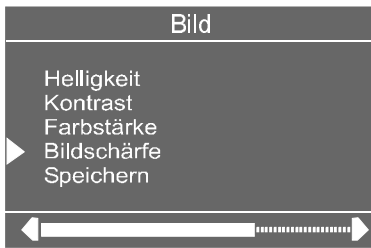

## Farbton einstellen

(Bei der NTSC-Wiedergabe erscheint diese Option nur im AV-Modus, wenn als Videosignal NTSC verwendet wird. Sonst steht Farbton im Menü Bild nicht zur Verfügung.):

- Wählen Sie mit der Taste "△" oder "▽" die Option **Farbton**.
- Drücken Sie auf "▷", um die Sättigung zu erhöhen.
- Drücken Sie auf "◁", um die Sättigung zu verringern.

Die mittlere Einstellung wird durch einen Pfeil dargestellt.



## So speichern Sie die Einstellungen

- Wenn sich der Cursor auf einer Option ohne Untermenü befindet, drücken Sie auf „MODE“, um die Einstellungen direkt zu speichern.
- oder
- Gehen Sie auf **Speichern**, und drücken Sie "◁" / "▷" oder "MODE", um die Bildeinstellungen zu speichern.



## Das Menü „Funktion“

- Gehen Sie entweder durch Drücken der "**GELBEN**" (Ⓚ) Taste direkt in das Menü „Funktion“, oder
- Drücken Sie die Taste „**MENU**“. Sie befinden sich nun im Hauptmenü. Wählen Sie mit der Taste "△" oder "▽" die Option **Funktion**. Rufen Sie anschließend mit "◁" / "▷" oder "MODE" das Menü Funktion auf.



## Sleep Timer

In dem Menü „Funktion“ ist **Sleep Timer** als erste Option markiert. Mit den Tasten "◁" oder "▷" können Sie den Sleep Timer auf folgende Einstellungen programmieren: **Aus, 0:15, 0:30, 0:45, 1:00, 1:15, 1:30, 1:45** und **2:00**.

Wenn der Sleep Timer aktiviert ist, wird dieser mit dem TV-Status oben rechts am Bildschirm angezeigt.

0:15



Nach Ablauf der im Sleep Timer eingestellten Zeit schaltet das Gerät auf Bereitschaft.

## Kindersicherung

Mit dieser Funktion verhindern Sie, dass Unbefugte ohne Fernbedienung Programme wechseln oder Einstellungen ausführen können.

Die **Kindersicherung** kann mit der “◀” oder “▶”-Taste **Ein-** oder **Ausgeschaltet** werden. In der Einstellung **Aus** kann Ihr TV-Gerät auf herkömmliche Weise bedient werden. In der Einstellung **Ein** kann das Gerät nur über die Fernbedienung bedient werden. In diesem Fall sind die TV-Funktionstasten auf dem TV-Gerät bis auf die „“-Taste außer Betrieb.



## Menüsprache einstellen

Auf dem Menüpunkt **Sprache** wählen Sie mit “◀” oder “▶” Ihre Menüsprache aus.



## Kopie (AV-2 Ausgang)

Unter Kopie stehen die Optionen TV, AV-1 oder AV-3 zur Auswahl, die am Ausgang AV-2 zur Verfügung stehen. Auf dem Menüpunkt **Kopie** wählen Sie mit der Taste “◀” bzw. “▶” die Option TV, AV-1 oder AV-3 aus.

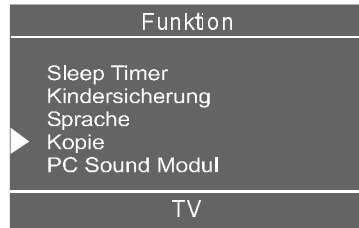

## PC Sound Modul (PC-Ton)

Auf dem Menüpunkt PC-Ton rufen Sie mit “◀” oder “▶” die Option PC Sound Modul (PC-Ton) auf.

Zur Tonwiedergabe im PC-Modus wählen Sie eine der Audioquellen TV, AV-1, AV-2, AV-3 oder PC aus.

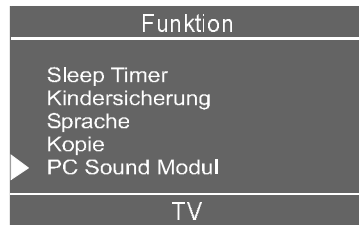

## Einstellungen speichern

In dem Menü Funktion werden alle Einstellungen automatisch gespeichert.

## Das Menü „Install“

- Gehen Sie entweder durch Drücken der **“BLAU-EN”** () Taste direkt in das Menü „Install“,  
oder
- Drücken Sie die Taste **„MENU“**. Sie befinden sich nun im Hauptmenü. Im Hauptmenü wählen Sie mit der Taste “△” oder “▽” die Option **Install**. Rufen Sie anschließend mit “◀” / “▶” oder **„MODE“** das Menü Install auf.



Die im Menü „Install“ mit „ $\Delta$ “ oder „ $\nabla$ “ ausgewählte Option wird in der unteren Zeile hellblau hervorgehoben. Die mit den Tasten „ $\triangleleft$ “ bzw. „ $\triangleright$ “ ausgeführten Änderungen betreffen nur die hellblau markierte Option in der unteren Zeile.

## Programmauswahl

Zur Auswahl der Programmnummern verwenden Sie entweder die Taste „ $\triangleleft$ “ oder „ $\triangleright$ “, die Zifferntasten oder die Taste für zweistellige Ziffern.

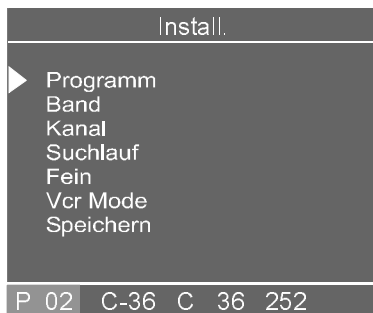

## Band auswählen

Als Frequenzband können Sie entweder

- „C“ oder „S“ wählen. Drücken Sie dazu die Taste „ $\triangleleft$ “ oder „ $\triangleright$ “.

## Band wählen

Rufen Sie mit den Tasten „ $\Delta$ “ und „ $\nabla$ “ die Option „Band“ auf und stellen Sie mit den Tasten „ $\triangleleft$ “ oder „ $\triangleright$ “ die Bandart ein (C für Standardkanäle und S für Sonderkanäle).

## Suchlauf starten

Um den Sendersuchlauf zu starten, drücken Sie die Taste „ $\triangleright$ “ (vorwärts) oder „ $\triangleleft$ “ (rückwärts). Wenn ein Signal gefunden wurde oder wenn nach erfolgter Suche das Ende des Frequenzbands erreicht ist, können Sie mit „ $\triangleleft$ “ oder „ $\triangleright$ “ den Suchprozess fortsetzen. Um den Suchprozess bei Bedarf anzuhalten, drücken Sie erneut „ $\triangleleft$ “ oder „ $\triangleright$ “.

## Feinabstimmung

Wenn Sie mit der Bildqualität nicht zufrieden sind, können Sie das Bild (nach der Grobeinstellung) mit der Feinabstimmung nachregeln.

Drücken Sie auf der Option **Feinabstimmung** die Taste „ $\triangleleft$ “ oder „ $\triangleright$ “, bis das Bild optimal eingestellt ist.

Normalerweise befindet sich der Cursor für die Feinabstimmung in der Nähe der linken Seite der Skala und wird durch einen Pfeil angezeigt.

## VCR-Modus einstellen (Videorecorder)

- Diese Option ist in den Modi **TV**, AV-1, AV-2, AV-3, S-VHS sichtbar.
- Wenn Sie in diesen AV-Modi eine **VCR**-Bildquelle ansehen möchten, sollten Sie **VCR** auf „Ein“ setzen. Dazu führen Sie den Cursor auf diese Option, und drücken Sie „ $\triangleleft$ “ oder „ $\triangleright$ “, sodass „Ein“ ausgewählt ist.
- Wenn Sie sich eine **DVD** ansehen möchten, setzen Sie diese Einstellung auf „Aus“. Bei **DVD** wird ein anderes Signal als bei **VCR** verwendet. Um eine bessere Bildqualität zu erhalten, setzen Sie daher den **VCR**-Modus auf „Aus“.

## Einstellungen speichern

- Drücken Sie auf der Fernbedienung „**MODE**“, oder
- Gehen Sie auf **Speichern**, und drücken Sie „ $\triangleleft$ “, „ $\triangleright$ “ oder „**MODE**“, um die Einstellungen im Menü Install. zu speichern.

## Das Menü „Programm“

- Gehen Sie entweder durch Betätigen der weisen Taste „“ direkt in das Menü Programm, oder
- Drücken Sie die Taste „**MENU**“. Sie befinden sich nun im Hauptmenü. Im Hauptmenü wählen Sie mit der Taste „ $\Delta$ “ oder „ $\nabla$ “ die Option **Programm**. Rufen Sie anschließend mit „ $\triangleleft$ “ / „ $\triangleright$ “ oder „**MODE**“ das Menü Programm auf.



Durch Verschieben des Cursors in vier Richtungen können Sie 20 Programme auf derselben Seite erreichen. Durch Vor- und Zurückblättern der Seiten mit den Navigationstasten können Sie alle Programme im TV-Modus auswählen (nicht im AV-Modus).

Bei Cursorbetätigung erfolgt die Programmwahl automatisch. Zur Programmwahl können Sie auch die Zifferntasten bzw. die Taste für zweistellige Ziffern verwenden. Auch auf diese Weise erfolgt die Programmauswahl automatisch. Der TV-Status wird ebenfalls durch die Programmwahl verändert. Wenn Sie für die Programmwahl die Taste für zweistellige Ziffern verwenden, wird die Programmnummer der TV-Statusanzeige als „P -“-Maske dargestellt. Anschließend werden die Ziffern mit den Zifferntasten in die Maske eingetragen.

Als Programmnummern sind Zahlen zwischen 00 und 99 zulässig. Programmnamen können aus maximal 4 Zeichen bestehen. Nach dem automatischen Speichern sind die Programmnamen folgendermaßen verzeichnet:

- Kanal-Suche „C-01“ oder „S-01“ (Band- und Kanalnummer) oder der Name des eingestellten Senders.

Programm.		P 02	
▶ 01	C-01	11	----
02	C-02	12	----
03	C-03	13	----
04	C-04	14	----
05	S-01	15	----
06	S-02	16	----
07	----	17	----
08	----	18	----
09	----	19	----
10	----	20	----
Name		Einfügen	
Löschen		Auto. Speich.	

Im unteren Bereich des Menüs befinden sich verschiedene Sortierfunktionen. Jede dieser Funktionen wird mit einer Farbtaste (s.o.) aktiviert. Mit der Funktion **Name** lässt sich der Programmname ändern. Mit **Löschen** können Sie ausgewählte Programme löschen. Mit **Einfügen** fügen Sie Programme an eine andere Stelle der Programmliste ein. Mit der Funktion **Auto Speich.** wird das Menü Auto Speich. aufgerufen.

### Name:

Um den Namen des gewünschten Programms zu ändern, wählen Sie das Programm aus, und drücken Sie die rote (🔴) Taste (**Name**). Das erste Zeichen des gewählten Programmnamens blinkt. Um das Zeichen zu ändern, drücken Sie die Taste „Δ“ oder „∇“. Mit der Taste „◀“ oder „▶“ können Sie andere Zeichen auswählen. Wenn sich der Cursor auf dem letzten keinen Zeilenumbruch

Zeichen des Programmnamens befindet, bewegen Sie mit „▶“ wieder an den Anfang. Wenn sich der Cursor auf dem ersten Zeichen des Programmnamens befindet, bewegen Sie mit „◀“ auf das letzte Zeichen.

Nach dem Ändern wird der neue Name durch Betätigen der roten (🔴) Taste (**Speichern**) gespeichert. Durch Aktivieren der Funktion **Name** sind die Funktionen **Einfügen**, **Löschen** und **Auto Speich.** inaktiv. Gleichzeitig wird die Funktion **Abbruch** verfügbar. Sie können damit die Namensänderung rückgängig machen, wenn Sie den neuen Namen nicht speichern möchten. Diese Funktion aktivieren Sie mit der **blauen** Taste.



### Einfügen:

Wenn Sie die grüne (🟢) Taste (**Einfügen**) drücken, werden die Funktionen **Name**, **Auto Speich.** und **Löschen** ausgeblendet, und das ausgewählte Programm wird mit Pfeil angezeigt. Die automatische Auswahl ist außer Kraft gesetzt. Markieren Sie mit den Navigationstasten den neuen Platz für das Programm. Durch erneutes Betätigen der grünen Taste wird das

Programm am gewünschten Platz eingefügt.

Um die Funktion „**Abbruch**“ beim „**Einfügen**“-Vorgang zu aktivieren, drücken Sie die **blaue** Taste.

### Löschen:

Um die Funktion „**Löschen**“ zu aktivieren, drücken Sie die **gelbe** (☺) Taste (die Funktionen **Name**, **Einfügen** und **Auto Speich.** sind inaktiv). Durch erneutes Betätigen der gelben Taste werden die ausgewählten Programme aus der Programmliste gelöscht, und die anderen Programme rücken entsprechend auf. Mit der **blauen** (☹) Taste brechen Sie den **Löschen**-Vorgang ab.

### Automatisches Speichern:

Um das Menü fett. aufzurufen, drücken Sie die blaue Taste. Näheres über die einzelnen Funktionen lesen Sie unter „**Automatisches Speichern**“.

Die Funktion Auto Speich. sucht und sortiert alle Kanäle, die in Ihrer Region verfügbar sind, und speichert diese automatisch in Ihrem Fernsehgerät.

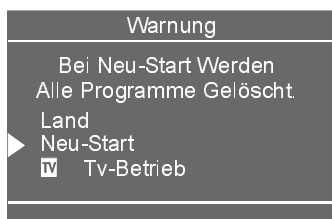

Wählen Sie zu allererst mit den Tasten “◀” oder “▶” das „**Land**“ aus.

Wenn Sie die Funktion **Auto Speich.** abbrechen möchten, drücken Sie auf „**TV**“. Um die Option **Neu-Start** zu wählen, drücken Sie die Taste “△” oder “▽”. Bestätigen Sie anschließend mit “◀” oder “▶”.

Nach Abschluss des automatischen Speicher- vorgangs wird auf dem Bildschirm eine Programm- liste angezeigt. In der Programm- liste finden Sie die Programmnummern mit den dazugehörigen Programmnamen.

Wenn Ihnen die Programmnummern und/oder -namen nicht zusagen, können Sie diese im Menü Programm ändern.

### Das Menü „Signalwahl“

Sie können Ihr Fernsehgerät in einen AV-Modus schalten, indem Sie die Taste „AV“ drücken oder im Menü „Signalwahl“ den entsprechenden Modus auswählen.

Wenn sich das Gerät im AV-Modus befindet, können Sie Ihr Fernsehgerät im Menü “Signalwahl” auf TV oder andere AV-Modi schalten. Das Menü “Signalwahl” rufen Sie im Hauptmenü auf.



Im Hauptmenü wählen Sie zunächst mit “△” oder “▽” das Menü “Signalwahl” aus und rufen es anschließend mit “◀” / “▶” oder “**MODE**” auf. Im Menü “Signalwahl” können Sie den Cursor mit “△” oder “▽” verschieben. Wenn sich der Cursor auf der gewünschten Option befindet, bestätigen Sie mit “**MODE**” oder “◀” oder “▶”. Der ausgewählte Modus wird nun auf dem Bildschirm angezeigt.



## Weitere Funktionen

### TV Status

Zum TV-Status gehören **Programmnummer**, **Programmname** oder **AV** (oben links am Bildschirm) und **Sleep Timer** (die verbleibende Zeit wird bei aktivem Sleep Timer oben rechts am Bildschirm angezeigt). Auch die **Tonmodusanzeige** und das **Bildformat** werden mit ihnen zusammen angezeigt. Jeweils nach dem Programmwechsel werden diese Statusinformationen 3 Sekunden lang angezeigt.

**P 01** Programmnummer

**PR 01** Programmname (4 Zeichen)

Diese Anzeigen werden eingeblendet, wenn Sie mit den Zifferntasten ein neues Programm aufrufen, oder wenn Sie eine der Tasten „**↩**“, „**P-**“, „**P+**“, „**TV**“ oder „**AV**“ drücken.

### Programmtausch (↩)

Mit dieser Taste schalten Sie auf das vorherige Programm zurück. Wenn Sie mehrmals auf die Taste „**↩**“ drücken, schaltet das Fernsehgerät zwischen den beiden zuletzt eingeschalteten Programmen um.

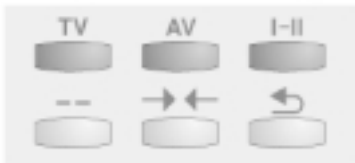

### Zweistellige Ziffern (- -)

Wenn Sie die Taste für zweistellige Ziffern drücken, wird anstelle der Programmnummer diese Maske eingeblendet.

**P - -**

Geben Sie nun nacheinander die beiden Ziffern der Programmnummer ein, um das gewünschte Programm aufzurufen. Wenn Sie beim Drücken der Zifferntasten zu lange zö-

gern, erlischt die Anzeige, und die Funktion wird nicht ausgeführt. Nach Eingabe der ersten Ziffer darf auch die zweite Ziffer nicht zu spät gedrückt werden. Die zulässige Verzögerungszeit beträgt 3 Sekunden.

### Persönliche Einstellungen (→←)

Wenn Sie die Taste „**→←**“ drücken, werden alle voreingestellten Werte wiederhergestellt.

**PP**

### Tonanzeige

Als Alternativen werden Mono, Stereo, Dual I oder Dual II angezeigt. Diese Anzeige wird am Bildschirm unter der Programmnummer eingeblendet. Zur Auswahl der Toneinstellungen Mono, Stereo, Dual I oder Dual II verwenden Sie die Taste „**I-II**“.

**MONO**

Bei Mono-Übertragungen bzw. bei Mono-Einstellung in Stereo-Übertragungen.

**STEREO**

Bei **Stereo**-Übertragungen.

**DUAL I**

Bei Zweikanalton-Übertragungen. Dual I ist als Standard eingestellt und kann über die Fernbedienung auf Dual II umgeschaltet werden.

**DUAL II**

Wenn Dual II über die Fernbedienung eingestellt wird.

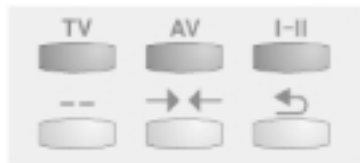

### Bildformat

Die Bildformat-Anzeige erscheint, wenn die „**↩**“-Taste gedrückt wird. Mit der Taste „**↩**“ kann das Bildformat auf **Auto**, **4:3** oder **16:9** geändert werden.

## Sleep Timer-Anzeige

Diese Anzeige wird im oberen rechten Bereich des Bildschirms eingeblendet, wenn ein neues Programm über die Eingabetasten oder durch Betätigen der „“, „P-“, „P+“, „TV“ oder „AV“-Taste aufgerufen wird. Wenn der Sleep Timer aktiviert ist, wird er gemeinsam mit dem TV-Status angezeigt und nach 3 Sekunden ausgeblendet.



Nach Ablauf der im Sleep Timer eingestellten Zeit schaltet das Gerät auf Bereitschaft.

0:15

## Stummschalten-Anzeige

Bei ausgeschalteten Lautsprechern ist diese Anzeige oben in Bildschirmmitte eingeblendet. Sie erlischt, wenn die Lautsprecher wieder eingeschaltet werden.



Um die Lautsprecher wieder einzuschalten, gibt es zwei Möglichkeiten: Betätigen Sie die Taste „“, um die Lautstärke wieder auf den vorherigen Wert zu setzen, oder regeln Sie die Lautstärke mit der Taste „“ vom Minimum auf den gewünschten Wert hoch. Beim Verringern des Lautstärkepegels mit „“ bleibt der Ton weiter abgeschaltet. Erst wenn Sie die Lautsprecher wieder einschalten, wird die neue, leisere Lautsprechereinstellung wirksam.

## Abschalt-Timer bei fehlendem Signal (TV)

Wenn 5 Minuten lang kein gültiges Signal empfangen wird und in dieser Zeit keine Eingabe von der Fernbedienung erfolgt, schaltet das Gerät auf Bereitschaft.

Falls während dieser 5 Minuten Zeitspanne eine Eingabe auf der Fernbedienung erfolgt, wird der Timer angehalten. Bleibt das Signal wiederum aus, so beginnt der Timer nach 3 Sekunden wieder mit dem 5-Minuten-Count-down.

Im AV-Modus ist diese Funktion nicht wirksam.



4:31

## Abschalten bei fehlendem Signal (PC)

Wenn innerhalb von 5 Minuten kein gültiges Signal erkannt wird, geht das TV-Gerät in den Stand-By-Modus. Um das TV-Gerät einzuschalten, drücken Sie auf die „Stand-By“-Taste.

Kein PC Eingabe

## Lautstärkeskala

Diese Anzeige befindet sich in der unteren Bildschirmmitte. Wenn Sie die Tasten  + oder  - auf der Fernbedienung oder oben am Fernsehgerät drücken, wird die Lautstärkeskala eingeblendet, sofern

sich kein Menü am Bildschirm befindet. Die Skala bleibt nach Ende der Eingabe noch 3 Sekunden lang eingeblendet.



## AV-Betriebsarten

Mit der Taste „AV“ schalten Sie Ihr Fernsehgerät in den AV-Modus um (außer im Videotext-Modus). Die folgenden AV-Modi werden durch Drücken dieser Taste nacheinander aufgerufen: AV-1, AV-2, AV-3, S-VIDEO, PC.

Um den AV-Modus abzubrechen, drücken Sie die Taste „TV“, eine Zifferntaste oder „P-“ / „P+“.

## Signal außerhalb des Bereichs

Wenn das PC-Eingangssignal nicht von dem LCD-TFT-Fernsehgerät unterstützt wird, erscheint die Meldung „Signal ausser intervall“, und der Bildschirm wird gelöscht.

Signal ausser intervall

## PC-MODUS

## Das Tonmenü

### Installation

- Schalten Sie Computer und Monitor aus, bevor Sie das Kabel anschließen.
- Der Monitor wird mit einem 15-poligen Kabel geliefert. Schließen Sie das eine Ende des Signalkabels am 15-poligen Anschluss Ihres Computers an.

15 Pin Mini D-Sub Connector

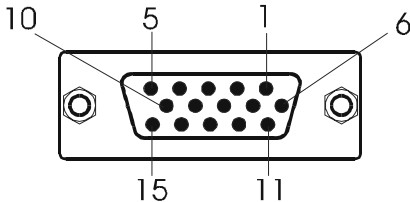

- Drehen Sie die Steckerschrauben mit den Fingern fest, so dass die Stecker gesichert sind.
- Wenn Sie einen PC mit Microsoft Plug & Play-Grafikkarte und dem Betriebssystem Windows verwenden, wählt das System die entsprechende Synchronisation für Ihren Monitor aus.

Im Hauptmenü wählen Sie mit der Taste "△" oder "▽" die Option „Ton“ aus, drücken Sie die Taste "◀", "▶" oder „MODE“, um das Tonmenü aufzurufen.

Die Optionen dieses Menüs werden ab Seite 11 unter Tonmenü beschrieben.

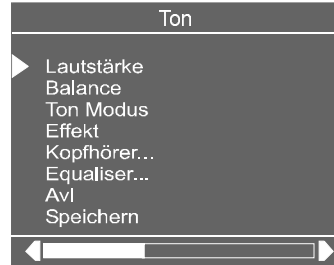

### Das Bildmenü

Im Hauptmenü wählen Sie mit der Taste "△" oder "▽" die Option „Bild“ aus, drücken Sie die Taste "◀", "▶" oder „MODE“, um das Bildmenü aufzurufen.

Die Einstellungen in diesem Menü sind identisch mit den Einstellungen im TV-Bildmenü, das ab Seite 14 erläutert wird.



### Von TV auf PC umschalten

Drücken Sie zuerst die  Taste und dann gleichzeitig die „SHIFT“ Taste um direkt in den PC-Modus umzuschalten.

### Hauptmenü im PC-Modus:

Rufen Sie mit der Fernbedienungstaste „MENU“ das Hauptmenü auf.

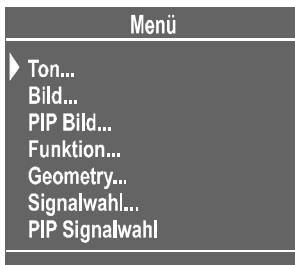

### PIP-Bild (Bild-im-Bild)

Im Hauptmenü wählen Sie mit der Taste "△" oder "▽" die Option „PIP-Bild“ aus, und drücken Sie die Taste "◀", "▶" oder „MODE“, um das PIP-Menü aufzurufen.

Das Menü wird zusammen mit dem Bild-im-Bild am Bildschirm eingeblendet. Anderenfalls wird die Meldung „PIP Kein Eingabe“ unten am Menü angezeigt.





Das PIP (Bild im Bild) wird mit der Taste „“ eingeblendet.

### Neuer Absatz:

#### Größe und Position des PIP-Fensters

Mit dem Drücken der „MODE“-Taste wählen Sie das PIP-Fenster aus und der Rahmen des PIP-Fensters wird grün. Die Position des PIP-Fensters kann mit der Taste „4“ / „6“ verändert werden. Es gibt sechs verschiedene PIP-Positionen. Die Größe des PIP wird mit der „8“-Taste verringert und mit der „2“-Taste vergrößert. Es stehen drei verschiedene PIP-Größen zur Verfügung.

Das Programm in dem PIP-Fenster wird auf- oder abwärts verändert, indem die „P+“ / „P-“ -Tasten betätigt werden. Auch der AV-Modus ist im PIP-Fenster verfügbar. Die Eingabetasten sind für das PIP-Fenster nicht aktiv. Das PIP-Fenster wird mit der „“-Taste wieder abgeschaltet.

#### Das Funktionsmenü:

Im Hauptmenü wählen Sie mit der Taste „ $\Delta$ “ oder „ $\nabla$ “ die Option „Funktion“ aus, und drücken Sie die Taste „ $\leftarrow$ “, „ $\rightarrow$ “ oder „MODE“, um das Funktionsmenü aufzurufen.

Die Optionen dieses Menüs werden ab Seite 15 unter Funktionsmenü beschrieben.



#### PC Ton Modus

Das Gerät wählt den Ton Modus im PC Betrieb aus. Beachten Sie dabei : Falls PIP (Bild in Bild) eingeschaltet ist und der Rahmen grün leuchtet, schaltet der Ton zu dem PIP Bild. Wenn Sie PIP schließen oder der Bildrahmen blau ist, schaltet der Ton in den PC Modus zurück.

#### Das Geometriemenü:

Im Hauptmenü wählen Sie mit der Taste „ $\Delta$ “ oder „ $\nabla$ “ die Option „Geometry“ aus, und drücken Sie die Taste „ $\leftarrow$ “, „ $\rightarrow$ “ oder „MODE“, um das Geometriemenü aufzurufen.

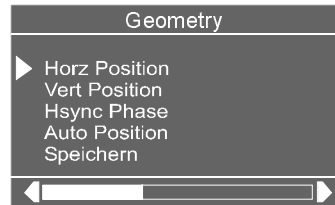

Stellen Sie mit den Tasten „ $\leftarrow$ “, „ $\rightarrow$ “ die erforderliche Horizontal-, Vertikallage oder Hsync-Phase ein.

Sie können die Positionseinstellung auch direkt mit Auto-Position durchführen.

Wählen Sie mit der Taste „ $\Delta$ “ oder „ $\nabla$ “ die Option „Auto-Position“, und drücken Sie die Taste „ $\leftarrow$ “ oder „ $\rightarrow$ “.

Unten im Menü wird die Meldung „Warten“ angezeigt. Nach wenigen Sekunden wird die Bildschirmgeometrie automatisch eingestellt.

**Warnhinweis:** Die Funktion Auto-Position sollte mit Vollbild durchgeführt werden, damit das Gerät ordnungsgemäß eingestellt wird.

Um diese Menüeinstellung zu speichern, wählen Sie mit der Taste „ $\Delta$ “ oder „ $\nabla$ “ die Option „Speichern“, und drücken Sie auf „MODE“. Im unteren Bereich des Menüs wird einige Sekunden lang die Meldung „Gespeichert“ angezeigt.

#### Signalmenü:

Im Hauptmenü wählen Sie mit der Taste „ $\Delta$ “ oder „ $\nabla$ “ die Option „Signal“ aus, und drücken Sie die Taste „ $\leftarrow$ “, „ $\rightarrow$ “ oder „MODE“, um das Signalmenü aufzurufen.

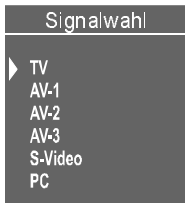

Wählen Sie eine der verfügbaren Signalquellen TV, AV-1, AV-2, AV-3, S-VIDEO oder PC aus, indem Sie die Taste „◀“, „▶“ oder „MODE“ drücken.

### PIP-Signalmenü:

Dieses Menü ist verfügbar, wenn das Bild-in-Bild angezeigt wird.

Im Hauptmenü wählen Sie mit der Taste „△“ oder „▽“ die Option „PIP-Signalwahl“ aus, und wählen Sie eine der verfügbaren Signalquellen TV, AV-1, AV-2, AV-3 oder S-VIDEO aus, indem Sie Taste „◀“, „▶“ drücken und anschließend mit „MODE“ bestätigen.

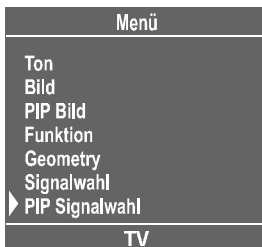

## Teletext

Teletext ist ein Informationssystem, bei dem Texte auf Ihrem TV-Bildschirm angezeigt werden. Mit dem Teletext-Informationssystem können Sie sich Informationsseiten über die Themen anzeigen lassen, die Sie im Inhaltsverzeichnis (Index) finden.

Im Textmodus steht die Bildschirmanzeige nicht zur Verfügung.

Kontrast-, Helligkeit- und Farbreglung sind im Textmodus nicht verfügbar; Lautstärkeregelung ist möglich.

### Teletext aktivieren

- Um Teletext zu aktivieren, wählen Sie einen TV-Sender aus, der Teletext überträgt.

- Betätigen Sie die Taste „TEXT“ (TELETEXT). Normalerweise erscheint nun das Inhaltsverzeichnis (Index) am Bildschirm.



### Teletextseite aufrufen

- Geben Sie mit den Zifferntasten die Nummer der gewünschten Teletextseite ein.

Die gewählte Seitennummer wird oben links am Bildschirm angezeigt. Der Teletext-Seitenzähler sucht nun so lange, bis die ausgewählte Seite erreicht ist. Die gewünschten Informationen werden am Bildschirm angezeigt.



- Mit der Taste „P+“ blättern Sie den Teletext jeweils eine Seite weiter.
- Mit der Taste „P-“ blättern Sie den Teletext jeweils eine Seite zurück.

### Indexseite aufrufen

- Um die Seitennummer für den Index aufzurufen (normalerweise Seite 100), drücken Sie die Taste „**Ⓢ**“.

### Teletext zusammen mit TV-Programm anzeigen

- Drücken Sie die Taste „**Ⓢ**“. Der Text überlagert nun das Programm auf dem Bildschirm.
- Betätigen Sie nun die Taste „**Ⓢ**“ erneut, um zu der Teletextseite zurück zu gelangen.

## Doppelte Texthöhe einstellen

- Drücken Sie die Taste „**☞**“, um die obere Hälfte der Seite in doppelter Schriftgröße anzuzeigen.
- Drücken Sie die Taste „**☞**“ erneut, um die untere Hälfte der Seite in doppelter Schriftgröße anzuzeigen.
- Um die gesamte Seite wieder in normaler Schriftgröße anzuzeigen, drücken Sie nochmals die Taste „**☞**“.

## „Versteckte“ Informationen zeigen

- Auf Quiz- oder Spielseiten rufen Sie durch gleichzeitiges Drücken der **SHIFT**-Taste und der Taste „**☞?**“ die versteckten Antworten auf.
- Wenn Sie die **SHIFT**-Taste und „**☞?**“ nochmals gleichzeitig drücken, sind die angezeigten Antworten wieder verborgen.

## Automatischen Seitenwechsel anhalten

Die ausgewählte Teletextseite enthält möglicherweise mehr Informationen, als der Bildschirm fassen kann. Die übrigen Informationen werden nach einer Verzögerungszeit angezeigt.

- Drücken Sie die Taste „**☞**“, um den automatischen Seitenwechsel anzuhalten.
- Drücken Sie die Taste „**☞**“ erneut, um die nächste Seite anzuzeigen.

## Unterseite aufrufen

Unterseiten sind Abschnitte von längeren Teletextseiten, die nur abschnittsweise am Bildschirm angezeigt werden können.

- Rufen Sie die gewünschte Teletextseite auf.
- Betätigen Sie die Taste „**☞**“.
- Geben Sie mit den Zifferntasten vier Ziffern ein (z.B. 0001), um die gewünschte Unterseite aufzurufen.
- Wenn die ausgewählte Unterseite nicht nach kurzer Zeit angezeigt wird, drücken Sie gleichzeitig die **SHIFT**-Taste und „**☞**“. Das **TV**-Programm wird am Bildschirm angezeigt.

- Wenn die gewählte Teletextseite aufgefunden ist, wird die Seitennummer links oben am Bildschirm angezeigt.
- Um die gewählte Teletextseite anzuzeigen, drücken Sie gleichzeitig die **SHIFT**-Taste und „**☞**“.



## Fasttext

Ihr Gerät unterstützt das Teletextsystem mit 7 gespeicherten Seiten. Wenn Sie eine von den 7 Seiten aufrufen, die sich im Speicher befindet, wird diese Seite ohne Suche sofort angezeigt.

- Mit der Taste „**P+**“ blättern Sie den Teletext jeweils eine Seite weiter.
- Mit der Taste „**P-**“ blättern Sie den Teletext jeweils eine Seite zurück.

## Für Fasttext

Die Themenüberschrift für die Informationen ist möglicherweise farbig dargestellt.

- Betätigen Sie die entsprechende **rote** (🎵), **grüne** (👁️), **gelbe** (👁️) oder **blaue** (🔑) Farbtaste, um die gewünschte Seite schnell aufzurufen.

## Teletext beenden

- Drücken Sie auf „**TV**“. Der Bildschirm schaltet in den TV-Modus.

## Uhrzeit anzeigen

- Wenn Sie ein TV-Programm mit Teletext-Übertragung ansehen, drücken Sie auf „**☞**“. Die aktuelle Uhrzeit wird aus dem Teletext entnommen und oben rechts am Bildschirm angezeigt, bis Sie die Taste „**☞**“ drücken.
- Wenn Sie ein Programm ohne Teletext-Übertragung ansehen, werden keine Zeitdaten angezeigt.

## Anschluss externer Geräte

Sie können eine breite Palette von Audio- und Videogeräten an Ihr Fernsehgerät anschließen.

Die Anschlussdiagramme am Ende dieses Abschnitts zeigen Ihnen, wo die verschiedenen externen Geräte an der Rückseite Ihres Fernsehgeräts angeschlossen werden sollten.

### PC-Tonanschluss

- Verbinden Sie den PC-Audioausgang über ein Stereoanschlusskabel mit dem **PC-Audioeingang** des TFT-Geräts.
- Im Hauptmenü wählen Sie mit der Taste "△" oder "▽" die Option „Funktion“ aus, und drücken Sie die Taste "◀", "▶" oder „MODE“, um das Funktionsmenü aufzurufen. Gehen Sie mit der Taste "△" oder "▽" auf die Option „PC-Tonmodus“, und wählen Sie mit der Taste "◀" oder "▶" unter den Möglichkeiten TV, AV-1, AV-2, AV-3 und PC die Option **PC** aus.
- Im Hauptmenü sollte auch unter **Signal** die Option **PC** eingestellt werden.

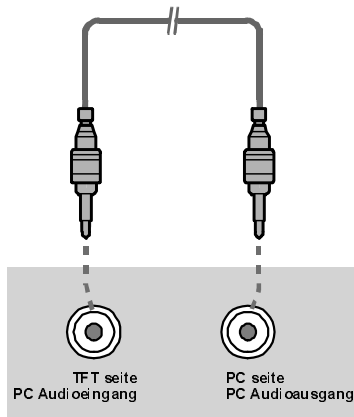

### Über den Scart-Anschluss

Ihr Fernsehgerät ist mit zwei Euro-Scart-Anschlüssen ausgestattet. Externe Geräte (z. B. DVD-Player, Videorecorder oder Decoder), die über eigene Scart-Anschlüsse verfügen, schließen Sie am **SCART - Eingang (AV1 / AV2)** des Fernsehgeräts an.

Wenn an den Scart-Anschlüssen ein externes Gerät angeschlossen ist, schaltet das Fernsehgerät automatisch in den AV-Modus. Wenn an beiden Anschlüssen Geräte angeschlossen sind, hat SCART-1 Vorrang.

### Antennenanschluss

Wenn Sie am TV externe Geräte anschließen möchten (z.B. Video, Decoder usw.), die nicht über Scart-Anschlüsse verfügen, schließen Sie diese am Antenneneingang Ihres Fernsehgeräts an.

**Wenn der Videorecorder am Antennenanschluss angeschlossen ist, sollten Sie Programm 0 für das Videosignal verwenden.**

### Decoder

Das Kabelfernsehen bietet Ihnen eine große Auswahl an Programmen. Einige Programme sind freigegeben, andere wiederum sind gebührenpflichtig. D.h. Sie schließen mit der Fernsehgesellschaft, deren Programme Sie empfangen möchten, einen Vertrag ab. Diese Gesellschaft liefert Ihnen einen passenden Decoder, der die Programme entschlüsselt.

Weitere Informationen erhalten Sie bei Ihrem Händler. Lesen Sie dazu auch in dem Decoder-Handbuch nach.

### Decoder mit Antennenanschluss an das Fernsehgerät anschließen

- Schließen Sie das Antennenkabel an.

### Decoder ohne Antennenanschluss an das Fernsehgerät anschließen

- Schließen Sie den Decoder mit dem Scart-Kabel (bzw. RCA-Kabel) an den **SCART - (AV1 / AV2) - Anschluss** (bzw. RCA-Anschluss) Ihres Fernsehgeräts an (optional). Wenn Ihr Decoder über einen Scart- / RCA-Anschluss verfügt, erhalten Sie auf diese Weise eine bessere Bildqualität.

### TV und Videorecorder

- Schließen Sie die Antennenkabel an.

Sie erhalten eine bessere Bildqualität, wenn Sie das Gerät über ein Scart-Kabel an den **SCART - (AV1 / AV2) - Anschluss** anschließen.

## NTSC-Wiedergabe

Schließen Sie den NTSC-Videorecorder an einen der beiden Scart-Anschlüsse auf der Rückseite des Fernsehgeräts an.

Wählen Sie anschließend mit der „AV“-Taste den Modus AV-1 oder AV-2 aus.

## Testsignal des Videorecorders suchen und speichern

- Ziehen Sie den Antennenstecker aus der Buchse „ANT“ ihres Videorecorders ab.
  - Schalten Sie Ihr Fernsehgerät ein, und schalten Sie den Videorecorder auf Testsignal. (Lesen Sie dazu auch in dem Videorecorder-Handbuch nach.)
  - Suchen Sie das Testsignal Ihres Videorecorders auf dieselbe Weise, wie Sie auch die TV-Signale gesucht (und gespeichert) haben. Siehe Installieren, Suchen und Speichern von TV-Kanälen. Speichern Sie das Testsignal auf Programmplatz 0.
- Wenn Sie das Testsignal gespeichert haben, schließen Sie das Antennenkabel wieder an die Buchse „ANT“ des Videorecorders an.

## Kamera und Camcorder

### Anschließen am AV3- Eingang

Schließen Sie die Kamera bzw. den Camcorder an der Rückseite Ihres Fernsehgeräts an.

- Schließen Sie Ihre Geräte an die TV-Eingänge **VIDEO** (gelb), **AUDIO R** (rot) und **AUDIO L** (weiß) an. Achten Sie darauf, dass die Farben der Stecker und der Eingangsbuchsen übereinstimmen.

## Decoder am Videorecorder anschließen

Einige Videorecorder verfügen über spezielle Scart-Anschlüsse für Decoder.

- Schließen Sie ein Scart-Kabel an den Scart-Anschluss Ihres Decoders und an den speziellen Scart-Anschluss Ihres Videorecorders an. Lesen Sie dazu die Angaben in dem Videorecorder-Handbuch.
- Wenn Sie Ihren Videorecorder an das Fernsehgerät anschließen möchten, lesen die Informationen in dem Abschnitt “TV und Videorecorder”.

Wenn Sie weitere Geräte an Ihr Fernsehgerät anschließen möchten, wenden Sie sich an Ihren Händler.

## Kopfhörer anschließen

Schließen Sie Ihren Kopfhörer am Stereo-Kopfhöreranschluss (HP) der Geräterückseite an.

## PC anschließen

Schließen Sie den PC-Monitor mit dem 15-poligen PC-Kabel an den 15-poligen Anschluss auf der Rückseite des Computers an. Näheres zur Installation erfahren Sie unter **Installation** im PC-Modus.

## Anschluss am S-VIDEO-Eingang

Schließen Sie die Kamera bzw. den Camcorder an der Rückseite Ihres Fernsehgeräts an.

- Schließen Sie das Gerät mit den S-VIDEO-Kabeln am S-VIDEO-Eingang auf der Rückseite des Fernsehgeräts an.

## Anschluss externer Geräte

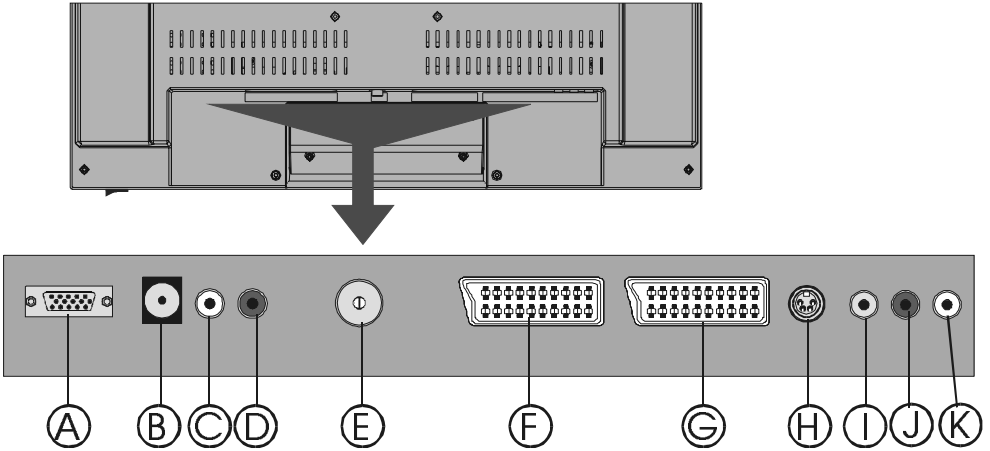

**(A) PC-EINGANG**

**(B) 12 V Gleichstrom**  $\ominus$   $\oplus$

**(C) PC AUDIOEINGANG**

**(D) KOPFHÖRER**

**(E) ANTENNE**

**(F) SCART-ANSCHLUSS 1 (AV-2)**

**(G) SCART-ANSCHLUSS 2 (AV-1)**

**(H) S-VIDEO EINGANG**

**(I) VIDEO EINGANG**

**(J) AUDIO EINGANG (R)**  $\left. \begin{array}{l} \text{---} \\ \text{---} \end{array} \right\} \text{(AV-3)}$

**(K) AUDIO EINGANG (L)**

# Antennenanschlüsse

## Anschlüsse für Außenantenne

VHF/UHF Antenne  
Methode 1

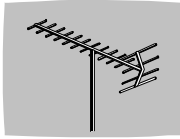

75-Ohm Koaxialkabel

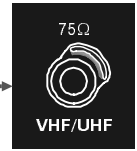

Geräterückseite

VHF Antenne  
Methode 2

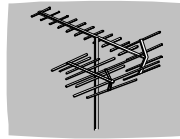

2-adriges 300-Ohm Flachkabel



75-Ohm Koaxialkabel

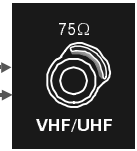

Geräterückseite

## Anschluss externer Geräte

Kopfhörer



AUDIO

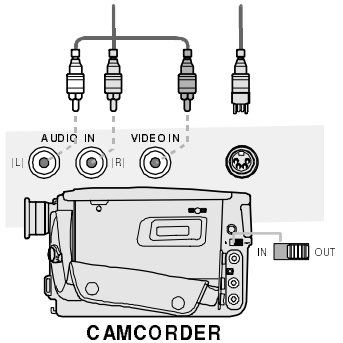
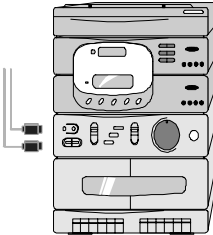

CAMCORDER

VIDEO

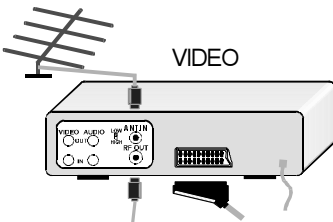

DECODER

Antenne

FÜR SATELLITEN-RECEIVER

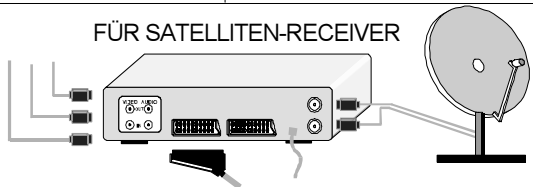

## PC-EINGANG - TYPISCHE ANZEIGEMODI

Der Bildschirm hat eine maximale Auflösung von 1024 x 768, einen vertikalen Synchronisationsfrequenzbereich von 50-75 Hz und einen horizontalen Synchronisationsfrequenzbereich von 30-69 KHz.

In der folgenden Tabelle sind einige typische Anzeigemodi aufgeführt.

Mode	Resolution		Frequency		Sync. Polarity	
	Horizontal	Vertical	Hor. (kHz)	Ver. (Hz)	Hor.	Ver.
1	640	400	31.5	70	-	+
2	640	480	31.5	60	-	-
3	640	480	37.9	72	-	-
4	640	480	37.5	75	-	-
5	720	400	31.5	70	-	+
6	800	600	35.2	56	+	+
7	800	600	37.9	60	+	+
8	800	600	48.1	72	+	+
9	800	600	46.9	75	+	+
10	1024	768	48.4	60	-	-
11	1024	768	56.5	70	+	+
12	1024	768	60.0	75	+	+



## Tipps

### Bildschirmpflege

Reinigen Sie den Bildschirm mit einem angefeuchteten, weichen Tuch. Verwenden Sie keine Scheuermittel, damit die Bildschirmbeschichtung nicht beschädigt wird.

### Bildschirmfarben sind unnatürlich

#### Fernsehgerät:

Befindet sich Ihr Fernsehgerät oder Ihre Antennenanlage zu nah an Lautsprechern, nicht geredeten Audiogeräten, Neonlampen usw.?

Berge oder hohe Gebäude in Ihrer Umgebung können doppelte Konturen oder Geisterbilder verursachen. Möglicherweise lässt sich die Bildqualität dadurch verbessern, dass Sie die Ausrichtung der Antenne korrigieren.

Sind Bild oder Teletext nicht zu erkennen? Vergewissern Sie sich, dass der richtige Kanal eingestellt ist.

Die Bildqualität verschlechtert sich u.U., wenn zwei Peripheriegeräte gleichzeitig an das Fernsehgerät angeschlossen sind. In diesem Fall trennen Sie eines dieser Geräte ab.

#### PC-Monitor:

- Vergewissern Sie sich, dass das Video-(Signal) Kabel des Monitors sicher und korrekt am 15-poligen Videoanschluss auf der Rückseite des Computers angeschlossen ist.
- Wenn Sie einen Adapter verwenden, um das 15-polige Video-(Signal-) Kabel des Monitors an den Computeranschluss anzupassen, überprüfen Sie die Kontaktbelegung des Monitors.

### Kein Bild auf dem Bildschirm

#### Fernsehgerät:

Ist die Antenne korrekt angeschlossen? Sind die Stecker fest in die Antennenanschlüsse eingesteckt? Ist das Antennenkabel beschädigt?

Werden für den Antennenanschluss geeignete Stecker verwendet?

„Kein Bild“ bedeutet, dass Ihr Fernsehgerät kein Übertragungssignal empfängt. Haben Sie auf der Fernbedienung die richtigen Tasten gedrückt? Versuchen Sie es erneut.

#### PC-Monitor:

- Vergewissern Sie sich, dass das Stromkabel des Monitors ordnungsgemäß an der Steckdose, einem Verlängerungskabel mit Schutzkontakt oder einer Steckerleiste angeschlossen ist.
- Der Monitor ist mit einem elektronischen Netzschalter ausgestattet, der nach Stromausfällen ausgeschaltet bleibt. In diesem Fall ist es erforderlich, den Schalter erneut zu betätigen, um den Monitor einzuschalten. Prüfen Sie, ob die LED an der Gerätefront grün leuchtet.
- Vergewissern Sie sich, dass das Video-(Signal-) Kabel des Monitors sicher und korrekt am 15-poligen Videoanschluss auf der Rückseite des Computers angeschlossen ist.
- Prüfen Sie, ob die Grafikkarte im Steckplatz der PC-Hauptplatine ordnungsgemäß sitzt.
- Prüfen Sie, ob die Helligkeits- und Kontrastwerte am Monitor zu gering eingestellt sind.

### Ton

Sie hören keinen Ton. Haben Sie möglicherweise den Ton mit der Taste „~~X~~“ ausgeschaltet?

Der Klang kommt nur aus einem der Lautsprecher. Ist die Balance extrem in eine Richtung geregelt? Siehe „Das Menü Ton“.

### Fernbedienung

Ihr Fernsehgerät spricht nicht mehr auf die Fernbedienung an. Drücken Sie erneut die „TV“-Taste auf der Fernbedienung. Möglicherweise sind die Batterien der Fernbedienung leer. Sie können auch die Bedientastasten oben am Fernsehgerät benutzen.

Haben Sie das falsche Menü aufgerufen? Drücken Sie die „TV“-Taste, um in den TV-Modus zurückzukehren, oder drücken Sie auf „MENU“, um in das vorige Menü zurückzukehren.

## Probleme bleiben bestehen:

Schalten Sie Ihr Fernsehgerät aus und anschließend wieder ein. Wenn das Problem dadurch nicht behoben wird, rufen Sie den Kundendienst an. Reparieren Sie das Gerät auf keinen Fall selbst.

## Technische Daten

### TV-ÜBERTRAGUNGSNORM

PAL B/G

### EMPFANGSKANÄLE

VHF (BAND I/II)

UHF (BAND U)

HYPERBAND

KABEL-TV (S1-S20/ S21-S41)

### Eingangssignal

**Video:** Analog 0,7 V<sub>p-p</sub> 75 Ohm positiv

**Sync:** TTL-Pegel positiv oder negativ,  
Separate Sync.

**Horizontalfrequenz** 30 - 69 KHz

**Vertikalfrequenz** 50 - 75 Hz

**Punktfrequenz** 78,75 MHz max.

### Videokabel/Eingang

15-poliges Mini-Sub-D-Kabel

### Bildschirm

Größe: 20" (51cm) diagonal

0,297 mm Punktgröße.

### Darstellbare Auflösung

1024 x 768 max.

Non-interlaced (progressive Abtastung)

### Aktiver Anzeigebereich

408 mm horizontal x 306 mm vertikal

**PROGRAMMSPEICHERPLÄTZE** 100

### PROGRAMMANZEIGE

On Screen Display (Bildschirmanzeige)

### RF-ANTENNENANSCHLUSS

75 Ohm, asymmetrisch

### BETRIEBSSPANNUNG

Netzgerät: 230V Wechselstrom, 50 Hz.

Fernsehgerät: 12 V Gleichstrom

### AUDIO-AUSGANG

German Stereo

### AUDIO-AUSGANGSLEISTUNG

2 x 3 Watt<sub>RMS</sub> (%10 THD)

### LEISTUNGS-AUFNAHME (W) (max.)

60

**Stand-By : 2,4 W**

### Abmessungen (BxHxT)

Breite 616 mm

Höhe 451 mm

Tiefe 218 mm mit Ständer

79 mm ohne Ständer

Gewicht 12,3 kg

### Erfüllte Normen:

CE, MPR II geringe Emissionen, ISO-9001.

# Contents

<b>Remote control handset RK18 .....</b>	<b>34</b>	<b>PC MODE .....</b>	<b>52</b>
<b>Control Panel Buttons .....</b>	<b>35</b>	Installation .....	52
<b>Preparation .....</b>	<b>36</b>	Switching from TV to PC .....	53
Installation of device on the wall .....	36	Main Menu in PC mode: .....	53
Features .....	38	Sound Menu .....	53
Panel Features .....	38	Picture Menu .....	53
<b>Safety Precautions .....</b>	<b>38</b>	PIP Picture .....	53
<b>Before Switching on your TV .....</b>	<b>40</b>	Feature Menu: .....	53
Power connection .....	40	Geometry Menu: .....	54
Connections to the RF input socket ..	40	Source Menu: .....	54
How to connect other devices .....	40	PIP Source Menu: .....	54
Inserting batteries in the remote control handset .....	40	<b>Teletext .....</b>	<b>54</b>
<b>Switching the TV ON/OFF .....</b>	<b>40</b>	To operate Teletext .....	54
To switch the TV on .....	40	To select a page of Teletext .....	55
To switch the TV off .....	41	To Select Index Page .....	55
<b>Operating the TV .....</b>	<b>41</b>	To Select Teletext with a TV Programme .....	55
A.P.S. (Automatic Programming System) .....	41	To Select Double Height Text .....	55
Operating with the buttons on the TV set .....	41	To Reveal "concealed" Information ..	55
Operating with Remote Control .....	41	To Stop Automatic Page Change .....	55
<b>Menu System .....</b>	<b>42</b>	To Select a Subcode Page .....	55
Sound Menu .....	43	Fastext .....	56
Picture Menu .....	45	To exit Teletext .....	56
Feature Menu .....	47	To Display the Time .....	56
Installation Menu .....	48	<b>Peripheral Equipment Connections ....</b>	<b>56</b>
Programme Menu .....	49	PC Sound Connection .....	56
Source Menu .....	50	Via the Euroconnector .....	57
<b>Other Features .....</b>	<b>51</b>	Via Ant Input .....	57
TV Status .....	51	Decoder .....	57
Programme Swap .....	51	TV and Video Recorder .....	57
Double-digit (-) .....	51	Playback NTSC .....	57
Personal Preferences .....	51	Search for and store the test signal of the video recorder .....	57
Sound Indicator .....	51	Camera and Camcorder .....	57
Picture Mode .....	51	Connect the decoder to the video recorder .....	57
Sleep Timer Indicator .....	51	Connecting Headphones .....	58
Mute Indicator .....	52	Connecting the PC .....	58
No-Signal Detection (TV) .....	52	<b>Antenna Connections .....</b>	<b>60</b>
No-Signal Detection (PC) .....	52	<b>PC INPUT TYPICAL DISPLAY MODES ...</b>	<b>61</b>
Volume Bar .....	52	<b>Tips .....</b>	<b>62</b>
AV Modes .....	52	<b>Specifications .....</b>	<b>63</b>
Signal Out Of Range .....	52		

# Remote control handset RK18

The remote control handset sends its commands to the TV set with the aid of infra-red light. For this reason, it must always be pointed towards the TV set in order to operate correctly. Use of the remote control may possibly interfere with other devices or systems which are controlled by infra-red signals (such as infra-red headphones).

The remote control handset may not operate correctly if the TV set is exposed to direct sunlight, because the TV set is not able to detect the infra-red signals. The TV set must be switched on with its main switch before the remote control handset can be used.



**Infra-red light!**  
**Do not point the remote control handset at your eyes and press any of the buttons on it!**

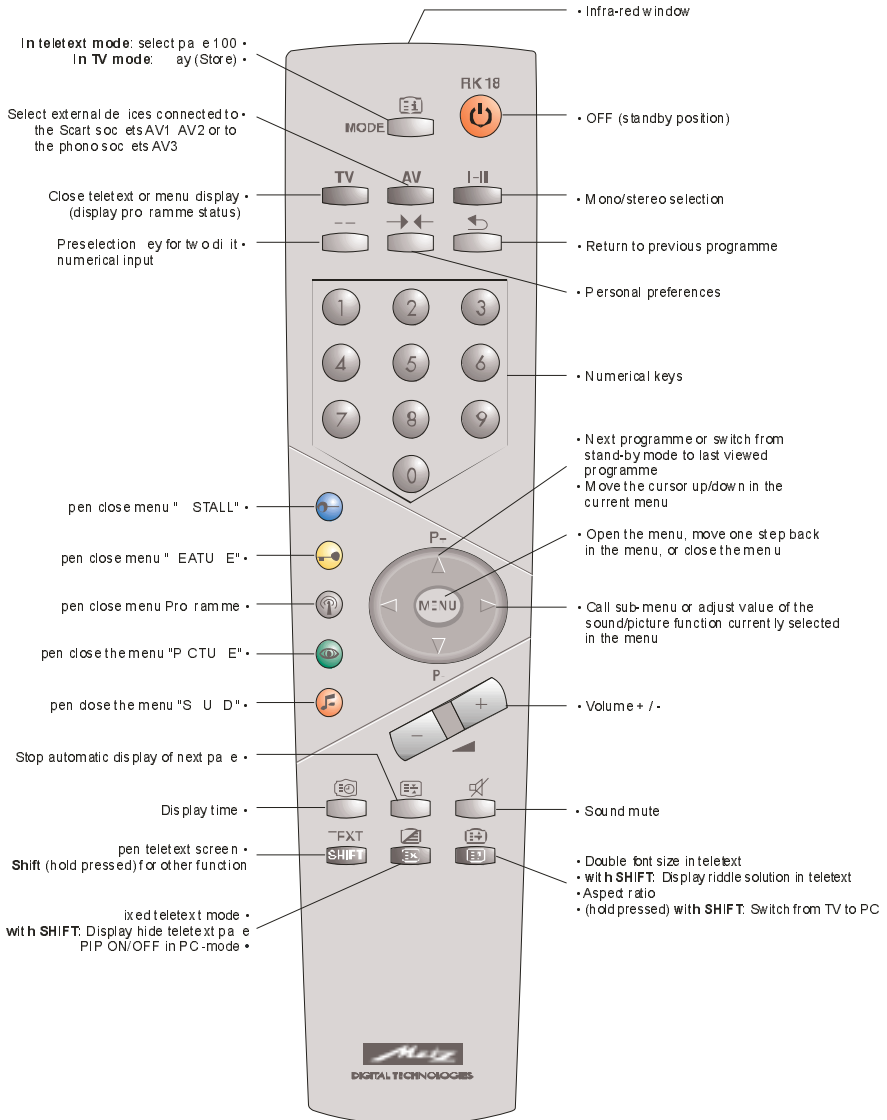

# Control Panel Buttons

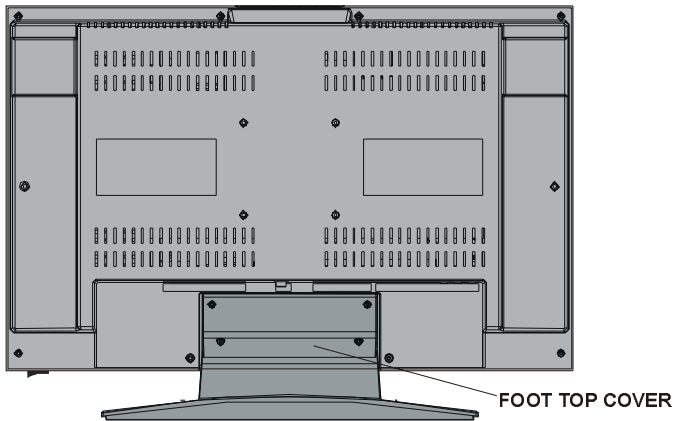
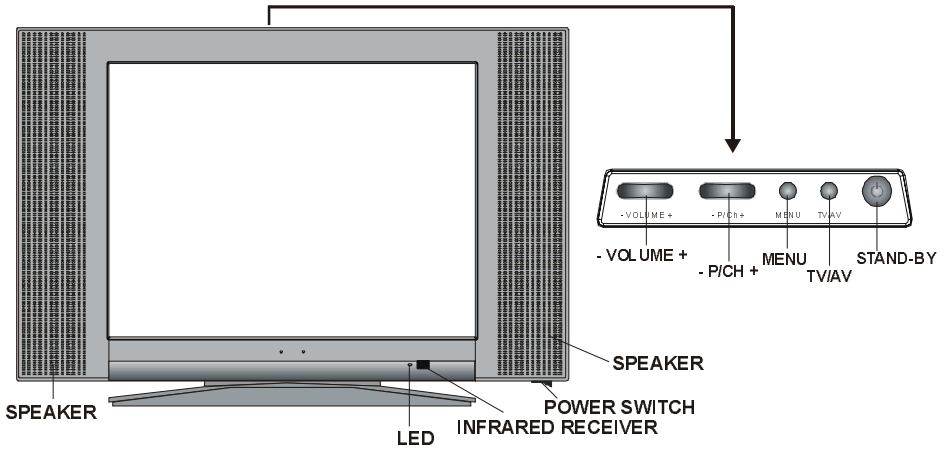

## Preparation

Install Display on solid horizontal surface such as a table or desk.

For ventilation, leave a space of at least 10 cm free all around the set. To prevent any fault and unsafe situations, please do not place any objects on top of the set.

Use this apparatus in tropical and/or moderate climates.

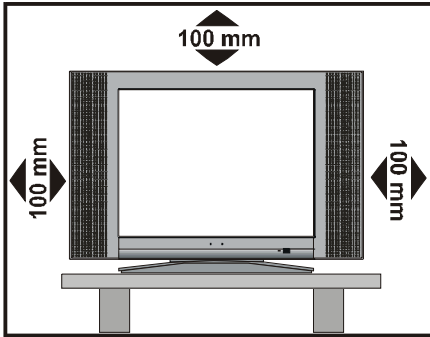

## Installation of device on the wall

### Step 1:

Invert the flat monitor screen and placed it on a flat surface. Remove the foot top cover. Remove the back support from the screen. Replace the support with the mounting bracket align the holes from the bracket with the mounting holes found on the back of the monitor chassis. Secure the bracket with the same four (4) 4 (mm) head screws.

### Step 2:

Choose the wall where the monitor would be located. Level and mark with a pencil the four (4) mounting points found on the wall bracket. Drill pilot holes for the plastic anchors then secure the wall bracket with the four (4) **L=32 mm x D=5 mm** screws (supplied).

### Step 3:

Raise the monitor with the mounting bracket attached and slip the top opening to the safety flange on the secured wall bracket. Let the monitor fall in place safely and secure the two (2) **D=4 mm x L=10 mm** safety screws (supplied) with a long screwdriver for additional security.

**Note:** Do not over tighten!

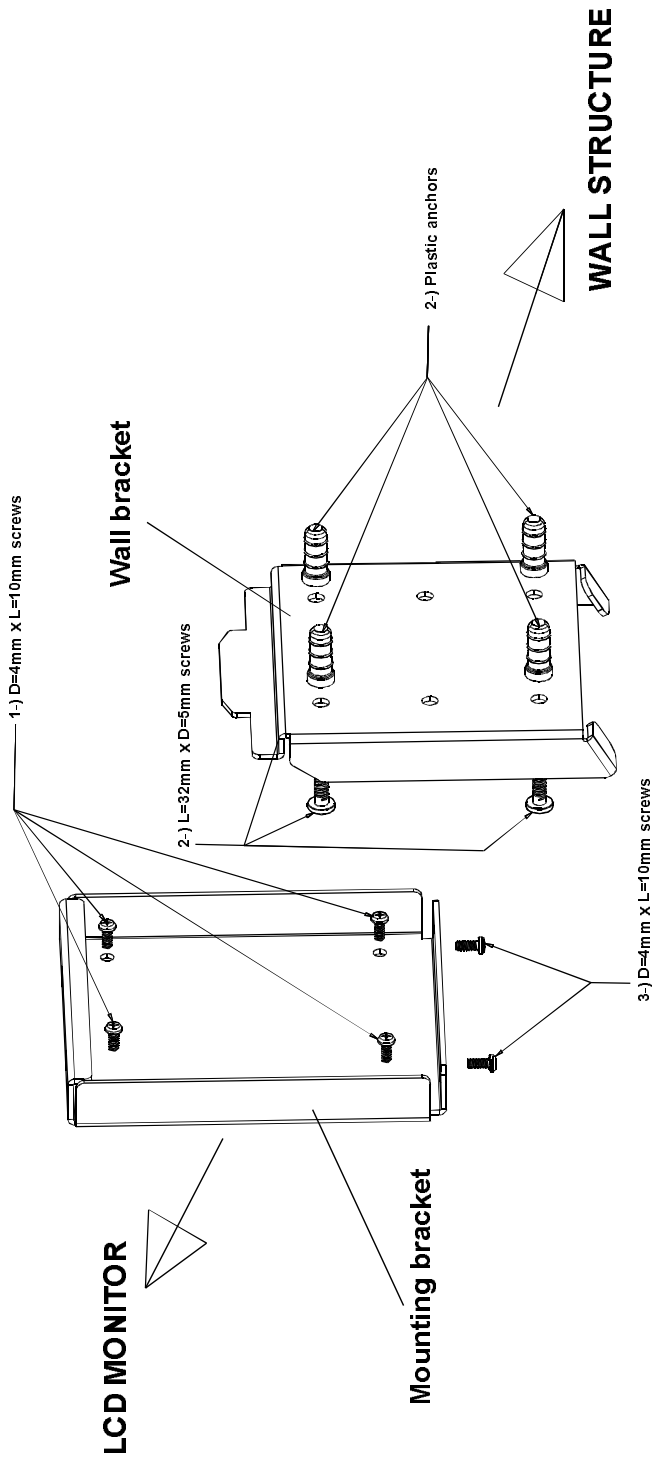

## Features

- It is a remote controlled colour television and PC monitor.
- 100 programmes from VHF, UHF bands or cable channels can be preset.
- It can tune cable channels.
- Controlling the TV is very easy by its menu driven system.
- It has 2 pieces of Euroconnector socket for external devices (such as video, video games, audio set, etc.)
- To use as a monitor, 15 Pin Mini D-Sub connector for computer.
- Stereo sound system (German) is available.
- Multilanguage OSD.
- Teletext (Fastext, 7 pages).
- It is possible to connect headphone.
- A.P.S. (Automatic programming system)
- All programmes can be named.
- Programme swapping between last watched two programmes.
- Forward or backward automatic tuning.
- Sleep timer.
- Child lock
- Zoom mode
- 4:3, 16:9 Auto switch
- Automatic sound mute when no transmission.
- When no valid signal is detected, after 5 minutes the TV switches itself automatically to stand-by mode.
- NTSC Playback.
- Universal power supply range is a standard feature on this model.
- TV Picture in PC (if PC input available).
- PLL (Channel Search)
- PC input (Support Up to 1024 x 768)

## Panel Features

- High resolution, 20-inch TFT LCD display.
- High contrast ratio (500:1 Typical)
- Brightness: 450 cd/m<sup>2</sup>.
- High-speed response time < 25 msec.
- Wide viewing angle (typical) 160° (horizontal) and 140° (vertical).
- 8-bit colour depth, display 16.7 M colours.

## Safety Precautions

### 1. Power Source

The TV set is designed to operate on **12 V DC**. The adaptor should be operated from a **230V AC, 50 Hz.** outlet. Ensure you select the correct voltage setting for your convenience.

### 2. Power Cord

The power supply cord should be placed so that it is not likely to be walked on or pinched by items placed upon them or against it. Pay particular attention to cord where it enters the plug, power outlet, and the point where it exits from the receiver.

### 3. Moisture and Water

Do not use this equipment in a humid and damp place (avoid the bathroom, the sink in the kitchen, and near the washing machine). Do not expose this equipment to rain or water, as this may be dangerous and do not place objects filled with liquids on top. Avoid from dripping or splashing.

### 4. Cleaning

Before cleaning, unplug the adaptor from the main supply, outlet. Do not use liquid or aerosol cleaners. Use soft and dry cloth.

### 5. Ventilation

The slots and openings on the receiver are intended for ventilation and to ensure reliable operation. To prevent overheating, these openings must not be blocked or covered in anyway.



## 6. Lightning

In case of storm and lightning or when going on holiday, disconnect the power cord from the wall outlet.

## 7. Replacement Part

When replacement parts are required, be sure the service technician has used replacement parts which are specified by the manufacturer or have the same specifications as the original one. Unauthorised substitutions may result in fire, electrical shock, or other hazards.

## 8. Servicing

Please refer all servicing to qualified personnel. Do not remove cover as this may result in electric shock.

## 9. Naked Flame Sources

Do not place naked flame sources on the apparatus.

**WARNING:** When the device is not in use for a long time, disconnect from power.

### **Instructions for waste disposal:**

- Packaging and packaging aids are recyclable and should principally be recycled. Packaging materials, such as foil bag, must be kept away from children.
- Battery, including those which is heavy metal-free, should not be disposed of with household waste. Please dispose of used battery in an environmentally sound manner. Find out about the legal regulations which apply in your area.
- Cold cathode fluorescent lamp in LCD PANEL contains a small amount of mercury, please follow local ordinances or regulations for disposal.

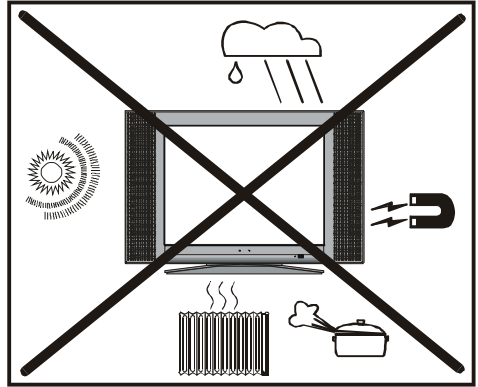

**"DO NOT LEAVE YOUR TV AT STAND-BY OR OPERATING WHEN YOU LEAVE YOUR HOUSE"**

**"The LCD panel is very high technology product with about a million thin film transistors, giving you fine picture details. Occasionally, a few non-active pixels may appear on the screen as a fixed point of blue, green or red. Please note that this does not affect the performance of your product."**

## Before Switching on your TV

### Power connection

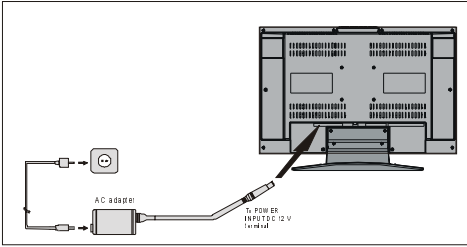

**IMPORTANT:** The TV set is designed to operate on 12 V DC. For this, an adaptor is used which gives 12V DC voltage. Connect this adaptor to a system that supplies 230V AC, 50 Hz.

- After unpacking, allow the TV set to reach the ambient room temperature before you connect the set to the mains.

### Connections to the RF input socket

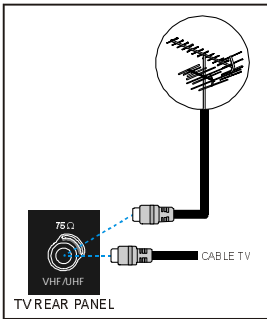

- Connect the aerial or cable TV plug to the RF input socket located at the back of the TV and connect the cable plug coming out from the TV out socket located at the devices (VCR, DVB etc.) to this socket as well.

### How to connect other devices

**IMPORTANT:** Switch off the TV before connecting any external device.

Sockets for external connections are at the back of the TV. For connection of other devices via Euroconnector refer to the manuals of the related devices.

### Inserting batteries in the remote control handset

- Remove the battery cover located on the back of the handset by gently pulling upwards from the indicated part.
- Insert two AAA (R03) or equivalent type of batteries inside.
- Replace the battery cover.



**NOTE:** Remove battery from remote control handset when it is not to be used for a long period. Otherwise it can be damaged due to any leakage of battery.

## Switching the TV ON/OFF

### To switch the TV on

Your TV will switch on in two steps:

- 1- Connect the power supply cord to the system. Then set the power switch to the "1" position. After this process, the TV switches itself to stand-by mode and the led becomes red located on the front of the TV.
- 2- To switch on the TV from stand-by mode either:

Press the  button at the top of the TV,

or, Press a digit button on the remote control so that a programme number is selected,

or,

Press "P/Ch" button at the top of the TV or press "P-" or "P+" buttons on the remote control, so that last switched off programme is selected.

By either ways the TV will switch on and the led becomes green.

## To switch the TV off

- Press the **⏻** button on the remote control or at the top of the TV, so the TV will switch to stand-by mode and the led will turn to red from green

or,

Unplug the power connection of the TV.

## Operating the TV

*You can operate your TV both using the remote control handset and onset buttons.*

### A.P.S. (Automatic Programming System)

"All Prestored Programmes Will Be Erased" message will be displayed when you turn on your TV for the first time. APS, searches and sorts all channels and stores them automatically on your TV, according to the transmission of programme systems in your area.

To cancel APS before starting, press **"TV"** button. First of all choose the **"Country"**. This, will effect the sort process in APS. By pressing the **"Δ"** or **"∇"** button, come to the **"Language"** item and select the language in which the menus of the TV will appear. As soon as you change the language, the menu items will be displayed in the selected language. To select **"Continue"** use **"Δ"** or **"∇"** button and press **"◀"** or **"▶"** button.

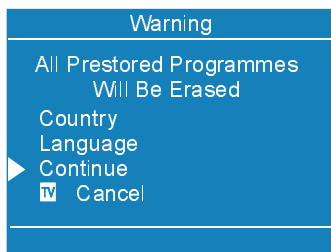

A.P.S. Is Running  
Please Wait

After APS is finalized, a programme list will appear on the screen. In the programme list you will see the programme numbers and names assigned to the programmes.

If you press the **"TV"** button at any time while the A.P.S. is running, the A.P.S. will be ended. Then, the program list on the screen will show channels captured until this time.

If you do not accept the locations and / or the programme names of programmes, you can change them in Programme menu.

### Operating with the buttons on the TV set

Volume setting and programme selection can be made by using the buttons at the control panel on the top of the TV.

#### Volume Setting

- Press **"- VOLUME"** button to decrease volume or **"VOLUME +"** button to increase volume, so a volume level scale (slider) will be displayed at the middle of the bottom on the screen.

#### Programme Selecting

- Press **"P/Ch +"** button to select the next programme or **"- P/Ch"** button to select the previous programme.

#### Entering Main Menu

- Press **"M"** button to enter Main menu. In the Main menu select submenu using **"- P/Ch"** or **"P/Ch +"** button and enter the submenu using **"- VOLUME"** or **"VOLUME +"** button. To learn the usage of the menus, refer to the Menu System section.

### Operating with Remote Control

The remote control handset of your TV is designed to control all the functions of the model you selected. The functions will be described in accordance with the menu system of your TV.

Functions of the menu system are described in Menu System section.

## Volume Setting

Press "▲ + " button to increase volume. Press " - ▼ " button to decrease volume. A volume level scale (slider) will be displayed at the middle of the bottom on the screen.

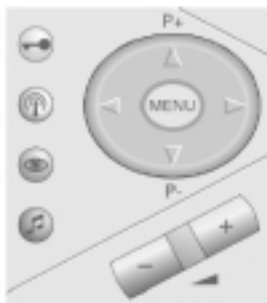

## Programme Selecting

(Previous or next programme)

- Press "P-" button to select the previous programme.
- Press "P+" button to select the next programme.

## Programme Selecting (direct access):

Press digit buttons on the remote control handset to select programmes between 0 and 9. TV will switch to the selected programme. To select programmes between 10 - 99, you must use the double digit button "- -".

**P - -** this OSD is displayed at the left hand upper on the screen.

After then, press the digit buttons consecutively which programme you want to select (eg. for programme 27, first press 2 and then 7). When it is late to press any digit button this function will be ignored and the display will be erased. In the same way it must not be late to press any digit button after entering the first digit. The limit of the delay time is 3 seconds.

Press directly the programme number to reselect single digit programmes.

## Programme Swapping

- Press "↺" (programme swap) button to select the last selected programme. This button provides swapping between last two selected programmes. For example, select programme 8, then select programme 2. Now, if you press "↺" button, programme 8 will be selected. If you press the same button again, programme 2 will be selected and so on.

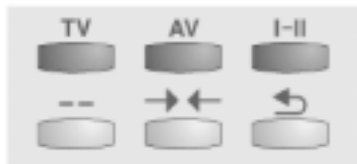

## Menu System

Your TV has been designed with a menu system to provide an easy manipulation of a multi-function system. The TV is controlled by choosing the commands, which are displayed on the screen.

Press the "MENU" button. The main menu will be displayed at the middle of the screen.

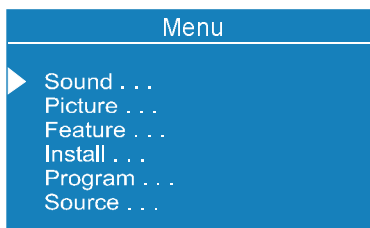

To select a sub-menu use "▲" or "▼" button, and press "◀" or "▶" button or directly press "MODE" button.

## MAIN MENU

The menu system is described below.

The short way in order to enter the menus, press :

**"MENU" Button, Main Menu.**

**Red (🎵) Button, Sound Menu.**

**Green (👁️) Button, Picture Menu.**

**Yellow (🔑) Button, Feature Menu.**

**Blue ( ) Button, Install Menu.**

**" ( ) " Button, Programme Menu in TV mode or, Source Menu In AV mode**

Menu button has two functions; first is opening or closing the main menu, and the second is closing the sub-menu and then opening its parent menu.

## Sound Menu

### To change sound settings

- Enter the Sound Menu directly by pressing the **Red ( )** button or,
- As you enter the main menu, sound will be the first item. In the main menu, select **Sound** using " $\Delta$ " or " $\nabla$ " button, then enter the sound menu pressing " $\leftarrow$ ", " $\rightarrow$ " or "**MODE**" button.

### Setting Volume:

As you enter the sound menu, Volume will be the first selected option.

- Press " $\rightarrow$ " button to increase volume.
- Press " $\leftarrow$ " button to decrease volume.

Or you can directly change the volume settings using "**▲ +**" (to increase) or "**- ▼**" (to decrease) button.

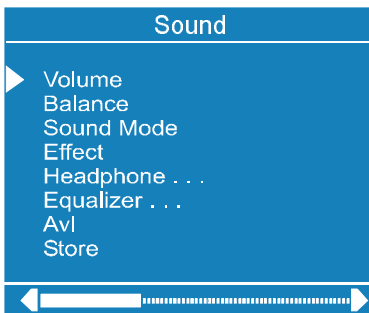

### Setting Balance

It allows adjusting the distribution between the left and right speakers.

- Using " $\Delta$ " or " $\nabla$ " button select Balance.

- Press " $\rightarrow$ " button to change balance rightward.
- Press " $\leftarrow$ " button to change balance leftward.

When balance control is in mid position, the cursor is displayed with one arrow.

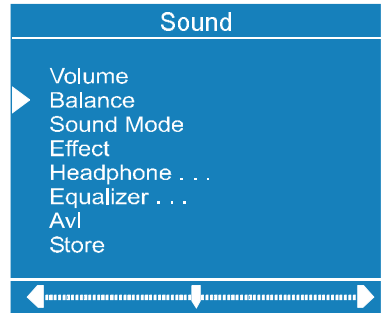

### Selecting Mode

- Using " $\Delta$ " or " $\nabla$ " button select Mode.
- Press " $\leftarrow$ " or " $\rightarrow$ " button to change Mode.

You can choose **Mono**, **Stereo** or **Dual (I-II)** mode, only if the selected channel supports that mode.

You can also change sound mode directly pressing "**I-II**" button on your remote control.

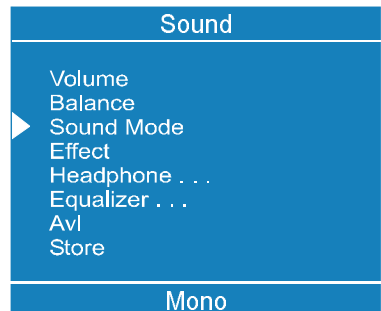

In case of bilingual broadcast (Dual Sound), you can select original or dubbed language using mode option.

### Setting Effect

You can use this feature to switch the sound effect on and off. Pressing " $\leftarrow$ " or " $\rightarrow$ " button will turn on and off this feature. If the current

sound system is **Mono** and the sound effect is set **ON**, then the sound will be heard as if it is **Stereo**. If the current sound system is **Stereo**, switching this effect on will make the sound deeper. Switching it off will make no change in **Mono** and **Stereo**.

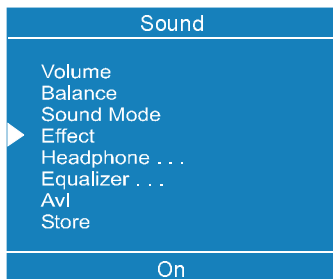

### To Change Headphone Sound Settings

- Using “ $\Delta$ ” or “ $\nabla$ ” button select Headphone.
- Press “ $\leftarrow$ ” or “ $\rightarrow$ ” button or directly press “**MODE**” button on **Headphone**, to enter the Headphone menu. This is a sub-menu of Sound menu, and all options in this menu are working as the same in the Sound menu.

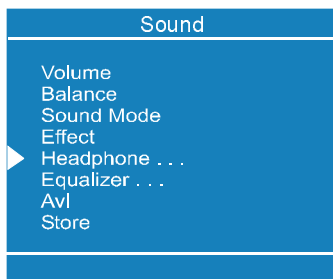

### Setting Headphone Volume

- As you enter the Headphone sound menu, Volume will be the first selected option.
- Press “ $\rightarrow$ ” button to increase volume.
- Press “ $\leftarrow$ ” button to decrease volume.

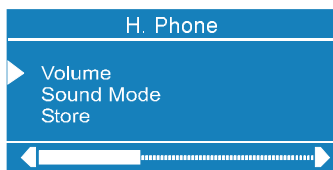

### Setting Headphone Sound Mode

- Using “ $\Delta$ ” or “ $\nabla$ ” button select Mode.

Pressing “ $\leftarrow$ ” or “ $\rightarrow$ ” button will change the current sound mode. (e.g.: If the current sound mode is stereo, it will be stereo or visa versa).

In case of bilingual broadcast, you can select original or dubbed language again using mode menu. So when somebody listens to the original language from the loudspeakers, somebody else can listen to the dubbed language from headphone.

### To Store the Settings

- Press “**MODE**” button on the remote control to store the settings directly.

or,

- Using “ $\Delta$ ” or “ $\nabla$ ” button select Store. Press “ $\leftarrow$ ”, “ $\rightarrow$ ” or “**MODE**” button to store current headphone volume and sound mode. The stored values will be valid for all the programmes.

### Equalizer

- Using “ $\Delta$ ” or “ $\nabla$ ” button select Equalizer.
- Press “ $\leftarrow$ ” or “ $\rightarrow$ ” button or directly press “**MODE**” button to enter Equalizer sub-menu.

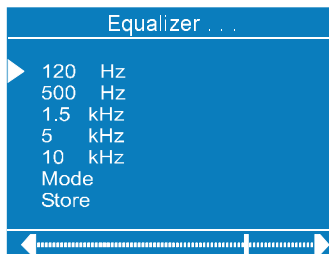
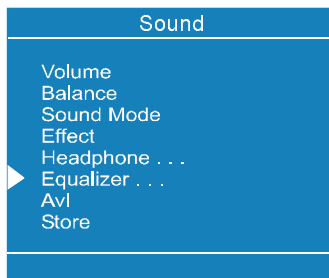

In Mode item there are five predefined and

one user defined options. These are User, Classic, Jazz, Rock, Pop and Flat. The predefined options can not be changed by the user. If you want to change one of the frequency values of the predefined options, the Mode must be switched to User option.

The 5 items below the Mode are available to adjust the sound settings in 5 frequency values: 120 Hz, 500 Hz, 1.5 kHz, 5 kHz and 10 kHz. To change the values of 5 frequency options, select one of the options by “ $\Delta$ ” or “ $\nabla$ ” button, and then press “ $\triangleright$ ” to increase the value, or “ $\triangleleft$ ” to decrease the value. In mid position, cursor is displayed with one arrow.

To store the Equalizer settings, press “ $\triangleleft$ ” or “ $\triangleright$ ” button or directly press “**MODE**” button on “**Store**” option.

During the store process all the items are stored, moreover, the User mode information would not be lost. In other words, when the user mode is selected again, after storing the Mode with one of the predefined options, the user defined frequency values would be set.

### Setting AVL

- Using “ $\Delta$ ” or “ $\nabla$ ” button select AVL.
- Pressing “ $\triangleleft$ ” or “ $\triangleright$ ” button will turn on and off this feature.

Automatic Volume Limiting (Avl) function normalises sound to obtain fixed output level between programmes, having different sound levels.

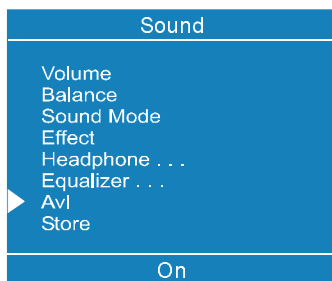

### To Store the Settings

- When the cursor is on any item which has no sub-menu press “**MODE**” button on the remote control to store the settings directly.
- or,
- Press “ $\triangleleft$ ”, “ $\triangleright$ ” or “**MODE**” button on “**Store**” option to store Sound menu settings.

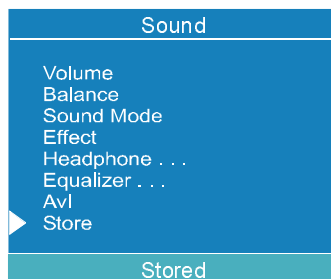

### Picture Menu

- To enter the Picture menu directly, press the **Green** (🟢) button, or
- Press “**MENU**” button, now you are in main menu. In the Main menu, select “**Picture**” using “ $\Delta$ ” or “ $\nabla$ ” button, then enter the Picture menu pressing “ $\triangleleft$ ” / “ $\triangleright$ ” or “**MODE**” button.

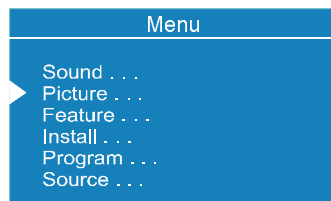

### Setting Brightness

- As you enter the picture menu, Brightness will be the first item.
- Press “ $\triangleright$ ” button to increase brightness.
- Press “ $\triangleleft$ ” button to decrease brightness.



### Setting Contrast

- Using "△" or "▽" button select Contrast.
- Press "▷" button to increase contrast level.
- Press "◁" button to decrease contrast level.



### Setting Colour

- Using "△" or "▽" button select Colour.
- Press "▷" button to increase colour level.
- Press "◁" button to decrease colour level.



### Setting Sharpness

- Using "△" or "▽" button select Sharpness.
- Press "▷" button to increase peaking level.
- Press "◁" button to decrease peaking level.

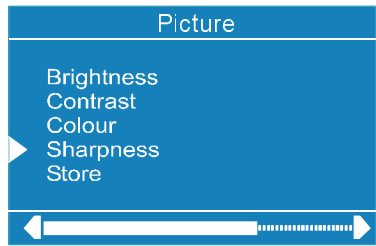

### Setting Hue

(During Playback NTSC system, this will appear in AV mode only when NTSC video source is applied. Otherwise, HUE option is invisible in Picture menu.):

- Using "△" or "▽" button select Hue.
- Press "▷" button to increase hue level.
- Press "◁" button to decrease hue level.

Center value is indicated with one arrow.

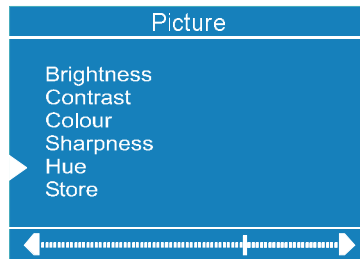

### To Store the Settings

- When the cursor is on any item which has no sub-menu press "MODE" button on the remote control to store the settings directly.

or,

- Press "◁", "▷" or "MODE" button on **Store** option to store Picture menu settings.





## Feature Menu

- To enter the Feature menu directly, press the Yellow (🔑) button, or
- Press "MENU" button, now you are in main menu. In the main menu, select **Feature** using "△" or "▽" button. Then enter the Feature menu pressing "◀", "▶" or "MODE" button.

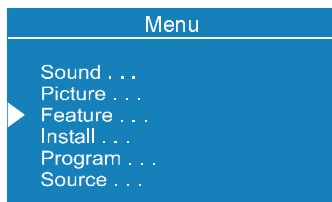

### Sleep Timer

As you enter the Feature menu, **Sleep Timer** will be the first selected option. Use "◀" or "▶" button to change the Sleep Timer values between **Off**, **0:15**, **0:30**, **0:45**, **1:00**, **1:15**, **1:30**, **1:45** and **2:00**.

If sleep timer is activated it is displayed with the TV status on the upper right of the screen.

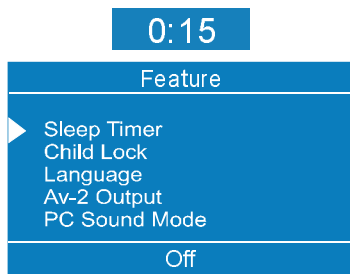

After the setting time of sleep timer ended, TV goes automatically to stand-by.

### Child Lock

You can use this feature to prevent children turning on/off TV or changing programmes or adjustments etc. without remote control.

The **Child Lock** feature can be set **On** or **Off** by "◀" or "▶" button. When **Off** is selected,

there will be no difference in the operation of your TV. When **On** is selected, the TV can only be controlled by the remote control handset. In this case the control panel buttons except "⏻" button at the top of the TV will not work.

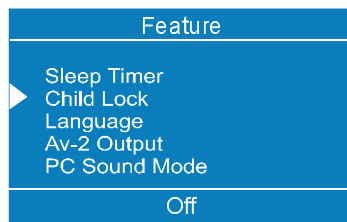

### Selecting Menu Language

Menu language can be chosen by pressing "◀" or "▶" button on **Language** item.

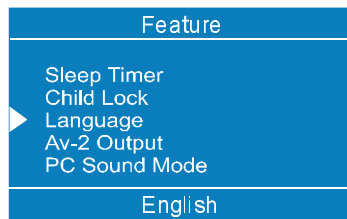

### Av-2 Output

From Av-2 Output; TV, AV-1 or AV-3 can be given. TV, AV-1 or AV-3 can be chosen by pressing "◀" or "▶" button on "**Av-2 OUTPUT**".

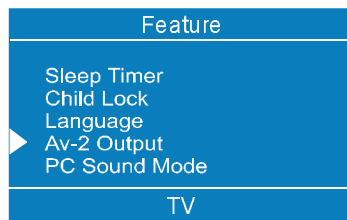

### PC Sound Mode

PC sound can be chosen by pressing "▶" button on **PC Sound Mode** item.

You can select sound that comes from TV, AV-1, AV-2, AV-3 or PC to hear in PC mode.

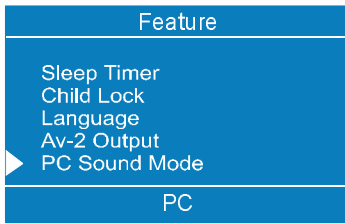

## To Store Settings

In Feature menu all settings are stored automatically.

## Installation Menu

- To enter the Installation menu directly, press the **Blue** (ⓘ) button, or
- Press "MENU" button, now you are in main menu. In the main menu, select "Install." using "△" or "▽" button. Then enter the Install menu pressing "◀" / "▶" or "MODE" button.

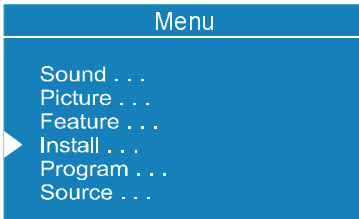

When any item is selected with "△" or "▽" button in the install menu, the selected item will be highlighted on the bottom bar. Changes by pressing "◀" or "▶" button will be result only at highlighted item on the bottom bar.

## Selecting Programme

To select programme number, you can use "◀" or "▶" button, Digit Buttons or The Double Digit button with digit buttons.

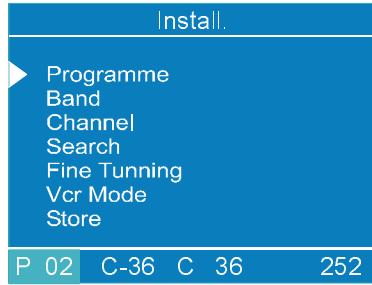

## Selecting Band

Band, can be chosen either,

- "C" or "S" by "◀" or "▶" button.

## Selecting Channel

**Channel** can be changed by "◀" or "▶" button, by Digit Buttons or by the Double Digit button with digit buttons.

### *For band C,*

01 - 83,

### *For band S,*

01 - 41.

## Selecting Search

To start the search process, press "▶" button for forward search or "◀" button for backward search. If a signal is found or reaches to end of the band after searching, press "◀" or "▶" buttons to continue search process. To stop the search process when you want, press "◀" or "▶" buttons again.

## Selecting Fine Tuning

You can use the Fine Tuning process for fine adjustment (after coarse adjustment), if you are not happy about the image on the screen.

Use "◀" or "▶" button on **Fine Tuning** item, until getting the best image on the screen.

Normally the Fine Tuning cursor is placed next to the left side on the slider and this is indicated with one arrow.

## Setting VCR ( Video Cassette Recorder ) Mode

- This item can be seen in **TV**, AV-1, AV-2, AV-3, S-VIDEO modes.
- If you want to watch a **VCR** source from one of these modes, then it will be better to set **VCR** mode "on". For this, while the cursor is on this item press the "◀" or "▶" buttons to set it "On".
- If you want to watch a **DVD**, then you must set this item "off"; because **DVD** is not a source like a **VCR** and to see the picture better, you must set the **VCR** mode "Off".

### To Store Settings

- Press "**MODE**" button on the remote control to store the settings directly.
- or,
- Press "◀", "▶" or "**MODE**" button on **Store** option to store Install menu settings.

## Programme Menu

- To enter Programme menu directly, press the "Ⓜ" button in TV mode, or
- Press "**MENU**" button, now you are in main menu. In the main menu, select "**Program.**" using "△" or "▽" button. Then enter the Programme menu, press "◀" / "▶" or "**MODE**" button.

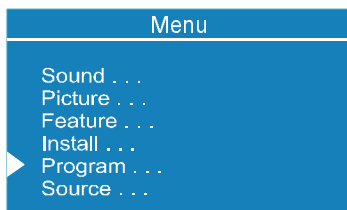

Moving cursor to four direction you can reach 20 programmes in the same page. By scrolling the pages up or down by pressing the navigation buttons you can select all the programmes in TV mode (except the AV mode).

By cursor action, programme selection is done automatically. In order to select programme is also possible by using digit

or double-digit button. In this way programme selection gets also automatically. The TV Status is changed by the programme selection too. When using double-digit button in order to select a programme, the Programme Number in TV Status OSD is displayed in "P --" form, and by pressing digit buttons they are displayed in it.

Programme Number is between 00 and 99. Programme Name has a name string with 4 characters. After autostore process the Programme Names are set to:

- Channel search "**C-01**" or "**S-01**" (band and channel number) or name of the tuned channel if defined.

Program.		P 02	
01	C-01	11	----
▶02	C-02	12	----
03	C-03	13	----
04	C-04	14	----
05	S-01	15	----
06	S-02	16	----
07	----	17	----
08	----	18	----
09	----	19	----
10	----	20	----
Name		Insert	
Delete		Autostore	

At the bottom of the menu there is a programme sort functions section. Each function is activated by color button (seen above). **Name** allows changing the programme name. By **Delete** you can delete programmes that you decided. **Insert** section is for inserting programmes into another programme spaces. By selecting **Autostore** section, Autostore menu will be available.

### Name:

To change the name of a decided programme, that programme is selected and pressed to the **Red** (🎵) button (**Name**). The first letter begins to blink on the selected name. To change that letter "△" or "▽" button can be used, and to select the other letters, "◀" or "▶" button can be used. If the cursor is at the last letter of the

Programme Name, pressing “▶” button moves the cursor at the beginning. On the contrary, if the cursor is at the beginning of the Programme Name, pressing “◀” button moves the cursor at the end.

After changing the name by pressing the **Red** (🎵) button (**Store**) it is stored. After activating the name process the “**Insert**”, “**Delete**” and “**Autostore**” processes will be inactive and “**Cancel**” option will be valid. This option cancels the name process, if the new name do not want to be stored. To cancel option is activated by pressing **Blue** button.



### Insert:

When it is pressed to **Green** (🟢) button (**Insert**), “**Name**”, “**Autostore**” and “**Delete**” functions are erased, the selected programme (A) is displayed with an arrow. From now on, the automatic selection is canceled. With navigation buttons, the decided programme space (B) can be selected and by pressing the green button again inserting is occurred to that space (B).

Press **Blue** (🟡) button to activate “**Cancel**” function of “**Insert**” process.

### Delete:

For “**Delete**” process it is pressed to yellow (🟡) button, (“**Name**”, “**Insert**” and “**Autostore**” functions are inactive). Pressing yellow button again erases the selected programme from the programme list, and the programmes below shift one up. Pressing **Blue** (🟡) button cancels the activated “**Delete**” process.

### Autostore:

To enter Autostore menu, press to the blue button. To learn the features of this function see “**Autostore**” below.

Autostore, searches and stores all channels automatically on your TV, according to the transmission of programme systems in your area.

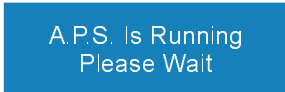
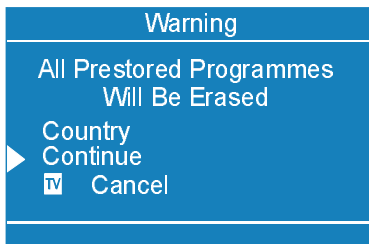

First of all choose the “**Country**” by using “◀” or “▶” button.

To cancel **Autostore** before starting, press “**TV**” button. To select “**Continue**” use “△” or “▽” button and press “◀” or “▶” button.

After Autostore is finalized, a programme list will appear on the screen. In the programme list you will see the programme numbers and names assigned to the programmes.

If you do not accept the locations and/or the programme names of programmes, you can change them in Programme menu.

## Source Menu

You can switch your TV to AV modes by pressing directly to “**AV**” button or by selecting in source menu from the main menu.

While in AV mode, you can also switch your TV to TV or other AV modes by selecting in source menu from the main menu.

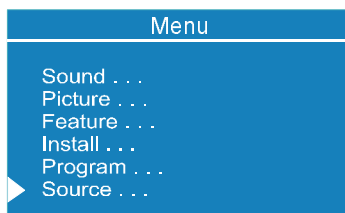

In main menu, firstly use “△” or “▽” button then use “◀” / “▶” or “**MODE**” button to enter Source menu. In source menu, move the cursor by “△” or “▽” button and then press “**MODE**” button or “◀” or “▶” buttons when the cursor is on the required item. The selected mode comes automatically on the screen.

TV  
AV-1  
AV-2  
AV-3  
S-VIDEO  
PC

## Other Features

### TV Status

**Programme Number, Programme Name** (or **AV**), (they are displayed on the upper left of the screen) and **Sleep Timer** (shows the time left on the upper right screen if enabled). The **sound indicator** and **picture mode** are displayed with them too. They are displayed after programme change during 3 seconds.

**P 01** Programme Number

**PR 01** Programme Name (4 characters)

These OSD's are displayed when a new programme is entered by digit button or by pressing "↶", "P-", "P+", "TV", "AV" button.

### Programme Swap (↶)

This button is used to reenter to the preceding entered programme again. Pressing "↶" consecutively allows to swap into two last entered programmes.

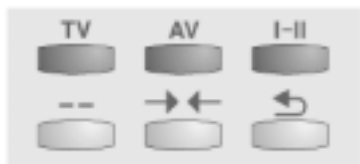

### Double-digit (- -)

This OSD is displayed when the "Double-Digit" button pressed in place of the programme number indicator.

**P - -**

After then, in order to enter a programme it must be pressed to two digit consecutively. When it is late to press any digit button this function will be ignored and the display will be erased. In the same way it must not be

late to press any digit button after entering the first digit. The limit of the delay time is 3 seconds.

### Personal Preferences (→↶)

All the preset values will be restored, when pressing "→↶".

**PP**

### Sound Indicator

The alternatives of the indicator are Mono, Stereo, Dual I and Dual II. This indicator is displayed under the programme number indicator on the screen. "I-II" button is used to select Mono or Stereo, or Dual I or Dual II.

**MONO**

In Mono broadcast or in forced-mono (for stereo broadcast).

**STEREO**

In Stereo broadcast.

**DUAL I**

If dual broadcast detected. Dual I is selected in default and also can be selected after Dual II by Remote Control.

**DUAL II**

If Dual II selected by Remote Control.

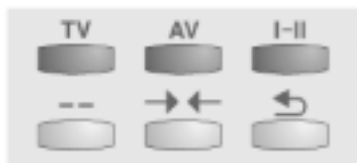

### Picture Mode

Picture mode OSD is displayed when "⏏" button is pressed. Picture mode can be changed to **Auto**, **4:3** or **16:9** by pressing "⏏" button.

### Sleep Timer Indicator

It is displayed on the upper right of the screen when a new programme is entered by digit button or by pressing "↶", "P-", "P+", "TV", "AV" button. If sleep timer is activated it is displayed with the TV status and erased with it after 3 seconds.

After the setting time of sleep timer has passed then TV goes automatically to stand-by.

0:15

## Mute Indicator

It is placed in the upper middle of the screen when enabled, and it stays there until it is disabled.



To cancel mute, there is two alternative; the first one is pressing to "M" button, this volume is set to the preceding value, and the second one is increasing the volume level, thus it starts at the minimum level to increase. By decreasing the volume level in mute state, mute will not be ignored, only the volume level will decrease. If mute canceled after decreasing the volume level, the volume will valid with the decreased level.

## No-Signal Detection (TV)

If no valid signal detected, it takes 5 minutes for the switching to the Stand-By mode unless any signal detected or no any Remote Control command is accessed.

After a Remote Control command (if No-Signal Timer is active) the timer stops and if no signal detected again the timer is initialized to 5 minutes and starts 3 seconds later again to count down.

It is not valid in AV mode.

4:31

## No-Signal Detection (PC)

If no valid signal detected for 5 minutes system goes to Stand-By mode. To switch on the system press "P" button.

No input signal detected

As the last status feature, system starts from TV or PC, whichever was the status before stand-by or switch-off. Note that SCART inputs have the precedence on both TV and PC.

## Volume Bar

It is displayed in the lower middle of the screen. When a volume command is received (pressing "▲ +" or "▼ -" by Remote Control or Control panel at the top of the TV) and no menu is active, it stays on the screen for 3 seconds, after the last volume command or until another command is received in between.



## AV Modes

By pressing the "AV" button you can switch your TV to AV modes (except being in Teletext). Pressing this button will consecutively switch the TV in one of the optional AV modes: AV-1, AV-2, AV-3, S-VIDEO, PC.

In order to quit the AV mode press the "TV", digit buttons or "P-" or "P+" .

## Signal Out Of Range

When the PC input signal is not supported by LCD-TFT TV, a message is displayed like "Signal out of range" and screen is blanked.

Signal out of range

## PC MODE

### Installation

- Power off both Computer and Display before making any connections.
- The monitor comes with a 15-pin PC cable. Connect end of the signal cable to the 15-pin connector on the rear of the Computer.

15 Pin Mini D-Sub Connector

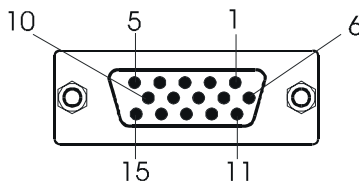

- Tighten the screws of the Display cable until the connectors are fastened securely (finger-tighten only).

- If you are using Windows operating system running on a PC with a Microsoft Plug & Play compatible video card, your system will select the appropriate timing for your monitor.

## Switching from TV to PC

Press “**E?**” before (hold pressed) and then **SHIFT** button together to switch directly PC mode.

### Main Menu in PC mode:

Enter the main menu by pressing the “**MENU**” button on the remote control.

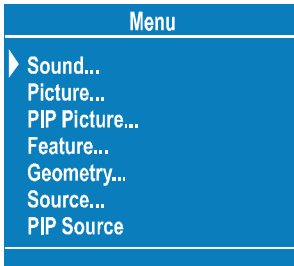

### Sound Menu

In the main menu select “Sound” using “**△**” or “**▽**” button then enter the Sound menu pressing “**<**”, “**>**” or “**MODE**” buttons.

The items in this menu are described at Sound menu starting page 43.

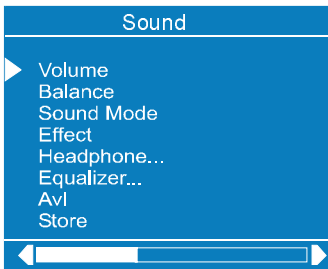

### Picture Menu

In the Main menu, select “**Picture**” using “**△**” or “**▽**” button, then enter the Picture menu pressing “**<**”, “**>**” or “**MODE**” buttons.

All adjustment of this menu is identical to adjustment defined TV picture menu starting on page 45.



### PIP Picture

In the Main menu, select “**PIP Picture**” using “**△**” or “**▽**” button, then enter the PIP Picture menu pressing “**<**”, “**>**” or “**MODE**” buttons.

This menu is displayed when PIP is displayed on the screen and otherwise “PIP No Signal” message will be displayed at the bottom of menu.

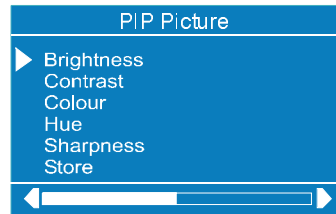

PIP picture is displayed on the screen with “**Ⓜ**” button. By pressing “**MODE**” button, PIP window is selected and border of the PIP window becomes green. PIP position is changed by “**4**” / “**6**” button. There are six different PIP positions. PIP size is decreased by “**8**” button and increased by “**2**” button. Three different PIP size are available.

Programme in the PIP window is increased / decreased by “**P+**” / “**P-**” buttons. AV mode is also available in PIP window. Digit buttons are inactive for PIP window. PIP window is removed from the screen by “**Ⓜ**” button.

### Feature Menu:

In the main menu select “**Feature**” using “**△**” or “**▽**” button then enter the Feature menu pressing “**<**”, “**>**” or “**MODE**” buttons.

The items in this menu are described at Feature menu starting page 47.

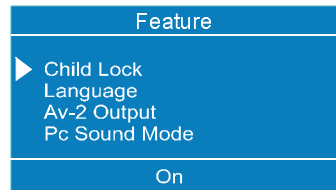

## PC SOUND MODE:

This item selects the sound source for PC mode. But when the PIP is displayed and highlighted in green border, sound switches to whatever is displayed in the PIP. Whenever you close the PIP or make the PIP border blue again by disselecting the PIP, sound switches back to PC Sound Mode.

## Geometry Menu:

In the Main menu, select "**Geometry**" using " $\Delta$ " or " $\nabla$ " button, then enter the Geometry menu pressing " $\triangleleft$ ", " $\triangleright$ " or "**MODE**" buttons.

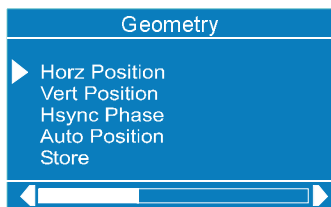

Adjust the required horizontal or vertical position or Hsync Phase by " $\triangleleft$ ", " $\triangleright$ " buttons.

You can make position adjustment directly by Auto position.

Select Auto position by " $\Delta$ " or " $\nabla$ " buttons and press " $\triangleleft$ " or " $\triangleright$ " button.

"Wait" is displayed at the bottom of the menu. After a few seconds screen geometry is adjusted automatically.

**Warning:** Auto position adjustment recommended to be done with the full screen image for the proper adjustment.

To store this menu setting select "Store" by " $\Delta$ " or " $\nabla$ " buttons and then press "**MODE**" button, "Stored" will be displayed for few seconds at the bottom of menu.

## Source Menu:

In the Main menu, select "**Source**" using " $\Delta$ " or " $\nabla$ " button, then enter the Source menu pressing " $\triangleleft$ ", " $\triangleright$ " or "**MODE**" buttons.

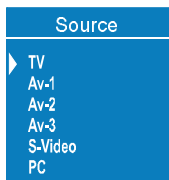

Select the available sources of TV, Av-1, Av-2, Av-3, S-Video or PC by pressing " $\triangleleft$ ", " $\triangleright$ " or "**MODE**" buttons.

## PIP Source Menu:

This menu is available when the PIP displayed.

In the Main menu, select "**PIP Source**" using " $\Delta$ " or " $\nabla$ " button, then select the any available source of TV, AV-1, AV-2, AV-3 or S-Video pressing " $\triangleleft$ ", " $\triangleright$ " then "**MODE**" buttons.

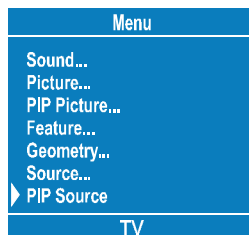

## Teletext

Teletext is an information system that displays text on your TV screen. Using the Teletext information system you can view a page of information on a subject that is available in the list of contents (index).

On screen display is not available in text mode.

Contrast, brightness or colour control is not available, but volume control is available in text mode.

## To operate Teletext

- Select a TV station on which Teletext is being transmitted.
- Press (TELETEXT) "**TEXT**" button. Usually the list of contents (index) is displayed on the screen.





## To select a page of Teletext

- Press the appropriate digit buttons for the required Teletext page number.

The selected page number is displayed at the top left corner of the screen. The Teletext page counter searches until the selected page number is located, so that the desired page is displayed on the screen.



- Press “**P+**” button to move the Teletext screen forward one page at a time.
- Press “**P-**” button to move the Teletext screen backward one page at a time.

## To Select Index Page

- To select the page number of the index (generally page 100), press “**ei**” button.

## To Select Teletext with a TV Programme

- Press “**[TV]**” button. The text is now superimposed over the programme on the screen.
- Press “**[TV]**” button again to return to the Teletext page.

## To Select Double Height Text

- Press “**[DH]**” button for the top half of the information page to be displayed in double height text.

- Press “**[DH]**” button again for the bottom half of the information page to be displayed in double height text.
- Press “**[DH]**” button once more for the full page of normal height text.

## To Reveal “concealed” Information

- Pressing **SHIFT** and “**[Q?]**” buttons together once will reveal answers on a quiz or games page.
- Pressing **SHIFT** and “**[Q?]**” buttons together again will conceal the revealed answers.

## To Stop Automatic Page Change

The teletext page you have selected may contain more information than what is on the screen; the rest of the information will be displayed after a period of time.

- Press “**[EX]**” button to stop the automatic page change.
- Press “**[EX]**” button again to allow the next page to be displayed.

## To Select a Subcode Page

Subcode pages are subsections of long Teletext pages that can only be displayed on the screen one section at a time.

- Select the required Teletext page.
- Press “**[EO]**” button.
- Select the required subcode page number by pressing four digit buttons (e.g. 0001).
- If the selected subcode page is not displayed in a short time, press **SHIFT** and “**[EX]**” buttons together. TV programme will be displayed on the screen.
- Teletext page number will be displayed on the upper left corner of the screen when the selected page is found.
- Press **SHIFT** and “**[EX]**” buttons together to display the selected Teletext page.



## Fastext

(This is applicable if your TV is equipped with FASTEXT feature)

Your CTV supports the 7 page Teletext system. When the page number of any of the 7 pages in memory is entered, the system will not search for the requested page; instead it will display the page automatically.

- Press "**P/CH +**" button to move the Teletext screen forward one page at a time.
- Press "**- P/CH**" button to move the Teletext screen backward one page at a time.

## For Fastext

The subject-heading for the information may have a particular colour.

- Press an appropriate **Red, Green, Yellow** or **Blue** button in order to reach the relevant page quickly.

## To exit Teletext

- Press "**TV**" button. The screen will switch to TV mode.

## To Display the Time

- While watching a TV programme with Teletext transmission press "**⌚**" button. The current time information, captured from Teletext will be displayed at the upper right of the screen until the "**⌚**" button pressed.
- If the programme being watched does not have Teletext transmission, no information will be displayed.

## Peripheral Equipment Connections

There is a wide range of audio and video equipment that can be connected to your TV.

Connection diagrams at the end of this section show you where the different equipment should be connected at the back side of the TV.

### PC Sound Connection

- Connect the PC Audio output to the TFT **PC Audio In** socket with stereo connection cable.
- In the main menu select "Feature" using "**△**" or "**▽**" button then enter the Feature menu pressing "**◀**", "**▶**" or "**MODE**" button. Come on "PC Sound Mode" using "**△**" or "**▽**" button and select **PC** from the TV, AV-1, AV-2, AV-3 and PC options using "**◀**", "**▶**" or "**MODE**" button.
- **Source** also should be selected as **PC** in the main menu.

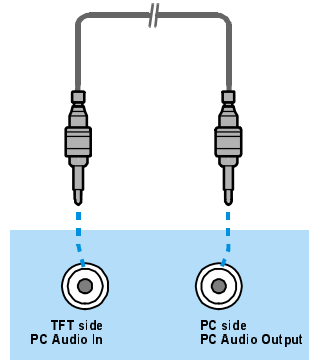

## Via the Euroconnector

Your TV set has 2 Euroconnector sockets. If you want to connect peripherals (e.g. video, decoder, etc.) which have Euroconnectors, to your TV, use **SCART - (AV1 / AV2)** input.

If an external device is connected via Euroconnector sockets TV is switched to AV mode automatically. In this case if both sockets are connected SCART-1 has the precedence.

## Via Ant Input

If you want to connect to your TV, peripherals like video recorders or decoders, but the device you want to connect does not have Euroconnector, you should connect it to the ANT input of your TV set.

***If the VCR is connected via antenna input it is suggested to use the Programme 0.***

## Decoder

Cable TV offers you a wide choice of programmes. Most of them are free, others are to be paid for by the viewer. This means that you will need to subscribe to the broadcasting organisation whose programmes you wish to receive. This organisation will supply you a corresponding decoder unit to allow the programmes to be unscrambled.

For further information ask your dealer. See also the booklet supplied with your decoder.

### Connect a decoder with an aerial socket to the TV

- Connect the aerial cable.

### Connect a decoder without an aerial socket to the TV

- Connect the decoder to your TV with a eurocable (RCA Jack Cable) to **SCART - (AV1 / AV2)** (RCA Jack). When your decoder has a Euroconnector / RCA Jack you can obtain better picture quality if you connect a eurocable (RCA Jack Cable) to **SCART - (AV1 / AV2)** (RCA Jack).

## TV and Video Recorder

- Connect the aerial cables.

Better picture quality can be obtained if you also connect a eurocable to **SCART - (AV1 / AV2) sockets**.

## Playback NTSC

Connect NTSC VCR player to one of two Euroconnectors at the back of the TV.

Then, press "**AV**" button to select AV-1 or AV-2.

## Search for and store the test signal of the video recorder

- Unplug the aerial cable from the aerial socket "**ANT**" of your video recorder.
- Switch on your TV and put the video recorder on the test signal. (See the handbook for your video recorder.)
- Search for the test signal of your video recorder in the same way as you searched for and stored the TV signals. See Install, Search and Store TV channels. Store the test signal under programme number 0.
- Replace the aerial cable in the aerial socket "**ANT**" of your video recorder once you have stored the test signal.

## Camera and Camcorder

### To connect to (AV-3) input

Connect your camera or camcorder at the back side of your TV.

- Connect your equipment to the TV via **VIDEO** (yellow), **AUDIO R** (red) and **AUDIO L** (white) inputs. You should connect the jacks to the input in the same colour.

## Connect the decoder to the video recorder

Some video recorders have a special euroconnector for decoder.

- Connect a eurocable to the euroconnector of your decoder and to the special euroconnector of your video recorder. See also the handbook of your video recorder.

- To connect your video recorder to the TV, see TV and Video Recorder section.

If you want to connect more equipment to your TV, consult your dealer.

## **Connecting Headphones**

Use the stereo headphone socket on the back side of your TV, to connect headphones.

## **Connecting the PC**

Connect PC monitor with 15-pin PC cable to the 15-pin connector on the rear of the computer. For detail installation procedure see **Installation** in PC mode.

## **To connect to S-Video input**

Connect your camera or camcorder at the back side of your TV.

- Connect your equipment to the TV via S-Video input at the back side by using S-Video cables.

## Peripheral Equipment Connections

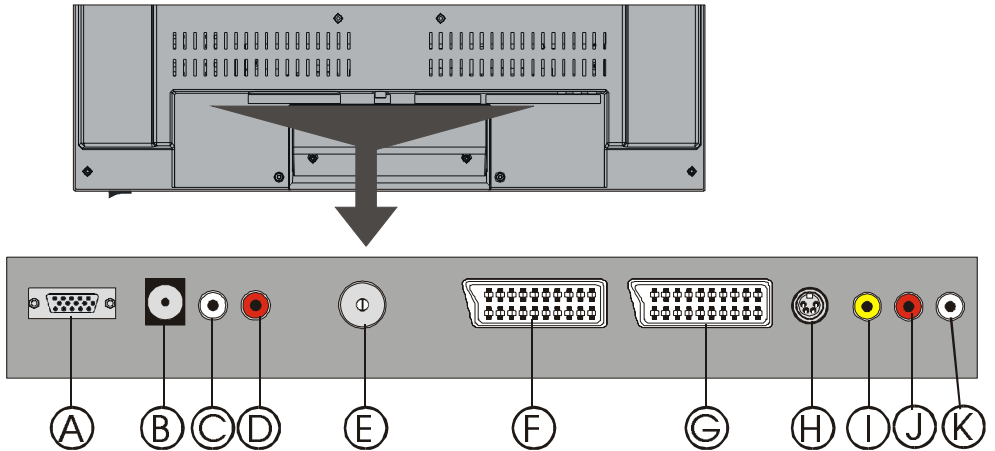

- |   |                              |
|---|------------------------------|
| (A) PC INPUT  | (F) SCART SOCKET 1 (AV-2)    |
| (B) DC 12 V  | (G) SCART SOCKET 2 (AV-1)    |
| (C) PC AUDIO INPUT  | (H) S-VIDEO INPUT            |
| (D) HEADPHONE   | (I) VIDEO INPUT              |
| (E) ANTENNA   | (J) AUDIO INPUT (R) } (AV-3) |
|   | (K) AUDIO INPUT (L) }        |

# Antenna Connections

## Outdoor Antenna Connections

VHF/UHF antenna  
Method 1

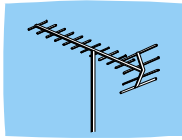

Round 75 ohm coaxial cable

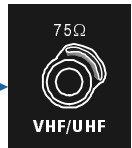

Rear of TV

VHF antenna  
Method 2

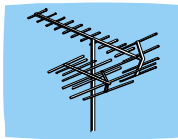

Flat 300-ohm twin lead cable



Round 75-ohm coaxial cable

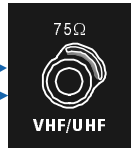

Rear of TV

## Peripheral Equipment Connections

HEADPHONE



AUDIO

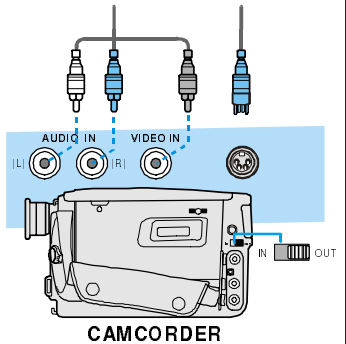
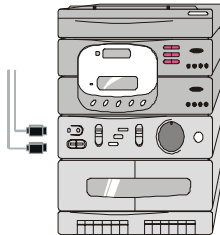

CAMCORDER

VIDEO

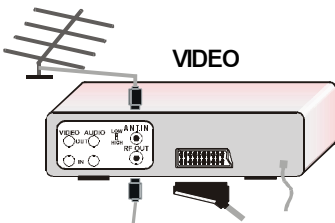

DECODER

FOR SATELLITE RECEIVER

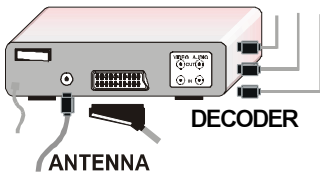

ANTENNA

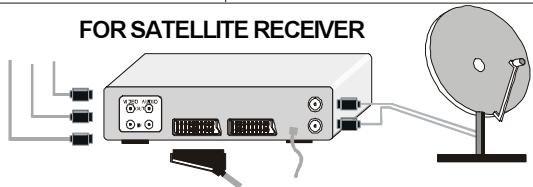

## PC INPUT TYPICAL DISPLAY MODES

The display has a maximum resolution of 1024 x 768, vertical sync. frequency range of 50-75 Hz and a horizontal sync. frequency range of 30-69 KHz.

The following table is an illustration of some of the typical video display modes.

Mode	Resolution		Frequency		Sync. Polarity	
	Horizontal	Vertical	Hor. (kHz)	Ver. (Hz)	Hor.	Ver.
1	640	400	31.5	70	-	+
2	640	480	31.5	60	-	-
3	640	480	37.9	72	-	-
4	640	480	37.5	75	-	-
5	720	400	31.5	70	-	+
6	800	600	35.2	56	+	+
7	800	600	37.9	60	+	+
8	800	600	48.1	72	+	+
9	800	600	46.9	75	+	+
10	1024	768	48.4	60	-	-
11	1024	768	56.5	70	+	+
12	1024	768	60.0	75	+	+

## Tips

### Care of the Screen

Clean the screen with a slightly damp, soft cloth. Do not use abrasive solvents as they may damage the TV screen coating layer

### Colors of image on screen are abnormal

#### For TV :

Have you selected the correct TV system? Is your TV set or house aerial located too close to the loudspeakers, non-earthed audio equipment or neon lights, etc. ?

Mountains or high buildings can cause double pictures or ghost images. Sometimes you can improve the picture quality by changing the direction of the aerial.

Is the picture or Teletext unrecognisable? Check if you have entered the correct frequency.

The picture quality may degrade when two peripherals are connected to the TV at the same time. In such a case, disconnect one of the peripherals.

#### For Monitor :

- Check that Video (Signal) Cable from the Display has been securely and correctly connected to the 15-pin Video Connector on the rear panel of the Computer.
- If you have used an adaptor to convert the 15-pin Video (Signal) Cable Connector from the Display to fit the connector on the rear of the Computer, check the pin assignment of the Display.

### No Image on Display Screen

#### For TV :

Is the aerial connected properly? Are the plugs connected tightly to the aerial socket? Is the aerial cable damaged? Are suitable plugs used to connect the aerial? If you are in doubt, consult your dealer.

**No Image** means that your TV is not receiving any transmission. Have you pressed the correct buttons on the remote control? Try once more.

#### For Monitor :

- Check that power cord of the Display has been connected securely into wall outlet or grounded extension cable or strip.
- Display is equipped with electronic power switch, it will remain power-off in case of any power failure. It is necessary to push power switch again to power-on the display. Check that LED on front of display is green.
- Check that Video (Signal) Cable from the Display has been securely and correctly connected to the 15-pin Video Connector on the rear panel of the Computer.
- Check that Video Card is firmly seated in card slot of Computer motherboard.
- Check that the Brightness and/or the Contrast adjustments of the Display have not been turned down to minimum levels.

### Sound

You can not hear any sound. Did you perhaps interrupt the sound, pressing "X" button? Are external speakers connected to the TV?

Sound is coming from only one of the speakers. Is the balance set to one direction extreme? See **Sound** menu.

### Remote Control

Your TV no longer responds to the remote control. Press the "TV" button on the remote control once more. Perhaps the batteries are exhausted. If so you can still use the buttons on the control panel at the top of your TV.

Have you selected the wrong menu? Press "TV" button to return to TV mode or press "MENU" button to return to the previous menu.



## No solution:

Switch your TV set off and on. If this does not work, call the service personnel; never attempt to repair it yourself.

## Specifications

### TV BROADCASTING

PAL B/G

### RECEIVING CHANNELS

VHF (BAND I/III)

UHF (BAND U)

HYPERBAND

CABLE TV (S1-S20/ S21-S41)

### Input Signal

**Video:** Analog 0.7 Vp-p 75 ohm positive

**Sync:** TTL Level positive or negative,  
Separate sync.

**Horizontal Timing** 30 - 69 KHz

**Vertical Timing** 50 - 75 Hz

### Dot Rate

78.75 MHz max.

### Video Cable/Input Connector

15 pin mini D cable

### PANEL

Size : 20" (51 cm) diagonal

### Displayable Resolution

1024 x 768 maximum

Non-interlaced

### Active Display Area

408 mm horizontal x 306 mm Vertical

**NUMBER OF PRESET CHANNELS** 100

### CHANNEL INDICATOR

On Screen Display

### RF AERIAL INPUT

75 Ohm (unbalanced)

### OPERATING VOLTAGE

For adaptor: 230 V AC, 50 Hz.

For TV : 12 V DC

### AUDIO

German Stereo

### AUDIO OUTPUT POWER

2 x 3 W<sub>RMS</sub> (%10 THD)

### POWER CONSUMPTION (W) (max.)

60

**Stand-By : 2,4 W**

### Dimensions (WxHxD)

W 616 mm.

H 451 mm.

D 218 mm. with stand

79 mm. without stand

Weight 12.3 Kg.

### Compliance:

CE, MPR II Low Emissions, ISO-9001.



# Geräte-Pass

Bundesrepublik Deutschland



Nur gültig, wenn ordnungsgemäß und vollständig ausgefüllt. Durch Änderungen verliert der Geräte-Pass seine Gültigkeit. Sorgfältig aufbewahren. Verlorene Urkunden werden nicht ersetzt.  
Typ:

Verkaufsdatum:

Gerätecode:

Anschrift des Käufers:

---

---

Unterschrift des Käufers

Stempel und Unterschrift des Fachhändlers

1. Die nachfolgenden Bestimmungen haben nur für den privaten Gebrauch Gültigkeit.
2. Die Garantiezeit - **24 Monate** - beginnt mit dem Abschluß des Kaufvertrages bzw. mit dem Tag der Auslieferung des Gerätes an den Käufer (Endverbraucher).
3. Garantieansprüche können nur unter Nachweis des Kaufdatums durch Vorlage der durch den Fachhändler vollständig ausgefüllten Garantiekunde und des maschinell erstellten Kaufbeleges geltend gemacht werden.
4. Beanstandete Geräte bitten wir zusammen mit dieser Garantiekunde und dem Kaufbeleg entweder über den Fachhändler oder direkt an die  
Firma Metz-Werke GmbH & Co KG - Zentralkundendienst - Ohmstrasse 55, 90513 Zirndorf, transportsicher verpackt unter genauer Schilderung der Beanstandung einzusenden. Sie können unter den gleichen Bedingungen auch an die autorisierten Kundendienststellen der Firma Metz-Werke GmbH & Co KG eingesandt werden.  
Hin- und Rücksendung erfolgen auf Gefahr des Käufers.
5. Die Garantie besteht darin, daß Geräte, die infolge eines anerkannten Fabrikations- oder Materialfehlers defekt geworden sind, kostenlos repariert oder, soweit eine Reparatur unverhältnismäßig ist, ausgetauscht werden.  
Eine weitergehende Haftung, insbesondere für Schäden, die nicht am Gerät selbst entstanden sind, ist ausgeschlossen. Dies gilt nicht, soweit im Falle des Vorsatzes oder der groben Fahrlässigkeit zwingend gehaftet wird.  
Garantieleistungen bewirken weder eine Verlängerung der Garantiezeit, noch wird für die ersetzten oder nachgebesserten Teile eine neue Garantiezeit begründet.
6. Unsachgemäße Behandlung und Eingriffe durch den Käufer oder Dritte schließen die Garantieverpflichtungen sowie alle weiteren Ansprüche aus. Ausgenommen von der Garantie sind ferner Schäden oder Fehler, die durch Nichtbeachtung der Gebrauchsanleitung, mechanische Beschädigung, ausgetauschte Batterien oder durch höhere Gewalt, Wasser, Blitz etc. entstanden sind. Ferner sind Verschleiß, Verbrauch sowie übermäßige Nutzung von der Garantie ausgenommen.
7. Der Garantieanspruch besteht nur in Deutschland und ist ab 01.01.2002 gültig.
8. Durch diese Garantiekunde werden die Gewährleistungsansprüche des Käufers gegenüber dem Verkäufer nicht berührt.

190 90 0391

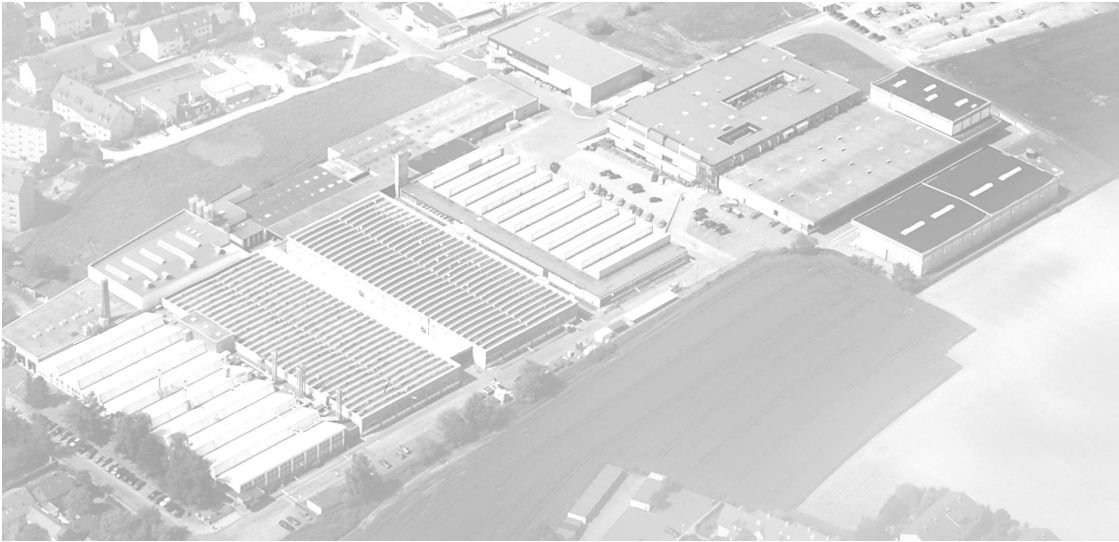

Metz - Werke GmbH & Co KG • Postfach 1267 • D-90506 Zirndorf • info@metz.de • www.metz.de



Unterhaltungselektronik



Fotoelektronik

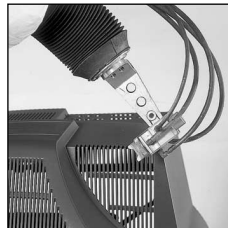

Kunststofftechnik

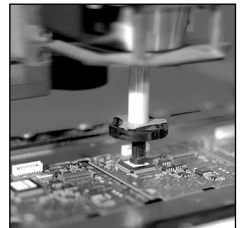

Industrieelektronik

**Metz. Immer erster Klasse.**

© GB 603 47 0086.A2

## Free Manuals Download Website

<http://myh66.com>

<http://usermanuals.us>

<http://www.somanuals.com>

<http://www.4manuals.cc>

<http://www.manual-lib.com>

<http://www.404manual.com>

<http://www.luxmanual.com>

<http://aubethermostatmanual.com>

Golf course search by state

<http://golfingnear.com>

Email search by domain

<http://emailbydomain.com>

Auto manuals search

<http://auto.somanuals.com>

TV manuals search

<http://tv.somanuals.com>