

LINDY®

COMPUTER CONNECTION TECHNOLOGY

CPU Switch P/PXT Series

User Manual
Benutzerhandbuch
Manuel Utilisateur
Manuale d'uso

English
Deutsch
Français
Italiano



	CPU Switch P-Series	CPU Switch PXT-Series
4 Port Model:	LINDY No. 32503	LINDY No. 32512
8 Port Model:	LINDY No. 32504	LINDY No. 32513
16 Port Model:	LINDY No. 32505	LINDY No. 32514



www.LINDY.com



User Manual.....Page 1

Benutzerhandbuch.....Page 18

Manuel Utilisateur.....Page 34

Manuale d'uso.....Page 51

Introduction

Thank you for purchasing this LINDY P/PXT-Series CPU Switch. Please read this manual carefully to understand the functions and features of your new Switch.

About this manual - This manual covers the P-Series and Dual Console PXT-Series CPU Switches. These switches share many of the same functions. Where there is a difference this is clearly stated.

Using LINDY P/PXT-Series CPU Switches you can save on the additional cost of multiple keyboards, monitors and mice. You will also save on rack space and eliminate the problems of using the wrong keyboard or mouse. The system administrator can control the complete installation and access any connected PC from one centralised location.

LINDY P-Series CPU Switches allow direct access to up to 16 PCs using a single KVM (Keyboard, Video, and Mouse) console.

The PXT-Series Switches provide an additional second console port for remote console operation up to 150m away, using the supplied CAT5 remote receiver. This receiver unit can connect to an operator's local workstation computer to allow either KVM console operation or local workstation control.

The LINDY CPU P/PXT Switches can be easily daisy chained to administrate a larger number of PCs. The dedicated daisy chain port allows 8 CPU Switches to be connected together, to control up to 128 PCs. None of the PC ports are lost by cascading.

PS/2 keyboard and mouse connectors are supported. Please visit www.lindy.com for details of CPU Switches which can be used to integrate and connect USB computers.

The P/PXT-Series CPU Switches support three methods of switching between the connected computers: by pressing the KVM switch front panel push buttons; by using keyboard hotkeys; or via OSD (On Screen Display). The keyboard and mouse connections of all connected PCs and servers are emulated at all times. This prevents error messages when switching between connected PCs.

Please note - As the CPU Switch has to forward and emulate mouse and keyboard signals to any connected PC or server, it has to 'understand' the bus signals that the PS/2 mice and keyboards are sending. P/PXT-Series CPU Switches support all standard PS/2 mice with up to 5 buttons and 2 scroll wheels. Some advanced features and proprietary functions of wireless/RF mice and keyboards with non-standard Microsoft® drivers may not be supported by the CPU Switch.

Product Features

- 4/8/16 port KVM switch in a 1U, 19" rackmount size design
- Single console operation (**P-Series**)
- Dual console operation with integrated CAT5 KVM Extender (**PXT-Series only**)
- Includes CAT5 Remote Console Receiver Switch (**PXT-Series only**)
- Support for LINDY mice and for all mice up to 5 buttons and 2 wheels with fully Microsoft compatible drivers. Some advanced features and proprietary functions of wireless/RF mice and keyboards with non-standard Microsoft® drivers may not be supported
- Supports all commonly used operating systems
- Support for iMac, Power Mac and Sun Microsystems with USB ports (an additional PS/2 to USB adapter i.e. LINDY No. 42866 is needed)
- Hot Plug Support - Add PCs or remove connected PCs for maintenance without powering down the KVM switch or the PCs
- Very High Video Quality – Supports display resolutions of up to 1920x1440 for the local console
- Supports maximum resolutions of 1600x1200 via the CAT5 Extender, up to a distance of 50m. For longer distances the maximum video resolution is reduced with increasing distance to approximately 800x600 @ 150m
- No Software Required - easy PC selection via On Screen Display Menu, Push Buttons or Keyboard Hot Keys
- Eight character password protection and search function for server name
- Auto Scan Mode for monitoring computers and adjustable scan time from 5~99 seconds
- Keyboard status is restored when switching PCs
- LED Display for easy status monitoring
- Buzzer sound for port switching confirmation
- 4 port and 8 port models use standard keyboard, mouse and VGA cables (**P-Series**)
- 16 port model (**P-Series**) and **all PXT-Series models** use special cables with 15 Way Hi-Density connectors at the CPU Switch end
- Built-in daisy chain port prevents the loss of any PC port when expanding
- Permanent keyboard and mouse emulation

Package contents

P-Series Switches

- LINDY CPU Switch P4, P8 or P16 model
- Power Adapter
- 19" Rackmount Kit
- This manual

PXT-Series Switches

- LINDY CPU Switch P4XT, P8XT or P16XT model
- CAT5 Extender Remote Console Receiver module
- 1x 3-in-1 KVM cable to connect the workstation to the Remote Console Receiver
- Two Power Adapters (1 x CPU Switch, 1 x Remote Console Receiver)
- 19" Rackmount Kit
- This manual

Optional Cables and Accessories (not included)

- Combined (3-in-1) KVM Cable (*For P4/P8, PXT Remote Console, Daisy Chain cable*)
 - 1m LINDY No. 33711
 - 2m LINDY No. 33712
 - 3m LINDY No. 33713
 - 5m LINDY No. 33714
- Combined KVM Cable (*For P16 and PXT-Series*)
 - 2m LINDY No. 32506
 - 3m LINDY No. 32507
 - 5m LINDY No. 23508
- AT Keyboard to PS/2 Port Adapter Cable LINDY No. 70129
- USB to PS/2 Converter Cable LINDY No. 42866
- LINDY VGA Extender LINDY No. 32386

Installation

Before you start please verify that all parts are included according to the package contents.

If you want to install the CPU Switch in a 19" server rack please attach the enclosed 19" rackmount brackets using the included screws.

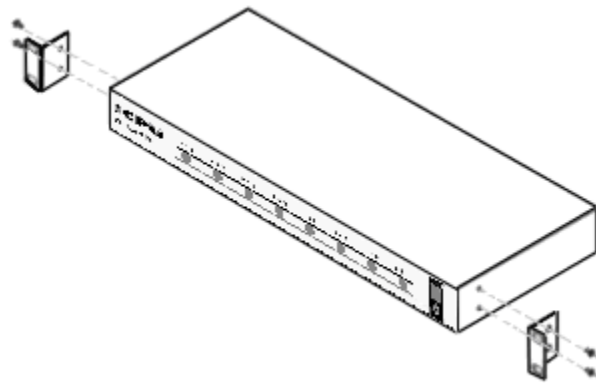

P-Series - Apart from the PCs to be connected you will need a keyboard, monitor and PS/2 mouse to use as a local console. You will also need standard 3-in-1 KVM connection cables to connect the computers to the LINDY CPU Switch P4 and P8.

Please note: For the CPU Switch P16 and for all CPU switches of PXT-Series special cables are required to connect the computers. This is so the 16 ports can be integrated into the 1U height design.

15 Way HD Male to 15 Way HD Male and 6 Pin Mini DIN Male special cables



PXT - Apart from the PCs to be connected you will need two keyboard, monitor and PS/2 mouse sets – one for the local console and one for the remote console. A local workstation computer at the remote extender has to be connected and powered up to ensure proper operation of the CAT5 Extender.

Please note: Special cables (not included) are required to connect the computers to the CPU Switch. (See above)

Note: If some cables are not long enough we recommend that the complete cable is replaced with a longer length rather than using extension cables. Extension cables introduce additional plug to socket connections, which can adversely affect the signal quality. Please bear this in mind when using high resolutions or long distances.

Step 1

Switch off all the computers to be attached.

Step 2 – Local Console

Connect the keyboard, monitor and mouse directly to the sockets of the LINDY CPU Switch labelled **Console Port**. If your keyboard has a 5 Pin DIN connector you can use a PS/2 adaptor (LINDY No. 70129).

Please note: Serial Mice with 9 Way D or USB connectors are not supported and cannot be used!

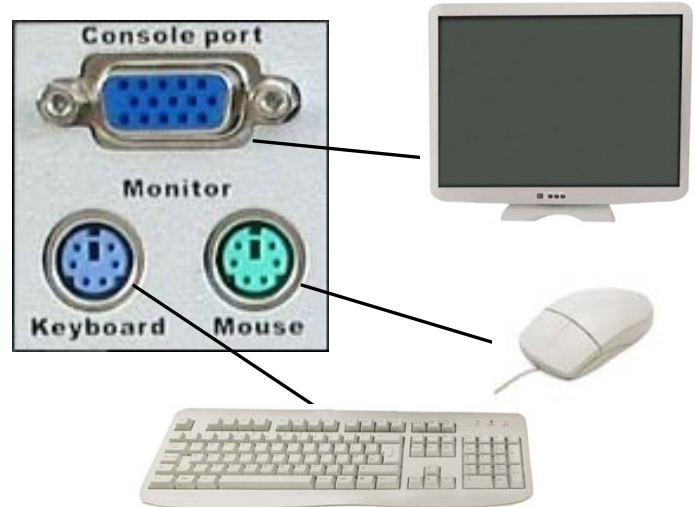

Step 3 – Remote Console (PXT only)

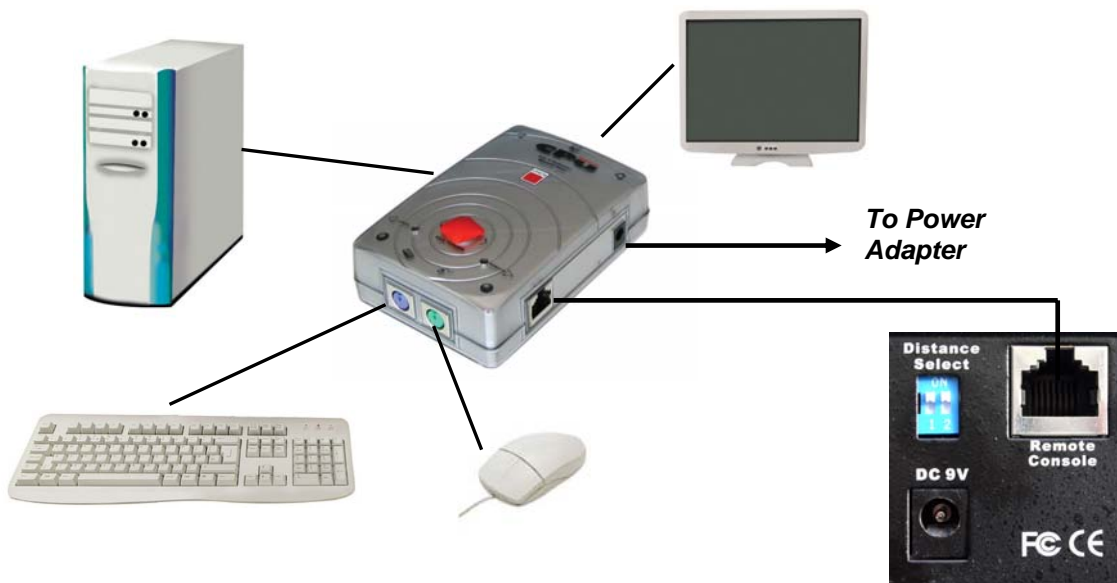

1. Use CAT5 or higher, straight through type network cable. The maximum connection distance is 150m (500 feet)
2. Plug one end of the cable into the RJ-45 connector on the PXT switch. Plug the other end of the cable into the RJ-45 port on the Remote Receiver module
3. Connect a monitor, keyboard and mouse to the relevant ports on the Remote Receiver module
4. Connect a local workstation computer to the relevant ports on the Remote Receiver module
5. Connect the power adapter to the socket on the Remote Receiver module

- 6. When using CAT5/5e/6 cable over a distance greater than 90m (300 feet), please set the DIP switches at the rear of the CPU Switch to ON/ON. (Please note that video resolutions over 1280x1024 are not supported for distances greater than 90m)



Note: Both local and remote consoles have the same priority control of the switch and the connected computers. Therefore, to prevent erratic operation please ensure that the local and remote consoles are not used at the same time!

Step 4 – Computer connection

After the console ports are connected, connect the servers and PCs to the ports labelled 1...16.



Computer connection (image shows CPU Switch P8 model)

Attach the power supply to the CPU Switch and plug the other end into a mains socket. You will see the LED for Port 1 light up, and you will hear a beep. Switch on your monitor.

Note: Always plug in the power supply. Although the PCs connected to the CPU Switch may be able to supply enough power to the unit, the power adapter is needed to daisy chain more CPU Switches. If you do not plug in the power adapter unexpected and erratic operation may occur.

Step 5 – VGA Tuning of the CAT5 Extender (PXT only)

When using the Remote Console Receiver, optimum image quality can be maintained by using the VGA Tuning adjustment control on top of the unit.



Cascading / Daisy Chaining of multiple CPU Switches

You can integrate up to 8 CPU Switches in one KVM daisy chained installation. Using the CPU Switch P16 or P16XT, this gives a maximum of 128 attached computers.

Please note: If the daisy chain cable length over all CPU Switches exceeds 10m (30 feet) and picture quality deteriorates, a VGA amplifier such as the LINDY VGA Extender (LINDY No. 32386) can be used.

To connect an additional CPU Switch to the **MASTER** (or previous) CPU Switch use a standard (VGA + 2 x PS/2) 3-in-1 KVM cable, all connectors male.

Note: In a mixed P/PXT Series daisy chained/cascaded installation the **MASTER** CPU Switch must be a PXT model.

If you would like to daisy chain 4, 8 port and 16 port CPU Switches together, the **MASTER** CPU Switch must be a 16 port CPU Switch!

Step 1 - Connect the local console

Connect your keyboard, mouse and monitor to the console port (white coloured background) of the **MASTER** CPU Switch.

Step 2

Use one end of a 3-in-1 KVM cable to connect the **daisy chain port** of the **MASTER**/previous CPU Switch and the other end to the **console port** (white coloured background) of the next **SLAVE** CPU Switch.

Step 3 - Cascading

Repeat the previous step to daisy chain more CPU Switches. Each individual switch in the chain represents a different **Bank**. The **MASTER** switch is Bank 1 and each cascaded **SLAVE** follows on as Bank 2, 3, 4 etc. **to a maximum of eight banks/switches.**

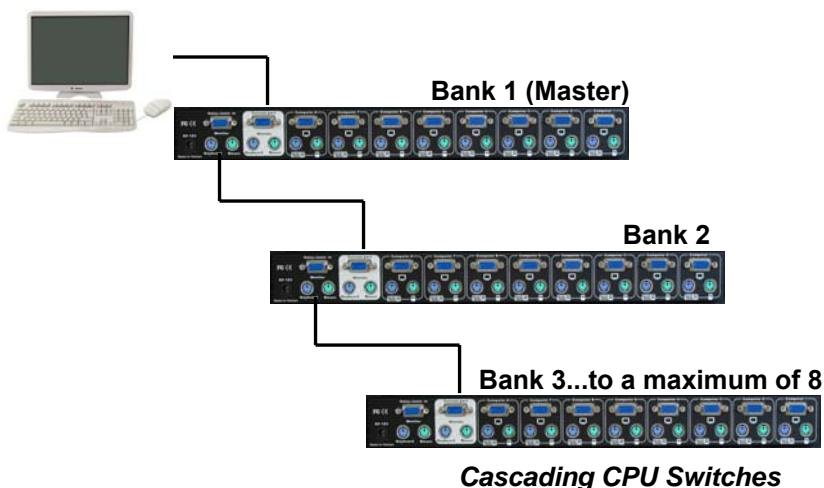

Note: If video quality deteriorates you can add a VGA amplifier such as the LINDY VGA Extender (No. 32386), between the fifth and the sixth CPU Switch to enhance the VGA signal.

Step 4 – Resetting the Switches

After you have connected and switched on the **SLAVE** CPU switches and computers, all of the CPU switches must be reset. First, reset the **SLAVE** CPU Switch at the end of the daisy chain and then reset all of the other **SLAVE** switches up to the **MASTER** CPU switch.

To reset the switch, press and hold the Bank button and P4 or P8 button (depending on model) on the front panel of the switch.

Each **SLAVE** switch should now show a dash in its BANK display.

Now, reset the **MASTER** switch - it will show a 1 in the BANK display. Each **SLAVE** switch BANK display will now change to a number according to its position in the daisy chain.

Operation

Important note: Your monitor will only display one PC signal at any one time. All keyboard and mouse commands are sent to this PC only. After initial power up, port 1 is active by default.

When a PC is connected to the currently selected port and it is not switched on, or is in sleep mode, the monitor will not display any signal.

Password Security

When you power on the CPU Switch it will ask you for a password. The **default password is eight zeros –“00000000”**. Please key in eight zeros in the password field.

Note: Please don't change the password until you are familiar with the operation of the OSD menu – i.e. keep the default password “00000000”. Otherwise, if you forget the password, you will need to send the CPU Switch back to LINDY for maintenance to clear the password.

Hot Plug Support

The CPU Switch supports a “Hot Plug” function for easy addition or removal of PCs. The user can arrange or maintain the PCs as follows:

- a. A PC can be disconnected and reconnected to the same or different port of the KVM switch without having to power it off as long as it is currently not connected to the console.
- b. The mouse driver of the PC has to support the hot plug function or the computer may need to be rebooted when it is reconnected.
- c. You can unplug your mouse or keyboard from the console port and plug it back in at any time. You should not use different types of mice when doing this
- d. A SLAVE CPU switch can be added or removed at any time, but after adding or removing a switch you must reboot all of the CPU switches. You DO NOT need to reboot the computers.

Please note: Some Operating Systems such as certain Unix versions are unable to support the “Hot Plug” function. If you Hot Plug when using this kind of O.S., it may cause unpredictable operation or may shut down the PC. Before attempting to use the Hot Plug feature, please make sure you're O.S. and mouse software driver support the Hot Plug feature.

Computer / Port Selection

You can select the computer you want to access in three different ways:

- Front panel push button selection
- Keyboard hotkey selection
- On screen display menu selection

PXT-Series Remote Console Operation: When using the CAT5 Remote Extender unit you can switch between computers using hotkey and OSD. To access the CPU Switch you must switch to KVM console operation.

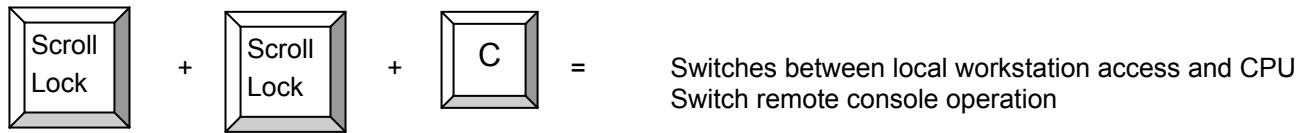

Port LED Display

The front panel of the CPU Switch has two LEDs for each port.

When the LED labelled “P” is illuminated **GREEN** a computer attached to this port is powered on. When the LED labelled “S” is illuminated **RED**, the KVM console is connected to this port. If this LED flashes, the console is connected to this port but either no computer is attached, or the attached computer is not switched on.

Front panel push button selection

You can select a computer by pressing the appropriate port push button. For the 4 and 8 port models the buttons are centred in the grey circle below the port LEDs.

For the 16 port models, CPU Switch P16 and P16XT, each push button refers to two ports. To access ports 9 to 16 you must push the button marked “↵” and the required port button simultaneously.



Front panel of LINDY CPU Switch P8

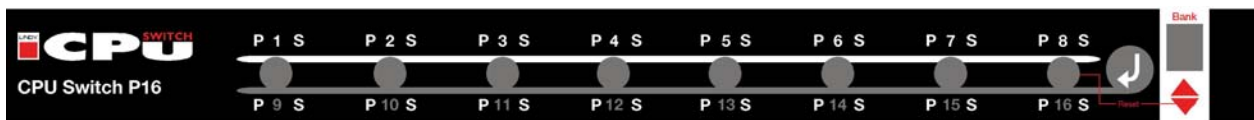

Front panel of LINDY CPU Switch P16

For cascaded CPU Switches you can ONLY use the port selection push buttons on the MASTER CPU Switch to switch the SLAVES (you can also switch via OSD or keyboard hotkey).

Keyboard Hotkey Selection

You can also conveniently select the computer to be accessed and displayed by switching ports through simple keyboard key sequences. To send commands to the KVM switch, the **“SCROLL LOCK” key must be pressed twice within 2 seconds**. You will hear a beep to confirm that the keyboard is in hotkey mode. If you have not pressed any key in hotkey mode within 2 seconds, the keyboard will return back to Operating System control status.

Direct Port Selection / Keyboard Hot Key Commands:

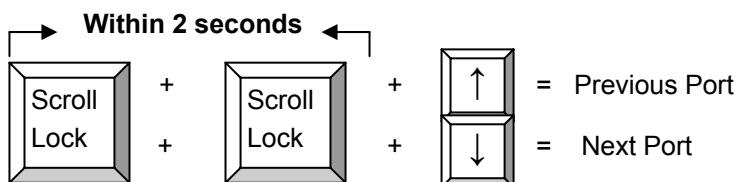

Tip: Hold the arrow key down, or press multiple times, to cycle through the ports

CPU Switch/Bank Selection:

The CPU Switch P-Series/PXT range supports cascading of up to 8 CPU Switches (Banks). Therefore, when using direct hotkey port selection you must include the key sequence for the CPU Switch/Bank:

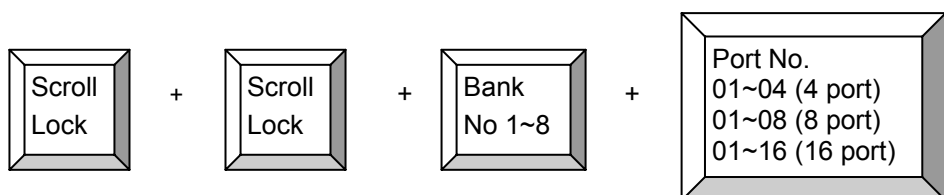

Example: To access a computer attached to Port 6 of the first CPU Switch you should press the following hotkeys:

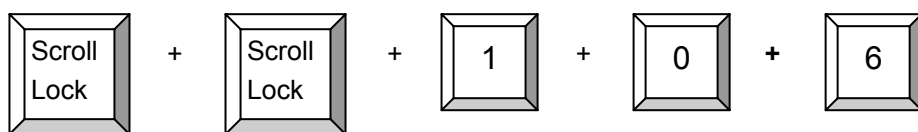

Important Note:

Always keep in mind to include leading zeros for all ports below 10! i.e. **104** for Port 4 of the first Switch.

Bank no. and Port no. selection must be made using the numeric keys on the keyboard. Keys on the numeric keypad are not available as hot key commands!

To use hotkey switching to access another CPU Switch / Bank:

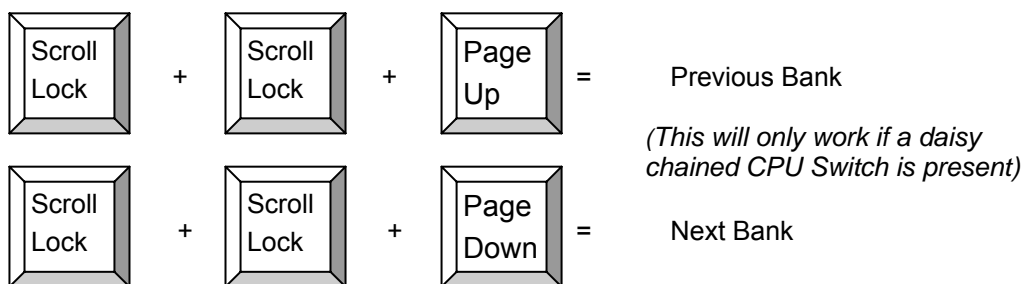

Auto Scan mode:

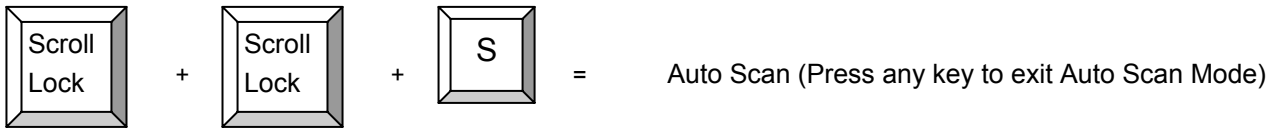

Beeper Function (Enables and Disables beep during Auto Scan):

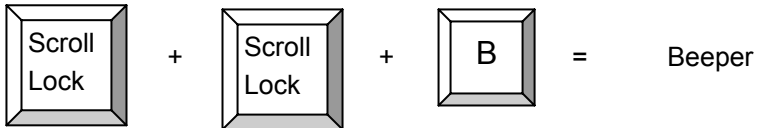

PXT-Series Remote Console Operation:

When using the CAT5 Remote Extender unit you can switch between servers by hotkey and OSD. To access the CPU Switch you must switch to KVM console operation.

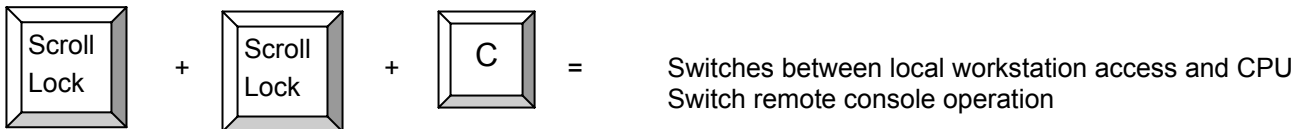

On Screen Display Menu (OSD) port selection

The On Screen Display menu provides a lot of information about the CPU Switch and the attached computers, and offers advanced administration features and full CPU Switch control to the user.

PXT models only: From the Remote Console, the OSD is only available when you have switched access to the CPU Switch!

To invoke the On Screen Display Menu press the following hotkeys:



The OSD menu closes down automatically after a specified time period, which can be set in the OSD settings menu. The time selected can be between 5 and 99 seconds

The OSD menu can be invoked even when the CPU Switch is currently switched to a port with no connected or a non-powered on PC. In this case the resolution of OSD menu is fixed to a 1024 X 768 virtual frame.

If you wish to, you can restore the factory default values of the OSD. Please note this does not include resetting the password! The bank LED display on the front panel will flash during the memory refresh process.

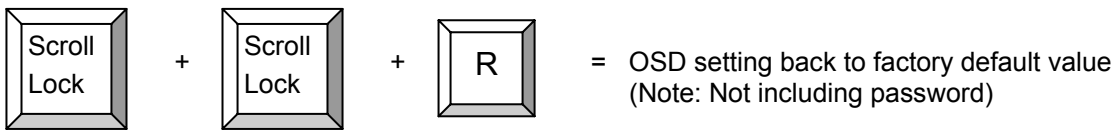

ROM REFLASH

An OSD overlay window will be displayed on the screen during the memory refresh process

When the OSD values have been reset back to factory default, the bank LED on the front panel will stop flashing.

OSD also allows you to give each attached computer its own name. A name search function is also available from the OSD:

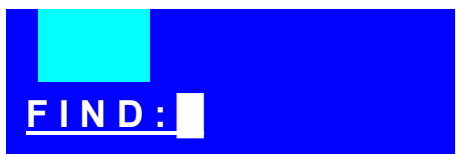
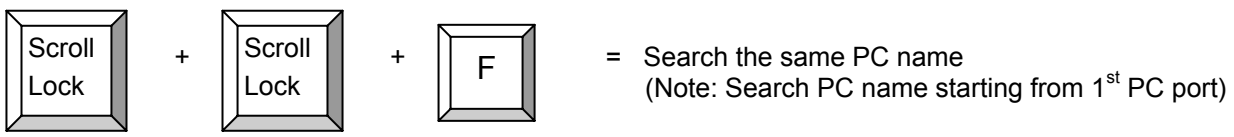

You can type in one character up to a complete name. The upper part of the window will display all computer names that match one by one. You can use the UP/DOWN cursor keys to toggle through this name list. Press ENTER to switch to the computer displayed in the upper window. ESC closes the window

The OSD Menu displays the following screen for a 16 port CPU Switch. For a 4 port or 8 port model you will find less ports listed respectively.

a. You can toggle between the 3 parts of the OSD menu (Bank PC names, CPU Switch Settings) using the TAB key. The lower light blue part of the OSD lists keyboard controls.

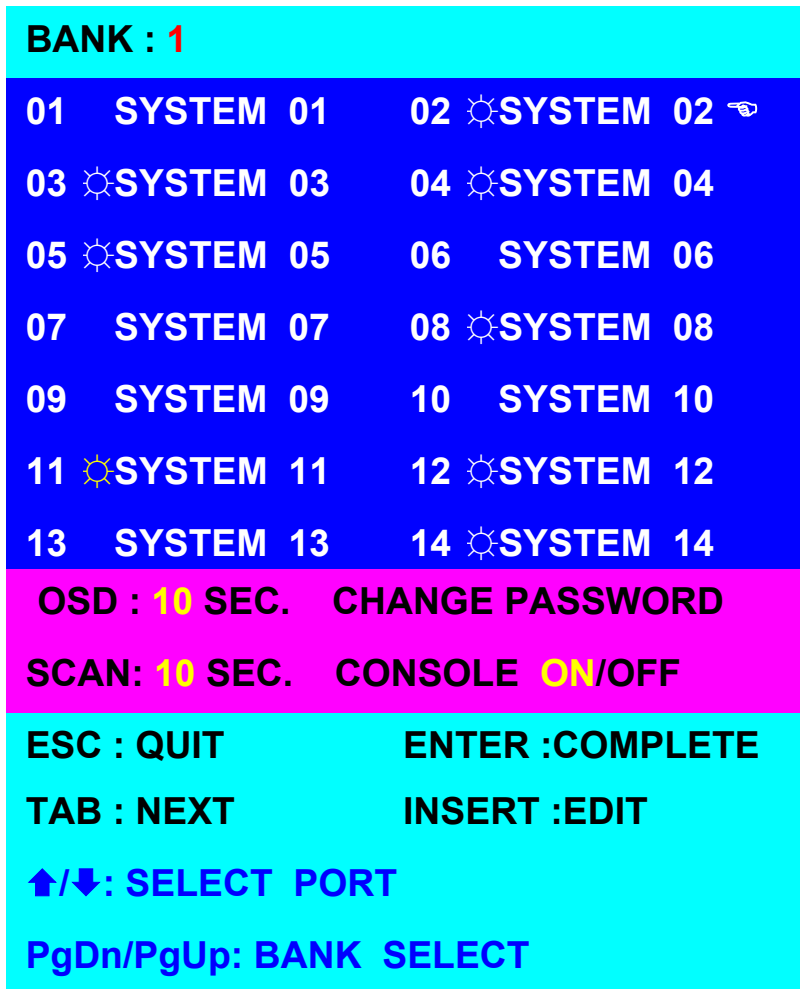

b. The 1st part of the OSD window line bar is the bank or CPU Switch number

c. The 2nd part (dark blue) is the attached PC name list. You will find the system number list from 01 to 04 (for 4 port version) or from 01 to 08 (for 8 port version) or from 01 to 16 (for 16 port version). You can rename your PCs here (maximum 8 characters). The factory default PC name is “SYSTEM 01”, “SYSTEM 02”, etc.

d. The sun symbol “☀” next to the PC name indicates that the attached computer is powered on.

e. You can use the CURSOR keys (up arrow, down arrow, left and right arrow) to select the port you want to access and press the ENTER key to switch.

f. Use the “PgUp” or “PgDn” key to switch to another daisy chained CPU Switch / Bank. This function only works when another CPU Switch/Bank is connected.



g. To change the name of a computer select the port and press the “INS” key to edit the name. Press the “Enter” key to save it.

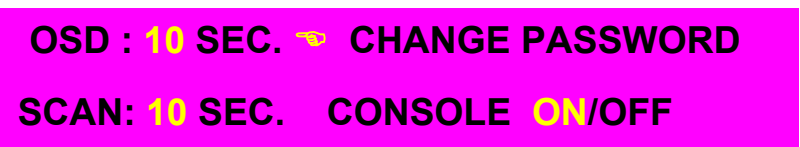

h. To access the third part of the OSD containing OSD, SCAN, CHANGE PASSWORD, CONSOLE ON/OFF, etc. press the “TAB” key

The TAB key toggles between the fields. Simply overwrite the fields with your chosen values.

- i. **OSD** means that the OSD window is displayed on your monitor for 10 sec. You can modify this value from 05 sec to 99 sec. Default is 10 sec.
- j. **SCAN** displays the scan duration per channel in Auto Scan Mode. The default SCAN time is 10 sec., the maximum scan time can be set to 99 sec, it cannot be less than 5 sec.
- k. **CONSOLE ON/OFF** is used to prevent unauthorized use of the console. "CONSOLE ON" means that any user can access the console. "CONSOLE OFF" (factory default) means that any user will have to enter the password before getting access. When the password is entered correctly the CONSOLE status will be set to ON. To lock the console again the status has to be changed from CONSOLE ON to OFF via OSD. Also if the current CONSOLE state is ON and you reset the KVM switch, the CONSOLE will be reset to the OFF state.

ENTER PASSWORD :

ESC : QUIT ENTER :

l. CHANGE PASSWORD is used to set a new password. The factory default is 8 digits "00000000".

To change the password you have to input the old password and then type in the new password twice, to prevent mistyping. The maximum password length is eight digits.

ENTER NEW PASSWORD :

ESC : QUIT ENTER :

Make sure you do not forget the password. Otherwise you will have to send the KVM Switch to LINDY for maintenance.

RETYPE NEW PASSWORD :

ESC : QUIT ENTER :

NEW PASSWORD COMPLETE

ESC : QUIT ENTER :

Finally you will see the confirmation message that the new password is set.

When you have switched to a certain port on the CPU Switch the keyboard and mouse commands are directed to the attached computer and its monitor signal is displayed on the screen.

102  **SYSTEM 02**

In this overlay window from the OSD you will see some basic information for the selected computer / port. The OSD shows the port number; the status of the attached computer - "☀", to indicate that this computer is online and powered on; and the computer name.

You can close almost any overlay OSD window by simply pressing the ESCAPE key.

Troubleshooting

If none of the LED displays of the CPU Switch are illuminated please check that the power adapter is connected and switched on at the mains. The polarity is centre positive and the power adapter needs to be DC 12V, 1A (or minimum DC 9V, 1A).

PXT models only: From the Remote CAT5 console the OSD is only available when you have switched access from the local workstation to the CPU Switch. For troubleshooting the CAT5 Remote Console unit, please see the end of this section.

Before you check any further please make sure that all cables are well connected!

If the CPU Switch reacts to keyboard input from the SCROLL LOCK key with a beep signal but you get no monitor picture displayed please check if the currently selected computer is in sleep mode or powered down. You can try to wake up this computer by pressing the ESCAPE key several times until the CPU Switch no longer beeps, and then pressing spacebar or RETURN key to wake up the computer. The CPU Switch supports VGA power save modes and suspends the monitor signal if the currently selected computer has switched off the VGA signal.

1. Please check if your problem can be solved by resetting the CPU switch, via the push buttons on the front panel. For cascaded systems please follow the procedures mentioned in the CASCADING section.
2. The Monitor picture is not sharp or shows shadows: The maximum recommended VGA cable distance is 5 meters without ghosting and degradation. Make sure you have used high quality video cables with coaxial cores. If the diameter of the cable is less than 6mm then the cable may not be high enough quality.
3. The maximum recommended PS/2 cable distance is 5 metres. Normally, the cable length is based on the electronic driver capacity of your motherboards PS/2 ports. If you need longer PS/2 distances it may be necessary to use a PS/2 extender.
4. Don't press any keys on the keyboard while the selected computer is booting up. Otherwise it may cause a keyboard error, or the keyboard may not be detected at the PC side.
5. The computer boots up fine, but the keyboard doesn't work:
 - a) Make sure the keyboard works when directly plugged into the computer.
 - b) Try a different keyboard, but use standard PS/2 keyboards (some keyboards with extra multimedia keys may not be supported).
6. The Mouse is not detected during PC boot up:
 - a. Make sure the mouse works when directly plugged into the computer. You have to install the appropriate mouse driver on all connected computers!
 - b. Make sure the mouse is a true PS/2 mouse. A combo mouse will work just as long as it is set for PS/2 mode with the correct adapter. Try a different mouse.
 - c. Some advanced mice like radio frequency mice, 5 button mice and scroll wheel mice use very uncommon proprietary signals. Although LINDY has carefully checked for the highest compatibility, we cannot guarantee that the CPU Switch will work with all known mice, especially those developed and produced after P-Series/PXT-Series Switch production.

- d. Avoid moving the mouse or pressing the mouse buttons when switching ports.
- e. Avoid switching ports during the PC shut down process.

7. If you have forgotten the “**password**” please contact LINDY.

PXT models only:

If everything works fine using the local console access to the CPU Switch, but problems occur when you try to access from the CAT5 Extender please check the following.

Please see the hotkey commands above to switch remote console access between local workstation computer and the CPU Switch (Scroll Lock + Scroll Lock + C)

Mouse or keyboard problems

Please note that you should use similar or identical mice on both the remote and local console. Make sure the correct mouse driver is installed on any PCs/servers connected to the switch and the local workstation computer. Special functions of RF wireless mice like ID recognition and battery status are proprietary mouse protocols and therefore are not supported by the KVM switch. In such cases you may have to use Microsoft standard mouse drivers that will support all the functions of 3 button and scroll wheel mice. The same applies to keyboards with special multimedia buttons and proprietary drivers.

Monitor and/or OSD is not displayed correctly on the remote console

Please note that you must have the Extender power supply and a local workstation computer powered on and attached to the CAT5 Remote Console unit. Otherwise the OSD and/or graphic signal may not be displayed correctly on the remote console.

Please also note the maximum resolution versus distance over the CAT5 extension:

Up to 1600x1200 for distances up to 50m
Up to 1024x768 for distances up to 100m
Up to 800x600 for distances up to 150m

These are approximate values which depend on the quality and capability of your graphics cards and monitors.

Überblick

Herzlichen Dank dass Sie sich für einen KVM-Switch aus der LINDY P/P-XT-Serie entschieden haben . Bitte lesen Sie dieses Handbuch sorgfältig um alle Möglichkeiten zu erfassen, die Ihnen dieser KVM-Switch bietet.

Über dies Handbuch – Dies Handbuch beschreibt die LINDY CPU Switch P-Serie und die Dual Console P-XT-Serie. Diese KVM-Switches stimmen in den meisten Funktionen überein. Wo sie sich unterscheiden wird klar darauf hingewiesen.

Durch den Einsatz der LINDY CPU Switches können Sie in erheblichem Maße Kosten einsparen, z.B. für zusätzliche Monitore, Tastaturen und Mäuse und Sie sparen erheblich an Platz und Ressourcenverbrauch für elektrische Leistung sowie Kühlleistung ihrer Air Condition im Sommer. Ferner gibt es nie wieder Probleme durch das Verwechseln von Mäusen und Tastaturen. Der Systemadministrator hat Zugriff auf alle angeschlossenen Rechner von einer zentralen Konsole, bei den P-XT Modellen zusätzlich von einer weiteren Konsole z.B. im Büro.

LINDY CPU Switches der P-Serie erlauben den Zugriff auf bis zu 16 direkt angeschlossene Rechner von einem einzigen Eingabeplatz mit Monitor, Maus und Tastatur.

LINDY CPU Switches der P-XT-Serie stellen einen zweiten Eingabeplatz zur Verfügung. Er kann über den integrierten Cat.5 KVM Extender in einer Entfernung bis zu 150m an den Büroarbeitsplatz des Systemadministrators abgesetzt werden. Dort bietet die Cat.5 Extender-box die Möglichkeit zwischen Zugriff auf den Büro-Arbeitsplatzrechner und den CPU Switch und damit alle angeschlossenen Server hin und her zu schalten.

Zum Anschluss von mehr als 16 Rechnern können die LINDY CPU P/P-XT Switches auf einfachste Weise in einem Daisy Chain Bus kaskadiert werden. Bis zu 8 CPU Switches können in einem Bus mit maximal 128 Servern zusammen gefasst werden. Dabei gehen keine Ports durch Kaskadierung verloren.

Die CPU Switches der P/P-XT-Serie unterstützen das Umschalten zwischen den angeschlossenen Rechnern auf 3 Arten: Auswahl über die Tasten an der Frontblende des CPU Switch, Auswahl über Bildschirmmenü (OSD, On Screen Display), Auswahl über Tastatur-hotkey. Die Tastatur- und Mausverbindungen werden vom CPU Switch permanent für alle angeschlossenen Rechner emuliert, so dass keine Fehlermeldungen von den angeschlossenen Rechnern erzeugt werden.

Bitte beachten - Da der CPU Switch die Maus- und Tastatursignale interpretieren, emulieren und weiterleiten muss, ist es erforderlich, dass er die Protokolle "verstehen". Die CPU Switches der P/P-XT-Serie unterstützen PS/2-Mäuse mit bis zu 5 Tasten und 2 Scrollrädern. Einige erweiterte Funktionen von kabellosen (Funk-)Mäusen und – Tastaturen, die proprietäre nicht voll Microsoft® kompatible Treiber verwenden werden möglicherweise nicht unterstützt.

Eigenschaften

- 4/8/16 Port KVM-Switch im kompakten 19" Rackmount-Gehäuse mit nur einer Höheneinheit
- Zentraler Zugriff von einen Arbeitsplatz - Single console operation (**P-Serie**)
- Zentraler Zugriff von zwei Arbeitsplätzen - Dual console operation – mit integriertem KVM Cat.5 Extender (**nur P-XT-Serie**)
- Inklusive KVM Cat.5 Extender mit Local und Remote Switch (**nur P-XT-Serie**)
- Unterstützung für LINDY Mäuse und alle weit verbreiteten Mäuse mit bis zu 5 Tasten und bis zu 2 Scrollrädern mit voll Microsoft-kompatiblen Treibern. Einige erweiterte Funktionen von kabellosen (Funk-)Mäusen und –Tastaturen, die proprietäre nicht voll Microsoft® kompatible Treiber verwenden, werden möglicherweise nicht unterstützt.
- Unterstützt alle weit verbreiteten Betriebssysteme
- Unterstützt auch Anschluss von USB Rechnern wie iMac, Power Mac and Sun Microsystems (zusätzliche PS/2-USB Adapter, z.B. LINDY Nr. 42866 werden benötigt)
- Hot Plug Support – Anschließen und Entfernen von Rechnern im laufenden Betrieb
- Höchste Videoqualität – Unterstützt Bildschirmauflösungen bis 1920x1440 für die lokale Konsole
- Unterstützt Bildschirmauflösungen bis 1600x1200 via Cat.5 KVM Extender bis zu einer Entfernung von 50m. Für größere Distanzen sinkt die unterstützte Auflösung kontinuierlich, z.B. bis auf 800x600 @ 150m
- Benötigt keine Softwareinstallation - Auswahl der Rechner via Tastatur-Hotkey, OSD oder Tasten am CPU Switch
- Passwortschutz mit bis zu 8 Zeichen
- Namensvergabe für die angeschlossenen Rechner – Suchfunktion nach Name
- Auto-Scan-Modus um die angeschlossenen Rechner durchzuscannen, Zeit einstellbar
- Permanente Tastatur- und Mausemulation
- Tastaturstatus (Num-Lock, Shift-Lock, etc.) wird korrekt pro Port gespeichert und zurück geladen
- LED Displays zur überschaubaren Anzeige des Status der angeschlossenen Rechner
- Signalton zur Bestätigung von Hotkey-Eingaben und Schaltvorgängen
- Die **4 und 8 Port Modelle** der **P-Serie** verwenden Standardkabel zum Anschluss der Rechner. Zur besseren Übersichtlichkeit empfehlen wir die Verwendung von 3-in-1 KVM-Kabeln!
- **LINDY CPU Switch P16** und **alle Modelle der P-XT Serie** verwenden platz sparende Systemkabel zum Anschluss der Rechner und ermöglichen so die Konzentration von 16 Anschlüssen in nur einer Höheneinheit.
- Daisy-Chain-Kaskadierung: kein Verlust von Serverports bei Kaskadierung

Lieferumfang

CPU Switches der P-Serie

- LINDY CPU Switch P4, P8 oder P16
- Netzteil
- 19" Einbaukit (Winkel und Schrauben)
- Dies Handbuch

PXT-Series Switches

- LINDY CPU Switch P4XT, P8XT or P16XT
- Cat.5 KVM Extender Remote Console Switch
- 1x 3-in-1 KVM-Kabel zum Anschluss des Bürorechners an den Cat.5 KVM Extender Remote Console Switch
- Zwei Netzteile (1 x CPU Switch, 1 x Cat.5 KVM Extender Remote Console Switch)
- 19" Einbaukit (Winkel und Schrauben)
- Dies Handbuch

Optionale Anschlusskabel und Zubehör (nicht enthalten)

- Kombi (3-in-1) KVM Kabel (*für P4/P8, P-XT Extender Box, Daisy Chain Kabel*)
 - 1m LINDY Art.Nr. 33711
 - 2m LINDY Art.Nr. 33712
 - 3m LINDY Art.Nr. 33713
 - 5m LINDY Art.Nr. 33714
- Kombi-KVM-Systemkabel (*für P16 und alle Modelle der P-XT-Serie*)
 - 2m LINDY Art.Nr. 32506
 - 3m LINDY Art.Nr. 32507
 - 5m LINDY Art.Nr. 23508
- AT Tastaturadapter DIN-6 an PS/2 LINDY Art.Nr. 70129
- PS/2 -> USB Konverterkabel LINDY Art.Nr. 42866
- LINDY VGA Extender LINDY Art.Nr. 32386

Installation

Bevor Sie mit dem Aufbau beginnen, prüfen Sie bitte ob alle Teile enthalten sind. Siehe hierzu die vorstehende Liste Lieferumfang.

Falls Sie den LINDY CPU Switch in einem 19" Rack einbauen wollen befestigen Sie bitte die 19" Montagewinkel mit den beiliegenden Schrauben.

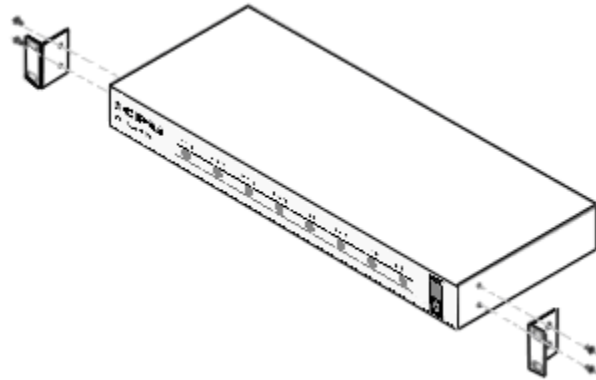

P-Serie - Neben den anzuschließenden Rechnern benötigen Sie lediglich einmal Monitor, Maus und Tastatur sowie die notwendigen Anschlusskabel mit Standardanschlüssen.

Bitte beachten: Für den CPU Switch P16 und alle Modelle der P-XT-Serie werden besondere Systemkabel zum Anschluss der Server benötigt. Erst dies ermöglicht alle Anschlüsse in nur einer Höheneinheit 19" unterzubringen.

15poliger HD Stecker an 15poligen HD VGA Stecker und 2x 6poligen Mini-DIN Stecker



P-XT Modelle – Sie haben die Möglichkeit des Anschlusses einer weiteren Konsole via Cat.5 KVM Extender. Am abgesetzten Büroarbeitsplatz muss ein lokaler Arbeitsplatzrechner sowie ein Netzteil an die Extenderbox angeschlossen werden.

Bitte beachten: Für den CPU Switch P16 und alle Modelle der P-XT-Serie werden besondere Systemkabel (s. o.) zum Anschluss der Server benötigt.

Falls Kabel zu kurz sind, empfehlen wir die Verwendung von längeren Kabeln. Es können aber auch Verlängerungen eingesetzt werden (für die Systemkabel der P-XT Serie und den P16 jedoch nur auf der Serverseite, NICHT auf der Seite am KVM Switch!) Dabei ist jedoch zu beachten, dass mehrere Stecker/Kupplung-Verbindungen immer die Signalqualität reduzieren und die mögliche Gesamtlänge reduzieren. Besonders bei hohen VGA Auflösung ist davon abzuraten.

Schritt 1

Schalten Sie alle Geräte aus.

Schritt 2 – Lokale Konsole (am CPU Switch)

Verbinden Sie Tastatur, Maus und Monitor mit dem CPU Switch an den Ports mit der Bezeichnung **Console port**. Falls Ihre Tastatur einen 5poligen DIN Stecker hat benötigen Sie eine neuere Tastatur oder einen PS/2-Adapter, z.B. LINDY Art. Nr. 70129.

Der Anschluss von USB-Mäusen oder von seriellen Mäusen mit 9poligem D-Anschluss wird **NICHT** unterstützt !

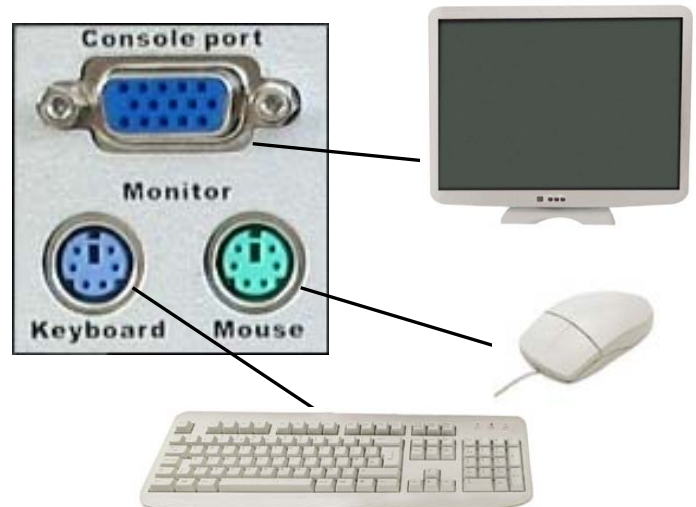

Schritt 3 – Cat.5 KVM Extender Box (nur P-XT Modelle)

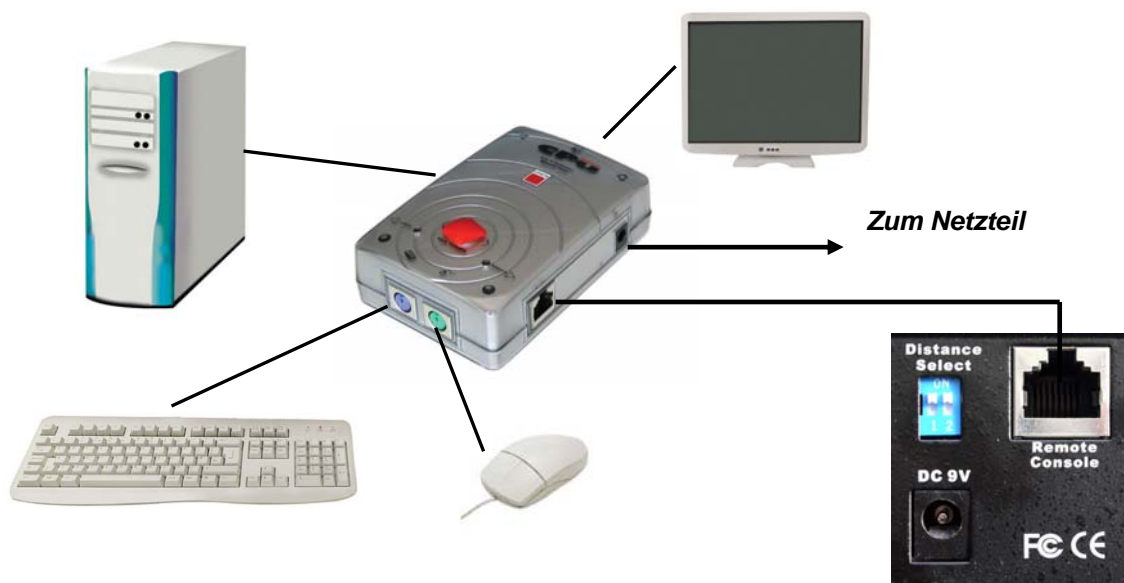

1. Verwenden Sie zur Verbindung von CPU Switch und Cat.5 KVM Extenderbox Netzwerk Patchkabel Cat.5 oder höher, 1:1 verbunden. Die maximale Kabellänge beträgt ca. 150m bei Auflösungen bis 800x800. Für höhere Auflösungen gelten kürzere Distanzen.
2. Schließen Sie das Netzkabel an den beiden RJ-45 Buchen an.
3. Schließen Sie Monitor, Maus und Tastatur an den entsprechend gekennzeichneten Buchsen des Cat.5 Extenderbox an.
4. Schließen Sie den Büro-Arbeitsplatzrechner and die entsprechend gekennzeichneten Buchsen der Cat.5 Extenderbox an.
5. Schließen Sie das Netzteil an die Cat.5 Extenderbox an.

6. Bei Verwendung von Netzkabel mit einer Länge über 90m setzen Sie bitte beide DIP-Schalter am CPU Switch auf ON/ON. Beachten Sie bitte, dass Auflösungen über 1280x1024 für Distanzen über 90m nicht unterstützt werden



HINWEIS: Beide Konsolen, Local und Remote, haben die gleiche Priorität beim Zugriff auf den KVM Switch und damit auf die angeschlossenen Server. Sie zeigen immer den gleichen Server. Um Fehlbedienung zu verhindern stellen Sie bitte sicher, dass nicht beide Konsole zur gleichen Zeit benutzt werden.

Schritt 4 – Anschluss der Server

Schließen Sie als nächstes die Rechner an die Ports 1...16 des CPU Switch an.



Anschluss der Rechner (Bild zeigt CPU Switch P8 Rückseite)

Schließen Sie das Netzteil an die Versorgungsspannung und an den CPU Switch an.

ACHTUNG: Schließen Sie immer das Netzteil an. Obwohl die angeschlossenen Rechner den CPU Switch auch über die PS/2 Anschlüsse mit Strom versorgen können, wird das Netzteil zur korrekten Funktion beim Aufbau von kaskadierten Systemen benötigt! Überprüfen Sie bei unregelmäßigen Fehlermustern das Netzteil auf Funktion.

Schritt 5 – VGA Tuning des Cat.5 Extender (nur P-XT Modelle)

Sie können die Bildqualität durch Einstellung des VGA Tuning Reglers in gewissen Grenzen anpassen. Versuchen Sie die optimale Einstellung zu finden, ändern Sie bei unbefriedigendem Ergebnis auch die Einstellung der beiden DIP Switches am CPU Switch.



Daisy Chain Kaskadierung mehrerer CPU Switches

Bis zu 8 CPU Switches können in einer KVM Daisy Chain Installation integriert werden. Bei Verwendung von CPU Switch P16 oder P16XT ergibt dies maximal 128 Server.

Bitte beachten Sie, dass bei Überschreitung einer Daisy-Chain-Buslänge über alle Switches von 8m eventuell ein VGA-Extender (LINDY Art.Nr. 32386) eingesetzt werden muss.

Um jeweils einen weiteren *Slave* CPU Switch am übergeordneten CPU Switch anzuschließen wird ein 3-in-1 KVM-Kabel mit Standardanschlüssen verwendet, alle Anschlüsse als Stecker.

HINWEIS: In einer gemischten kaskadierten Umgebung P / P-XT Modelle muss nur der **MASTER** CPU Switch ein P-XT Modell sein.

Wenn Sie 4, 8 und 16 Port CPU Switches gemischt einsetzen wollen, muss der **MASTER** CPU Switch ein 16 Port CPU Switch sein!

Schritt 1 – - Kaskadierung - Anschluss der lokalen Konsole

Verbinden Sie Tastatur, Maus und Monitor mit dem **MASTER** CPU Switch an den Ports mit der Bezeichnung **Console port** (weißer Hintergrund) .

Schritt 2 - Kaskadierung

Verbinden Sie die mit **CONSOLE** benannten Monitor-, Maus- und Tastaturports des **Slave**-Switches mit den entsprechenden **DAISY CHAIN** bezeichneten Ports des übergeordneten CPU Switch. Verwenden Sie möglichst kurze Kabel.

Schritt 3 - Kaskadierung

Wiederholen Sie den vorhergehenden Schritt um weitere CPU Switches anzuschließen. Jeder einzelne CPU Switch repräsentiert eine **Bank**. Der **MASTER** Switch ist Bank 1 und die weiteren kaskadierten **SLAVE** folgen als Bank 2, 3, 4 etc. **bis zum Maximum von 8 Banks/Switches**.

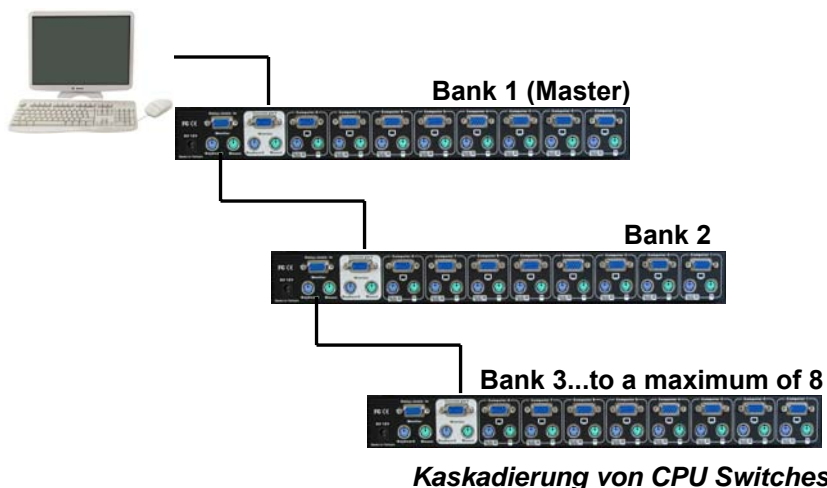

Bitte beachten Sie, dass bei Überschreitung einer Daisy-Chain-Buslänge über alle Switches von 8m eventuell nach ca. 8m Gesamtkabellänge ein VGA-Extender (LINDY Art.Nr. 32386) eingesetzt werden muss.

Schritt 4 – Resetten der Switches

Nach Anschluss, Einschalten und Booten aller Switches und Rechner müssen alle CPU Switches RESETTET werden, und zwar zuerst der entfernteste SLAVE CPU Switch und zum Schluss der MASTER CPU Switch.

Die Slaves sollten jeweils nach dem eigenen Reset einen Strich im Bank Display anzeigen.

Zuletzt wird der Master resettet. Danach zeigt der Master eine 1 und die Slaves in Ihrer Reihenfolge die entsprechende Ziffer an.

Betrieb

Wichtiger Hinweis: Ihr Monitor zeigt immer nur ein Videosignal, das des gerade gewählten Ports. Alle Tastatur- und Mauskommandos werden nur an den Rechner gesendet, der gerade ausgewählt ist.

Falls ein PC nicht eingeschaltet ist oder sich in einem Energiesparmodus (Sleep Mode) befindet, wird der Monitor kein Signal anzeigen!
Bitte beachten Sie, dass dies NICHT ein Zeichen für einen Defekt am CPU Switch ist.

Passwortschutz

Wenn Sie Ihren CPU Switch einschalten fragt er das Passwort ab. **Das Default Passwort sind acht Nullen – 00000000.** Bitte geben Sie diese acht Nullen auf Aufforderung hin ein.

Bitte beachten: Ändern Sie das Passwort NICHT bevor Sie nicht vertraut sind mit dem Switch und der Bedienung des OSD Menüs. Notieren Sie sich neue Passworte an einem sicheren Ort! Falls Sie das Passwort vergessen, ist es unumgänglich, den Switch zur Löschung des unbekanntes Passwortes an LINDY einzusenden !!!

Hot Plug Support

Der CPU Switch unterstützt die Hot Plug Funktion zum einfachen Einbinden oder Herausnehmen von Rechnern aus dem System unter folgenden Bedingungen:

1. Ein Rechner kann ohne erneutes Booten aus dem System herausgenommen und am gleichen oder einem anderen Port wieder angeschlossen werden unter der Voraussetzung, dass er gerade NICHT ausgewählt und mit der Konsole verbunden war.
2. Der Maustreiber des Rechners unterstützt Hot Plug.
3. Monitor, Maus und Tastatur können jederzeit abgezogen bzw. angeschlossen werden.
4. Ein SLAVE CPU Switch kann im laufenden Betrieb hinzugefügt oder entfernt werden. Dies erfordert lediglich den Reboot aller CPU Switches, nicht aber der Rechner (siehe Absatz über Kaskadierung).

ACHTUNG : Einige Betriebssysteme wie z.B. einige Unix unterstützen Hot Plug NICHT. Wenn Sie unter diesen Betriebssystemen versuchen die Hot Plug Funktionalität zu verwenden kann dies zu fehlerhafter Funktion oder sogar Herunterfahren des Rechners kommen. Bevor Sie die Hot Plug Funktionalität verwenden, stellen Sie bitte sicher, dass das Betriebssystem dies unterstützt.

Auswahl des aktiven Computer / Port Auswahl

Die Auswahl des aktiven und angezeigten Rechner kann auf 3 verschiedene Arten erfolgen:

- Per Taster an der Front des CPU Switch
- Über Tastatur-Hotkey-Eingabe
- Über On-Screen-Display Menü Auswahl

P-XT-Modelle: Bedienung via Cat.5 Extenderbox: Von der an die Cat.5 Extenderbox angeschlossenen Konsole schalten Sie zwischen Zugriff auf den lokalen Arbeitsplatzrechner und Zugriff auf den CPU Switch und damit das OSD mit untenstehendem Hotkey um.

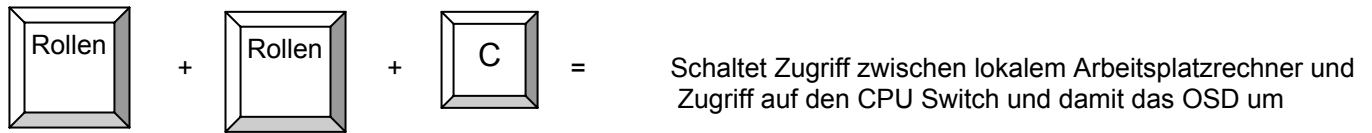

Bedeutung der Frontanzeigen, LEDs

Der LINDY CPU Switch hat für jeden Port zwei Anzeige-LEDs

Falls die rote LED **“P” Rot** leuchtet, ist an diesem Port ein Computer angeschlossen und eingeschaltet. Falls diese LED blinkt, ist entweder kein Rechner angeschlossen oder er ist nicht eingeschaltet, aber dieser Port ist gerade ausgewählt und aktiv und mit der Konsole verbunden.

Falls die grüne LED **“S” GRÜN** leuchtet ist dieser Port des CPU Switch gerade ausgewählt, aktiv und mit der Konsole verbunden.

Umschalten über die Schalttasten an der Frontplatte

Über die runden grauen Schaltfelder an der Front des CPU Switch kann ein Port per Tastendruck direkt ausgewählt werden.

Beim 16 Port Modell muss für die Ports 9-16 zusätzlich die “↵”-Taste gedrückt werden.



Frontblende des LINDY CPU Switch P8

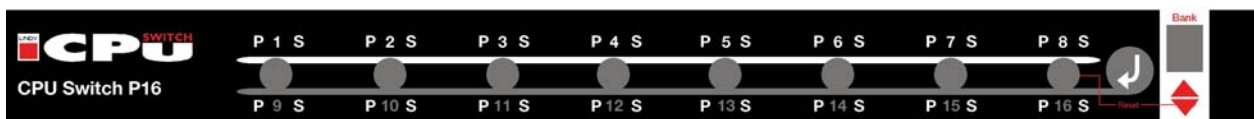

Frontblende des LINDY CPU Switch P16

Bei kaskadierten Systemen können auch die SLAVES grundsätzlich AUSSCHLISSLICH über die Tasten am MASTER geschaltet werden (oder über Hotkey und OSD).

Direkte Port-Anwahl / Tastatur HotKey Kommandos:

Sie können bequem von der Tastatur aus die Ports bzw. Rechner anwählen. Dazu drücken Sie zweimal kurz hintereinander die ROLLEN-Taste. Zur Bestätigung sendet der CPU Switch einen Signalton und versetzt die Tastatur kurzzeitig (ca. 2 Sekunden) in den Kommandomodus. Weitere Tasteneingaben müssen daher immer kurzfristig erfolgen.

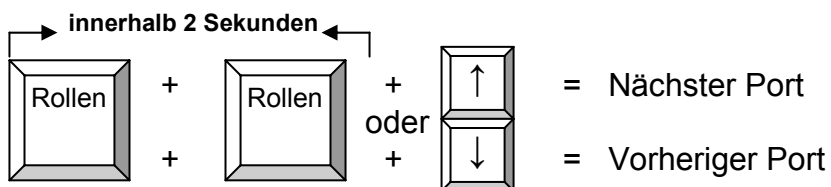

Achtung: Festhalten oder mehrfaches Drücken der Cursortasten schaltet weiter

CPU Switch P4 / P8 / P16 unterstützt die Kaskadierung von bis zu 8 CPU Switches (Banks). Daher muss eine direkte Eingabe der Portnummer immer auch die Switch/Bank-Nummer enthalten:

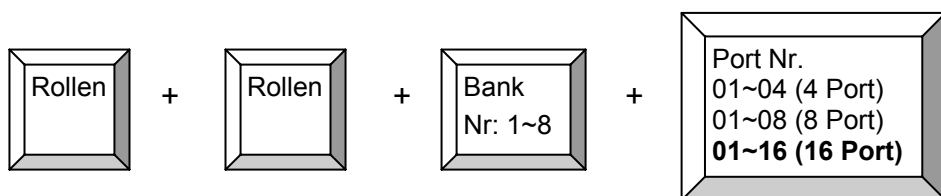

Beispiel: Um auf den Port 6 des (ersten) CPU Switch zu schalten geben Sie folgendes Tastatur-Hotkey-Kommando ein:

ROLLEN + ROLLEN + 1 + 0 + 6

Um zum gleichen Port eines kaskadierten CPU Switch zu schalten:

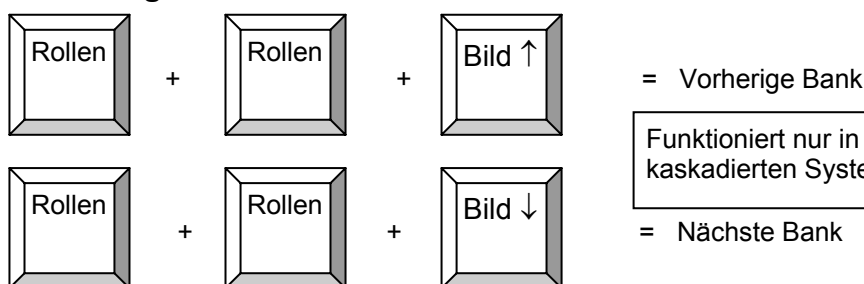

Signalton:

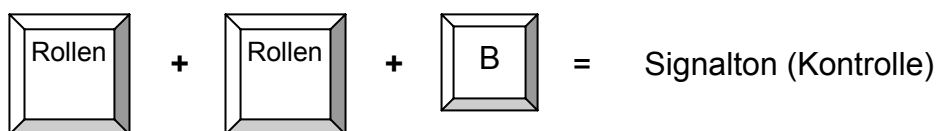

AutoScan-Modus:

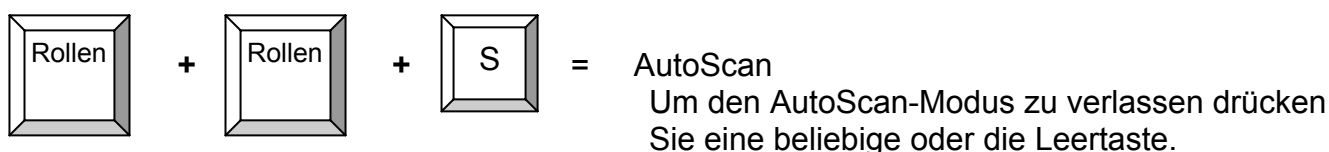

Wichtige Anmerkung:

Sie müssen für Ports unter 10 führende Nullen immer mit eingeben! Also **104** für Port 4 am ersten Switch!

Bank- und Port-Nummer **MÜSSEN** über die Zifferntasten oberhalb der Buchstaben eingegeben werden!! Die Tasten des numerischen Feldes können **NICHT** verwendet werden !!

Der CPU Switch stellt einige weitere Hotkey-Kommandos zur Verfügung. Näheres dazu auf den Folgeseiten.

Portauswahl über das On-Screen-Display Menue (OSD)

P-XT-Modelle: Bedienung via Cat.5 Extenderbox: Von der an die Cat.5 Extenderbox angeschlossenen Konsole schalten Sie zwischen Zugriff auf den lokalen Arbeitsplatzrechner und Zugriff auf den CPU Switch und damit das OSD mit folgendem Hotkey um.

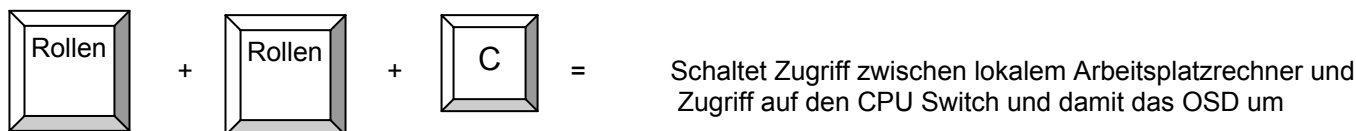

P-XT Modelle: von der an die Cat.5 Extenderbox angeschlossenen Remote Console ist das OSD und Hotkey-Switching nur verfügbar wenn Sie den Zugriff auf den KVM-Switch umgeschaltet haben!

Das OSD stellt umfangreiche Informationen über den Switch und die angeschlossenen Rechner sowie Konfigurationsmöglichkeiten zur Verfügung.

Um das OSD aufzurufen wird folgender Hotkey eingegeben:



Das OSD schließt sich automatisch nach einer kurzen einstellbaren Zeitspanne (5-99 Sek.). Das OSD kann auch aufgerufen werden wenn der Switch auf nicht aktiven Ports steht.

Falls Sie jemals schwerwiegende Probleme mit den OSD Funktionen haben, können Sie alle veränderten Werte (außer dem Passwort) auf die Default-Werte zurücksetzen. Während dieses Vorgangs blinkt die BANK Anzeige des Switch.

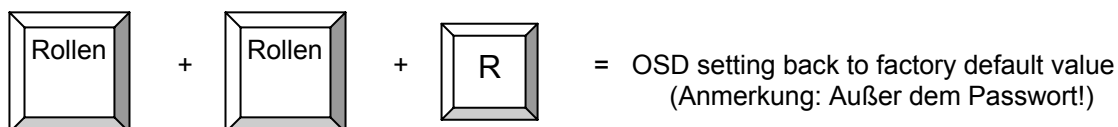

ROM REFLASH

Während dieses Prozesses wird ein OSD Overlay Fenster auf dem Monitor angezeigt.

Nach Abschluss dieses Prozesses wird die Anzeige gelöscht und die Bank Anzeige hört auf zu blinken. Verwenden Sie diese Funktion nur im Notfall.

Das OSD ermöglicht es, jedem Rechner einen Namen zu geben. Und es stellt eine Namenssuchfunktion zur Verfügung. Bei großen Systemen kann dies sehr hilfreich sein.

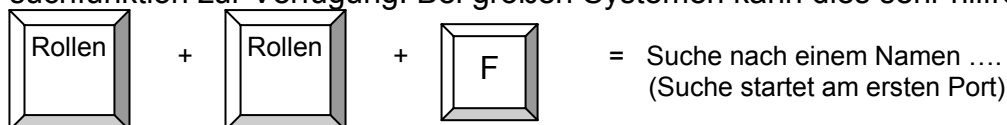

FIND:

Es kann von einem Buchstaben bis zum kompletten Namen alles eingegeben werden, das OSD blendet alle gefundenen Ports/Namen der Reihe nach ein. Mit den Cursorstasten wird durch die Suchergebnisse geblättert. RETURN wählt aus, ESC schließt das Fenster ohne Aktion.

Das OSD Menü klappt in der unten abgebildeten Form auf dem Monitor auf. Bei Verwendung eines 4 oder 8 Port CPU Switch P4 oder P8 finden sich entsprechend weniger Servereinträge im OSD.

Zwischen 3 unterschiedlichen Bereichen des OSD (1. Bank, 2. Rechnernamen, 3. Switch-Einstellungen) kann durch Drücken der Tabulator-Taste hin und her gewechselt werden.

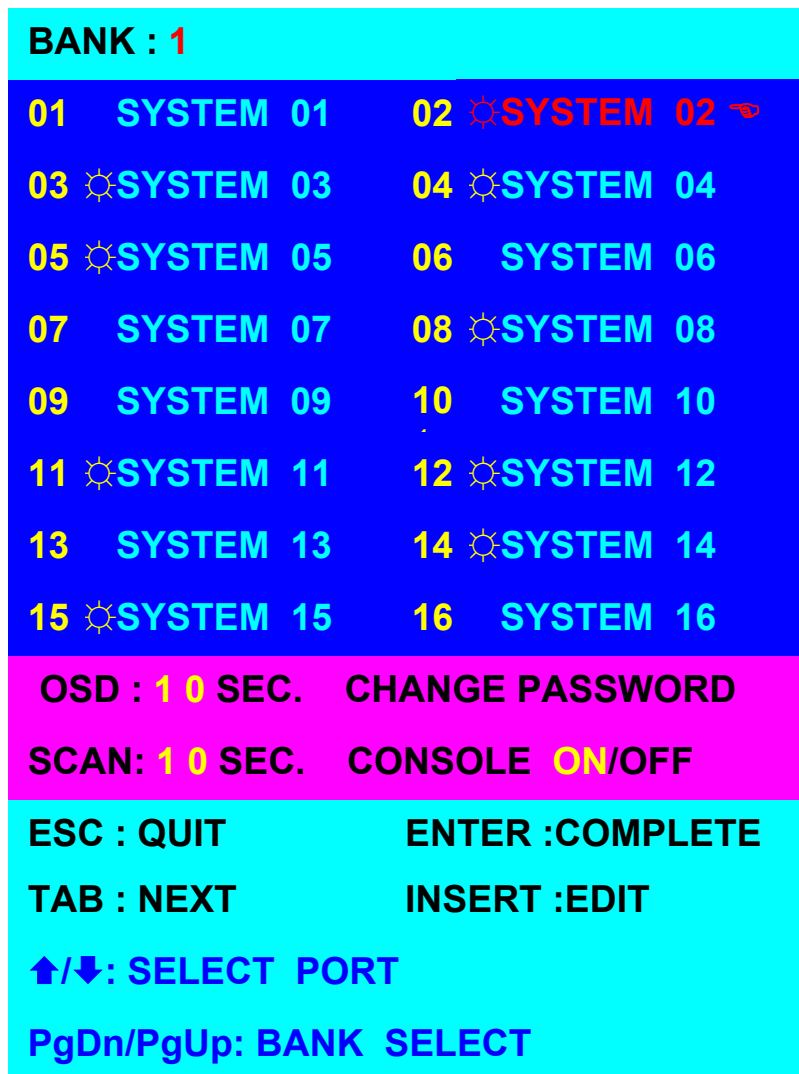

a. Der erste Teil des OSD zeigt die Switch/Bank-Nummer an

b. Der zweite Teil des OSD zeigt die Rechnernamen an. Sie finden die Rechner 1 bis 4 bei CPU Switch P4/P4XT, die Rechner 1-8 beim CPU Switch P8/XT und die Rechner 1 bis 16 beim CPU Switch P16/XT. Sie können den Rechnern Namen mit maximal 8 Zeichen geben, Defaulteinstellung ist SYSTEM 01 usw.

Das Sonnensymbol “☀” neben dem Rechnernamen zeigt an, dass der angeschlossene Rechner eingeschaltet ist.

c. Sie können die Cursortasten verwenden um den Rechnerport anzuwählen. Drücken Sie die Enter-Taste zum Umschalten.

d. Sie können die “PgUp / Bild ↑” oder “PgDn / Bild ↓” Tasten verwenden um zu einem anderen CPU Switch bzw. auf eine andere Bank zu schalten, sofern angeschlossen.

e. Um den Namen eines Rechner zu ändern, selektieren Sie den Eintrag und drücken Sie die EINFÜGEN-(Einf)-Taste um in den Editiermodus zu gelangen. Geben Sie den Namen ein und betätigen Sie durch Drücken der ENTER-Taste.



Sie können jedes OSD Fenster durch Drücken der ESCAPE Taste verlassen.

OSD : 10 SEC. CHANGE PASSWORD
SCAN: 10 SEC. CONSOLE ON/OFF

f. Der dritte Teil des OSD mit den Konfigurationseinstellungen wird durch Drücken der Tabulatortaste selektiert.

- Das Handsymbol zeigt das aktuell gewählte Feld, Drücken der TAB-Taste wechselt zwischen den Feldern, neue Werte überschreiben alte bei Eingabe.
- g. " **OSD: 10 SEC** " zeigt die Zeit, nach der sich das OSD automatisch wieder ausblendet sobald keine Taste mehr gedrückt wird. Default ist 10 Sek., Werte von 5 bis 99 Sekunden können eingegeben werden.
 - h. " **SCAN: 10 SEC** " zeigt die Zeit an, die der Switch im AutoScan-Modus jeden Kanal anzeigt. Default ist 10 Sek., es können Werte von 5 bis 99 Sekunden eingestellt werden.
 - i. " **CONSOLE ON/OFF** " wird verwendet, um den Passwort-Schutz / User-Zugriffsschutz auf den Switch und die Rechner umzuschalten. **CONSOLE ON** steht für unbeschränkten Zugriff / Passwortschutz abgeschaltet. **CONSOLE OFF** (Default) bedeutet, dass ein Passwort eingegeben werden muss um wieder zugreifen zu können. Nach Eingabe des korrekten Passwortes schaltet der Status auf **CONSOLE ON**. Um den Zugriffsschutz wieder zu aktivieren muss der Status im OSD auf **CONSOLE OFF** gesetzt werden. Ein RESET des CPU Switch schaltet ebenfalls auf **CONSOLE OFF** !

ENTER PASSWORD :
ESC : QUIT ENTER :

j. " **CHANGE PASSWORD** " wird verwendet zur Änderung des Passwortes. Der Default Wert ist 8 Nullen: "00000000".

ENTER NEW PASSWORD :
ESC : QUIT ENTER :

Um das Passwort zu ändern muss zuerst das alte Passwort und dann zweimal das neue Passwort eingegeben werden. Die maximale Passwortlänge beträgt 8 Zeichen.

RETYPE NEW PASSWORD :
ESC : QUIT ENTER :

Stellen Sie sicher, dass Sie das Passwort nie vergessen bzw. hinterlegen Sie es an einem sicheren Ort! Falls Sie das Passwort vergessen haben, müssen Sie den Switch an LINDY einsenden!

NEW PASSWORD COMPLETE
ESC : QUIT ENTER :

Abschließend erhalten Sie die Bestätigung, dass das Passwort erfolgreich gewechselt wurde.

Wenn Sie auf einen bestimmten Port / Rechner umgeschaltet haben, gehen die Maus und Tastaturkommandos nur zu dem angeschlossenen Rechner und sein Monitorbild wird dargestellt. In einem kleinen Overlay-Fenster blendet das OSD die Anschlussnummer und

102  **SYSTEM 02**

den Namen des Rechner auf dem Bildschirm ein. Der Status des Rechner wird mit dem Symbol "☀" als eingeschaltet gekennzeichnet.

Sie können jedes OSD Fenster durch Drücken der ESCAPE Taste verlassen.

Hilfe bei Problemen

Falls keine der LED Anzeigen an der Frontseite des CPU Switch leuchtet kann das Gerät komplett defekt sein. Bitte prüfen Sie das Netzteil (und ob ggf. der Netzschalter an der Geräterückseite) eingeschaltet ist. Das Netzteil sollte 9-12V DC 1A liefern mit positiver Spannung auf dem zentralen Anschluss.

P-XT Modelle: von der an die Cat.5 Extenderbox angeschlossenen Remote Console ist das OSD und Hotkey-Switching nur verfügbar wenn Sie den Zugriff auf den KVM-Switch umgeschaltet haben!

Falls Sie Probleme nur von der Remote Konsole (über die Extenderbox) haben blättern Sie eine Seite weiter in den Hilfeabschnitt dort.

Bevor Sie jetzt weitere Punkte prüfen, stellen Sie bitte sicher, dass alle Kabel korrekt angeschlossen sind und Kontakt haben.

Falls der CPU Switch auf das (zweimalige) Drückern der ROLLEN Taste mit einem Signalton reagiert und Sie dennoch kein Monitorbild erhalten, ist dies ein Hinweis darauf, dass der ausgewählte Rechner sich in einem Energiesparmodus (Sleep Mode) befinden kann! Versuchen Sie ihn aufzuwecken, wie sie es auch bei direktem Rechneranschluss tun würden. Zum Beispiel durch mehrfaches Drücken der ESCAPE Taste bis der CPU Switch keine Signaltöne mehr sendet, und dann durch Drücken der LEERTASTE.

Anmerkung: Der CPU Switch unterstützt den VGA-Energiesparmodus: Abschaltung des Monitorsignals und schaltet ebenfalls das Signal zum Monitor an der Konsole ab.

Prüfen Sie ob ein RESET des CPU Switch über die Tasten an der Frontblende das Problem beseitigt. In kaskadierten Systemen folgen Sie den Anweisungen im Absatz KASKADIERUNG am Anfang des Handbuches.

1. Das Monitorbild ist unscharf oder zeigt Schatten: Beachten Sie bitte die empfohlenen maximalen Kabellängen für VGA-Anschlüsse von 5m. Stellen Sie sicher, dass Sie nur hochwertige VGA-Kabel verwenden. Bei Verwendung von hochwertigen Grafikkarten sollten dann in nicht kaskadierten Systemen auch 10m Kabellänge kein Problem sein.
2. Die empfohlene maximale Kabellänge für PS/2 Anschlüsse beträgt ebenfalls 5m. Die tatsächlich mögliche Kabellänge hängt stark von der Qualität und Treiberleistung der PS/2 Schnittstellen auf dem Mainboards der angeschlossenen Rechner ab. Auch hier sollten bei hochwertigen Komponenten 10m kein Problem sein.
3. Drücken Sie keine Tasten auf der Tastatur während des Bootens der Rechner.
4. Der Rechner bootet korrekt, aber die Tastatur funktioniert nicht.
 - a. Stellen Sie sicher, dass die Tastatur bei direktem Anschluss an den PC korrekt arbeitet.
 - b. Versuchen Sie es mit einer anderen Standard-Tastatur (ohne Multimediatasten).
 - c. Resetten Sie den CPU Switch über die Tastenkombination an der Frontblende, s.o.
5. Die Maus wird nicht erkannt beim Booten
 - a. Stellen Sie sicher, dass die Maus bei direktem Anschluss an den Rechner korrekt arbeitet. Bitte beachten Sie, dass die Maustreiber für die verwendete Maus auf ALLEN angeschlossenen Rechnern installiert sein müssen!

- b. Stellen Sie sicher, dass die Maus eine PS/2 Maus ist. Versuchen Sie es mit einer anderen PS/2 Standard-Maus. Verschiedene Mäuse, wie manche Funkmäuse, 5- und mehr-Tasten-Mäuse verwenden sehr ungewöhnliche und proprietäre PS/2-Bussignale. LINDY CPU Switch P4/P8/P16 sowie die P-XT-Modelle haben eine erweiterte Kompatibilität mit solchen Nicht-Standard-Mäusen, können aber natürlich nicht alle am Markt befindlichen Mäuse und ihre oft proprietären Protokolle unterstützen.

Falls Sie das **“Passwort”** vergessen haben kontaktieren Sie bitte den LINDY Support.

Hilfe bei Problemen mit der Remote Konsole der P-XT Modelle:

Falls Probleme nur bei der Bedienung über die an der Cat.5 Extenderbox angeschlossene Remote Konsole auftreten prüfen Sie bitte die folgenden Punkte.

Beachten Sie bitte, dass Hotkey-Umschaltung und OSD nur verfügbar sind, wenn Sie den Zugriff vom lokalen Arbeitsplatzrechner aus auf den KVM umgeschaltete haben. Zu diesem Umschalten verwenden Sie bitte den Hotkey „ Rollen + Rollen + C “, Eingabe innerhalb von 2 Sekunden (s. o.).

Maus- oder Tastaturprobleme

Bitte beachten Sie, dass Sie ähnliche oder identische Mäuse sowohl an der Remote sowie an der Local Konsole verwenden müssen. Stellen Sie sicher, dass auf den angeschlossenen Rechnern die korrekten Maustreiber für Ihre Maus installiert sind. Da der CPU Switch die Maus- und Tastatursignale interpretieren, emulieren und weiterleiten muss, ist es erforderlich, dass er die Protokolle “versteht”. Die CPU Switches der P/P-XT-Serie unterstützen alle PS/2-Mäuse mit bis zu 5 Tasten und 2 Scrollrädern. Einige erweiterte Funktionen von kabellosen (Funk-)Mäusen und –Tastaturen, die proprietäre nicht voll Microsoft® kompatible Treiber verwenden, werden möglicherweise nicht unterstützt.

Sollten solche oder ähnliche Probleme auftreten, installieren Sie bitte Microsoft Standardtreiber und checken Sie ob die Probleme damit behoben werden.

Ähnliche Probleme können mit Multimedia- und Funktastaturen auftreten, installieren Sie in diesem Fall ebenfalls die Microsoft Standardtreiber.

Monitorbild und/oder OSD werden auf der Remote Konsole nicht korrekt dargestellt

Beachten Sie bitte, dass an der Cat.5 Extenderbox sowohl das Netzteil wie auch ein eingeschalteter lokaler Arbeitsplatzrechner angeschlossen sein müssen! Andernfalls kann das Bild auf dem Remote Monitor gestört sein.

Bitte beachten Sie auch die maximal unterstützten Auflösungen in Abhängigkeit von der Kabellänge:

Bis 1600x1200 für Kabellängen bis zu 50m

Bis 1024x768 für Kabellängen bis zu 100m

Bis 800x600 für Kabellängen bis zu 150m

Dies sind Anhaltswerte, abhängig von der Qualität von Grafikkarte und Monitor.

Introduction

Merci d'avoir acheté ce commutateur KVM P/PXT LINDY. Veuillez lire ce manuel avec attention pour comprendre les fonctionnalités et les caractéristiques de ce nouveau commutateur.

A propos de ce manuel – Ce manuel couvre la série de commutateurs KVM P et PXT. Ces commutateurs partagent plusieurs fonctions identiques. Il vous sera indiqué lorsqu'il y aura des différences entre les deux produits.

En utilisant les commutateurs KVM LINDY P/PXT, vous pourrez économiser l'achat d'écrans, claviers et souris supplémentaires. Vous économiserez également de l'espace dans votre rack et éliminerez le problème de confusion lors de la prise de main entre plusieurs consoles. L'administrateur système peut contrôler l'installation complète et accéder à chaque PC depuis un emplacement centralisé.

Les commutateurs KVM P LINDY permettent la connexion directe de 16 PCs maximum en utilisant un câble KVM simple (Keyboard, Video, et Mouse).

Les commutateurs de la série PXT proposent un second port console pour un accès distant jusqu'à 150m, grâce à l'utilisation du récepteur CAT5 fourni. Ce récepteur se connecte à une console locale et un ordinateur local pour permettre le contrôle de ces deux éléments.

Les commutateurs LINDY KVM P/PXT peuvent être facilement cascades pour administrer un grand nombre de PCs. Le port de cascade dédié permet jusqu'à 8 commutateurs KVM d'être connectés ensemble, pour contrôler jusqu'à 128 PCs. Aucun des ports PC n'est perdu lors d'une cascade.

Les connecteurs souris et clavier PS/2 sont supportés. Visitez notre site Internet www.lindy.com pour obtenir plus de détails sur les commutateurs KVM pouvant être utilisés pour connecter des ordinateurs USB.

Les commutateurs KVM série P/PXT supportent trois méthodes de commutation pour se connecter aux ordinateurs: en appuyant sur le bouton en façade du commutateur; en utilisant les raccourcis clavier; ou via OSD (On Screen Display). Les connexions clavier et souris de tous les PCs connectés sont émulsés en permanence. Cela évite des messages d'erreur lors de la commutation entre les PCs connectés.

Remarque – Comme le commutateur KVM doit envoyer et émuler les signaux clavier et souris à chaque PC connecté ou serveur, il doit 'comprendre' les signaux envoyés par les souris et claviers PS/2. Les commutateurs de la série P/PXT supportent toutes les souris standard PS/2 jusqu'à 5 boutons et 2 molettes. Certaines fonctions avancées et des fonctions propriétaires comme les souris sans fil ou les souris non compatibles avec le standard Microsoft ne sont pas supportées par le commutateur KVM.

Caractéristiques du produit

- Commutateur KVM 4/8/16 ports, 1U, au design rackable 19"
- Connexion de console simple (**Série P**)
- Mode double console avec extension CAT5 intégrée (**Série PXT uniquement**)
- Récepteur Extender CAT5 inclus (**Série PXT uniquement**)
- Support des souris LINDY et toutes les souris jusqu'à 5 boutons et 2 molettes avec des pilotes compatibles Microsoft. D'autres fonctions avancées et propriétaires comme les fonctions sans fil des souris et claviers ne seront pas supportées.
- Supporte la plupart des systèmes d'exploitation
- Support iMac, Power Mac et Sun Microsystems avec les ports USB (un adaptateur USB à PS/2 supplémentaire est nécessaire (LINDY No. 42866 est nécessaire))
- Support Hot Plug – Ajoutez ou retirez des PCs pour maintenance sans éteindre le commutateur KVM
- Très Haute Qualité Vidéo – Supporte des résolutions d'affichage jusqu'à 1920x1440 sur la console locale
- Supporte une résolution maximale de 1600x1200 via l'Extender CAT5, jusqu'à une distance de 50m. Pour des distances plus élevées, la résolution maximale se voit réduite à 800x600 pour une longueur de 150m
- Pas de logiciel requis – Sélection facile des PCs via un menu OSD, les boutons en façade ou bien encore les raccourcis clavier
- Protection par mot de passe sur 8 caractères et fonction de recherche de noms de serveurs
- Mode Auto Scan pour la surveillance des ordinateurs et réglage du scan de 5~99 secondes
- Le statut du clavier est restauré lors de la commutation
- Affichage LED pour surveillance facile
- Son par buzzer lors de la commutation
- Les modèles 4 ports et 8 ports utilisent des câbles standards claviers, souris et VGA (**Série P**)
- Le modèle 16 ports (**Série P**) et tous les modèles **PXT** utilisent des câbles spéciaux 15 broches au niveau du commutateur
- Port de cascade intégré pour éviter la perte d'un port ordinateur lors d'une cascade
- Emulation souris et clavier permanente

Contenu de l'emballage

Commutateurs de la Série P

- LINDY KVM Switch P4, P8 ou P16
- Adaptateur d'alimentation
- Kit de montage en rack 19"
- Ce manuel

Commutateurs Série PXT

- LINDY KVM Switch P4XT, P8XT ou P16XT
- Module Extender CAT.5 distant
- 1 câble KVM 3-en-1 pour connecter la station de travail au récepteur console distant
- Deux adaptateurs d'alimentation (1 x KVM, 1 x Module distant)
- Kit de montage en rack 19"
- Ce manuel

Câbles optionnels et Accessoires (non inclus)

- Câbles combinés KVM (3-en-1) (Pour *P4/P8, PXT Console distante, Câble de cascade*)
 - 1m LINDY No. 33711
 - 2m LINDY No. 33712
 - 3m LINDY No. 33713
 - 5m LINDY No. 33714
- Câbles combinés KVM (Pour *P16 et PXT*)
 - 2m LINDY No. 32506
 - 3m LINDY No. 32507
 - 5m LINDY No. 23508
- Câble adaptateur clavier AT à PS/2 LINDY No. 70129
- Câble convertisseur USB à PS/2 LINDY No. 42866
- Extender VGA LINDY LINDY No. 32386

Installation

Avant de commencer, vérifiez que tous les éléments sont inclus dans le packaging.

Si vous souhaitez installer le commutateur KVM dans un rack 19", veuillez utiliser le kit de montage en rack 19" inclus.

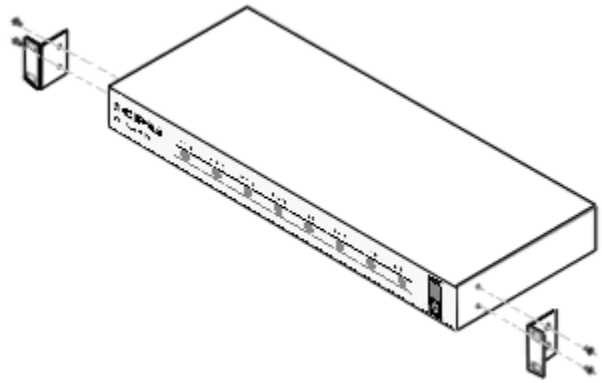

Série P – A part les connexions au PC, vous devez connecter un écran, clavier et souris PS/2 en tant que console locale. Vous aurez également besoin de câbles de connexions standards KVM 3-en-1 pour connecter les PCs au LINDY KVM P4 et P8.

Remarque: Pour le KVM CPU Switch P16 et pour tous les commutateurs KVM de la série PXT, vous aurez besoin de câbles spéciaux. Le but de ce système est de pouvoir intégrer le commutateur 16 ports dans un emplacement 1U.

HD-15 Male à HD-15 Male et Mini-DIN 6 Mâle



PXT - A part les connexions au PC, vous devez connecter deux écrans, claviers et souris PS/2 en tant que console locale et une connexion distante. Il est nécessaire de connecter un ordinateur au boîtier Extender CAT5 distant pour assurer une bonne alimentation.

Remarque: Des câbles spéciaux (non compris) sont nécessaires pour la connexion des ordinateurs au commutateur KVM.

Remarque: Si certains câbles ne sont pas assez longs, nous vous recommandons d'utiliser un câble standard de plus grande longueur, plutôt que d'utiliser des rallonges. Les rallonges ajoutent des connecteurs supplémentaires dans l'installation, qui peuvent affecter la qualité du signal. Rappelez-vous en lors de l'utilisation de grandes longueurs ou hautes résolutions.

Etape 1

Eteignez tous les ordinateurs connectés.

Etape 2 – Console locale

Connectez le clavier, écran et souris directement aux connexions du LINDY KVM Switch nommés **Console Port**. Si votre clavier possède une connexion DIN-5, vous pouvez utiliser un adaptateur PS/2 (LINDY No. 70129).

Remarque: Les souris série avec un connecteur Sub-D 9 ou avec des connecteurs USB ne sont pas supportés!

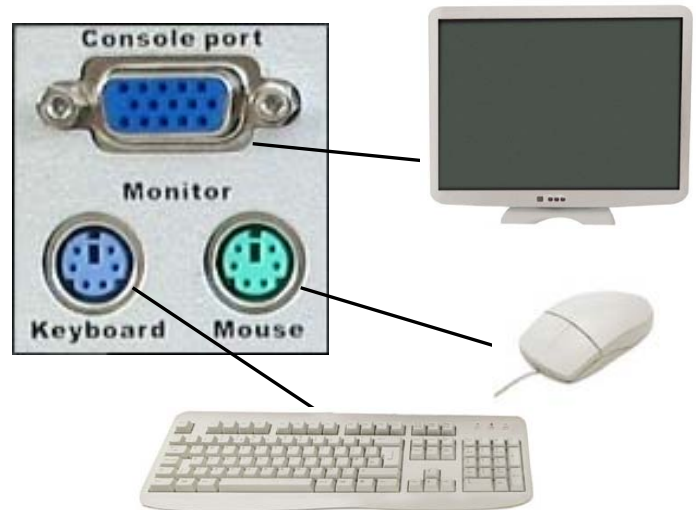

Etape 3 – Console distante (PXT seulement)

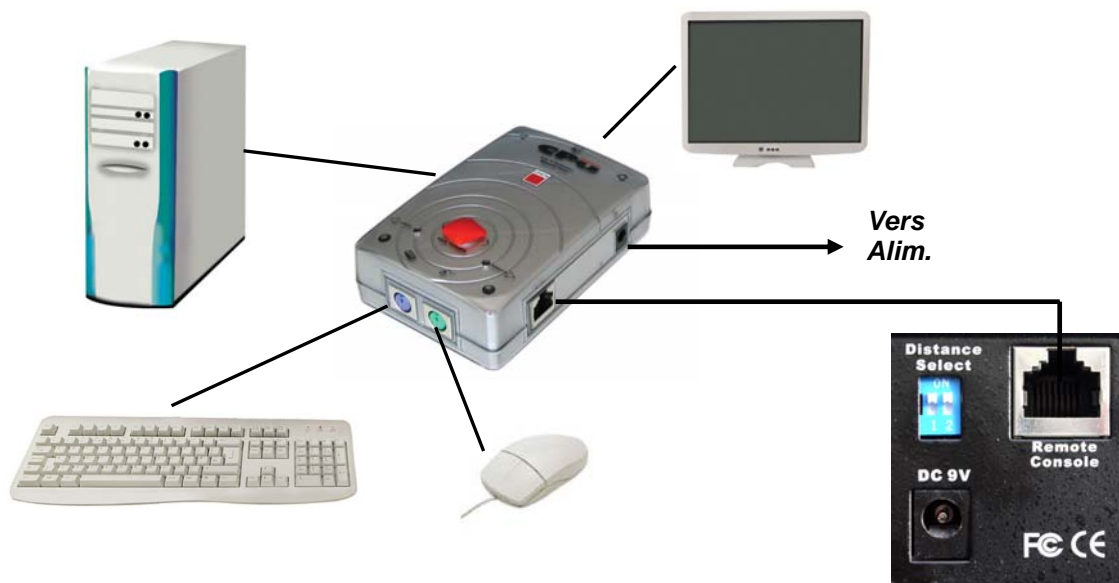

1. Utilisez du câble réseau CAT5 ou supérieur, en droit. La longueur de connexion maximale est de 150m (500 pieds)
2. Connectez une extrémité du câble au connecteur RJ-45 du commutateur PXT. Connectez l'autre extrémité du câble dans le port RJ-45 du module distant
3. Connectez un moniteur, clavier et souris aux ports adéquats du module distant
4. Connectez un ordinateur aux ports adéquats du module distant
5. Connectez l'adaptateur d'alimentation sur le module distant

- Lors de l'utilisation de câble réseau CAT5/5e/6 sur une distance supérieure à 90m (300 pieds), veuillez régler le DIP switch à l'arrière du KVM sur ON/ON. (Remarquez que des résolutions vidéo supérieures à 1280x1024 ne sont pas supportées sur des distances supérieures à 90m)

Remarque: Les consoles locales et distantes ont le même niveau de priorité de contrôle sur le commutateur et les ordinateurs connectés. Cependant, pour prévenir d'une mauvaise utilisation, assurez-vous que les consoles locales et distantes ne soient pas utilisées au même moment!

Etape 4 – Connexions aux ordinateurs

Lorsque les ports consoles sont connectés, connectez les serveurs et PCs aux ports 1...16.



Connexion des ordinateurs (l'image ci-dessus montre un modèle P8)

Connectez l'alimentation au commutateur KVM et connectez l'autre extrémité dans une prise secteur. La LED du port 1 va s'allumer, et vous allez entendre un bip. Allumez votre écran.

Remarque: Connectez toujours l'alimentation. Bien que les PC connectés au commutateur KVM fournissent une alimentation, l'alimentation externe est utile lors de la cascade de plusieurs commutateurs KVM. Si vous ne connectez pas cette alimentation, vous risquez de rencontrer des problèmes de connexion et d'utilisation.

Etape 5 – Amélioration du signal VGA de l'Extender CAT5 (PXT)

Lorsque vous utilisez le module distant, vous pouvez obtenir une qualité d'affichage optimale en utilisant la fonction d'ajustement VGA sur le dessus du module.



Cascade de plusieurs commutateurs KVM

Vous pouvez intégrer jusqu'à 8 commutateurs KVM dans une installation cascadée. En utilisant le commutateur KVM P16 ou P16XT, cela vous donne la possibilité de connecter 128 PCs max.

Remarque: Si la longueur de cascade totale de tous les commutateurs KVM excède 10m (30 pieds) et la qualité de l'image se dégrade, un amplificateur VGA comme le LINDY VGA Extender (LINDY No. 32386) peut être utilisé.

Pour connecter un commutateur supplémentaire au commutateur **MAITRE** (ou précédent), veuillez utiliser un câble KVM standard (VGA + 2 x PS/2) 3-en-1, tous les connecteurs mâle.

Remarque: Si vous cascadez deux types de commutateurs P et PXT, le commutateur KVM **MAITRE** doit être un modèle PXT.

Si vous souhaitez cascader plusieurs modèles 4, 8 et 16 ports ensemble, le commutateur KVM **MAITRE** doit être un commutateur 16 ports!

Etape 1 – Connectez la console locale

Connectez votre clavier, souris et moniteur au port console (connexions blanches) sur le commutateur KVM **MAITRE**.

Etape 2

Utilisez un des câbles KVM 3-en-1 pour connecter **le port de cascade** du commutateur **MAITRE**/précédent et connectez l'autre extrémité au **port console** (fond des connecteurs blancs) du prochain commutateur KVM **ESCLAVE**.

Etape 3 - Cascade

Répétez l'opération précédente pour cascader davantage de commutateurs KVM. Chaque commutateur individuel dans la chaîne représente un **Canal différent**. Le commutateur KVM **MAITRE** est sur le Canal 1 et chaque commutateur cascadié **ESCLAVE** est installé sur le Canal 2, 3, 4 etc. **pour un maximum de 8 canaux/commutateurs**.

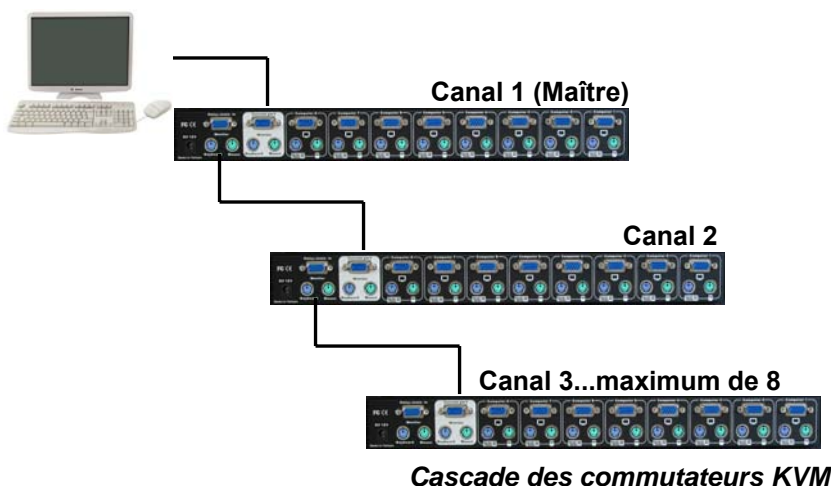

Remarque: Si la qualité vidéo se dégrade, vous pouvez ajouter un Extender VGA LINDY (No. 32386), entre le cinquième et le sixième commutateur par exemple.

Etape 4 – Réinitialisation des commutateurs

Après que vous ayez connecté et allumé les commutateurs **ESCLAVE** et les ordinateurs, tous les commutateurs KVM doivent être réinitialisés. Réinitialisez le commutateur **ESCLAVE** en premier à la fin de la chaîne de cascade, puis faites de même pour tous les autres **ESCLAVE** pour terminer par le commutateur KVM **MAITRE**.

Pour réinitialiser le commutateur, appuyez et restez enfoncé sur le bouton de sélection du canal et le bouton P4 ou P8 (dépend du modèle) sur la façade du commutateur.

Chaque **ESCLAVE** doit maintenant afficher un trait au niveau du CANAL.

Maintenant, réinitialisez le commutateur **MAITRE** – il va afficher 1 au niveau du CANAL. Chaque commutateur **ESCLAVE** va maintenant afficher un numéro croissant selon son ordre dans la chaîne.

Utilisation

Sécurité par mot de passe

Lorsque vous allumez le commutateur KVM, il vous demandera un mot de passe. **Le mot de passe par défaut est 8 zéros –“00000000”**. Entrez donc les huit zéros dans le champ du mot de passe.

Remarque: Ne modifiez pas le mot de passe tant que vous ne vous êtes pas familiarisé avec le fonctionnement du menu OSD – gardez le mot de passe par défaut “00000000”. Si jamais vous oubliez le mot de passe, vous devrez le retourner à LINDY pour réparation et pour effacer le mot de passe.

Support Hot Plug

Le commutateur KVM supporte une fonction “Hot Plug” pour un ajout ou un retrait facile des PCs. L'utilisateur peut utiliser cette fonction pour les opérations ci-dessous:

- a. Un PC peut être déconnecté et reconnecté à un port différent du commutateur KVM sans devoir éteindre l'ordinateur et ainsi être déconnecté de la console.
- b. Le pilote de souris du PC doit supporter la fonction hot plug sinon il vous sera nécessaire de redémarrer l'ordinateur lors de la reconnexion.
- c. Vous pouvez déconnecter votre souris ou clavier du port console et les rebrancher à n'importe quel moment. Vous ne devez pas utiliser plusieurs types de souris quand vous effectuez ces opérations.
- d. Un commutateur KVM ESCLAVE peut être ajouté ou retiré à n'importe quel moment, mais après cela, vous devez redémarrer tous les commutateurs connectés. Il n'est pas nécessaire de redémarrer les ordinateurs.

Remarque: Certains systèmes d'exploitation comme les versions Unix ne prennent pas en charge la fonction « Hot Plug ». Si vous utilisez ce type de logiciel, nous ne pouvons vous garantir une utilisation correcte du produit.

Ordinateurs / Sélection du port

Vous pouvez sélectionner l'ordinateur auquel vous souhaitez accéder par 3 méthodes:

- Le bouton de sélection en façade
- Les touches de raccourci clavier ou bien le menu OSD

Fonctionnement du module PXT distant: Lors de l'utilisation du module Extender CAT5, vous pouvez commuter entre les ordinateurs en vous servant des raccourcis clavier ou du menu OSD. Pour accéder au commutateur KVM vous devez utiliser la console locale.



Affichage par LED des ports

Le panneau frontal du commutateur KVM possède deux LEDs pour chaque port.

Lorsque la LED "P" est allumée en **VERT** un ordinateur connecté à ce port est allumé. Lorsque la LED "S" est allumée en **ROUGE**, la console KVM est connectée à ce port. Si cette LED clignote, la console est connectée à ce port, mais soit l'ordinateur n'est pas connecté ou il est éteint.

Bouton de sélection en façade

Vous pouvez sélectionner un ordinateur en appuyant sur le port approprié en façade du commutateur. Pour les modèles 4 et 8 ports, les boutons sont centrés dans le cercle gris sous les numéros de ports.

Pour les modèles 16 ports, KVM Switch P16 et P16XT, chaque bouton se réfère à deux ports. Pour accéder aux ports 9 à 16 vous devez appuyer sur le bouton marqué "↵" et le bouton correspondant en simultané.



Façade avant du LINDY KVM Switch P8

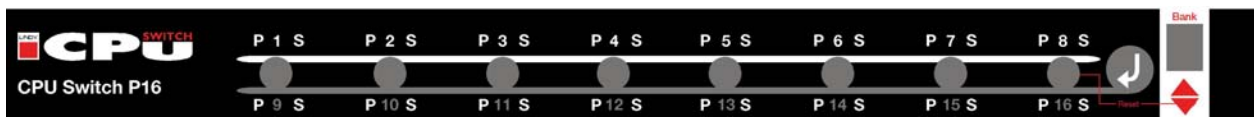

Façade avant du LINDY KVM Switch P16

Pour des commutateurs KVM cascades, vous pouvez uniquement utiliser les boutons de sélection de port sur le commutateur KVM MAITRE pour commuter les ESCLAVES (vous pouvez également commuter par raccourci clavier ou menu OSD).

Sélection par raccourci clavier

Vous pouvez également sélectionner les ordinateurs par une simple séquence de raccourci clavier. Pour envoyer les commandes au commutateur KVM, **la touche “ARRÊT DÉFIL” doit être pressée deux fois en moins de 2 secondes.** Vous allez entendre un bip pour vous confirmer que le clavier est bien en mode raccourci clavier. Si vous n’avez pas pressé les touches en moins de deux secondes, le clavier va retourner en mode normal.

Sélection de port directe / Commandes de raccourci clavier:

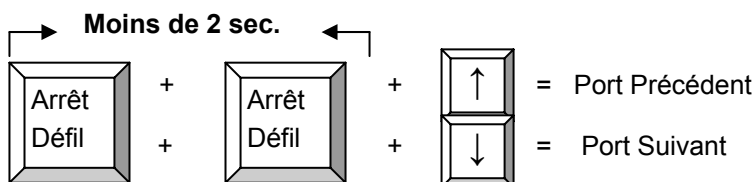

Astuce: Restez appuyé sur le curseur bas, et appuyez plusieurs fois pour basculer entre les ports.

Commutateur KVM/Sélection du canal:

Les commutateurs KVM Switch P/PXT supportent une cascade jusqu’à 8 commutateurs KVM (Canaux). Cependant, lors de l’utilisation des raccourcis clavier pour la sélection du port, vous devez inclure le raccourci clavier pour la sélection du canal du commutateur:

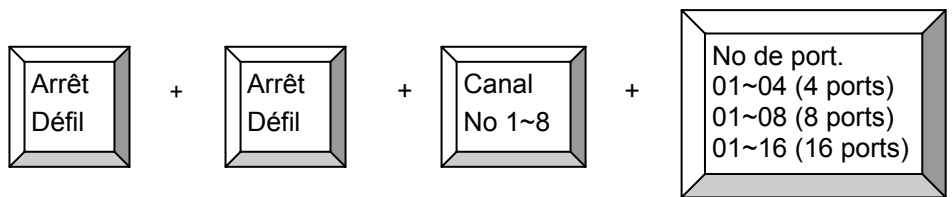

Exemple: Pour accéder à un ordinateur connecté au port 6 du premier KVM, vous devez appuyer sur les touches suivantes:

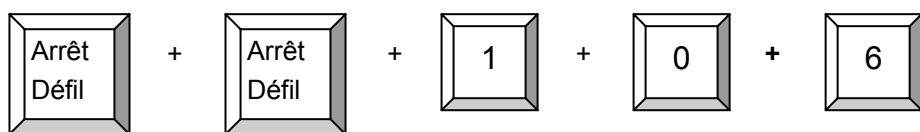

Note importante:

Souvenez vous toujours de mettre un 0 devant un numéro de port inférieur à 10!
 ex. **104** pour le port 4 du premier commutateur.

La sélection du canal et du numéro de port doit être faite à partir du pavé alphanumérique. Les touches sur le pavé numérique ne sont pas prises en charge!

Pour utiliser les fonctions de raccourcis pour accéder à un autre commutateur KVM / Canal :

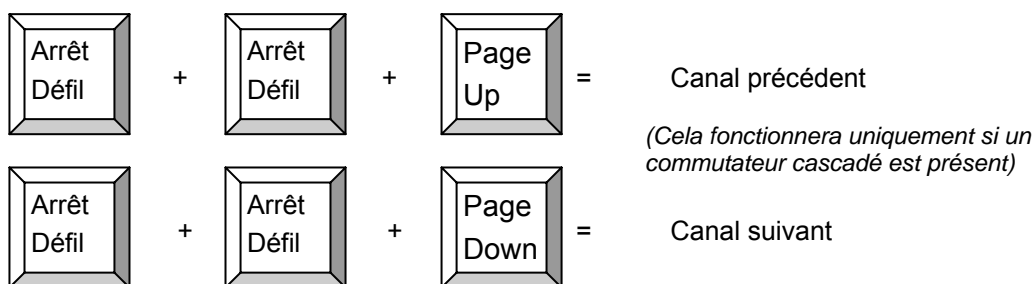

Mode Auto Scan:

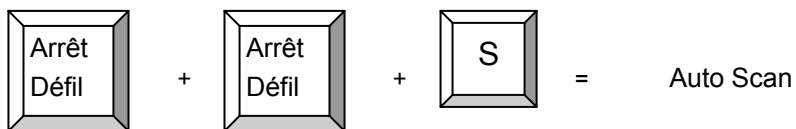

Fonction Bip (Active et désactive le bip pendant le mode Auto Scan):

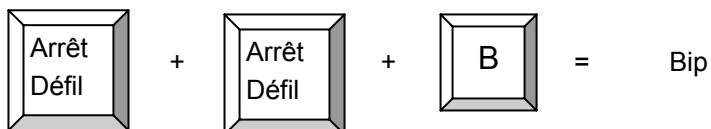

Utilisation de la console distante PXT:

Lors de l'utilisation du boîtier Extender CAT5 vous pouvez commuter soit avec les raccourcis clavier, soit avec le menu OSD. Pour accéder au commutateur KVM local, vous devez effectuer l'opération suivante :

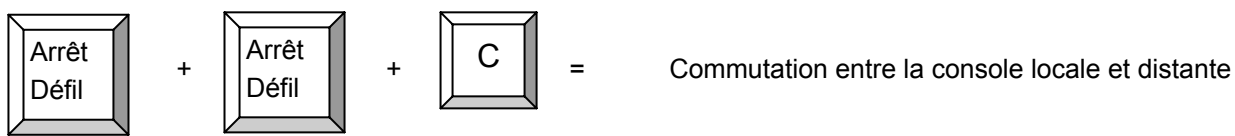

Sélection des ports par le menu OSD

Le menu OSD (On Screen Display) vous fournit une quantité d'informations concernant le commutateur KVM et les ordinateurs connectés, et vous offre des possibilités d'administration avancées et un contrôle total de l'utilisateur du KVM Switch.

Modèles PXT uniquement: A partir de la console distante, le menu OSD est seulement disponible si vous commutez directement sur le commutateur KVM!

Pour appeler le menu OSD, pressez les touches suivantes:

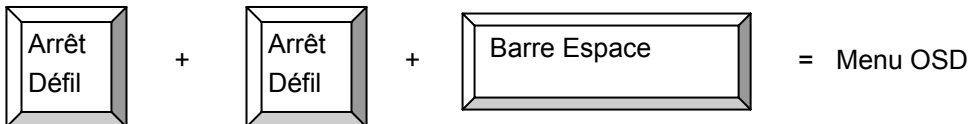

Le menu OSD se ferme automatiquement après un certain temps d'inactivité, pouvant être réglé dans les réglages du menu OSD. Les valeurs sont comprises entre 5 et 99 secondes

Le menu OSD peut être appelé même si le commutateur KVM est connecté à un port non actif. Dans ce cas, la résolution du menu OSD est fixée à 1024 X 768.

Si vous le souhaitez, vous pouvez restaurer les valeurs usine par défaut du produit. Veuillez noter que cela ne réinitialise pas le mot de passe! Les rangées de LED vont clignoter pendant la réinitialisation de la mémoire.

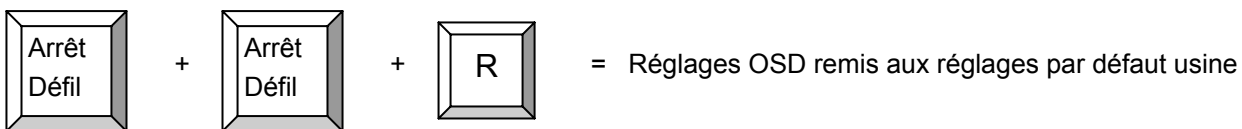

ROM REFLASH

An O Le message OSD suivant sera affiché pendant l'opération

Lorsque les valeurs OSD ont été remises à zéro, la rangée de LED sur la façade va s'arrêter de clignoter.

Le menu OSD vous permet de donner un nom à chaque ordinateur connecté. Une fonction de recherche est également disponible à partir du menu OSD:

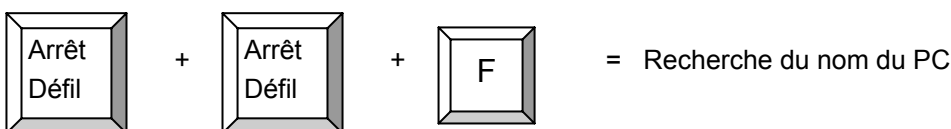

Vous pouvez taper de un caractère jusqu'à un nom complet. La partie supérieure de la fenêtre va afficher tous les noms d'ordinateur correspondants un après l'autre. Vous pouvez utiliser les touches du curseur HAUT/BAS pour défiler dans la grille de noms. Appuyez sur ENTREE pour commuter sur le PC sélectionné. Appuyez sur ESC pour fermer la fenêtre

Le menu OSD affiche l'écran suivant pour le modèle 16 ports. Pour le modèle 4 ports ou 8 ports vous retrouverez moins de noms d'ordinateurs.

a. Vous pouvez basculer entre 3 parties du menu OSD (Rangée de noms PC, Réglages du KVM) en utilisant la touche TAB. La partie inférieure du menu OSD affiche les contrôles clavier disponibles.

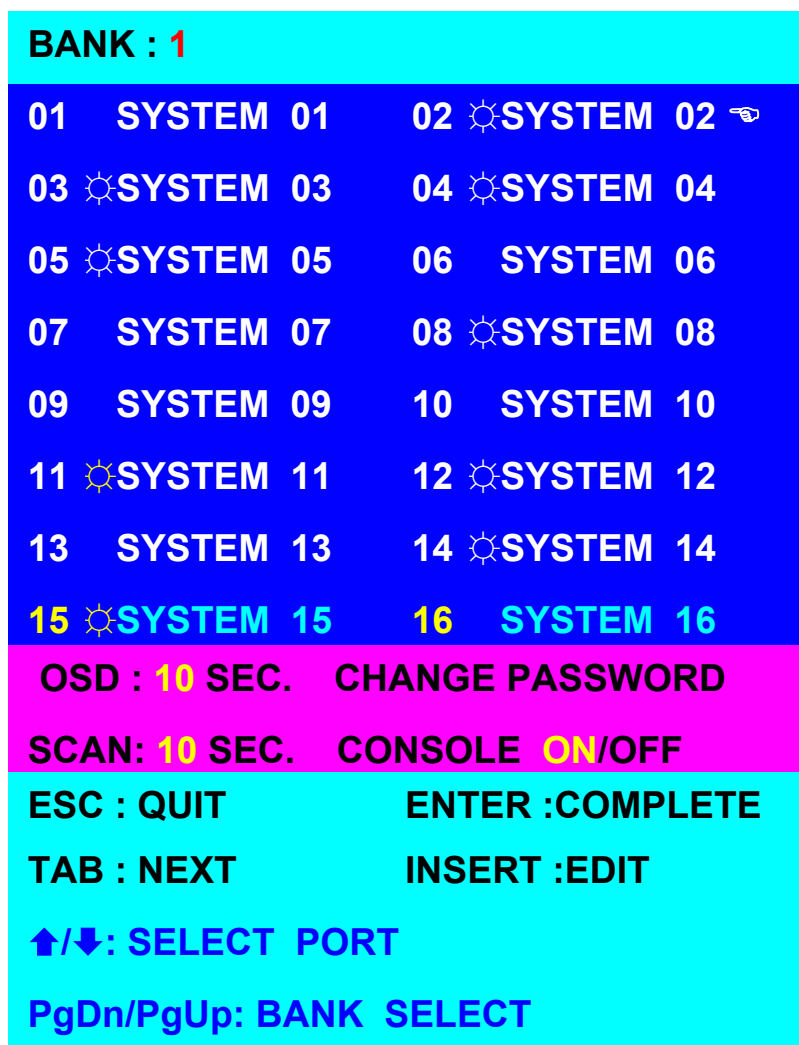

b. La 1ère partie de la fenêtre OSD affiche le numéro de rangée du commutateur KVM

c. La 2nde partie (bleu foncé) affiche les noms des PC connectés. Vous trouverez le numéro de port des PCs de 01 à 04 (version 4 ports) ou de 01 à 08 (version 8 ports) ou de 01 à 16 (version 16 ports). Vous pouvez renommer vos PCs ici (maximum 8 caractères). Les noms par défaut des PCs sont "SYSTEM 01", "SYSTEM 02", etc.

d. Le symbole de soleil "☀" à côté du nom du PC indique que celui-ci est allumé et connecté.

e. Vous pouvez utiliser les touches du curseur (Flèches Haut, Bas, Gauche et Droite) et ENTREE pour sélectionner le port auquel vous souhaitez vous connecter.

f. Utilisez les touches "PgUp" ou "PgDn" pour passer à un autre canal / commutateur lors d'une installation en cascade.

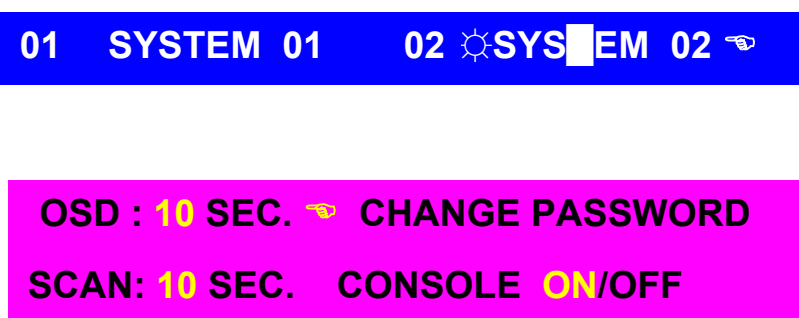

g. Pour changer le nom d'un ordinateur, sélectionnez le port et appuyez sur la touche "INSER" pour éditer le nom. Appuyez "Entrée" pour la sauvegarder.

h. Pour accéder à la troisième partie du menu OSD, SCAN, CHANGE PASSWORD, CONSOLE ON/OFF, etc. appuyez sur la touche "TAB" pour basculer.

i. **OSD** signifie que la fenêtre OSD est affichée sur votre moniteur pour 10 sec. Vous pouvez modifier ces valeurs de 05 sec à 99 sec. Le réglage par défaut est de 10 sec.

j. **SCAN** affiche la durée du scan entre les ports en mode Auto Scan. Le temps de scan par défaut est de 10 sec., le temps de scan maximum peut être réglé de 5 à 99 sec, il ne peut pas être inférieur à 5 sec.

k. **CONSOLE ON/OFF** est utilisé pour prévenir d'un accès non autorisé à la console. Le mode "CONSOLE ON" signifie que chaque utilisateur peut accéder à la console. Le mode "CONSOLE OFF" (réglage par défaut) signifie que l'utilisateur souhaitant accéder à la console doit rentrer un mot de passe avant de prendre la main. Le statut de connexion de la console affichera ensuite CONSOLE ON.

ENTER PASSWORD : █

ESC : QUIT

ENTER :

l. **CHANGE PASSWORD** est utilisé pour ajouter un nouveau mot de passe. Le réglage usine par défaut est composé de 8 digits "00000000".

ENTER NEW PASSWORD : █

ESC : QUIT

ENTER :

Pour changer le mot de passe vous devez entrer l'ancien mot de passe et taper le nouveau mot de passe deux fois pour sa validation. La longueur maximale du mot de passe est de 8 digits.

RETYPE NEW PASSWORD : █

ESC : QUIT

ENTER :

Assurez-vous de ne pas oublier le mot de passe. Dans le cas contraire, vous devrez renvoyer le commutateur KVM à LINDY pour réparation.

NEW PASSWORD COMPLETE

Finalement vous verrez le message de confirmation que le nouveau mot de passe est installé.

ESC : QUIT

ENTER :

Lorsque vous commutez sur un certain port du commutateur et que la connexion est bien établie, vous verrez apparaître son nom à l'écran.

102

☀ SYSTEM 02

Dans cet affichage OSD vous verrez les informations basiques sur le port sélectionné et le nom de l'ordinateur. Le menu OSD affiche le numéro de port, le statut de l'ordinateur connecté et le "☀", pour indiquer que l'ordinateur est allumé ou pas.

Vous pouvez fermer n'importe quelle fenêtre de ce type en appuyant sur ESC.

Problèmes Rencontrés

Si aucun des affichages par LED sur le commutateur KVM n'est allumé, vérifiez bien que l'adaptateur d'alimentation soit branché au secteur. La polarité est positive au centre et l'adaptateur d'alimentation est en DC 12V, 1A (ou minimum DC 9V, 1A).

Modèle PXT uniquement: À partir module distant CAT5, l'affichage par menu OSD est seulement disponible si vous avez commuté l'ordinateur local à partir du commutateur KVM. Pour les problèmes rencontrés sur le module distant CAT5, voir en fin de section.

Avant de continuer, vérifiez que tous les câbles soient branchés correctement !

Si le commutateur KVM réagit lors de la pression sur la touche ARRET DEFIL et un bip se fait entendre, mais que vous n'avez pas d'affichage, vérifiez que l'ordinateur sélectionné ne soit pas en mode veille ou éteint. Vous pouvez essayer de « réveiller » cet ordinateur en appuyant que la touche ECHAP plusieurs fois jusqu'à ce que le commutateur ne bip plus, et ensuite de presser la barre espace ou la touche entrée pour remettre l'ordinateur en route.

1. Vérifiez si le problème peut être résolu en effectuant une réinitialisation du commutateur KVM, via les boutons en façade. Pour les systèmes cascades, veuillez suivre les procédures indiquées dans la section « CASCADE ».
2. L'affichage du moniteur n'est pas nette ou affiche des ombres: La distance maximale de connexion en local pour le VGA est de 5 mètres sans échos. Assurez-vous d'avoir utilisé des câbles vidéos haute qualité en coaxial. Si le diamètre du câble est inférieur à 6mm, cela indique qu'il n'est pas de très bonne qualité.
3. La distance maximale de connexion en PS/2 recommandée est de 5 mètres, la longueur supportée est basée sur la capacité d'amplification électronique du port PS/2 de la carte mère. Si vous avez besoin d'une plus grande longueur, veuillez utiliser des amplificateurs PS/2.
4. N'appuyez pas sur les touches du clavier lors du démarrage du PC sélectionné. Dans le cas contraire, cela peut causer une erreur au niveau du clavier, ou le clavier ne sera pas reconnu.
5. L'ordinateur démarre bien, mais le clavier ne fonctionne pas:
 - a) Assurez-vous que le clavier fonctionne bien lorsque directement branché sur le PC.
 - b) Essayez un autre clavier, mais utilisez un clavier aux normes standards PS/2 (certains claviers avec des touches de fonctions spéciales ne seront pas pris en charge).
6. La souris n'est pas détectée pendant le démarrage du PC:
 - a) Assurez-vous que la souris fonctionne directement connectée au PC. Vous devez installer le pilote de souris approprié sur chaque ordinateur connecté!
 - b) Assurez-vous d'avoir une souris compatible PS/2 à 100%. Une souris combo peut fonctionner aussi longtemps qu'elle fonctionne en mode PS/2 avec l'adaptateur correct. Essayez une autre souris si cela ne fonctionnait pas.
 - c) Certaines souris avancées comme les souris sans-fil, les souris 5 boutons et les souris à molettes n'utilisent pas des protocoles classiques. Bien que LINDY ait testé la plupart de ces produits, aucune garantie ne peut être donnée.

- d) Evitez de déplacer le curseur de la souris lors de la commutation entre les ports.
- e) Evitez de commuter les ordinateurs lorsque ces derniers sont en train d'être éteints.

- f) Si vous avez oublié votre mot de passe, veuillez contacter LINDY

Modèles PXT seulement:

Si tout fonctionne lorsque vous utilisez la console locale pour accéder au commutateur KVM, mais que vous rencontrez des problèmes avec le module Extender CAT5, veuillez consulter les point suivants :

Veuillez consulter les rubriques précédentes concernant les raccourcis clavier pour commuter entre les ordinateurs depuis la console distante et le commutateur KVM (Arrêt Défil + Arrêt Défil + C)

Problèmes de souris et de clavier

Veillez bien à utiliser deux modèles de souris identiques pour la console locale et la console distante. Assurez-vous d'avoir installé le pilote de souris adapté sur chacun des ordinateurs connectés. Les fonctions spéciales des souris sans fil ou bien des fonctions de programmation ne sont pas supportées par le commutateur KVM. Dans ce cas-là, il vous faudra installer un pilote standard Microsoft pouvant gérer ces souris. La même chose s'applique aux claviers incluant des touches programmables ou de fonction.

L'affichage du moniteur ou bien du menu OSD ne se fait pas correctement sur le module distant

Veillez bien à connecter l'adaptateur d'alimentation au module distant CAT5 et l'ordinateur distant connecté au module. Dans le cas contraire, vous risquez d'avoir des problèmes d'affichage du menu OSD sur la console distante.

Veillez trouver ci-dessous les résolutions maximales possibles avec l'extension CAT5:

Jusqu'à 1600x1200 pour des distances jusqu'à 50m
Jusqu'à 1024x768 pour des distances jusqu'à 100m
Jusqu'à 800x600 pour des distances jusqu'à 150m

Ces valeurs sont approximatives et dépendent de la qualité et la capacité de votre carte graphique et de votre moniteur.

Introduzione

Grazie per aver acquistato un LINDY CPU Switch Serie P/PXT. Leggere attentamente questo manuale per sfruttare al meglio le funzioni e le caratteristiche del Vostro nuovo Switch.

Manuale – Questo manuale descrive il funzionamento dei CPU Switch Serie P e PXT Dual Console. Questi switch hanno in comune molte funzioni. Le caratteristiche che li distinguono saranno evidenziate.

Utilizzando un CPU Switch LINDY Serie P/PXT potrete risparmiare sull'acquisto di Hardware, come ad esempio: tastiere, monitor e mouse. L'amministratore di sistema può controllare tutti i Computer direttamente dalla sua postazione di lavoro

I CPU Switch LINDY Serie P permettono di gestire fino a 16 PC utilizzando una console (tastiera, monitor e mouse).

Gli Switch Serie PXT dispongono di una porta per collegare una seconda console remota ad una distanza massima di 150 metri. Il collegamento avviene utilizzando un cavo Cat. 5 tra lo Switch e l'unità remota.

Lo Switch LINDY CPU P/PXT può essere facilmente messo in cascata con altri Switch della stessa famiglia per aumentare il numero dei PC collegabili. Dispone di un'apposita porta daisy chain che permette di collegare fino ad un massimo di 8 CPU Switch per poter controllare fino a 128 PC.

Entrambe le famiglie supportano tastiera e mouse di tipo PS/2. Potete trovare maggiori dettagli su quali CPU Switch supportano computer USB sul nostro sito www.lindy.com.

I CPU Switch Serie P/PXT supportano tre differenti metodi di commutazione tra i computer collegati: tramite i tasti sul pannello frontale del KVM switch; tramite i tasti hotkeys da tastiera oppure tramite OSD (On Screen Display). Le connessioni della tastiera e del mouse di tutti i PC collegati sono emulate simultaneamente. Questo previene messaggi d'errore durante la commutazione tra i computer collegati.

Nota bene – mentre il CPU Switch deve emulare ed inviare i segnali mouse e tastiera a ogni PC o server collegato, questo deve "interpretare" i segnali che la tastiera ed il mouse stanno inviando sul bus. I CPU Switch Serie P/PXT supportano tutti mouse standard PS/2 che dispongono fino ad un Massimo di 5 tasti e due rotelline. Alcune caratteristiche avanzate e funzioni proprietarie di mouse e tastiere wireless/RF installati con dei driver non-standard Microsoft® possono non essere supportati dal CPU Switch.

Caratteristiche

- KVM Switch con 4/8/16 porte, possibilità di montaggio a rack 19", 1U
- Console singola (**Serie P**)
- Doppia console con porta per CAT5 KVM Extender integrata (**solo Serie PXT**)
- CAT5 Remote Console Receiver Switch incluso (**solo Serie PXT**)
- Supporta tutti i mouse LINDY ed altri mouse con un Massimo di 5 tasti e due rotelline, installati con driver Microsoft. Alcune caratteristiche e funzioni proprietarie di mouse e tastiere wireless/RF installati non con driver standard Microsoft® possono non essere supportate
- Compatibile con la maggior parte dei sistemi operativi
- Supporto iMac, Power Mac e workstation Sun Microsystems con porte USB (è necessario collegare un adattatore PS/2 a USB, ad esempio LINDY No. 42866)
- Supporto Hot Plug – E' possibile collegare e scollegare i PC senza dover spegnere il KVM switch e di conseguenza tutti i PC ad esso collegati
- Alta qualità Video – Supporta risoluzioni video fino a 1920x1440 per la console locale.
- Risoluzione video supportata collegando la console remota tramite il CAT5 Extender 1600x1200 ad una distanza massima di 50m. Per distanze maggiori la risoluzione video è ridotta a 800x600 @ 150m
- Non necessita di Software d'installazione - Selezione PC facile tramite il menu On Screen Display, tasti sullo switch o da tastiera tramite Hot Keys
- Password di protezione a otto caratteri e funzione ricerca tramite nome del server
- Modalità Auto Scan per il monitoraggio dei computer, possibilità di configurazione dell'intervallo di switch da 5~99 secondi
- Lo stato della tastiera è ripristinato dopo ogni commutazione
- LED Display per un monitoraggio più semplice e rapido
- Suono acustico ad ogni commutazione
- I modelli a 4 e 8 porte utilizzano cavi di collegamento standard (**Serie P**)
- Il modello a 16 porte (**Serie P**) e **tutti i modelli Serie PXT** utilizzano cavi proprietari con connettori a 15 Poli High-Density
- Porta daisy chain integrate per cascata
- Emulazione permanente del segnale tastiera e mouse su tutte le porte

Contenuto confezione

Switch Serie P

- LINDY CPU Switch P4, P8 o P16
- Alimentatore
- Kit per montaggio a rack 19"
- Manuale

Switch Serie PXT

- LINDY CPU Switch P4XT, P8XT o P16XT
- Unità CAT5 Extender Remote Console Receiver
- 1 cavo 3-in-1 KVM per collegare la workstation al Remote Console Receiver
- Due alimentatori (1 x CPU Switch, 1 x Remote Console Receiver)
- Kit per montaggio a rack 19"
- Manuale

Cavi ed accessori opzionali (non inclusi)

- Cavo KVM Combi (3-in-1) (*per P4/P8, PXT Remote Console, cavo Daisy Chain*)
 - 1m Part No. 33711
 - 2m Part No. 33712
 - 3m Part No. 33713
 - 5m Part No. 33714
- Cavo KVM Combi KVM (*per P16 e Serie PXT*)
 - 2m Part No. 32506
 - 3m Part No. 32507
 - 5m Part No. 23508
- Cavo adattatore tastiera AT a porta PS/2 Part No. 70129
- Cavo Converter USB a PS/2 Part No. 42866
- LINDY VGA Extender Part No. 32386

Installazione

Prima di iniziare verificare che tutto il materiale sopra elencato sia incluso nella confezione.

Se dovete installare il CPU Switch in un server rack 19", installate il kit di alette incluso nella confezione.

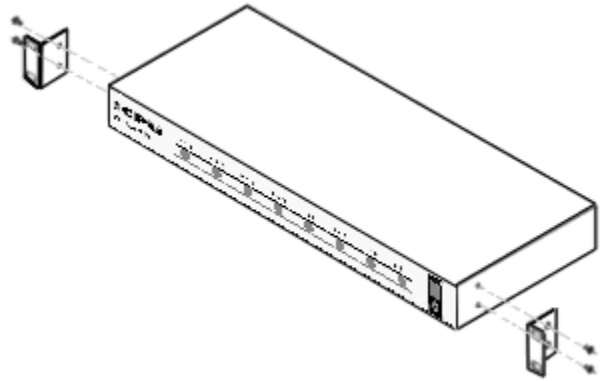

Serie P – Oltre ai PC è necessario avere un set composto da una tastiera, un mouse e un video da utilizzare come console. Vi serviranno anche dei cavi COMBO standard 3-in-1 KVM per connettere i computer ai CPU Switch LINDY P4 e P8.

Nota Bene: Per i CPU Switch P16 e per tutta la serie PXT è necessario utilizzare dei cavi specifici per connettere tutti i PC. Questa particolare caratteristica consente agli switch di occupare solo 1U in altezza.

Cavi System con Connettore 15 Pin HD Maschio a 15 Pin HD Maschio e 6 Pin Mini



PXT - Oltre ai PC è necessario avere due set composti da una tastiera, un mouse e un video da utilizzare come console – uno per quella locale e uno per quella remota. Un computer locale deve essere acceso e collegato all'unità remota dell'extender per assicurare il corretto funzionamento dell'Extender Cat. 5 stesso.

Nota Bene: Sono necessari cavi specifici (non inclusi) per connettere il CPU Switch a ciascun computer.

Nota: Se alcuni cavi non sono sufficientemente lunghi per connettere i PC raccomandiamo di sostituirli con cavi più lunghi invece di utilizzare delle prolunghie che introdurrebbero disturbi (soprattutto nella trasmissione del segnale video nel caso utilizzate risoluzioni e frequenze elevate) che potrebbero compromettere il corretto funzionamento del prodotto.

Passo 1

Spegnete tutti i computer da collegare

Passo 2 – Console Locale

Collegate tastiera, monitor e mouse direttamente alle porte del LINDY CPU Switch indicate dalla dicitura **Console Port**. Se le vostre tastiere hanno un connettore a 5 pin DIN utilizzate un adattatore PS/2 (come il LINDY No. 70129).

Nota bene: Mouse Seriali con connettori 9 pin Sub-D o USB non sono supportati e non possono essere utilizzati!



Passo 3 – Console Remota (Solo Modelli PXT)

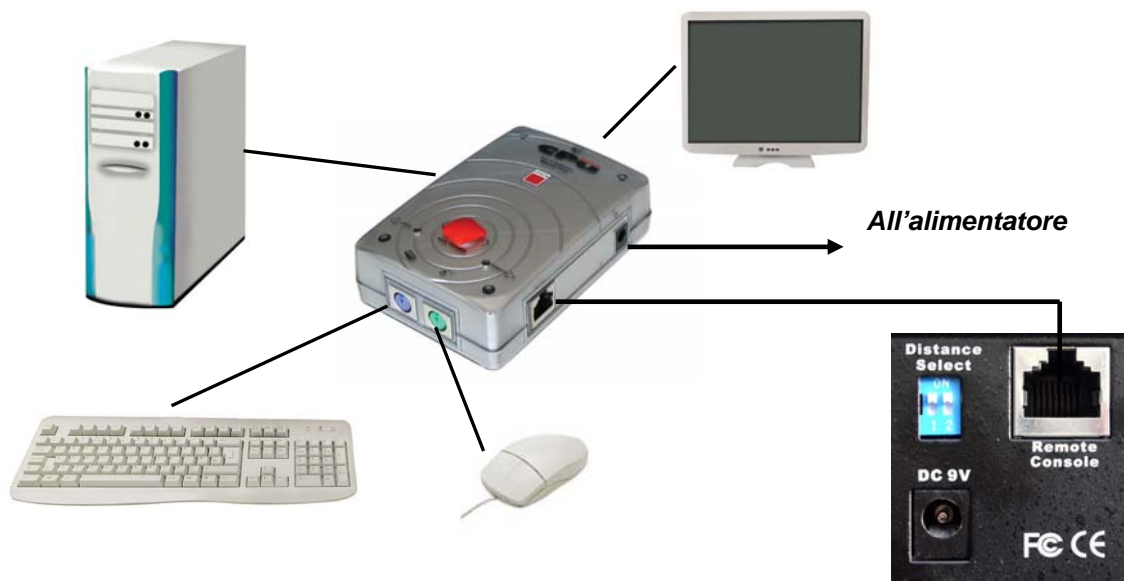

1. Utilizzate un cavo di rete standard CAT5 o superiore. La distanza massima di connessione è di 150m.
2. Collegate un'estremità del cavo alla porta RJ-45 dello switch PXT. Collegate l'altra alla porta RJ-45 del modulo di Controllo Remoto
3. Connettete un monitor, una tastiera e un mouse alle rispettive porte sul modulo di controllo remoto.
4. Collegate un computer locale alle porte ad esso riservate sul modulo di controllo remoto.
5. Collegate l'alimentazione al modulo di controllo remoto

- Quando utilizzate un cavo CAT5/5e/6 più lungo di 90m per favore posizionate i due DIP switches posti sul retro del CPU Switch su ON/ON. (Notate che risoluzioni video superiori a 1280x1024 non sono supportate con cavi più lunghi di 90m)

Nota: Entrambe le console remota e locale hanno la stessa priorità di intervento nelle operazioni con i PC e il CPU Switch. Per questo motivo assicuratevi che le due console non vengano utilizzate contemporaneamente in modo da evitare errori imprevisti.

Passo 4 – Collegamento dei Computer

Dopo aver collegato le console, connettete i PC e i server alle porte indicate dai numeri da 1 a 16.



Connessione dei Computer (l'immagine mostra il CPU Switch P8)

Collegate l'alimentatore al CPU Switch e inserite la spina nella presa di corrente. Vedrete accendersi il LED della Porta 1 e sentirete un segnale acustico (beep). Accendete il monitor.

Nota: Collegate sempre l'alimentatore al CPU Switch. Anche se l'unità può funzionare anche con la sola corrente fornita dalle porte dei PC, l'alimentazione è necessaria per collegare in cascata più CPU switch. Inoltre senza alimentazione dedicata si possono verificare errori di funzionamento dell'unità non prevedibili.

Passo 5 – Regolazione del segnale VGA dell'Extender CAT5 (Solo per la serie PXT)

Utilizzando la consolle remota è possibile regolare la qualità del segnale video VGA agendo direttamente sul controllo presente sul modulo di controllo remoto.



Installazione e utilizzo di più CPU Switch in cascata

E' possibile integrare fino a 8 CPU Switch in una singola installazione in cascata. Utilizzando i CPU Switch P16 o P16XT, è possibile arrivare ad un massimo di 128 PC controllati.

Nota Bene: Se la lunghezza dei cavi di connessione supera i 10m è possibile che la qualità del segnale VGA si deteriori. E' possibile utilizzare un amplificatore VGA come il LINDY VGA Extender (Part No. 32386) per compensare il problema.

Per collegare un ulteriore CPU Switch all'unità **MASTER** (o precedente) utilizzate un cavo standard KVM (VGA + 2 x PS/2) 3-in-1 con tutti i connettori maschi.

Nota: In una configurazione in cascata mista P/PXT l'unità **MASTER** deve essere un modello PXT.

Se volete utilizzare dei modelli 4, 8 e 16 porte collegati insieme, l'unità **MASTER** deve essere un modello a 16 porte!

Passo 1 – Connessione della console locale

Connettete, mouse, tastiera e monitor alla porta console (evidenziata in bianco) del CPU Switch **MASTER**.

Passo 2

Collegate un capo di un cavo KVM 3-in-1 alla porta **daisy chain** dell'unità **MASTER**/precedente e l'altro alla porta **console** (evidenziata dallo sfondo bianco) alla successiva unità **SLAVE**.

Passo 3 - Cascata

Ripetete i passi precedenti per connettere altri CPU Switch. Ogni singola unità nella catena rappresenta un differente **Banco**. Lo switch **MASTER** è il Banco 1 ed ogni unità **SLAVE** segue come Banco 2, 3, 4 etc. **fino ad un massimo di 8 banchi/switch**.

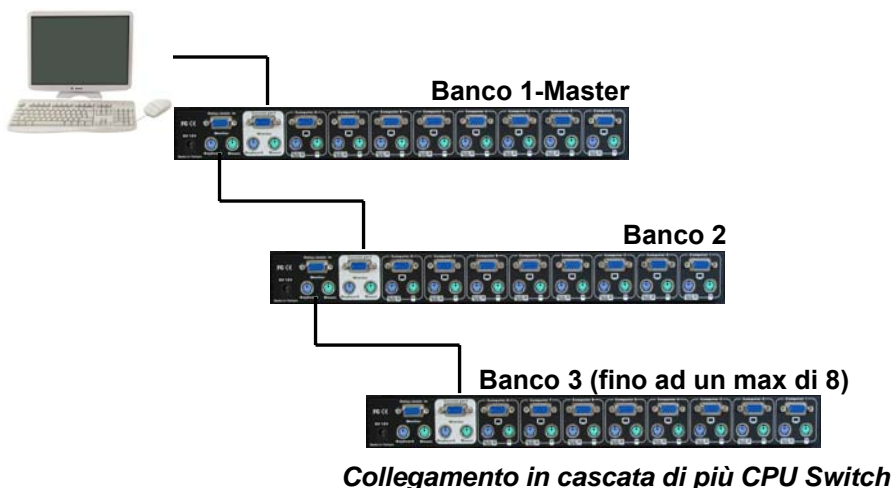

Nota: Se la qualità del segnale video si deteriora è possibile utilizzare un amplificatore come il LINDY VGA Extender (No. 32386), tra il quinto e il sesto CPU Switch per ridurre il problema.

Passo 4 – Eseguire il reset degli Switch

Dopo aver connesso e acceso i CPU Switch **SLAVE** e i computer, tutti i CPU switch devono essere reinizializzati. Per primo, eseguite il reset del CPU Switch **SLAVE** alla fine della catena e poi risalite reinizializzando tutte le altre unità **SLAVE** fino ad arrivare all'unità **MASTER**.

Per eseguire il reset tenete premuto il tasto Bank o il tasto di Switch (per i modelli P4 o P8) sul pannello frontale dello Switch.

Ogni unità **SLAVE** dovrebbe visualizzare una barra nel display Bank.

Ora eseguite il reset dell'unità **MASTER** – essa visualizzerà il numero 1 nel display BANK. Ogni unità **SLAVE** visualizzerà nel display BANK il numero corrispondente alla propria posizione nella catena.

Utilizzo

Funzione Password

Quando accendete il CPU Switch vi verrà richiesta una password. La **password di default è formata da 8 zeri –“00000000”**. Inserite gli 8 zeri nel campo.

Nota: Non modificate la password fino a che non avrete dimestichezza con il menù OSD e le relative operazioni – per esempio mantenete la password di default “00000000”. Nel caso in cui dimentichiate la password sarà necessario inviare l’unità all’assistenza tecnica Lindy per cancellarla.

Supporto Hot Plug

Questa famiglia di CPU Switch supporta la funzione “Hot Plug” per aggiungere e rimuovere velocemente PC all’installazione. L’utente può mantenere e installare i PC come segue:

- a. Un PC può essere disconnesso e riconnesso alla medesima o ad un'altra porta dello Switch senza venire riavviato se le porte coinvolte non sono selezionate in quel momento sulla console.
- b. Il driver del mouse del PC deve supportare la funzione di Hot Plug; in caso contrario esso potrebbe dover essere riavviato dopo essere stato ricollegato.
- c. Potete disconnettere e riconnettere mouse e tastiera della console in qualsiasi momento. Non dovrete però collegare prodotti di tipologie differenti da quelli utilizzati in precedenza eseguendo questa .
- d. Un CPU Switch SLAVE può essere aggiunto o rimosso in qualsiasi momento, ma dopo aver aggiunto o rimosso ogni unità dovrete ripetere la procedura di reset per tutti i KVM Switch. NON dovrete invece riavviare i computer connessi.

Nota Bene: Alcuni sistemi operativi come alcune versioni di Unix non supportano la funzione “Hot Plug”. Se connettete o disconnettete a caldo dei computer che utilizzano questi S.O. è possibile che si verifichino errori non prevedibili e che il computer si spenga o vada riavviato. Prima di utilizzare la funzione di Hot Plug vi preghiamo di assicurarvi che il Sistema Operativo e il driver del mouse del PC coinvolto la supporti.

Selezione della Porta/Computer

Potete selezionare la porta da utilizzare in tre modi differenti:

- Premendo il tasto sul pannello frontale dello Switch
- Utilizzo combinazioni di tasto HotKey dalla tastiera
- Menù di selezione On Screen Display

Serie PXT- Operazioni dalla Console Remota: Utilizzando il Remote Extender CAT5 potrete passare da un PC all'altro con i tasti HotKey e il menu OSD. Per accedere al CPU Switch dovrete passare nella modalità di controllo del KVM Switch remoto:

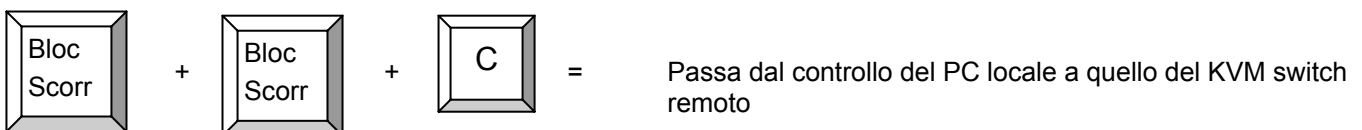

Display LED per ogni Porta

Il pannello frontale dello switch ha due LED per ogni porta.

Quando il LED indicato dalla lettera "P" illuminato in **VERDE** il computer collegato a questa porta è acceso. Quando il LED indicato con "S" è illuminato in **ROSSO**, la console KVM è connessa a questa porta. Se questo LED lampeggia significa che la console è connessa a questa porta ma non ci sono PC connessi a questa porta oppure questi sono spenti.

Pulsante di selezione sul pannello frontale

Potete selezionare quale computer controllare premendo il corrispondente pulsante del pannello frontale. Per i modelli a 4 e 8 porte sono posti nel cerchio grigio posto sotto i LED delle porte.

Per il modello a 16 porte, CPU Switch P16 e P16XT, ogni pulsante si riferisce a due porte. Per accedere alle porte dalla 9 alla 16 dovete premere contemporaneamente il pulsante con il simbolo "↵" e quello della porta prescelta.

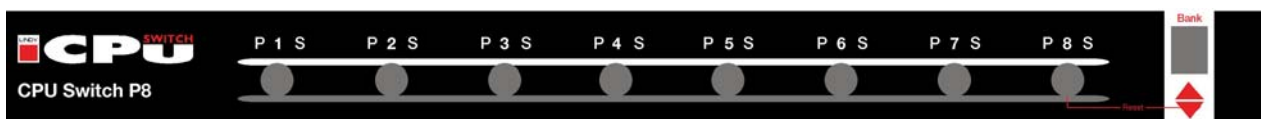

Pannello frontale del LINDY CPU Switch P8



Pannello frontale del LINDY CPU Switch P16

Per CPU Switch in cascata potete utilizzare solo i pulsanti dell'unità MASTER per selezionare i PC anche sulle unità SLAVE. (E' possibile utilizzare anche tasti HotKey e menù OSD).

Selezione tramite tasti Hotkey

E' possibile selezionare velocemente il PC da utilizzare tramite una semplice sequenza di tasti da premere sulla tastiera. Per inviare comandi al KVM Switch **premere il tasto "Bloc Scorr" per due volte in un tempo massimo di 2 secondi**. Sentirete un segnale acustico di conferma dell'ingresso in modalità comandi. Se non premerete alcun tasti nei successivi 2 secondi lo switch lascerà automaticamente la modalità comandi e restituirà il controllo della tastiera al sistema operativo del PC selezionato.

Selezione diretta della Porta / Sequenza di tasti Hot Key :

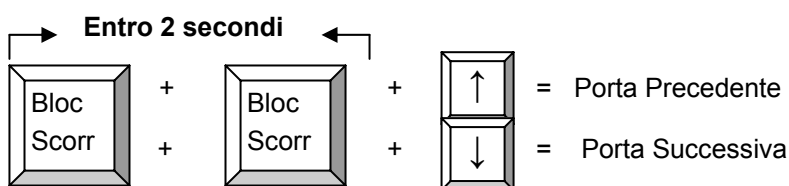

Consiglio: Tenete premuto la freccia verso il basso o premetela più volte per scorrere fra tutte le porte dello switch

Selezione del CPU Switch/Banco:

I CPU Switch della serie P/PXT supportano configurazioni in cascata con fino a 8 unità (Banchi) connesse. Per selezionare le porte di ciascun CPU Switch connesso alla cascata dovrete includere nella sequenza anche quella di selezione del CPU Switch/Banco:

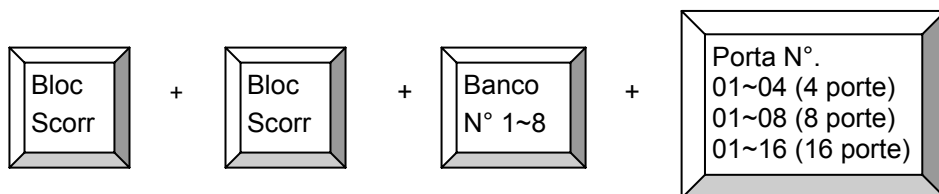

Esempio: Per accedere al computer connesso alla porta 6 del primo CPU Switch dovete utilizzare questa sequenza di tasti:

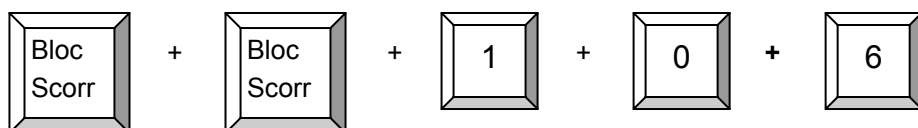

Utilizzo degli hotkey per passare ad altri CPU Switch / Banchi:

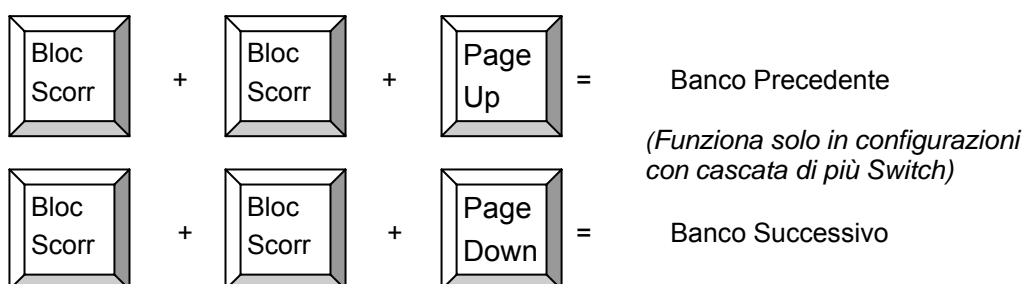

Importante:

Ricordatevi di far precedere dallo 0 tutte le porte prima della 10!

Esempio: **104** per la Porta 4 del primo Switch.

Il numero del Banco e della Porta devono essere composti utilizzando i tasti posti nella zona alfanumerica della tastiera. Il tastierino numerico non è attivo in modalità comandi.

Modalità Auto Scan:

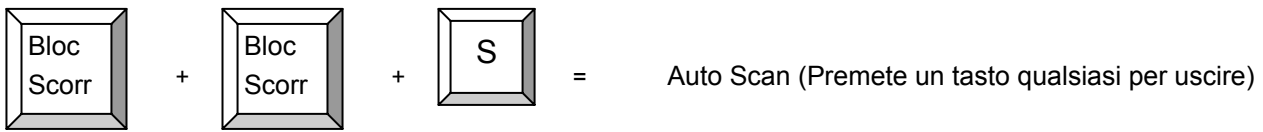

Funzione Beeper (Abilita e Disabilita il segnale acustico durante l'Auto Scan):

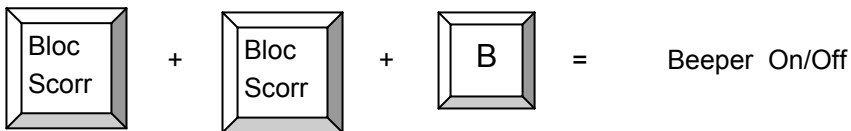

Serie PXT: Operazioni da Console Remota:

Utilizzando l'Unità Extender CAT5 è possibile selezionare il server da controllare tramite Hotkey e menù OSD. Per accedere al CPU Switch è necessario passare alla modalità KVM console:

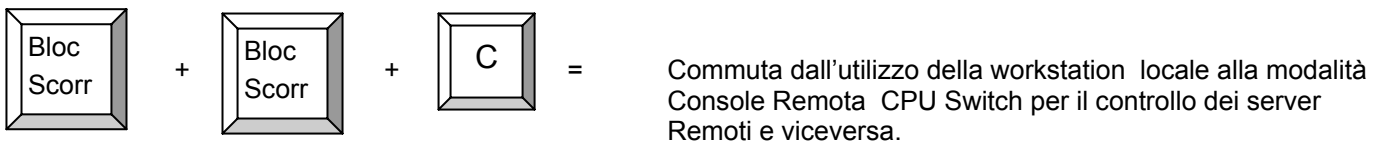

Selezione delle porte con menù On Screen Display (OSD)

Il menù On Screen Display fornisce all'utente molte informazioni sul CPU Switch e i computer connessi oltre ad offrire funzioni avanzate di amministrazione e pieno controllo del CPU Switch.

Solo per modelli PXT: Il menù OSD è accessibile dalla console remota solo dopo aver attivato la modalità Console Remota del CPU Switch!

Per accedere al menù On Screen Display Menu utilizzare la seguente combinazione di tasti:

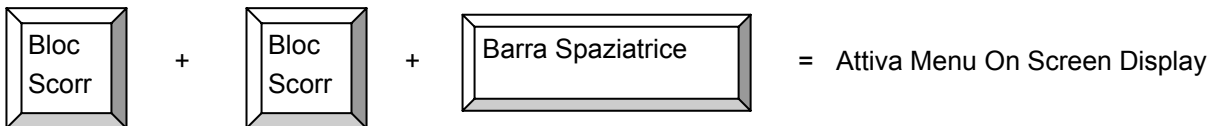

Il menù OSD si chiude automaticamente dopo un periodo di tempo prefissato selezionabile dal menù OSD "settings". E' possibile selezionare un periodo compreso fra 5 e 99 secondi.

Il menù OSD può essere aperto anche se ci si trova su una porta non connessa ad un PC oppure connessa ad un PC spento. In questo caso la risoluzione dello schermo è fissata automaticamente a 1024 X 768.

Se desiderate è possibile ripristinare i valori di default di fabbrica dell'OSD. Attenzione! Questa operazione non modifica la password impostata! Durante l'operazione di ripristino il LED Bank lampeggerà fino al completamento dell'operazione.

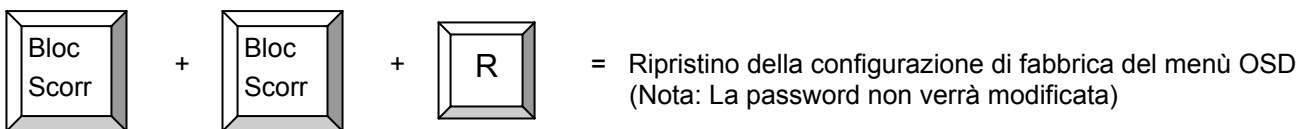

ROM REFLASH

Verrà visualizzata sullo schermo una finestra OSD che avverte del processo di ripristino in corso.

Al termine dell'operazione di ripristino il LED Bank sul pannello frontale del CPU Switch smetterà di lampeggiare.

Il menù OSD vi permette anche di assegnare a ciascun computer connesso il proprio nome. E' disponibile anche una funzione di ricerca per nome richiamabile come segue:

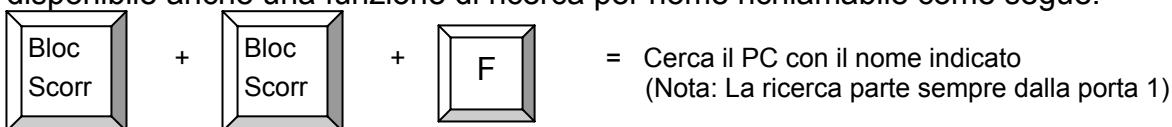

Potete inserire da un carattere al nome completo da cercare. La parte superiore della finestra indicherà i nomi che rispondono ai criteri di ricerca. Potete poi utilizzare i tasti SU/GIU' del cursore per spostarvi all'interno della lista. Premete il tasto ENTER per passare al controllo del PC selezionato o ESC per uscire dalla finestra di ricerca.

Il menù OSD Menu per i modelli a 16 porte appare come il seguente. Per i modelli 4 porte o 8 porte troverete solo meno porte elencate.

a. Potete spostarvi fra le tre sezioni principali (Bank , PC names, CPU Switch Settings) utilizzando il tasto TAB. La sezione inferiore in blu chiaro della finestra elenca i comandi attivi richiamabili da tastiera.

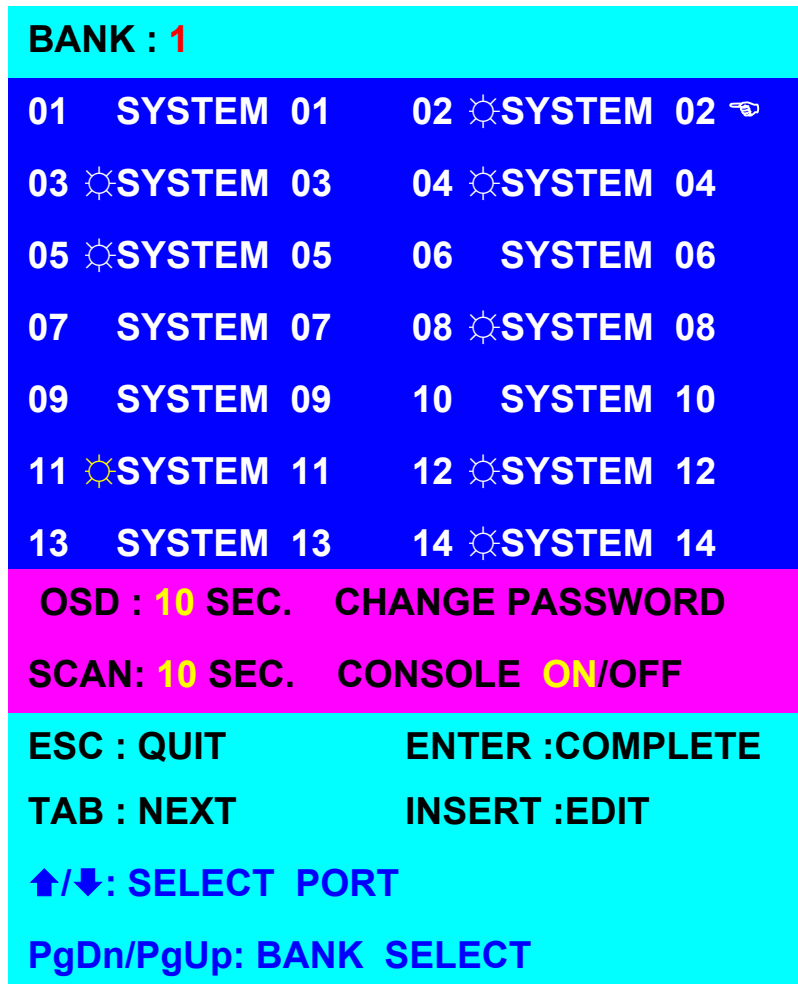

b. La 1^a sezione della finestra dell'OSD indica il numero di CPU Switch o banco (bank) controllato

c. La 2^a parte (blu scuro) contiene la lista dei nomi dei PC collegati. Troverete la lista da 01 a 04 (per la versione 4) o da 01 a 08 (per la versione 8) o da 01 a 16 (per la versione 16). Potete rinominare i vostri PC in questa sezione (massimo 8 caratteri). Il nome di default per ciascun PC è "SYSTEM 01", "SYSTEM 02", ecc.

d. Il simbolo del sole "☀" vicino al nome del PC indica che il computer connesso è acceso.

e. Potete utilizzare I tasti CURSORE (freccia in alto, in basso, destra e sinistra) per selezionare la porta a cui volete accedere e poi premete ENTER per commutare.

f. Utilizzate i tasti "PgUp" e PgDn" per passare ad un altro CPU Switch/Banco. Questa funzione è attiva solo se esiste un altro CPU Switch/Banco collegato.



g. Per modificare il nome dei PC selezionate la porta corrispondente con I tasti cursore e poi premete il tasto "INS". Una volta terminate la modifica premete il tasto "Enter" per salvare.

OSD : 10 SEC. ↵ CHANGE PASSWORD
SCAN: 10 SEC. CONSOLE ON/OFF

Il tasto TAB passa in tutti campi visualizzati. Sovrascrivete i valori presenti con quelli che preferite.

i. **OSD** indica il tempo in cui la finestra OSD rimane visualizzata prima di chiudersi automaticamente. Potete scegliere un numero fra 5 e 99 secondi. Il valore di Default è 10 sec.

j. **SCAN** indica il tempo di permanenza sul singolo canale in modalità Auto Scan. Il valore di Default è 10 sec., (il valore deve essere compreso fra 5 e 99 sec).

k. **CONSOLE ON/OFF** è utilizzato per prevenire accessi non autorizzati alla console . “CONSOLE ON” indica che qualsiasi utente può accedere alla console. “CONSOLE OFF” (valore di default) indica che ogni utente deve inserire la password prima di poter accedere. Quando la password inserita è correttamente il valore di CONSOLE viene impostato su ON. Per bloccare nuovamente la console il valore va nuovamente riportato su OFF via OSD. Se eseguite un reset del CPU Switch e il valore di CONSOLE è impostato su ON questo verrà comunque riportato su ON dopo la procedura di reinizializzazione.

ENTER PASSWORD : █
ESC : QUIT ENTER :

h. Per accedere alla terza sezione del menu OSD contenente le funzioni OSD, SCAN, CHANGE PASSWORD, CONSOLE ON/OFF, etc. utilizzate il tasto “TAB”.

l. **CHANGE PASSWORD** è utilizzato per modificare la password di accesso. La password di default è di 8 caratteri: “00000000”.

ENTER NEW PASSWORD : █
ESC : QUIT ENTER :

Per modificare la password dovete inserire la vecchia password e poi digitare la nuova password due volte per evitare errori di battitura. La lunghezza massima della password è 8 caratteri.

RETYPE NEW PASSWORD : █
ESC : QUIT ENTER :

Fate attenzione a non dimenticare o smarrire la password. In caso contrario dovete mandare lo Switch al servizio di assistenza Lindy per far effettuare un completo reset dello Switch.

NEW PASSWORD COMPLETE

Al termine riceverete un messaggio di conferma.

Quando avete selezionato una determinata porta dello switch i comandi di mouse e tastiera vengono inviati direttamente al PC prescelto e il segnale video proveniente dal PC è visualizzato sul monitor.



Subito dopo la commutazione verrà visualizzata una piccola finestra con le informazioni essenziali sulla porta selezionata (numero porta, nome e stato del computer connesso)

Potete in ogni momento chiudere qualsiasi finestra in sovrimpressione utilizzando il tasto ESCAPE.

Risoluzione dei Problemi

Se nessuno dei LED sul pannello frontale dello switch è illuminato controllare che l'alimentatore sia correttamente connesso allo switch e sia alimentato. La polarità del connettore è positiva al centro e i parametri di alimentazione ottimali sono DC 12V, 1A (i minimi sono minimo DC 9V, 1A).

Solo per modelli PXT: Dalla console Remota CAT5 il menù OSD è disponibile solo dopo essere passati dal controllo della Workstation Locale a quello del CPU Switch. Per i problemi relativi all'utilizzo della console remota controllate alla fine di questa sezione.

Prima di procedere controllate sempre che tutti i cavi siano correttamente connessi!

Se il CPU switch reagisce alla doppia pressione del tasto BLOC SCORR sulla tastiera emettendo un segnale acustico ma non viene visualizzato alcun segnale video controllate il computer attualmente selezionato non sia spento o in modalità sleep. Potete provare a ripristinare le funzionalità del PC premendo il tasto ESC più volte fino a quando il CPU Switch smette di emettere il beep di conferma e premendo poi la barra spaziatrice o il tasto RETURN. Il CPU Switch supporta le modalità power Save VGA e sospende la visualizzazione del segnale video se il computer selezionato ha interrotto la trasmissione del segnale stesso.

1. Controllate se il vostro problema può essere risolto eseguendo un reset del CPU Switch utilizzando i pulsanti posti sul pannello frontale dell'unità. Per installazioni con una cascata di più switch fate riferimento alla sezione di questo manuale dedicata alla cascata.
2. L'immagine a video non è nitida o presenta effetti ombra: La distanza massima raccomandata per evitare questi difetti di visualizzazione raggiungibile con un singolo cavo VGA è di 5m. Controllate che il cavo utilizzato sia di buona qualità: se il diametro del cavo è minore di 6mm potrebbe essere di qualità non sufficiente a garantire una buona trasmissione del segnale video.
3. La distanza massima raccomandata raggiungibile con un singolo cavo PS2 è 5 metri. Normalmente la lunghezza del cavo è data dalla capacità di pilotaggio delle porte PS/2 da parte della scheda madre utilizzata. Se necessitate di raggiungere distanze più elevate potrebbe essere necessario utilizzare un PS/2 Extender
4. Non premete alcun tasto mentre il computer selezionato si sta avviando. In caso contrario potreste incorrere in errori di tastiera che potrebbero impedire il corretto avvio del computer stesso.
5. Il computer si avvia correttamente ma la tastiera non funziona:
 - a) Controllate che la tastiera funzioni se connessa direttamente al PC.
 - b) Provate ad utilizzare una tastiera PS/2 differente (alcune tastiere con tasti multimediali potrebbero non essere supportate).
6. Il mouse non viene riconosciuto in fase avvio:
 - a) Controllate che il mouse funzioni se connesso direttamente al PC. Dovete installare il driver più appropriato su ciascun computer.

- b) Controllate che il mouse sia PS/2 nativo. Molti combo mouse funzionano solo se connessi in modalità PS/2 con il proprio adattatore specifico. Provate ad utilizzare un altro mouse.
- c) Alcuni mouse con funzionalità avanzate come radio-mouse, mouse a 5 pulsanti e particolari mouse con rotella utilizzano segnali proprietari non riconosciuti e riproducibili dal KVM Switch. Nonostante LINDY testi la compatibilità della maggior parte dei mouse con i propri prodotti non è possibile garantire il corretto funzionamento di tutti i mouse presenti sul mercato (soprattutto quelli rilasciati dopo lo sviluppo dei CPU Switch della serie P e PXT).
- d) Evitare di muovere il mouse o premere i tasti del mouse stesso durante le commutazioni dello switch.
- e) Evitate di commutare durante il processo di spegnimento dei PC.

7. Se avete dimenticato “**password**” contattate l’assistenza LINDY.

Solo per modelli PXT:

Se tutto funziona correttamente utilizzando la consolle locale del CPU Switch ma si presentano problemi utilizzando la consolle remota provate ad utilizzare le seguenti soluzioni:

Controllate la lista di comandi Hotkey riportati su questo manuale per controllare il procedimento di passaggio dal controllo della workstation locale a quello del CPU Switch (Scroll Lock + Scroll Lock + C)

Problemi con Mouse e tastiera

Cercate di utilizzare mouse e tastiera identici o almeno simili sia per la consolle locale che per quella remota.

Controllate che il driver del mouse appropriato sia installato su tutti i PC/Server connessi al CPU Switch. Alcune funzioni speciali dei Radio Mouse come il riconoscimento dell’ID, il livello di carica delle batterie, ecc.. utilizzano protocolli di trasmissione proprietari che potrebbero non essere supportati dal KVM Switch. In questo caso provate ad utilizzare il driver per mouse standard Microsoft che supporta tutte le funzioni dei mouse 3 tasti e scroll mouse. Lo stesso procedimento si applica alle tastiere con pulsanti multimediali e funzionalità estese.

Monitor and/or OSD is not displayed correctly on the remote console

NOTA: L’unità remota deve essere sempre connessa all’alimentatore e ad una workstation locale accesa oltre che al cavo Cat.5 proveniente dalla presa RJ45 del CPU Switch.

Controllate la massima risoluzione video supportata in base alla lunghezza del cavo Cat. 5 utilizzato:

Fino a 1600x1200 per distanze fino a 50m

Fino a 1024x768 per distanze fino a 100m

Fino a 800x600 per distanze fino a 150m

Questi sono valori approssimativi che dipendono dalla qualità e dalle caratteristiche della vostra scheda grafica e del vostro monitor.

Technical Data and Radio Frequency Energy

Model	CPU Switch P4 No. 32503	CPU Switch P8 No. 32504	CPU Switch P16 No. 32505
Console (User) / Server Ports	1 / 4	1 / 8	1 / 16
Console / User Ports	VGA (HD-15 female) + 2x PS/2 (MD-6 female)		
PC / Server Ports	VGA (HD-15 female) + 2x PS/2 (MD-6 female)	VGA (HD-15 female) + 2x PS/2 (MD-6 female)	HD-15 female system cable connector
External Power Supply	9-12VDC 1A, approx. 1.8m cable		
Operating Temperature	+5°C ... 40°C, for indoor use only		
Humidity	5 bis 85% rel.H. non condensing, for indoor use only		
Measurements (HXWXD), Weight	47 (1U) x 410 x 170 mm, 2.2kg	47 (1U) x 410 x 170 mm, 2.3kg	47 (1U) x 410 x 170 mm, 2.5kg

Model	CPU Switch P4XT No. 32512	CPU Switch P8XT No. 32513	CPU Switch P16XT No. 32514
Console (User) / Server Ports	1+1 / 4	1+1 / 8	1+1 / 16
CPU Switch Console Ports	VGA (HD-15 female) + 2x PS/2 (MD-6 female)		
Extender Console Ports Extender PC Ports	VGA (HD-15 female) + 2x PS/2 (MD-6 female) VGA (HD-15 female) + 2x PS/2 (MD-6 female), 2m KVM cable included		
PC / Server Ports	HD-15 female system cable connector		
External Power Supply	9-12VDC 1A, approx. 1.8m cable, 1x for CPU Switch + 1x for Extender		
Operating Temperature	+5°C ... 40°C, for indoor use only		
Humidity	5 bis 85% rel.H. non condensing, for indoor use only		
Measurements (HXWXD), Weight	47 (1U) x 410 x 170 mm, 2.4kg	47 (1U) x 410 x 170 mm, 2.5kg	47 (1U) x 410 x 170 mm, 2.7kg

Shielded cables must be used with this equipment to maintain compliance with radio frequency energy emission regulations and ensure a suitably high level of immunity to electromagnetic disturbances.

This device complies with EN Standards EN55022 and EN55024 according to the relevant EC EMC Directive.

This device complies with part 15 of the FCC Rules.

Operation is subject to the following two conditions:

1. This device may not cause harmful interference, and
2. This device must accept any interference received, including interference that may cause undesired operation



For Home and Office Use
Tested to comply
with FCC Standards



Free Manuals Download Website

<http://myh66.com>

<http://usermanuals.us>

<http://www.somanuals.com>

<http://www.4manuals.cc>

<http://www.manual-lib.com>

<http://www.404manual.com>

<http://www.luxmanual.com>

<http://aubethermostatmanual.com>

Golf course search by state

<http://golfingnear.com>

Email search by domain

<http://emailbydomain.com>

Auto manuals search

<http://auto.somanuals.com>

TV manuals search

<http://tv.somanuals.com>