



SWEET PEEK VIDEO BABY MONITOR

USER'S GUIDE

Version 1.0

ENGLISH

FRANÇAIS

ESPAÑOL



www.lorexbaby.com



Safety Precautions

- Adult assembly is required. Keep small parts away from children when assembling.
- This product is not a toy. Do not allow children or infants to play with it.
- This video monitor is not a substitute for responsible adult supervision.
- Test the video monitor before use. Become familiar with its functions.
- Keep the cords out of reach from children and infants.
- Never use extension cords with power adapters.
- Only use the chargers and power adapters provided. Do not use other chargers or power adapters as this may damage the device and battery pack.
- Only insert batteries/battery pack of the same type.
- Insert batteries with the correct polarity.
- Do not mix new and used batteries.
- Do not mix alkaline, standard, and rechargeable batteries.
- Remove exhausted batteries from the product.
- Keep all batteries away from children and infants.
- Dispose or recycle batteries in accordance with local laws, which may vary by location.
- Do not cover the video monitor with a towel or blanket.
- Do not use the video monitor near water.
- Do not install the video monitor near a heat source.
- Do not touch the plug contacts with sharp or metal objects.
- Keep this user's guide for future reference.



To Avoid Injury to Children & Infants:

- **MAKE SURE** to keep the camera and all power cords are least 3ft / 1m away from cribs and out of reach of your child.
- Use the included cable clips to help keep power cords away from your child.

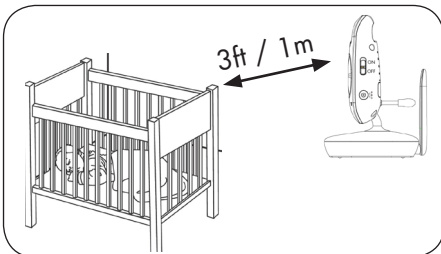
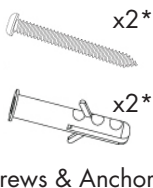
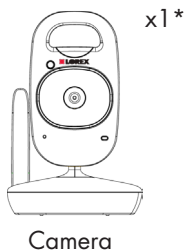

Table of Contents:

Product Includes.....	2
Monitor Overview.....	2
Camera Overview.....	3
Getting Started	4
Optional - Camera Batteries	6
Optional - Wall Mounting the Camera	7
Using Your Baby Monitor	8
Using the Menus	8
Talking to Your Baby.....	9
Changing Channels.....	9
Adjusting Volume	10
Adjusting Screen Brightness.....	10
Using Digital Zoom.....	11
Turning on the Night-Light.....	11
Playing Lullabies	12
Temperature Alerts.....	13
Selecting Fahrenheit or Celsius.....	14
Enabling VOX Mode (Voice Trigger)	14
Video Off Mode (Audio Only Mode)	15
Pairing Additional Cameras	16
Technical Specifications	18
Camera	18
Monitor.....	18
Troubleshooting	19
Need Help?.....	19

Product Includes



*Contents may vary by model

Monitor Overview

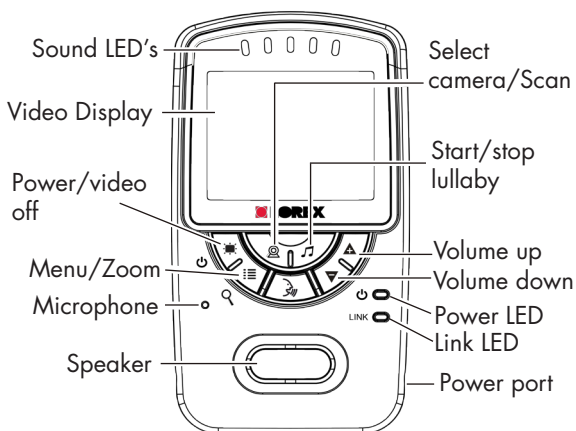

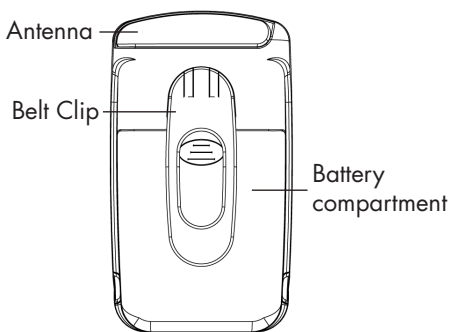

Camera Overview

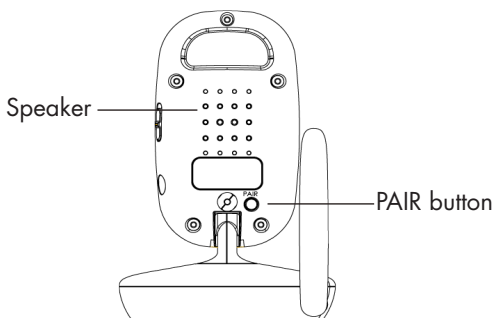
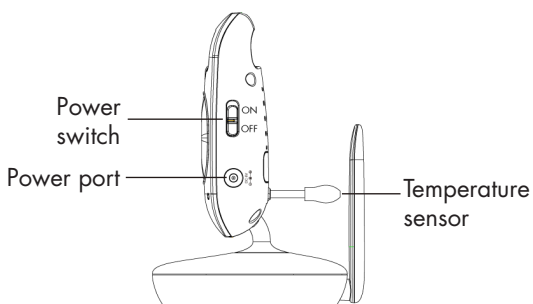
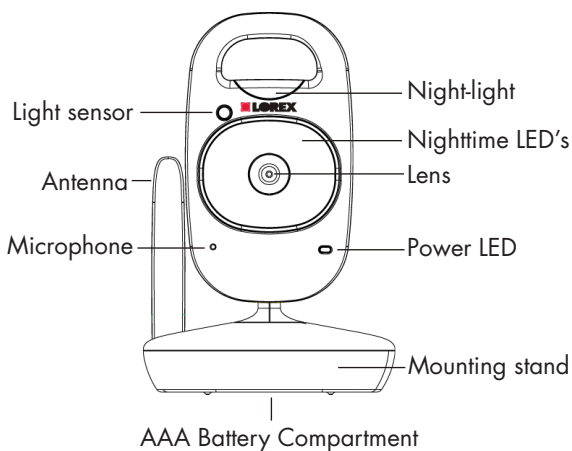

Getting Started

- 1 Connect the power adapter to the camera.

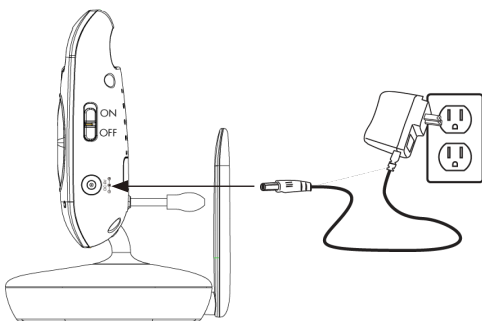

Make sure all power cables are at least 3ft / 1m away from the crib and out of reach of your child.

Use the included cable clips to help keep power cords away from your child.

- 2 Slide the power switch to ON.

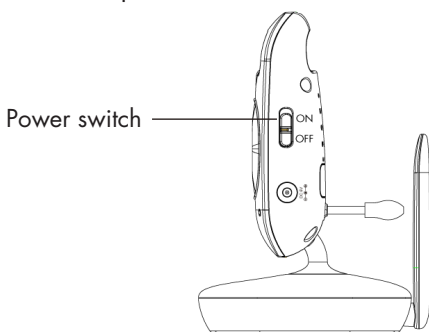

- 3 Press down on the battery compartment door and slide it off the monitor.

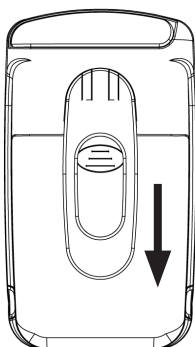

- 4** Connect the battery cable to the monitor.

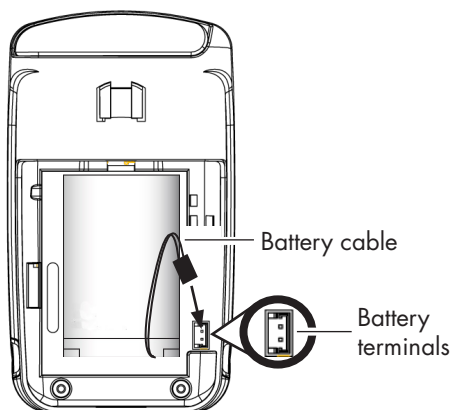

The battery cable only connects one way. Do not force the battery cable.

- 5** Replace the battery compartment door.

- 6** Connect the power adapter to the monitor.

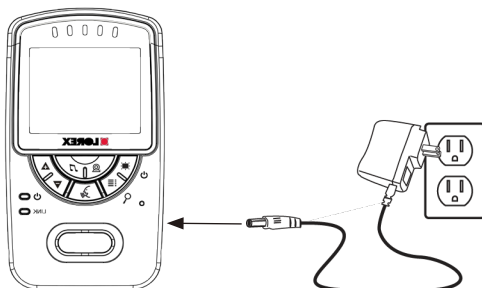

- 7** Press and hold the power button to turn on the monitor.



Tips

- It is recommended to charge the battery for 6 hours before use.
- For overnight monitoring, it is recommended to connect the power adapter. When fully charged, the monitor will stay on up to 8 hours in normal mode or 12+ hours on Video OFF mode (see page 15).
- For better reception, flip up the antenna on the monitor and camera.

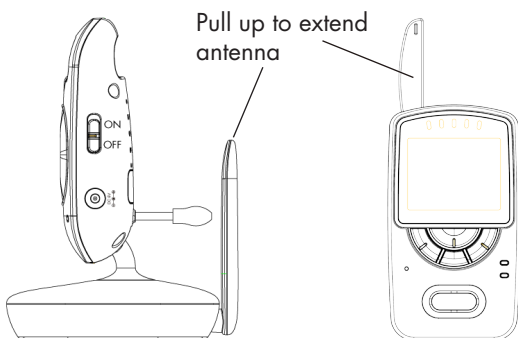

Optional - Camera Batteries

Unscrew the battery compartment under the camera and insert 4x AAA batteries (not included). Replace the battery compartment door and screw.

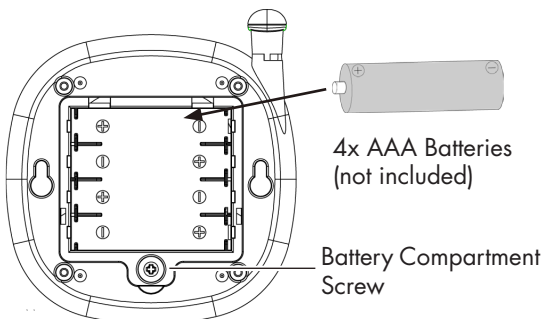

AAA batteries are not intended for overnight monitoring. The camera can operate for up to 4.5 hours on battery power.

Notes

- If using batteries, it is recommended to use the power adapter whenever possible to save battery life.
- The camera power adapter cannot charge rechargeable AAA batteries.

Optional - Wall Mounting the Camera

Before permanently mounting the camera:

- Determine where you will get the best view of your baby.
- Ensure the power cable is long enough to power the camera.



Make sure all power cables are at least 3ft / 1m away from the crib and out of reach of your child.

Use the included cable clips to help keep power cords away from your child.

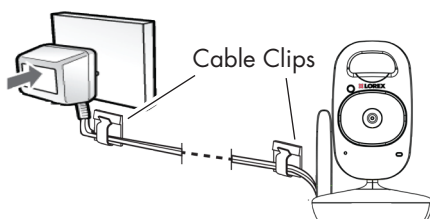
**1**

Drill 2 holes in the wall with centers exactly 68mm apart.

2

Tap anchors into holes with a hammer. Insert screws 2/3 of the way.

3

Align the mounting points with the screws and push the camera down.

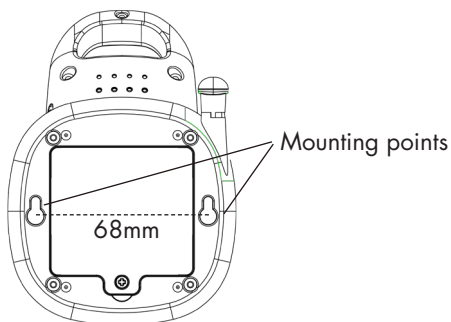
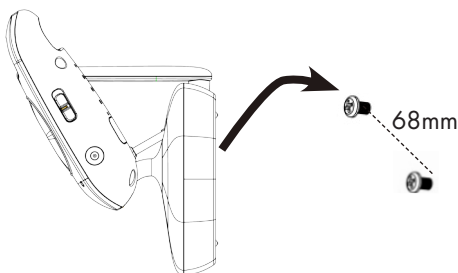

Using Your Baby Monitor

The monitor shows the following icons during use:

Icon	Meaning
	Signal strength
	Selected channel
Scan	Scan mode activated
	Volume muted
X2	Digital zoom activated
	Song currently playing
	Talk activated

Icon	Meaning
VOX	VOX (Voice Trigger) on
	Battery full
	Battery low
	Battery charging
68°F	Current room temperature
	Camera out of range or off (e.g. batteries dead)

Using the Menus

1

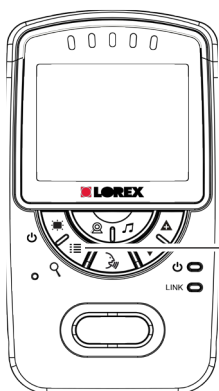

Press to cycle through menus

2



Press to exit menu

Press to adjust menu options

Talking to Your Baby



Press and hold to talk to the selected camera

Changing Channels



Press to cycle through connected cameras or select Scan mode.

The currently selected camera is shown on screen.

The monitor only plays sound from the camera that is currently being viewed.

When Scan mode is activated, the monitor changes channel automatically every few seconds. A Scan icon appears next to the currently selected channel number.



To connect additional cameras to the monitor, see "Pairing Additional Cameras" on page 16.

Adjusting Volume

Press to adjust the volume



Adjusting Screen Brightness

1

Press until  is shown

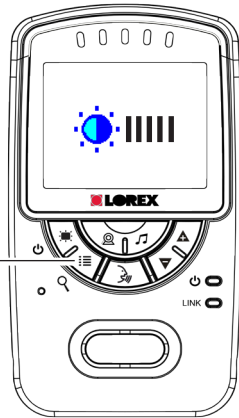

2

Press to adjust brightness

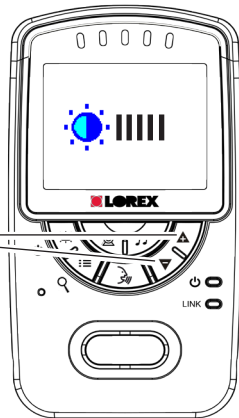

3

Press  to exit menu.

Using Digital Zoom

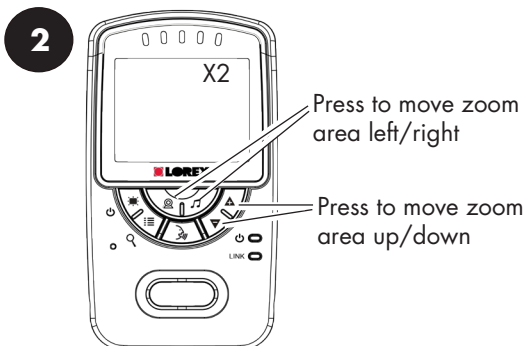
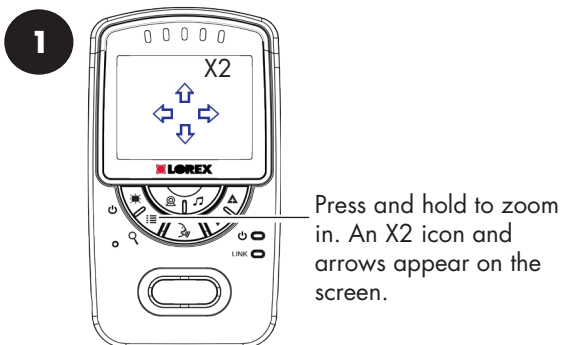

Turning on the Night-Light

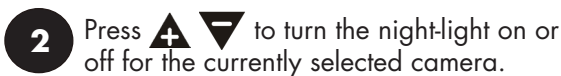

Playing Lullabies

The camera can play 5 different pre-loaded songs.

To play songs:

1





Press to play a song on the selected camera.



2

Immediately after pressing , press to change the song.

The song number is shown on the monitor.

If volume controls appear, press  twice to restart the song. Volume controls will appear if you press   a few seconds after pressing .



3

Press  to stop playing the song.

Temperature Alerts

The temperature alert feature allows you to ensure the baby's room is at a comfortable, safe temperature. The monitor beeps if the temperature gets too hot or cold. Temperature sensor is accurate within 3°F/1°C.

You can control the high and low temperatures that trigger alerts or disable temperature alerts.

To setup temperature alerts:

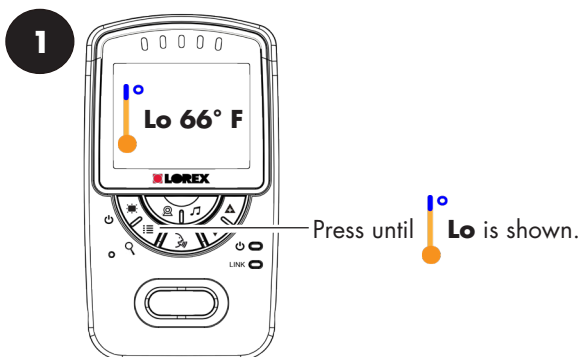

If the temperature at the selected camera goes below this temperature, the monitor will beep and the temperature reading on the monitor will say "Lo".

If you select a temperature below 62°F / 17°C, the low temperature alert will be turned OFF.



If the temperature at the selected camera goes above this temperature, the monitor will beep and the temperature reading on the monitor will say "Hi".

If you select a temperature above 86°F / 30°C, the high temperature alert will be turned OFF.



Selecting Fahrenheit or Celsius

You can select if you would like temperature readings and alerts to be in Fahrenheit or Celsius.

To select temperature units:

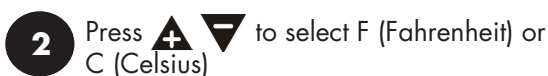
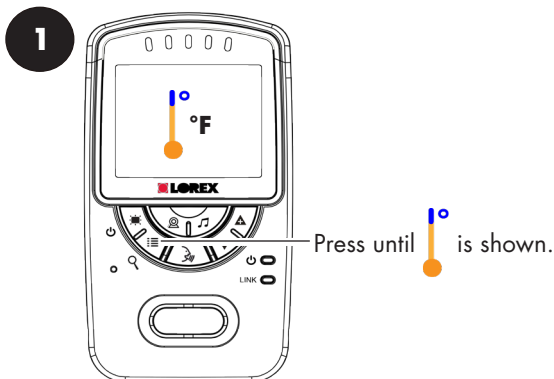

Enabling VOX Mode (Voice Trigger)

In VOX mode, the monitor's screen and speaker will turn off after a minute unless sound is detected at the selected sensitivity level. This conserves battery power, and alerts you only when needed.

To activate VOX mode:



- 2 Press   to adjust the audio sensitivity for VOX mode.

VOX OFF — VOX mode is off

VOX  — VOX mode is on

Low sensitivity | High Sensitivity
Medium Sensitivity

If you want softer noises to trigger the monitor (such as a faint whimper), set the sensitivity setting higher. If you only want louder noises to trigger the monitor (such as a loud cry), set the sensitivity setting lower.

- 3 Press  to exit menu.

While VOX is activated, the monitor's screen and speaker will turn off **after a minute** unless sound is detected at the selected sensitivity level. Press any button to turn the screen back on. When VOX is on, a **VOX** icon is shown on the screen.

VOX mode will not work while Scan mode is activated.

Video Off Mode (Audio Only Mode)

- 1 Press  to turn the screen off and monitor sound only.

The monitor will play sound from the selected channel only.

Notes

- If Scan mode is enabled, the monitor will play sound from the channel that is currently selected.
- VOX mode will override Video Off mode. See "Enabling VOX Mode (Voice Trigger)" on page 14 for details.

- 2 Press any button to turn the screen back on.

Pairing Additional Cameras

The camera(s) included have already been paired with the monitor. If you have purchased additional add-on cameras (model# BB2411AC1), **OR** if your monitor and camera are not paired up, follow the steps below.

To pair a camera to your monitor:

1 Place the camera and monitor next to each other. Make sure the camera is turned on.

2

Press and hold until  is shown

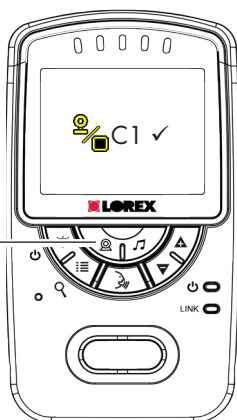

3 Press   to select the channel you would like to pair the camera to.

If a camera is already connected to this channel, the new camera will replace the existing camera.

4

Press to begin pairing 

The LINK LED flashes to show that pairing mode is on.

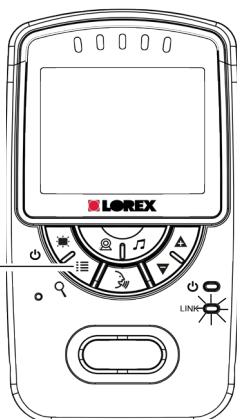

5

Press the PAIR button on the back of the camera.

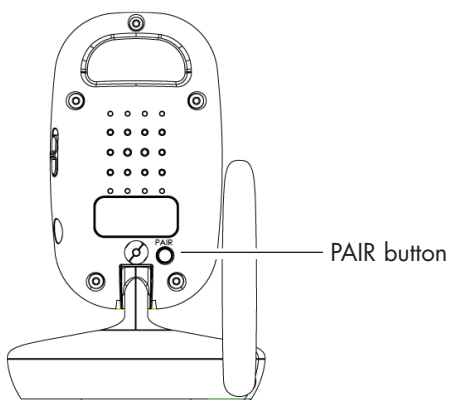

Images from the camera are immediately shown on the monitor once the camera is successfully paired.

Notes

- Immediately move the camera away from the monitor to avoid speaker feedback.
- The monitor can connect up to 4 cameras.

Technical Specifications

Camera

Frequency	2.4GHz
Maximum Range	Up to 450ft / 138m outdoors* Up to 150ft / 46m indoors*
Image Sensor	1/5" Color CMOS
Lens	3.6mm F2.8
IR LED	6 pcs
Power Adapter	6.0V DC 800mA
Battery	Supports 4x AAA Batteries (not included)
Battery Life	Up to 4.5 hours on AAA batteries
Weight	0.3lbs / 0.1kg



Monitor

Frequency	2.4GHz
Display	2.4" TFT Color LCD
Power Adapter	6.0V DC 800mA
Battery	Li-ion Rechargeable Battery 3.7V DC 1500mAh
Battery Life	Up to 8 hours in normal mode Up to 12+ hours in Video Off
Weight	0.3lbs / 0.1kg

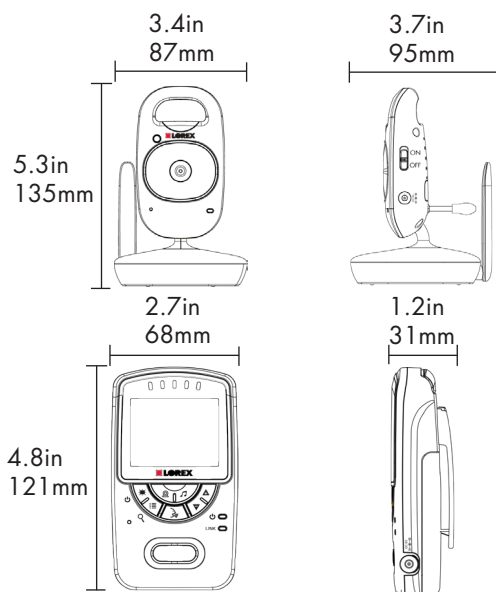
*Based on unobstructed line of sight. Actual range will vary based on surroundings.



Troubleshooting

Problem	Solution
No video displayed on the monitor	<ul style="list-style-type: none">• Press and hold the  button to power on the monitor.• Monitor is out of batteries. Plug in the monitor power adapter.• Video Off or VOX mode is on. Press any button to turn the screen back on.
Monitor screen keeps turning off	<ul style="list-style-type: none">• VOX mode is on. See "Enabling VOX Mode (Voice Trigger)" on page 14 for details on disabling VOX mode.• The monitor battery is low. Plug in the monitor power adapter
The camera is not detected; "Out of Range" is shown on the monitor	<ul style="list-style-type: none">• Wrong channel selected. Press  repeatedly to select the channel.• Make sure the camera is powered on.• Camera may be out of batteries. Replace the batteries.• The camera and monitor may be out of range. Extend the antennas on the monitor and camera or move the monitor and camera closer together.• You may need to pair the camera and the monitor again. See "Pairing Additional Cameras" on page 16 for details.
Feedback / squealing noise coming from the monitor	<ul style="list-style-type: none">• Your camera and monitor may be too close to each other. Move them further apart.• Press  to lower the monitor volume.
Feedback / squealing noise coming from the monitor	<ul style="list-style-type: none">• Your camera and monitor may be too close to each other. Move them further apart.• For optimal performance, avoid placing the monitor and camera near televisions, computers, cordless/mobile phones, or other electrical equipment.• Lower the monitor volume.

Need Help?

Product Support is available 24/7 including product information, user guides, quick start guides, and FAQ's at www.lorexbaby.com/support

CLEANING

Clean the monitor and camera with a slightly damp cloth or an anti-static cloth. Never use cleaning agents or abrasive solvents.

- Do not clean any part of the product with cleaners with thinners or other solvents and chemicals. This may cause permanent damage to the product, which is not covered by the Warranty. When necessary, clean it with a damp cloth.
- Keep your camera and monitor away from hot, humid areas or strong sunlight, and do not get it wet.
- Every effort has been made to ensure high standards of reliability for your baby monitor. However, if something does go wrong, please do not try to repair it yourself. Contact Customer Service for assistance.

DISPOSAL OF THE DEVICE

At the end of the product life cycle, you should not dispose of this product with normal household waste, but take the product to a collection point for the recycling of electrical and electronic equipment. The symbol on the product, user's guide, and/or box indicates this.



Some of the product materials can be re-used if you take them to a recycling point. By reusing some parts or raw materials from used products you make an important contribution to the protection of the environment.

Please contact your local authorities in case you need more information on the collection points in your area. Dispose of the battery pack in an environmentally-friendly manner according to your local regulations.

NOTICES

WARNING: Any changes or modifications not expressly approved by the grantee of this device could void the user's authority to operate the device.

FCC NOTICE

This device complies with Part 15, subpart C, of the FCC Rules. Operation is subject to the following two conditions: (1) this device may not cause harmful interference, and (2) this device must accept any interference received, including interference that may cause undesired operation.

The manufacturer is not responsible for any radio or TV interference caused by unauthorized modifications to this equipment. Such modifications could void the user's authority to operate the equipment. However, it is imperative that the user follows the guidelines in this manual to avoid improper usage which may result in damage to the unit, electrical shock and fire hazard injury.

CAUTION: To maintain compliance with the FCC's RF exposure guidelines, place the camera at least 20cm (7.87in) from nearby persons.

The video monitor has been tested and meets the FCC RF exposure guidelines when used with the belt clip supplied with or designated for this product. Use of other accessories may not ensure compliance with FCC RF exposure guidelines.

CANADA/IC NOTICE

This device complies with Industry Canada licence-exempt RSS standard(s). Operation is subject to the following two conditions: (1) this device may not cause interference, and (2) this device must accept any interference, including interference that may cause undesired operation of the device.



SWEET PEEK MONITEUR VIDÉO POUR BÉBÉ

GUIDE DE L'UTILISATEUR

Version 1.0

ENGLISH

FRANÇAIS

ESPAÑOL



www.lorexbaby.com



Mesures de sécurité:

- Un assemblage effectué par un adulte est nécessaire. Gardez les petites pièces hors de portée des enfants lors de l'assemblage.
- Ce produit n'est pas un jouet. Ne laissez pas les enfants ou les nourrissons jouer avec ce produit.
- Ce moniteur vidéo ne constitue pas un substitut à la surveillance d'un adulte responsable.
- Testez le moniteur vidéo avant de l'utiliser. Familiarisez-vous avec ses fonctions.
- Gardez les cordons hors de portée des enfants et des nourrissons.
- N'utilisez jamais de rallonges électriques avec des blocs d'alimentation.
- N'utilisez que les chargeurs et les blocs d'alimentation fournis. N'utilisez pas d'autres chargeurs ou blocs d'alimentation car cela pourrait endommager l'appareil et le bloc-piles.
- Insérez uniquement des piles ou un bloc-piles du même type.
- Insérez les piles en respectant la polarité.
- Ne mélangez pas des piles neuves et usées.
- Ne mélangez pas des piles alcalines, standard et rechargeables.
- Retirez les piles usées du produit.
- Gardez toutes les batteries hors de portée des enfants et des nourrissons.
- Jetez ou recyclez les piles conformément aux lois locales, lesquelles peuvent varier selon l'emplacement.
- Ne couvrez pas le moniteur vidéo avec une serviette ou une couverture.
- N'utilisez pas le moniteur vidéo près de l'eau.
- N'installez pas le moniteur vidéo à proximité d'une source de chaleur.
- Ne touchez pas aux contacts des connecteurs avec des objets pointus ou métalliques.
- Conservez ce guide de l'utilisateur pour référence future.



Pour éviter les blessures aux enfants et nourrissons:

- **ASSUREZ-VOUS** que la caméra et tous les cordons d'alimentation sont à au moins 3 pieds (1 m) du lit de l'enfant et hors de portée de votre enfant.
- Utilisez les attache-câbles inclus car elles contribuent à garder les cordons d'alimentation loin de votre enfant.

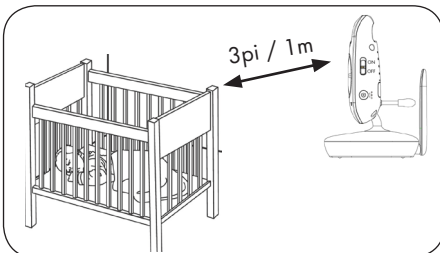
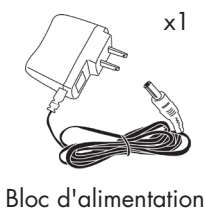
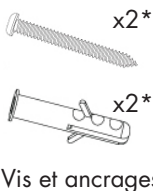

Table des matières

Le produit comprend	2
Vue d'ensemble du moniteur	2
Vue d'ensemble de la caméra	3
Mise en route	4
En option — Piles de caméra	6
En option — Montage mural de la caméra	7
Utilisation de votre moniteur pour bébé	8
Utilisation des menus	8
Parler à votre bébé	9
Changement de canaux	9
Réglage du volume	10
Réglage de la luminosité de l'écran	10
Utilisation du zoom numérique	11
Utilisation de la veilleuse	11
Écoute de berceuses	12
Alertes de température	13
Sélection de Fahrenheit ou Celsius	14
Activation du mode VOX (déclenchement vocal)	14
Mode Vidéo désactivée (mode Audio seulement)	15
Jumelage de caméras	16
supplémentaires	16
Spécifications techniques	18
Caméra	18
Moniteur	18
Dépannage	19
Besoin d'aide?	19

Le produit comprend



*Le contenu peut varier selon le modèle.

Vue d'ensemble du moniteur

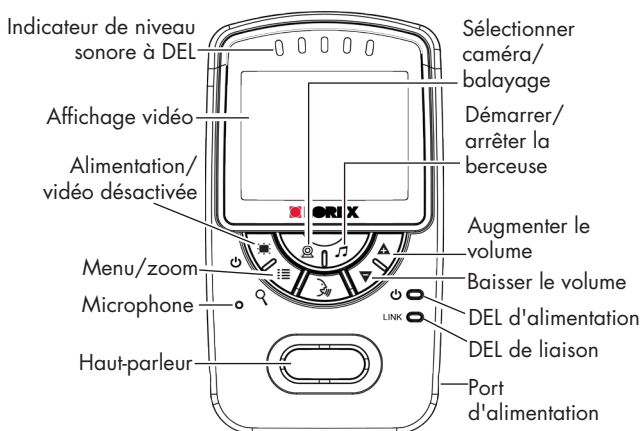

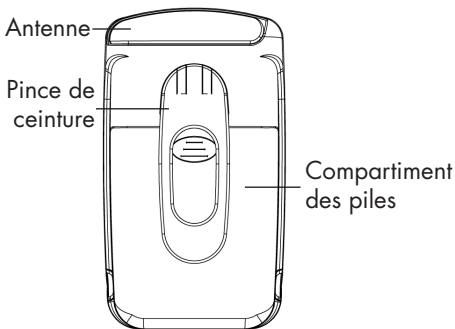

Vue d'ensemble de la caméra

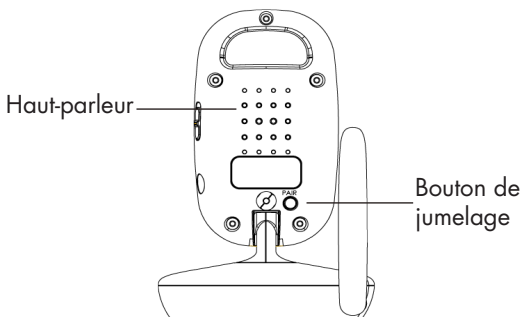
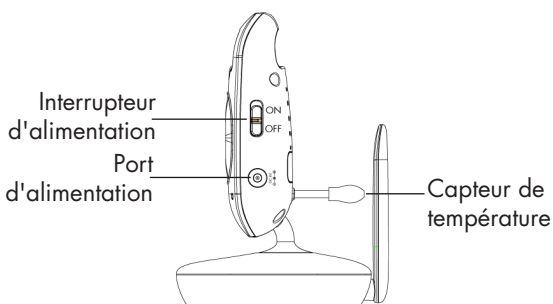
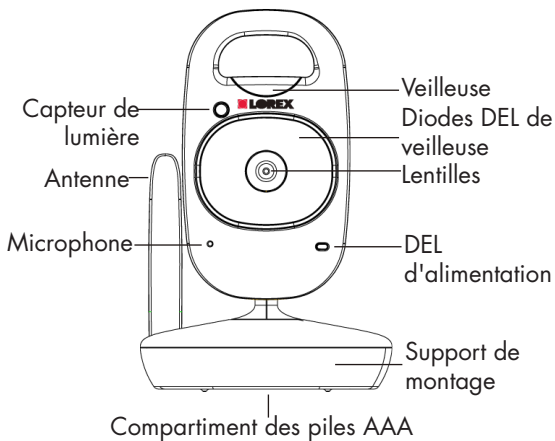

Mise en route

- 1 Brancher le bloc d'alimentation à la caméra.

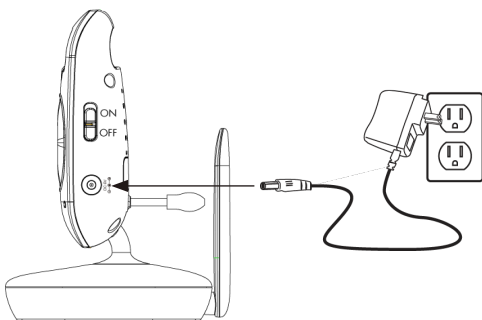

Assurez-vous que tous les câbles d'alimentation soient à au moins 3 pi/1 m de distance du lit de l'enfant et hors de portée de votre enfant.

Utilisez les attache-câbles inclus car elles contribuent à garder les cordons d'alimentation loin de votre enfant.

- 2 Faites glisser l'interrupteur d'alimentation à la position ON.

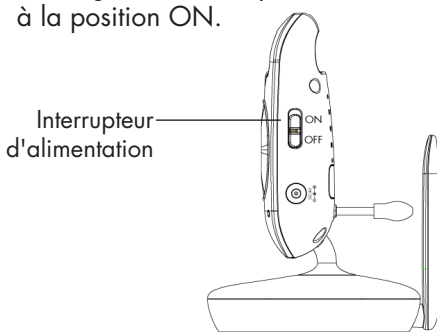

- 3 Appuyez sur le couvercle du compartiment des piles et faites-le glisser de façon à le détacher du moniteur.

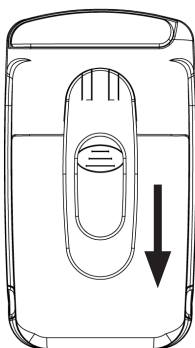

- 4 Branchez le câble des piles à la caméra.

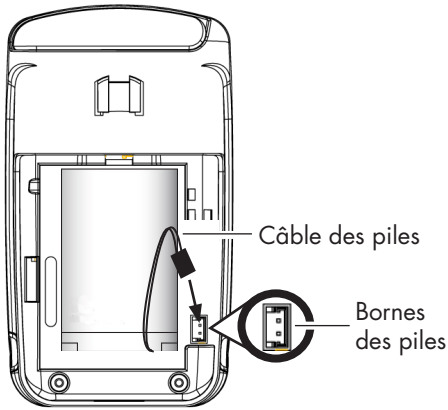

Le câble des piles se branche uniquement dans un sens. Ne forcez pas le câble des piles.

- 5 Remettez en place le couvercle du compartiment des piles.
- 6 Brancher le bloc d'alimentation au moniteur.

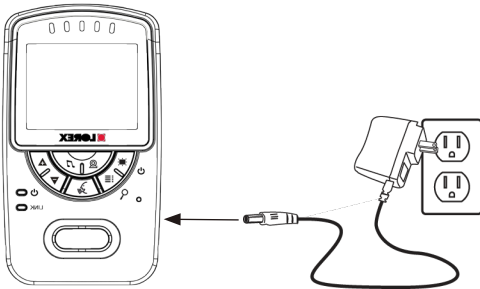

- 7 Appuyez et maintenez enfoncé le bouton d'alimentation pour allumer le moniteur.

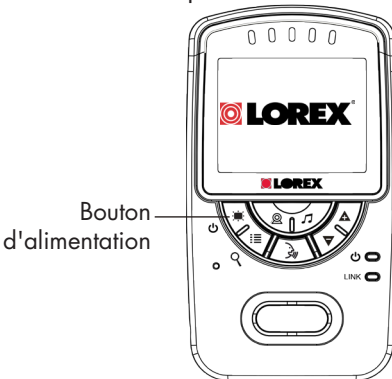

Conseils

- Il est recommandé de charger les piles pendant 6 heures avant leur utilisation.
- Pour la surveillance de nuit, il est recommandé de brancher le bloc d'alimentation au secteur. Une fois les piles complètement chargées, le moniteur restera allumé jusqu'à 8 heures en mode normal ou plus de 12 heures en mode vidéo désactivée (voir page 15).
- Pour obtenir une meilleure réception, redressez vers le haut l'antenne du moniteur et de la caméra.

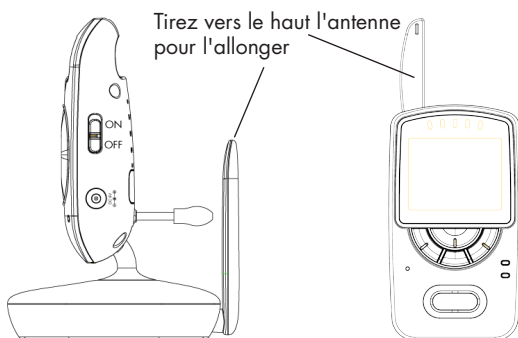

En option – Piles de caméra

Dévissez le compartiment des piles sous l'appareil et insérez 4 piles AAA (non incluses). Remettez en place le couvercle du compartiment des piles et vissez-le.

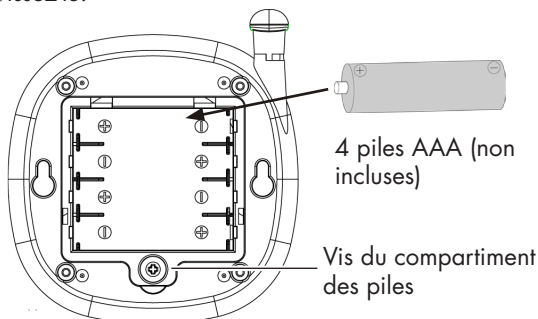

Cet appareil n'a pas été conçu pour utiliser les piles AAA lors de la surveillance de nuit. L'appareil peut fonctionner jusqu'à 4,5 heures lorsqu'il est alimenté par les piles.

Remarques:

- Si vous utilisez des piles, il est recommandé d'utiliser le bloc d'alimentation autant que possible pour économiser les piles.
- Le bloc d'alimentation de la caméra ne peut pas charger des piles rechargeables AAA.

En option – Montage mural de la caméra

Avant de procéder à l'installation permanente de la caméra :

- Déterminez l'emplacement où vous aurez la meilleure vue de votre bébé.
- Assurez-vous que le câble d'alimentation est suffisamment long pour alimenter la caméra.



Assurez-vous que tous les câbles d'alimentation soient à au moins 3 pi/1 m de distance du lit de l'enfant et hors de portée de votre enfant.

Utilisez les attache-câbles inclus car elles contribuent à garder les cordons d'alimentation loin de votre enfant.

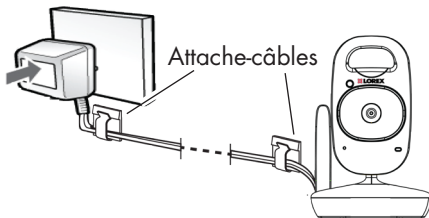

1

Percez 2 trous dans le mur avec des centres à exactement 68 mm de distance l'un de l'autre.

2

Insérez les chevilles dans les trous avec un marteau. Insérez les vis au 2/3 de la profondeur.





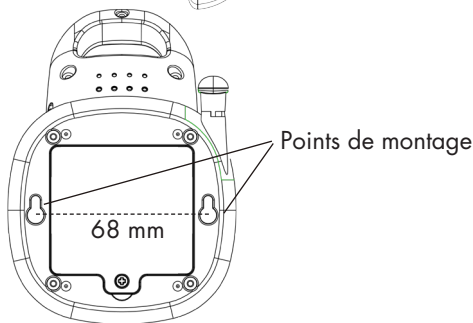
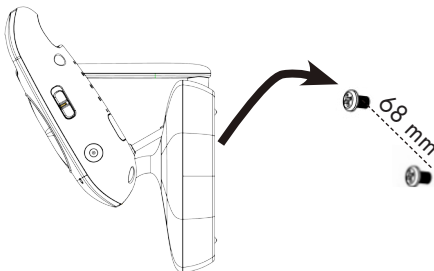





3

Alignez les points de montage avec les vis et poussez la caméra vers le bas.



Utilisation de votre moniteur pour bébé

Le moniteur affiche les icônes suivantes lors de l'utilisation :

Icône	Signification	Icône	Signification
	Force du signal		VOX (déclenchement vocal) activé
	Canal sélectionné		Piles complètement chargées
Balayage	Mode de balayage activé		Piles faibles
	Volume coupé		Recharge des piles
X2	Zoom numérique activé	68 °F	Température ambiante actuelle
	Chanson en cours de lecture		Caméra hors de portée ou hors tension (par exemple piles mortes)
	Voix activée		

Utilisation des menus

1



Appuyez pour faire défiler les menus

2



Appuyez pour quitter le menu

Appuyez pour régler les options du menu

Parler à votre bébé



Appuyez et maintenez enfoncé pour parler à la caméra sélectionnée

FRANÇAIS

Changement de canaux



Appuyez pour faire défiler les caméras connectées ou pour sélectionner le mode de balayage.

La caméra actuellement sélectionnée est affichée à l'écran.

Le moniteur ne reproduit que le son de la caméra qui est en cours de visualisation.

Lorsque le mode Balayage est activé, le moniteur change automatiquement de canal à des intervalles de quelques secondes. Une icône Balayage apparaît à côté du numéro de canal actuellement sélectionné.

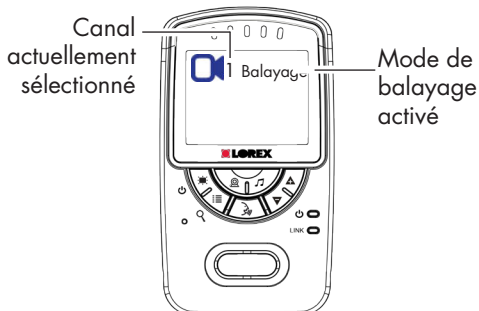

Canal actuellement sélectionné

Mode de balayage activé

Pour connecter des caméras supplémentaires au moniteur, consultez la section "Jumelage de caméras supplémentaires" sur la page 16.

Réglage du volume

Appuyez pour régler le volume.



Réglage de la luminosité de l'écran

1

Appuyez jusqu'à ce que  s'affiche.

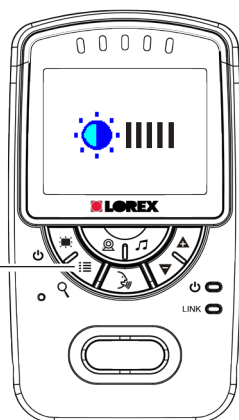

2

Appuyez pour régler la luminosité.

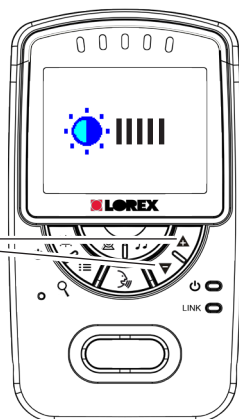

3

Appuyez sur  pour quitter le menu.

Utilisation du zoom numérique

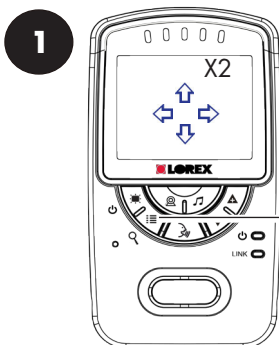

Appuyez et maintenez enfoncé pour effectuer un zoom avant. Une icône X2 et des flèches s'affichent à l'écran.

FRANÇAIS



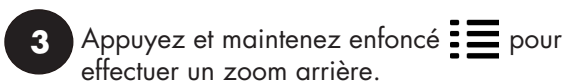

Appuyez pour déplacer la zone de zoom vers la gauche ou la droite.

Appuyez pour déplacer la zone de zoom vers le haut ou le bas.

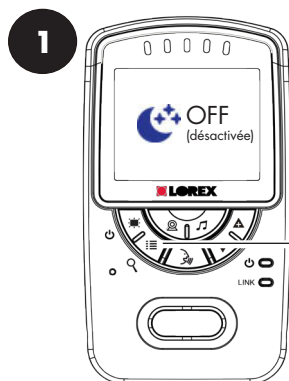

Utilisation de la veilleuse



Appuyez jusqu'à ce que  s'affiche.



Écoute de berceuses

La caméra peut jouer 5 différentes chansons préchargées.

Pour écouter des chansons :

1

Appuyez pour jouer une chanson sur la caméra sélectionnée.







2

Immédiatement après avoir appuyé sur , appuyez pour changer de chanson.

Le numéro de la chanson est affiché sur le moniteur.



Si les réglages de volume apparaissent, appuyez deux fois sur  pour redémarrer la chanson. Les réglages de volume apparaissent si vous appuyez sur   quelques secondes après avoir appuyé sur .

3

Appuyez sur  pour arrêter la lecture de la chanson.

Alertes de température

La fonction d'alerte de température vous permet de vous assurer que la chambre du bébé est à une température confortable et sécuritaire. Le moniteur émet un signal (bips) si la température devient trop chaude ou froide. La précision du capteur de température est de +/- 3°F/1°C.

Vous pouvez définir les hautes et basses températures qui déclenchent des alertes ou désactiver les alertes de température.

Pour configurer les alertes de température:

1



Appuyez jusqu'à ce que **Lo** s'affiche.

2

Appuyez sur   pour définir la température basse.

Si la température à la caméra sélectionnée passe en dessous de cette température, le moniteur émet un bip et l'affichage de température à l'écran indiquera « Lo ».

Si vous sélectionnez une température inférieure à 62°F (17°C), l'alerte de basse température sera désactivée (OFF).

3

Appuyez sur  jusqu'à ce que  **Hi** soit affiché.

4

Appuyez sur   pour définir la température haute.

Si la température à la caméra sélectionnée passe au-dessus de cette température, le moniteur émet un bip et l'affichage de température à l'écran indiquera « Hi ».

Si vous sélectionnez une température supérieure à 86°F (30°C), l'alerte de haute température sera désactivée (OFF).

5

Appuyez sur  pour quitter le menu.

Sélection de Fahrenheit ou Celsius

Vous pouvez choisir, selon votre préférence, que l'affichage de température et d'alertes soit en degrés Fahrenheit ou Celsius.

Pour sélectionner les unités de température :

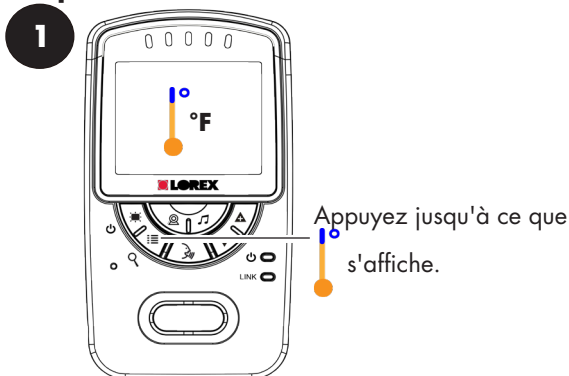

Activation du mode VOX (déclenchement vocal)

Lorsque le mode VOX est activé, l'écran et le haut-parleur du moniteur s'éteindront après une minute, sauf si un son est détecté au niveau de sensibilité sélectionné. Ce mode permet d'économiser les piles, et ne vous avertit qu'en cas de besoin.

Pour activer le mode VOX:



- 2 Appuyez sur   pour régler la sensibilité sonore du mode VOX.

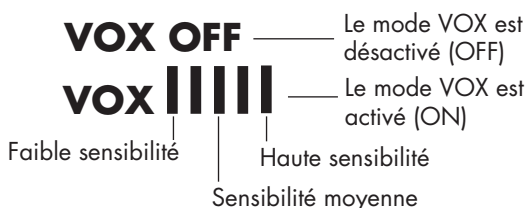

Si vous voulez que des bruits plus faibles déclenchent le moniteur (comme un faible gémissement), sélectionnez le réglage de haute sensibilité. Si vous voulez que des bruits plus forts déclenchent le moniteur (comme un cri), sélectionnez le réglage de faible sensibilité.

- 3 Appuyez sur  pour quitter le menu.

Lorsque le mode VOX est activé, l'écran et le haut-parleur du moniteur s'éteindront **après une minute**, sauf si un son est détecté au niveau de sensibilité sélectionné. Appuyez sur n'importe quelle touche pour rallumer l'écran. Lorsque le mode VOX est activé, une icône **VOX** s'affiche sur l'écran.

Le mode VOX ne fonctionnera pas lorsque le mode *Balayage* est activé.

Mode Vidéo désactivée (mode Audio seulement)

- 1 Appuyez sur  pour éteindre l'écran et utiliser uniquement le son.

Le moniteur va reproduire uniquement le son du canal sélectionné.

Remarques

- Si le mode Balayage est activé, le moniteur reproduira le son du canal sélectionné à cet instant.
- Le mode VOX désactive et remplace le mode Vidéo désactivée. Consultez la section "Activation du mode VOX (déclenchement vocal)" sur la page 14 pour plus de détails.

- 2 Appuyez sur n'importe quelle touche pour rallumer l'écran.

Jumelage de caméras supplémentaires

La ou les caméras incluses ont déjà été jumelées au moniteur. Si vous avez acheté d'autres caméras complémentaires (modèle # BB2411AC1), **OU** si votre moniteur et votre caméra ne sont pas jumelés, suivez les étapes ci-dessous.

Pour jumeler une caméra à votre moniteur :

1 Placez la caméra et le moniteur l'un à proximité de l'autre. Assurez-vous que la caméra est allumée.

2

Appuyez et maintenez enfoncé jusqu'à ce que  s'affiche

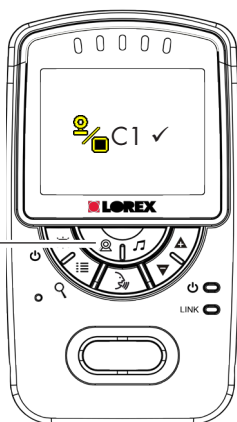

3 Appuyez sur   pour sélectionner le canal que vous souhaitez jumeler à la caméra.

Si une caméra est déjà connectée à ce canal, la nouvelle caméra remplacera la caméra existante.

4

Appuyez pour commencer le jumelage

La DEL de liaison clignote pour indiquer que le mode de jumelage est activé.

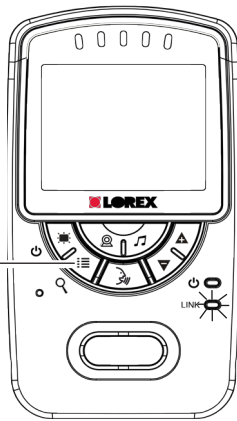

FRANÇAIS

5

Appuyez sur le bouton JUMELAGE au dos de la caméra.

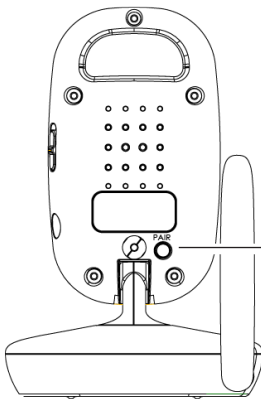

Bouton de jumelage

Les images de la caméra sont immédiatement affichées sur le moniteur lorsque la caméra est correctement jumelée.

Remarques

- Éloignez immédiatement la caméra du moniteur pour éviter la rétroaction acoustique venant du haut-parleur.
- Le moniteur peut se connecter jusqu'à 4 caméras.

Spécifications techniques

Caméra

Fréquence	2,4 GHz :
Portée maximale	Jusqu'à 450 pi/138 m à l'extérieur* Jusqu'à 150 pi/46 m à l'intérieur*
Capteur d'images	CMOS couleur 1/5 po
Lentilles	3,6 mm F2.8
DEL IR	6 mcx
Bloc d'alimentation	6,0 V CC 800mA
Piles	Accepte 4 piles AAA (non incluses)
Autonomie des piles	Jusqu'à 4,5 heures avec des piles AAA
Poids	0,3 lb / 0,1 kg



Moniteur

Fréquence	2,4 GHz :
Affichage	2,4 po TFT ACL Couleur
Bloc d'alimentation	6,0 V CC 800mA
Piles	Piles rechargeables au lithium-ion de 1500mAh 3,7 V CC
Autonomie des piles	Jusqu'à 8 heures en mode normal Jusqu'à 12 heures ou plus en mode Vidéo désactivée (Video Off)
Poids	0,3 lb / 0,1 kg

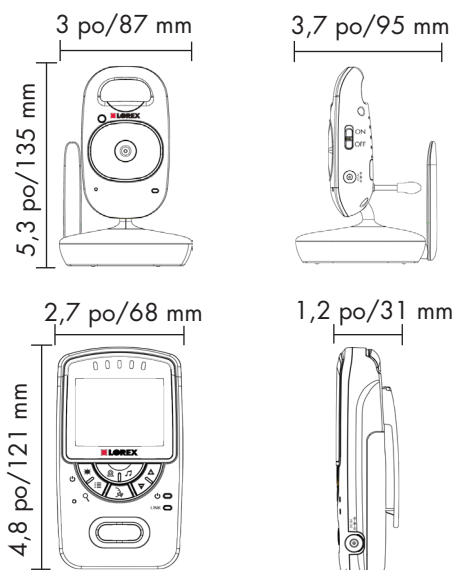
*Basé sur une ligne de visée non obstruée. La portée réelle varie en fonction de l'environnement.



Dépannage

Symptôme	Solution
Aucune vidéo affichée sur l'écran	<ul style="list-style-type: none">• Appuyez et maintenez enfoncée la touche  pour allumer le moniteur.• Aucune pile dans le moniteur. Branchez le bloc d'alimentation du moniteur.• Le mode Vidéo désactivée (Video Off) ou VOX est activé. Appuyez sur n'importe quelle touche pour rallumer l'écran.
L'écran du moniteur continue de s'éteindre	<ul style="list-style-type: none">• Le mode VOX est activé (ON) Consultez la section "Activation du mode VOX (déclenchement vocal)" on page 14 pour obtenir des détails sur la façon de désactiver le mode VOX.• Les piles du moniteur sont faibles. Branchez le bloc d'alimentation du moniteur.
La caméra n'est pas détectée; « Out of Range » (hors de portée) s'affiche à l'écran du moniteur	<ul style="list-style-type: none">• La sélection du canal est erronée. Appuyez sur  à plusieurs reprises pour sélectionner le canal.• Assurez-vous que la caméra est allumée.• La caméra est peut être sans piles. Remplacez les piles.• La caméra et le moniteur sont peut-être hors de portée. Allongez les antennes du moniteur et de la caméra ou approchez le moniteur et la caméra l'un de l'autre.• Vous devrez peut-être jumeler de nouveau la caméra et le moniteur. Consultez la section "Jumelage de caméras supplémentaires" on page 16 pour plus de détails.
Rétroaction acoustique/ bruit aigu provenant du moniteur	<ul style="list-style-type: none">• Votre caméra et votre moniteur sont peut-être trop proches l'un de l'autre. Éloignez-les l'un de l'autre.• Appuyez sur  pour baisser le volume du moniteur.
Rétroaction acoustique/ bruit aigu provenant du moniteur	<ul style="list-style-type: none">• Votre caméra et votre moniteur sont peut-être trop proches l'un de l'autre. Éloignez-les l'un de l'autre.• Pour des performances optimales, évitez de placer le moniteur et la caméra près de téléviseurs, ordinateurs, téléphones sans fil ou mobiles, ou autres appareils électriques.• Baissez le volume du moniteur.

Besoin d'aide?

Le service de soutien technique est disponible 24 heures par jour et 7 jours par semaine, et comprend entre autres des informations sur les produits, guides de l'utilisateur, guides de démarrage rapide et FAQ au www.lorexbaby.com/support

NETTOYAGE

Nettoyez le moniteur et la caméra avec un chiffon légèrement humide ou un chiffon antistatique. N'utilisez jamais de détergents ou de solvants abrasifs.

- Ne nettoyez aucune pièce du produit avec des produits nettoyants contenant des diluants ou d'autres solvants et des produits chimiques. Cela peut causer des dommages permanents au produit, lesquels ne sont pas couverts par la garantie. Si nécessaire, nettoyez-le avec un chiffon humide.
- Gardez votre caméra et votre moniteur loin des zones chaudes, humides ou sous la lumière directe du soleil, et ne les mouillez pas.
- Tous les efforts ont été faits pour assurer des normes élevées de fiabilité pour votre moniteur pour bébé. Cependant, si quelque chose ne fonctionne pas, veuillez ne pas essayer de le réparer vous-même. Contactez le service à la clientèle pour de l'assistance.

ÉLIMINATION DE L'APPAREIL

À la fin du cycle de vie du produit, vous ne devez pas jeter ce produit avec les ordures ménagères normales, mais plutôt apporter le produit à un point de collecte pour le recyclage des équipements électriques et électroniques. Le symbole sur le produit, le guide de l'utilisateur, ou la boîte l'indiquent.



Certains matériaux du produit peuvent être réutilisés si vous les apportez à un centre de recyclage. En réutilisant certaines pièces ou matières premières de produits usagés, vous contribuez de manière importante à la protection de l'environnement.

Veuillez contacter les autorités locales au cas où vous auriez besoin de plus d'informations sur les points de collecte dans votre région. Jetez les piles d'une manière respectueuse de l'environnement conformément à la réglementation locale.

AVIS

AVERTISSEMENT : Tout changement ou modification non expressément approuvé par la garantie de cet appareil pourrait annuler le droit de l'utilisateur à utiliser l'appareil.

AVIS DE LA FCC

Cet appareil est conforme à la Partie 15, sous-partie C, de la réglementation de la FCC. Son fonctionnement est soumis aux deux conditions suivantes : (1) cet appareil ne doit pas provoquer d'interférences nuisibles, et (2) cet appareil doit accepter toute interférence reçue, incluant toute interférence pouvant causer un fonctionnement indésirable.

Le fabricant n'est pas responsable des interférences radio ou télévision causées par des modifications non autorisées de cet équipement. De telles modifications pourraient annuler le droit de l'utilisateur à utiliser cet équipement. Cependant, il est impératif que l'utilisateur suive les directives de ce manuel pour éviter une utilisation inappropriée qui pourrait causer des dommages à l'appareil, une décharge électrique et un risque d'incendie et des blessures.

MISE EN GARDE : Pour maintenir la conformité aux directives de la FCC se rapportant à l'exposition aux interférences RF, placez l'appareil à au moins 20 cm (7,87 po) des personnes à proximité.

Le moniteur vidéo a été testé et est conforme aux directives de la FCC se rapportant à l'exposition aux interférences RF lorsqu'il est utilisé avec la pince de ceinture fourni avec ou conçu pour ce produit. L'utilisation d'autres accessoires peut ne pas garantir la conformité aux directives de la FCC se rapportant à l'exposition aux interférences RF.

CANADA/AVIS D'INDUSTRIE CANADA

Cet appareil est conforme aux normes RSS d'Industrie Canada pour les produits exempts de licence. Son fonctionnement est soumis aux deux conditions suivantes : (1) cet appareil ne doit pas provoquer d'interférences, et (2) cet appareil doit accepter toute interférence, incluant toute interférence pouvant causer un fonctionnement indésirable de l'appareil.



SWEET PEEK MONITOR DE VIDEO PARA BEBÉ

GUÍA PARA USUARIOS

Versión 1.0

ENGLISH

FRANÇAIS

ESPAÑOL



www.lorexbaby.com



Precauciones de seguridad

- Se requiere que un adulto realice el armado. Mantenga las piezas pequeñas fuera del alcance de los niños durante el armado.
- Este producto no es un juguete. No permita que los niños jueguen con él.
- Este monitor de video no es un reemplazo de la supervisión adulta responsable.
- Pruebe el monitor de video antes de utilizarlo. Familiarícese con sus funciones.
- Mantenga los cables fuera del alcance de los niños.
- Nunca utilice extensiones de cable con adaptadores eléctricos.
- Solo utilice los cargadores y los adaptadores de corriente suministrados. No utilice otros cargadores o adaptadores de corriente, ya que estos pueden dañar el dispositivo o las baterías.
- Solo inserte baterías del mismo tipo.
- Inserte baterías con la polaridad correcta.
- No mezcle las baterías nuevas con las usadas.
- No mezcle las baterías alcalinas, estándar y recargables.
- Retire las baterías agotadas del producto.
- Mantenga todas las baterías fuera del alcance de los niños.
- Deseche o recicle las baterías conforme a las leyes locales, las cuales varían según la ubicación.
- No cubra el monitor de video con una toalla o sábana.
- No utilice el monitor de video cerca del agua.
- No instale el monitor de video cerca de una fuente de calor.
- No toque los contactos del enchufe con objetos cortantes o metálicos.
- Conserve esta guía de usuario para referencia futura.



Para evitar lesiones en los niños:

- **ASEGÚRESE** de mantener la cámara y todos los cables eléctricos al menos a 3 ft (1 m) de distancia de la cuna y fuera del alcance de su hijo.
- Utilice los sujetadores de cables incluidos para ayudar a mantener los cables lejos del alcance de su hijo.

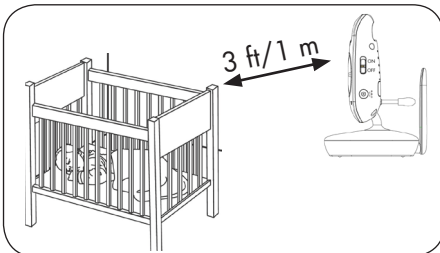

Índice:

El producto incluye:.....2

Descripción general del monitor2

Descripción de la cámara3

Instrucciones iniciales4

Opcional: Baterías de la cámara 6

Opcional: Montaje de la cámara en la pared 7

Cómo usar el monitor de su bebé....8

Cómo usar los menús..... 8

Hablarle a su bebé..... 9

Cambio de canales 9

Ajuste del volumen 10

Ajuste del brillo de pantalla..... 10

Cómo usar el zoom digital 11

Cómo encender la luz de noche 11

Cómo reproducir canciones de cuna 12

Alertas de temperatura 13

Cómo seleccionar grados Fahrenheit o Celsius..... 14

Activación del modo VOX (Transmisor por voz)..... 14

Modo de video desactivado (modo únicamente de audio) 15

Emparejamiento de cámaras adicionales16

Especificaciones técnicas.....18

Cámara 18

Monitor..... 18

Resolución de problemas19

¿Necesita ayuda?19

ESPAÑOL

El producto incluye:

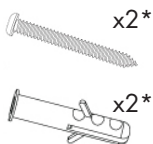

Tornillos y anclajes

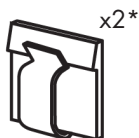

Sujetadores de cables



*Los contenidos pueden variar según el modelo.

Descripción general del monitor

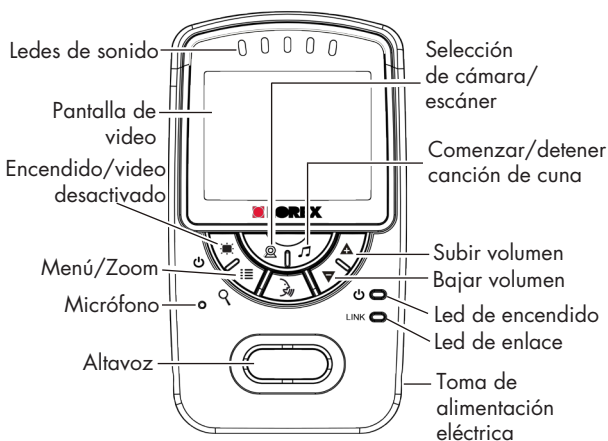

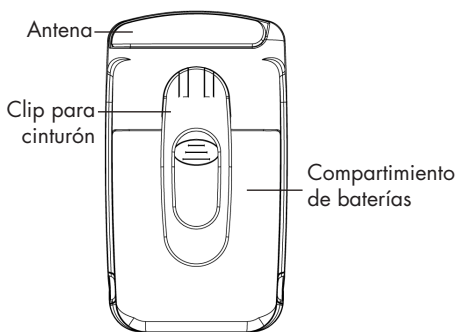

Descripción de la cámara

ESPAÑOL

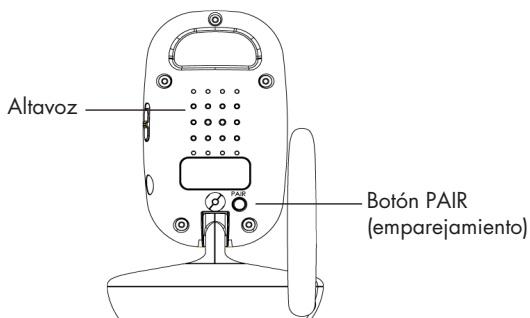
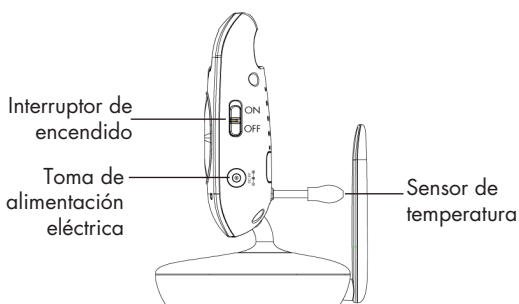
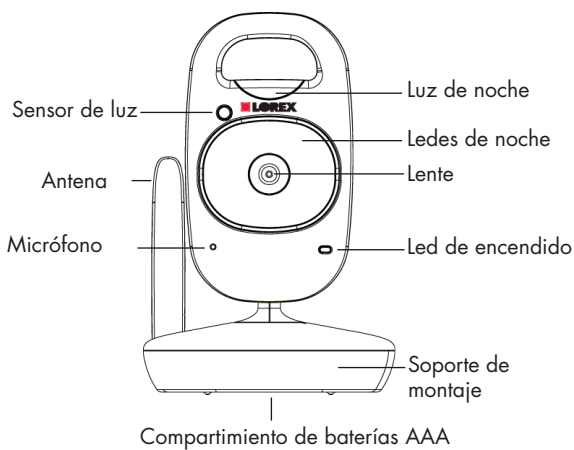

Instrucciones iniciales

- 1 Conecte el adaptador de corriente a la cámara.

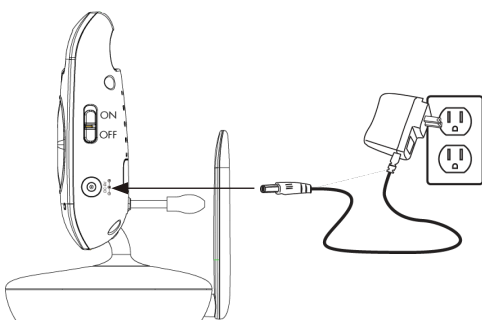

Asegúrese de mantener todos los cables eléctricos al menos a 3 ft (1 m) de distancia de la cuna y lejos del alcance de su hijo.

Utilice los sujetadores de cables incluidos para ayudar a mantener los cables lejos del alcance de su hijo.

- 2 Deslice el interruptor de encendido a la posición ON (encendido).

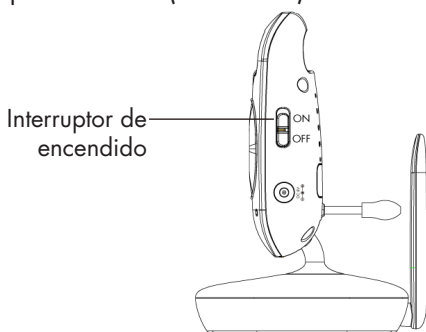

- 3 Presione la tapa del compartimento de batería y deslícela hacia afuera del monitor.

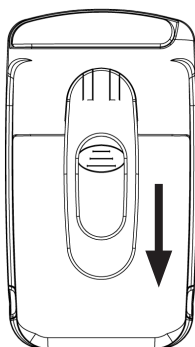

- 4 Conecte el cable de la batería al monitor.

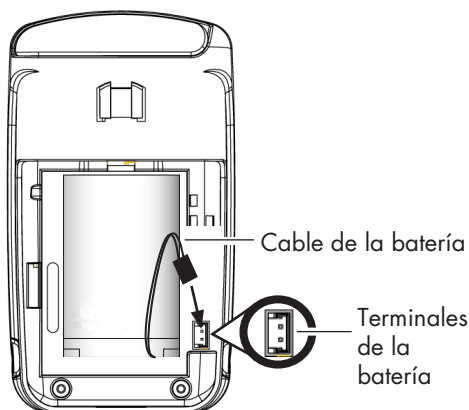

El cable de la batería es de una sola vía. No fuerce el cable de la batería.

- 5 Reemplace la tapa del compartimiento de batería.

- 6 Conecte el adaptador de corriente al monitor.

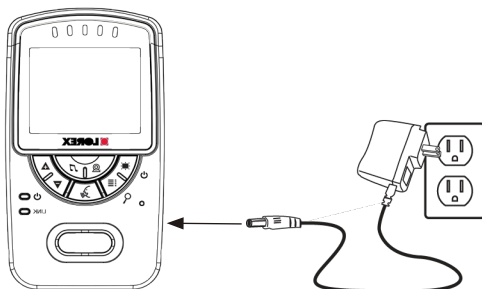

- 7 Mantenga presionado el botón de encendido para activar el monitor.



Consejos

- Se recomienda cargar la batería durante 6 horas antes de utilizarla.
- Para la supervisión nocturna, se recomienda conectar el adaptador de corriente. Cuando esté cargado por completo, el monitor permanecerá encendido hasta 8 horas en modo normal o más de 12 horas en modo video desactivado (consulte la página 15).
- Para obtener una mejor recepción, suba la antena del monitor y la cámara.

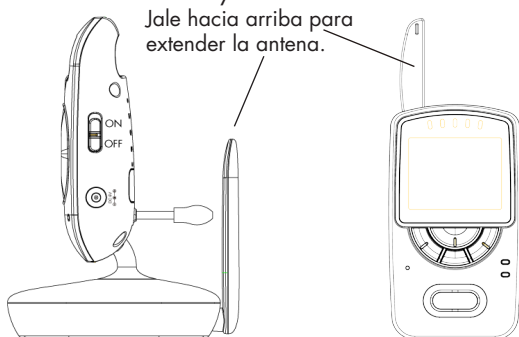

Opcional: Baterías de la cámara

Desajuste los tornillos del compartimiento de batería ubicados debajo de la cámara e inserte las 4 baterías AAA (no incluidas). Reemplace la tapa del compartimiento de batería y el tornillo.

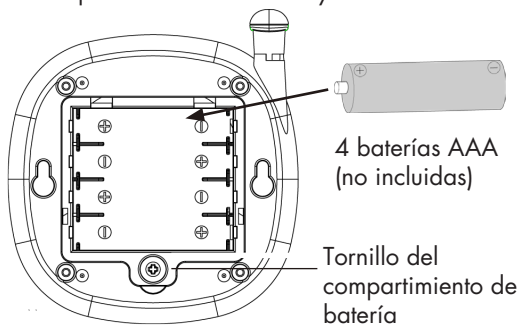

Las baterías AAA no están diseñadas para utilizarse durante la supervisión nocturna. La cámara puede funcionar hasta 4,5 horas con la energía de la batería.

Notas

- Si utiliza baterías, se recomienda utilizar el adaptador de corriente cuando sea posible para resguardar la vida útil de la batería.
- El adaptador de corriente de la cámara no puede cargar las baterías AAA recargables.

Opcional: Montaje de la cámara en la pared

Antes de montar de forma permanente la cámara:

- determine desde dónde obtendrá la mejor vista de su bebé;
- asegúrese de que el cable de corriente es lo suficientemente largo para encender la cámara.



Asegúrese de mantener todos los cables eléctricos al menos a 3 ft (1 m) de distancia de la cuna y lejos del alcance de su hijo.

Utilice los sujetadores de cables incluidos para ayudar a mantener los cables lejos del alcance de su hijo.

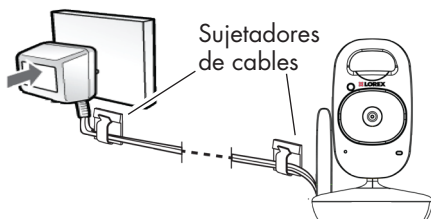

1

Perfore 2 orificios en la pared a exactamente 68 mm de distancia.

2

Golpee suavemente los anclajes en los orificios con un martillo. Inserte 2/3 de los tornillos.

3

Alinee los puntos de montaje con los tornillos y empuje la cámara hacia abajo.

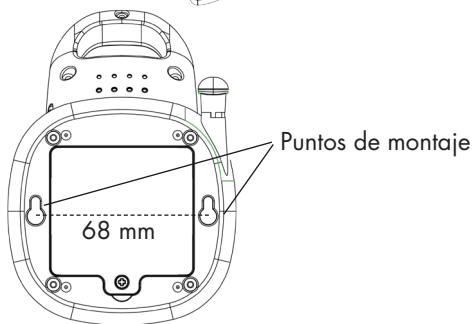
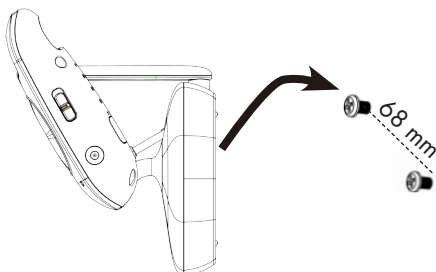

Cómo usar el monitor de su bebé

El monitor muestra los siguientes íconos durante el uso:

Ícono	Significado
	Intensidad de la señal
	Canal seleccionado
Scan	Modo Scan (Escanear) activado
	Volumen silenciado
X2	Zoom digital activado
	Canción en reproducción
	Modo Hablar activado

Ícono	Significado
VOX	VOX (Transmisor por voz) encendido
	Batería completa
	Batería baja
	Cargando batería
68 °F	Temperatura ambiente actual
	Cámara fuera de rango o apagada (por ejemplo, baterías agotadas)

Cómo usar los menús

1

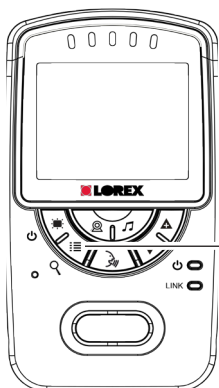

Presione para desplazarse por los menús.

2



Presione para salir del menú.

Presione para ajustar las opciones del menú.

Hablarle a su bebé



Mantenga presionado para hablarle a la cámara seleccionada.

Cambio de canales



Presione para desplazarse por las cámaras conectadas o seleccionar el modo Scan (Escanear).

La cámara actualmente seleccionada se muestra en pantalla.

El monitor solo reproduce el sonido de la cámara que se está viendo actualmente.

Cuando el modo Scan (Escanear) está activado, el monitor cambia el canal de forma automática cada algunos segundos. Un ícono de Scan (Escanear) aparece junto al número de canal seleccionado.

Canal actualmente seleccionado



Modo Scan (Escanear) activado

Para conectar cámaras adicionales al monitor, consulte "Emparejamiento de cámaras adicionales" en la página 16.

Ajuste del volumen

Presione para ajustar el volumen.



Ajuste del brillo de pantalla

1

Presione hasta que  aparezca.

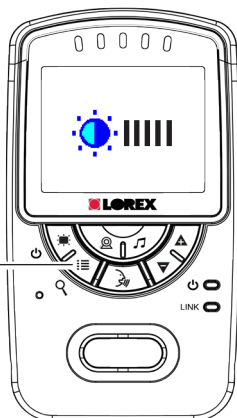

2

Presione para ajustar el brillo.

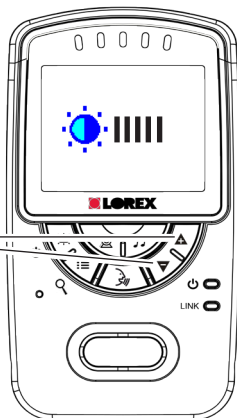

3

Presione  para salir del menú.

Cómo usar el zoom digital

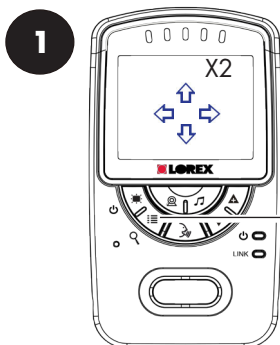

Mantenga presionado para ampliar. Aparece un ícono X2 y flechas en la pantalla.



Presione para mover el área de zoom hacia la derecha e izquierda.

Presione para mover el área de zoom hacia arriba y abajo.





Mantenga presionado  para ampliar.

Cómo encender la luz de noche



Presione hasta que  aparezca.



Presione   para encender o apagar la luz de noche de la cámara actualmente seleccionada.



Presione  para salir del menú.

Cómo reproducir canciones de cuna

La cámara puede reproducir 5 canciones pregrabadas diferentes.

Para reproducir las canciones:

1

Presione para reproducir una canción en la cámara seleccionada.



2

Inmediatamente después de presionar , presione para cambiar la canción.

El número de canción se muestra en el monitor.

Si los controles de volumen aparecen, presione  dos veces para reiniciar la canción.

Los controles del volumen aparecerán si presiona   durante unos segundos luego de presionar .



3

Presione  para detener la reproducción de la canción.

Alertas de temperatura

La función de alerta de temperatura le permite garantizar que la habitación del bebé se encuentre a una temperatura segura y cómoda. El monitor realiza un pitido si la temperatura sube o baja demasiado. El sensor de temperatura es exacto dentro de 3°F o 1°C.

Puede controlar las temperaturas altas y bajas que activan las alertas o desactivar las alertas de temperatura.

Para configurar las alertas de temperatura:



ESPAÑOL



Si la temperatura de la cámara seleccionada disminuye por debajo de esta temperatura, el monitor reproducirá un pitido y la lectura de temperatura en el monitor será "Lo" (baja).

Si selecciona una temperatura por debajo de 62 °F/17 °C, la alerta de temperatura baja se apagará.



Si la temperatura de la cámara seleccionada aumenta por encima de esta temperatura, el monitor reproducirá un pitido y la lectura de temperatura en el monitor será "Hi" (alta).

Si selecciona una temperatura por encima de 86 °F/30 °C, la alerta de temperatura alta se apagará.



Cómo seleccionar grados Fahrenheit o Celsius

Puede seleccionar si desea que las temperaturas y alertas estén en grados Fahrenheit o Celsius.

Para seleccionar las unidades de temperatura:



2 Presione   para seleccionar F (Fahrenheit) o C (Celsius).

3 Presione  para salir del menú.

Activación del modo VOX (Transmisor por voz)

En el modo VOX, la pantalla y el altavoz del monitor se apagarán luego de un minuto, salvo que se detecte sonido al nivel de sensibilidad seleccionado. Esto preserva la batería y lo alerta solo cuando es necesario.

Para activar el modo VOX:



- 2 Presione   para ajustar la sensibilidad del audio para el modo VOX.



Si desea que los ruidos más suaves activen el monitor (como un débil murmullo), establezca una configuración de sensibilidad mayor. Si solo desea que los ruidos más fuertes activen el monitor (como un fuerte llanto), establezca una configuración de sensibilidad menor.

- 3 Presione  para salir del menú.

Mientras VOX esté activado, la pantalla y el altavoz del monitor se apagarán **luego de un minuto**, salvo que se detecte sonido al nivel de sensibilidad seleccionado. Presione cualquier botón para encender de nuevo la pantalla. Cuando VOX esté encendido, un ícono de **VOX** aparece en pantalla.

El modo VOX no funcionará mientras que el modo Scan (Escanear) esté activado.

Modo de video desactivado (modo únicamente de audio)

- 1 Presione  solo para apagar la pantalla y el sonido del monitor.

El monitor solo reproducirá el sonido del canal seleccionado.

Notas

- Si el modo Scan (Escanear) está activado, el monitor reproducirá un sonido del canal que está actualmente seleccionado.
- El modo VOX anulará el modo de video desactivado. Consulte "Activación del modo VOX (Transmisor por voz)" en la página 14 para obtener más detalles.

- 2 Presione cualquier botón para encender de nuevo la pantalla.

Emparejamiento de cámaras adicionales

Las cámaras incluidas ya se emparejaron con el monitor. Si compró cámaras adicionales (modelo n.º BB2411AC1) **●** si su monitor y cámara no están emparejados, siga los siguientes pasos.

Para emparejar una cámara a su monitor:

1 Coloque la cámara y el monitor uno al lado del otro. Asegúrese de que la cámara esté encendida.

2

Mantenga presionado hasta que  aparezca.

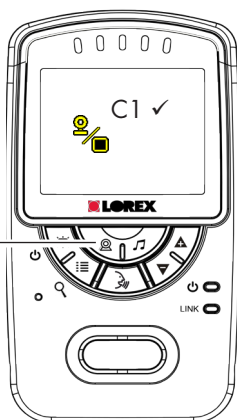

3 Presione   para seleccionar el canal al que desea aparejar la cámara.

Si una cámara ya está conectada a este canal, la cámara nueva reemplazará la cámara existente.

4

Presione para comenzar el emparejamiento.

El led de enlace parpadea para mostrar que el modo de emparejamiento está activado.

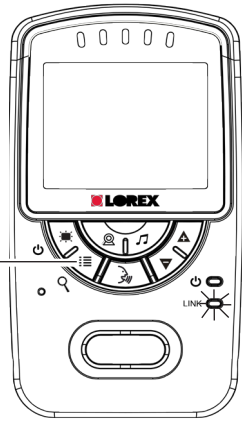

5

Presione el botón PAIR (emparejamiento) en la parte trasera de la cámara.

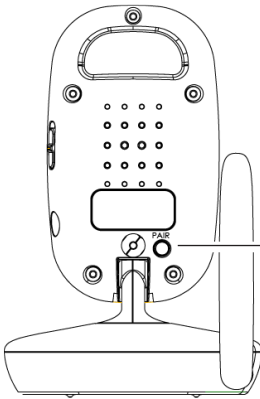

Botón PAIR (emparejamiento)

Las imágenes de la cámara se muestran de inmediato en el monitor una vez que la cámara se emparejó correctamente.

Notas

- Aleje la cámara de inmediato del monitor para evitar la realimentación del altavoz.
- El monitor puede conectar hasta 4 cámaras.

ESPAÑOL

Especificaciones técnicas

Cámara

Frecuencia	2,4 GHz
Rango máximo	Hasta 450 ft/138 m al exterior* Hasta 150 ft/46 m en interiores*
Sensor de imagen	Color CMOS de 1/5"
Lente	3,6 mm F2.8
LED IR	6 pcs
Adaptador de corriente	6,0 V CC 800 mA
Batería	Admite 4 baterías AAA (no incluidas)
Duración de la batería	Hasta 4,5 horas con baterías AAA
Peso	0,3 lb/0,1 kg



Monitor

Frecuencia	2,4 GHz
Pantalla	LCD a color TFT de 2,4"
Adaptador de corriente	6,0 V CC 800 mA
Batería	Baterías recargable de litio de 3,7 V CC 1500 mAh
Duración de la batería	Hasta 8 horas en modo normal Hasta más de 12 horas en modo de video desactivado
Peso	0,3 lb/0,1 kg

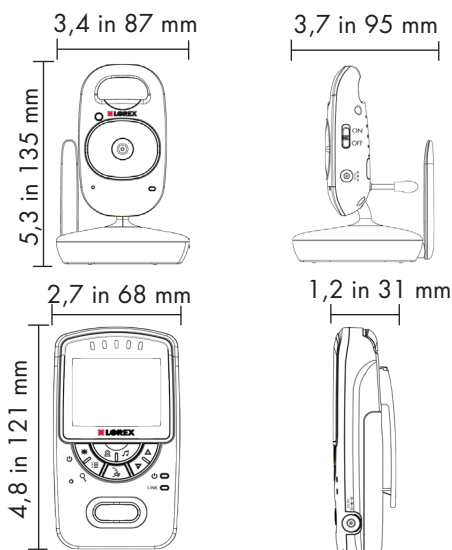
*Se basa en la línea de visión sin obstrucciones. El alcance real varía según los alrededores.



Resolución de problemas

Problema	Solución
No se reproduce ningún video en el monitor.	<ul style="list-style-type: none"> • Mantenga presionado el botón  para activar el monitor. • El monitor no tiene baterías. Conecte el adaptador de corriente del monitor. • El modo VOX o video desactivado está encendido. Presione cualquier botón para encender de nuevo la pantalla.
La pantalla del monitor se apaga.	<ul style="list-style-type: none"> • El modo VOX está encendido. Consulte "Activación del modo VOX (Transmisor por voz)" en la página 14 para obtener más detalles sobre la desactivación del modo VOX. • La batería del monitor tiene poca carga. Conecte el adaptador de corriente del monitor.
No se detecta la cámara; se muestra "Out of Range" (Fuera de rango) en el monitor.	<ul style="list-style-type: none"> • Canal incorrecto seleccionado. Presione  repetidamente para seleccionar el canal. • Asegúrese de que la cámara esté encendida. • Las baterías de la cámara pueden estar agotadas. Reemplace las baterías. • La cámara y el monitor pueden estar fuera de rango. Extienda las antenas del monitor y de la cámara o acerque más el monitor a la cámara. • Es posible que necesite emparejar la cámara y el monitor nuevamente. Consulte "Emparejamiento de cámaras adicionales" en la página 16 para obtener más detalles.
Ruido de realimentación o chillido proveniente del monitor.	<ul style="list-style-type: none"> • Es posible que su cámara y monitor estén muy cerca entre sí. Aléjelos un poco más. • Presione  para bajar el volumen del monitor.
Ruido de realimentación o chillido proveniente del monitor.	<ul style="list-style-type: none"> • Es posible que su cámara y monitor estén muy cerca entre sí. Aléjelos un poco más. • Para obtener un rendimiento óptimo, evite colocar el monitor y la cámara cerca de televisores, computadoras, celulares o teléfonos inalámbricos u otros equipos eléctricos. • Baje el volumen del monitor.

ESPAÑOL

¿Necesita ayuda?

El Servicio de atención al cliente está disponible las 24 horas del día, los 7 días de la semana. Se incluye información del producto, guías de usuario, guías de inicio rápido y preguntas frecuentes en www.lorexbaby.com/support.

LIMPIEZA

Limpie el monitor y la cámara con un paño suave o un paño antiestático. Nunca utilice agentes de limpieza ni disolventes abrasivos.

- No limpie ninguna pieza del producto con limpiadores diluyentes u otros disolventes o químicos. Esto puede provocar el daño permanente al producto, lo cual no está cubierto por la garantía. Cuando sea necesario, límpielo con un paño.
- Mantenga su cámara y monitor lejos del calor, áreas húmedas o de la luz solar intensa, y no lo moje.
- Se ha hecho todo lo posible para garantizar altos estándares de confiabilidad del monitor de su bebé. Sin embargo, si algo no funciona, no intente repararlo usted mismo. Comuníquese con el Servicio de atención al cliente para obtener ayuda.

ELIMINACIÓN DEL DISPOSITIVO

Al final de su vida útil, no debe desechar este producto con los desperdicios normales del hogar, debe llevar el producto a un punto de recolección para el reciclado de equipos eléctricos y electrónicos. Esto se indica en el símbolo del producto, la guía de usuario y la caja.



Algunos de los materiales del producto se pueden volver a utilizar si los lleva a un punto de reciclado. Al reutilizar algunas piezas o materia prima de los productos usados, usted realiza una contribución importante a la protección del medioambiente.

Comuníquese con sus autoridades locales en caso de necesitar más información sobre los puntos de recolección de su área. Deseche las baterías de forma ecológica conforme a las regulaciones locales.

NOTIFICACIONES

ADVERTENCIA: Cualquier cambio o modificación que no esté expresamente aprobado por el cesionario de este dispositivo puede anular la autoridad del usuario de utilizar el dispositivo.

NOTIFICACIÓN DE FCC

Este dispositivo cumple con la Parte 15, subparte C de las normas FCC. El funcionamiento está sujeto a las siguientes dos condiciones: (1) este dispositivo no provoca interferencias peligrosas; y (2) este dispositivo debe aceptar cualquier interferencia recibida, incluso la interferencia que pueda provocar el funcionamiento no deseado.

El fabricante no es responsable de las interferencias de radio o televisión provocadas por las modificaciones no autorizadas a este equipo. Estas modificaciones pueden anular la autoridad del usuario para utilizar el equipo. Sin embargo, es imprescindible que el usuario cumpla las pautas de este manual para evitar el uso inadecuado que pueda resultar en daños a la unidad, descarga eléctrica y lesiones por riesgo de incendio.

PRECAUCIÓN: Para mantener el cumplimiento de las pautas de exposición a RF del FCC, coloque la cámara al menos a 20 cm (7,87 in) de las personas circundantes.

El monitor de video fue evaluado y cumple con las pautas de exposición a RF de FCC cuando se utiliza con el clip para cinturón suministrado o designado para este producto. El uso de otros accesorios puede no garantizar el cumplimiento de las pautas de exposición a RF de FCC.

NOTIFICACIÓN DE CANADÁ/IC

Este dispositivo cumple con las normas RSS exentas de licencia de Industry Canada. El funcionamiento está sujeto a las siguientes dos condiciones: (1) este dispositivo no provoca interferencia; y (2) este dispositivo debe aceptar cualquier interferencia, incluso la interferencia que pueda provocar el funcionamiento no deseado del dispositivo.



USER'S GUIDE
GUIDE DE L'UTILISATEUR
GUÍA PARA USUARIOS

SWEET PEEK
Version / Versión 1.0

www.lorexbaby.com

Copyright / Droit d'auteur © Lorex Technology Inc. 2013

Free Manuals Download Website

<http://myh66.com>

<http://usermanuals.us>

<http://www.somanuals.com>

<http://www.4manuals.cc>

<http://www.manual-lib.com>

<http://www.404manual.com>

<http://www.luxmanual.com>

<http://aubethermostatmanual.com>

Golf course search by state

<http://golfingnear.com>

Email search by domain

<http://emailbydomain.com>

Auto manuals search

<http://auto.somanuals.com>

TV manuals search

<http://tv.somanuals.com>