

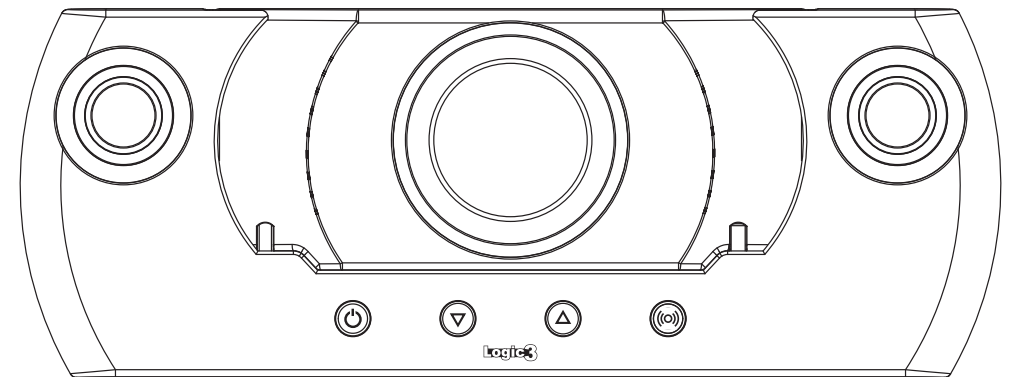

INSTRUCTION MANUAL



Logic3

33 Northfield Industrial Estate, Beresford Avenue, Wembley

HA0 1NW, UK

Tel: - +44 (0)20 8902 2211

Fax: - +44 (0)20 8903 6625

support@logic3.com

www.logic3.com

PSP 535

Logic3 is a trademark of Logic3 International Ltd. Wembley, U.K.

All other trademarks, copyrights and trade names are registered properties of their respective owners

Contents

PSP 535

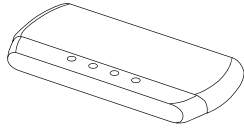

Line in Cable



Carrying Pouch

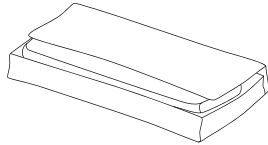

AC Adaptor

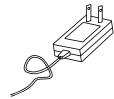

Connections

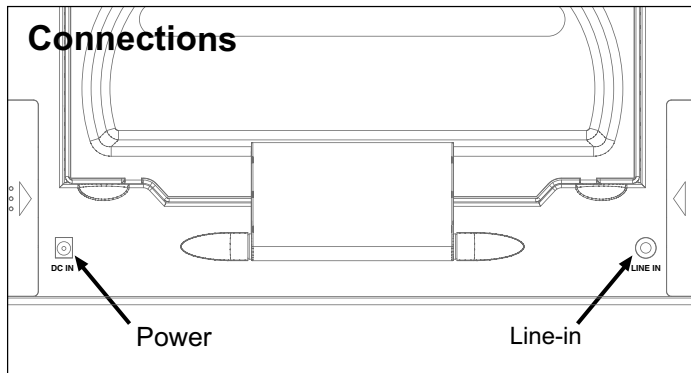

Line-in Connection

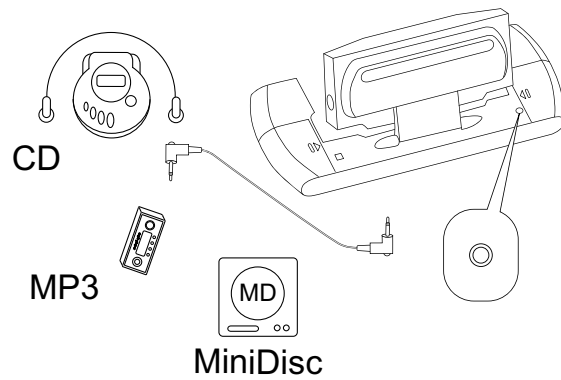

1

Setup

1

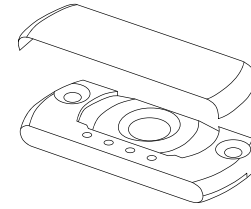

2

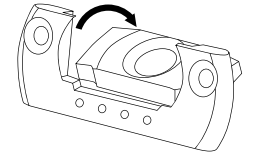

3

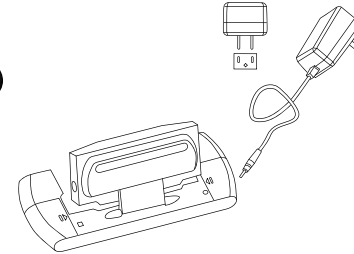

OR

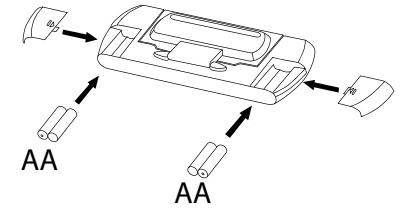

4

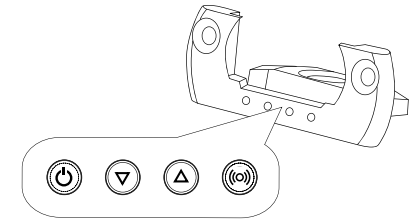
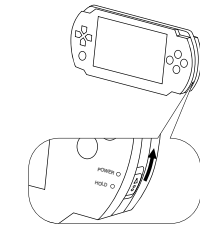

5

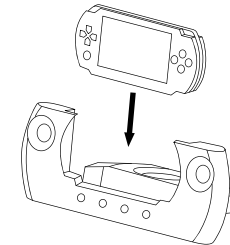

6

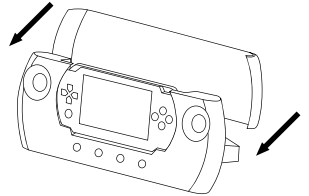

7

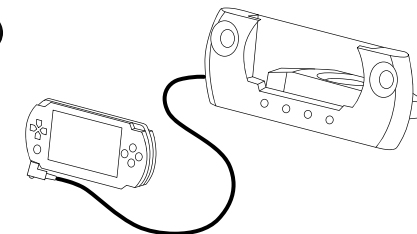

CAUTION

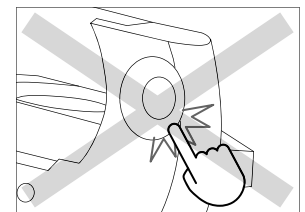

2

PSP Sound System - PSP535 User Manual

Thank you for purchasing the Logic3 Sound System for use with the PSP, the latest in our long and established range of speakers. As with all Logic3 products, this has been built to the highest manufacturing standards, to bring you the very latest and advanced technology available.

The PSP Sound System offers a complete solution to listen, recharge. It produces hi-fi quality sound from the combination of a sub-woofer, dynamic tweeter speakers and a 3D surround sound processor. The compact portable unit measures only 280 x 105 x 38mm and weighs only 550g. The Sound System can be powered by an AC Mains Adaptor (supplied) or 4xAA Batteries (Not Included). By using the line-in port, the Sound System can be used whilst holding the PSP in your hands or be used in conjunction with a number of other portable audio devices such as MiniDisc, MP3 Players or Portable CD Players.

Contents

- **PSP Sound System**
- **AC Adaptor, 100V – 240V AC. 5V 2.5A DC**
- **1.2m - 3.5mm to 3.5mm Stereo Line In Cable**
- **Nylon Carry Case and Storage**

Setup

Please follow the steps on the quick start guide to set up the PSP535

- 1) Remove the Clear Plastic Protective Cover, being careful to not damage the speakers or sub woofer
- 2) Fold down the Sub woofer unit
- 3) Insert the AC Adaptor (supplied) or 4 x AA Batteries (Ensure that the batteries are inserted as indicated inside the battery compartments on the rear of the Sound System, to avoid potential damage)
- 4) Switch on your PSP, press the Power button on the Sound System and adjust the volume to desired level
- 5) Insert PSP
- 6) Replace the Clear Plastic Protective Cover on the rear of the PSP535 to act as a support for the PSP
- 7) The PSP Sound System can also be used whilst the PSP is being used in your hands using the Line In Cable

Speaker Controls

1. Power On/Off button

- a. Push the button once to switch on the Sound System. The Blue LED's will illuminate when the Sound System is turned on.
- b. Push the button again to switch off the Sound System.
- c. If the unit is unused for about 2 minutes, then the Sound System will automatically turn off to preserve power.

2. Volume Controls

- a. Press the Up or Down Arrows to adjust the Sound System sound level.

3. 3D button

- a. Push the 3D button to enrich the sound with a wider effect. The sound will appear to surround you. (The Volume level may need to be turned down to avoid sound distortion.)
- b. Push the button again to return to the normal stereo sound effect.

Recharging the PSP

To recharge the PSP ensure that Sound System is connected to the AC Adaptor the PSP will recharge automatically

Line-In

The Sound System also offers the facility to allow portable audio devices such as MP3, Mini-Disc and Portable CD Players to be connected for use as a speaker system. Connect the 3.5mm Line In Cable to the Headphone socket on the device and connect the other end to the Line-In socket to the rear of Sound System.

Should you have any connection or setup problems with the please contact our Technical Support Hotline on +44 (0)208 902 2211 – National call rates apply or E-mail support@logic3.com

System Specifications

Total continuous power:	12W RMS (6W + 3Wx2)
Satellite speakers:	3Watts/channel @ 6 ohms @10% THD + N @20~20kHz
Subwoofer:	6Watts 6 ohms
Frequency Response:	100 Hz ~ 20 kHz
Signal to Noise Ratio:	@ 1 kHz input > 60 dB
Speaker Drivers:	Two 2" full range neodymium Micro drivers + 3" speaker

Sound System pour PSP – Notice d'utilisation du PSP535

Merci d'avoir acheté le Sound System pour PSP de Logic3, la toute dernière création qui vient compléter notre large gamme d'enceintes et haut-parleurs. Comme tous les produits Logic3, le PSP535 a été conçu dans le respect des normes de fabrication les plus strictes afin de vous apporter la technologie de pointe la plus récente.

Le Sound System pour PSP est une solution complète permettant d'écouter et de recharger. Il offre un son de qualité hi-fi en combinant un caisson de basses, des haut-parleurs d'aigus dynamiques et un processeur sonore 3D surround. L'unité portable compacte mesure seulement 280 x 105 x 38mm et ne pèse que 550g. Le Sound System peut être alimenté par l'adaptateur secteur (fourni) ou avec 4 piles AA (non fournies). Le port d'entrée audio permet d'utiliser le Sound System lorsque vous tenez le PSP dans vos mains ou en combinaison avec toute une série d'autres appareils audio portables, comme par exemple un lecteur MiniDisc, un lecteur MP3 ou un baladeur CD.

Contenu

- **Sound System pour PSP**
- **Adaptateur secteur 100V – 240V (courant alternatif) 5V – 2,5A (courant continu)**
- **Câble d'entrée audio stéréo 1,2m – 3,5mm à 3,5mm**
- **Etui de transport et de stockage en nylon**

Installation

Veillez observer les étapes énumérées dans le guide de démarrage rapide pour l'installation du PSP535.

- 1) Retirer le revêtement de protection en plastique transparent, en faisant attention à ne pas endommager les haut-parleurs et le caisson de basses.
- 2) Rabattre l'unité du caisson de basses.
- 3) Brancher l'adaptateur secteur (fourni) ou insérer 4 piles AA. (Veiller à insérer les piles correctement comme indiqué à l'intérieur du compartiment des piles à l'arrière du Sound System afin d'éviter tous dégâts éventuels).
- 4) Allumer le PSP, appuyer sur le bouton Power (Alimentation) du Sound System et régler le niveau de volume souhaité.
- 5) Insérer le PSP.
- 6) Remettre en place le revêtement de protection en plastique transparent à l'arrière du PSP535 pour servir de support pour le PSP.
- 7) Le Sound System pour PSP peut également être utilisé lorsque vous tenez le PSP dans vos mains au moyen du câble d'entrée audio.

Commandes des haut-parleurs

1. Bouton Power (Alimentation) On/Off

- a. Appuyer une fois sur le bouton pour allumer le Sound System. Les DEL bleues s'allument une fois le Sound System sous tension.
- b. Appuyer à nouveau sur le bouton pour éteindre le Sound System.
- c. Si l'unité n'est pas utilisée pendant environ 2 minutes, le Sound System s'éteint automatiquement afin d'économiser l'énergie.

2. Commandes du volume

- a. Appuyer sur les flèches Haut et Bas pour régler le niveau sonore du Sound System.

3. Bouton 3D

- a. Appuyer sur le bouton 3D pour accroître la qualité du son en activant un effet plus large. Vous aurez l'impression d'être entouré par le son. (Baisser le cas échéant le volume pour éviter toute distorsion ou saturation du son).
- b. Appuyer à nouveau sur le bouton pour revenir à l'effet sonore stéréo normal.

Recharger le PSP

Pour recharger le PSP, s'assurer que le Sound System est bien raccordé à l'adaptateur secteur ; le processus de charge du PSP démarrera automatiquement.

Entrée audio

Le Sound System permet également de raccorder des appareils audio portables tels que des lecteurs MP3 ou Mini-Disc ou des baladeurs CD et peut servir en tant que système de haut-parleurs. Raccorder le câble d'entrée audio de 3,5mm à la prise casque de l'appareil et l'autre extrémité à l'entrée audio à l'arrière du Sound System.

Pour tout problème en relation avec les branchements ou l'installation, veuillez contacter notre Support Technique au +44 (0)208 902 2211 (prix d'un appel national) ou par e-mail à support@logic3.com

Caractéristiques techniques du système

Puissance continue totale :	12W (6W + 2 x 3W)
Enceintes satellites :	3W/canal @ 6 ohms @10% THD + N @20~20kHz
Caisson de basses :	6W, 6 ohms
Réponse en fréquence :	100 Hz ~ 20 kHz
Rapport signal/bruit :	@ 1 kHz entrée > 60 dB
Pilotes enceintes :	deux micro pilotes pleine gamme néodyme 2" + haut-parleur 3"

PSP Sound System - PSP535 Gebrauchsanleitung

Vielen Dank, dass Sie sich zum Kauf des Logic3 Sound Systems zur Verwendung mit der PSP entschieden haben – hierbei handelt es sich um das neueste Modell unseres bekannten und bewährten Lautsprechersortiments.

Wie alle Logic3 Produkte, so wurde auch dieses Erzeugnis unter Einhaltung strengster Herstellungsstandards produziert, um Ihnen die modernste und fortschrittlichste Technologie ins Haus zu bringen.

Das PSP Sound System bietet die komplette Lösung zum Hören und Aufladen. Es erzeugt eine bestechende Hi-fi-Soundqualität mittels einer Kombination aus einem Sub-Woofer, dynamischen Hochton-Lautsprechern und einem 3D-Surround-Sound-Prozessor. Das kompakte tragbare Gerät ist nur 280 x 105 x 38mm groß und wiegt lediglich 550g. Das Sound System kann über einen AC-Netzadapter (beiliegend) oder mit 4xAA Batterien (nicht enthalten) betrieben werden. Über den Verbindungsanschluss lässt sich das Sound System auch verwenden, wenn die PSP in der Hand gehalten wird oder zusammen mit einer Reihe anderer tragbarer Audiogeräte, wie z.B. mit MiniDisc, MP3 Player oder tragbarem CD Player.

Inhalt

- **PSP Sound System**
- **AC-Adapter, 100V – 240V AC, 5V 2,5A DC**
- **1,2m – 3,5mm bis 3,5mm Stereo-Anschlusskabel**
- **Nylon-Trage- und Aufbewahrungstasche**

Einstellung

Bitte befolgen Sie folgende Schritte der Schnellstart-Anleitung zur Einstellung Ihres PSP535

- 1) Entfernen Sie die durchsichtige Plastik-Schutzabdeckung – achten Sie dabei darauf, dass die Lautsprecher oder der Sub-Woofer nicht beschädigt werden.
- 2) Klappen Sie den Sub-Woofer herunter.
- 3) Stecken Sie den AC-Adapter (beiliegend) ein oder legen Sie die 4 x AA Batterien ein (Achten Sie darauf, dass die Batterien so, wie in den Batteriefächern auf der Rückseite des Sound Systems angegeben, eingelegt werden, um potentielle Schäden zu vermeiden).
- 4) Schalten Sie Ihre PSP ein, betätigen Sie die Netztaaste des Sound Systems und stellen Sie die gewünschte Lautstärke ein.
- 5) Stecken Sie die PSP ein.
- 6) Bringen Sie die durchsichtige Plastik-Schutzabdeckung an der Rückseite des PSP535 wieder an – diese dient als Stütze für die PSP.
- 7) Das PSP Sound System kann ebenfalls verwendet werden, wenn Sie die PSP in der Hand halten – dazu ist das Anschlusskabel zu verwenden.

Lautsprecherregler

1. Netztaaste Ein/Aus

- a. Betätigen Sie die Taaste einmal, um das Sound System einzuschalten. Die blauen LEDs leuchten auf, wenn das Sound System eingeschaltet ist.
- b. Betätigen Sie die Taaste erneut, um das Sound System auszuschalten.
- c. Wird das Gerät ungefähr 2 Minuten lang nicht benutzt, so schaltet sich das Sound System automatisch ab, um Strom zu sparen.

2. Lautstärkeregler

- a. Betätigen Sie die Pfeiltasten Hoch oder Runter, um die Lautstärke des Sound Systems einzustellen.

3. 3D-Taaste

- a. Betätigen Sie die 3D-Taaste, um den Sound noch plastischer zu machen. Daraufhin erscheint es so, als ob Sie der Sound völlig umgibt. (Ein Herunterregeln der Lautstärke kann erforderlich sein, um Tonverzerrungen zu vermeiden.)
- b. Betätigen Sie die Taaste erneut, um zum normalen Stereo-Soundeffekt zurück zu kehren.

Aufladen der PSP

Zum Aufladen der PSP ist sicher zu stellen, dass das Sound System an den AC-Adapter angeschlossen ist - die PSP lädt sich daraufhin automatisch auf.

Verbindungsanschluss

Das Sound System bietet ebenfalls die Möglichkeit, tragbare Audiogeräte, wie z.B. MP3, Mini-Disc und tragbare CD-Player anzuschließen und es als Lautsprecher-System zu nutzen. Schließen Sie das 3,5mm Anschlusskabel an die Kopfhörer-Buchse des Gerätes an und verbinden Sie die andere Seite mit der Eingangsbuchse, die sich auf der Rückseite des Sound Systems befindet.

Sollten Sie Probleme beim Anschluss oder der Einstellung Ihres Gerätes haben, so verständigen Sie bitte unsere Technische Kundendienst Hotline unter +44 (0)208 902 2211 – Inlandstarif – oder schicken Sie eine E-Mail an support@logic3.com

System-Spezifikation

Gesamt-Dauerleistung:	12W RMS (6W + 3Wx2)
Satelliten-Lautsprecher:	3Watt/Kanal @ 6 Ohm @10% THD + N @20~20kHz
Sub-Woofer:	6 Watt 6 Ohm
Frequenzgang:	100 Hz ~ 20 kHz
Rauschabstand:	@ 1 kHz Eingang > 60 dB
Lautsprechertreiber:	zwei 2" Neodym Vollbereichs-Micro-Treiber + 3" Lautsprecher

PSP Sound System – Manuale dell'utente PSP535

Grazie per avere acquistato il Sound System Logic3 progettato i PSP, l'ultima novità della nostra vasta e famosa gamma di sistemi d'amplificazione. Fedele alla qualità dei prodotti Logic3, questo sistema è stato costruito secondo gli standard di fabbricazione più elevati, per garantire a tutti gli utenti la tecnologia più avanzata attualmente disponibile sul mercato.

Il sistema PSP Sound System offre una soluzione completa per l'ascolto e la ricarica, producendo suono hi-fi di altissima qualità, grazie alla combinazione fra un sub-woofer, tweeter dinamici e un processore sonoro in surround 3D. L'apparecchio, compatto e portatile, misura solo 280 x 105 x 38 mm e pesa solo 550 g. Il Sound System può essere alimentato mediante l'adattatore di corrente di rete CA in dotazione o mediante 4 pile AA (non incluse). Utilizzando la porta di collegamento in ingresso, il sistema può essere usato tenendo il PSP in mano, o connesso a tanti altri dispositivi audio portatili, come MiniDisc, MP3 o cd-player portatili.

Contiene

- **PSP Sound System**
- **Adattatore CA, 100V – 240V CA. 5V 2.5A CC**
- **Cavo Collegamento stereo da 1.2 m - 3.5 mm a 3.5mm**
- **Sacca di trasporto e stoccaggio in nylon**

Impostazioni

Seguire i passaggi illustrati nella guida d'avvio rapido per l'impostazione corretta del PSP535.

- 1) Togliere la copertura protettiva in plastica incolore, facendo attenzione a non danneggiare gli altoparlanti o il sub-woofer.
- 2) Piegare all'ingiù l'unità del sub woofer.
- 3) Inserire l'adattatore CA in dotazione o le 4 pile AA (per evitare eventuali danni, accertarsi che le pile siano inserite come indicato all'interno dei vani pile sul retro del Sound System).
- 4) Accendere il PSP, premere il tasto di alimentazione del Sound System e regolare il volume sul livello desiderato.
- 5) Inserire il PSP.
- 6) Rimettere la copertura protettiva in plastica incolore sul retro del PSP535, perché funga da sostegno al dispositivo.
- 7) Grazie al cavo di collegamento, il Sound System PSP può essere usato anche mentre l'utente tiene il PSP in mano.

Comandi degli altoparlanti

1. Pulsante alimentazione On/Off (acceso/spento)

- a. Premere una volta il pulsante per accendere il Sound System: il led blu s'illuminerà una volta che il dispositivo è acceso.
- b. Premere di nuovo il pulsante per spegnerlo.
- c. Se l'apparecchio resta inutilizzato per circa 2 minuti, si spegnerà automaticamente per risparmiare corrente.

2. Controllo del volume

- a. Premere le freccette Up (su) o Down (giù) per regolare il livello del volume del Sound System.

3. Tasto 3D

- a. Per rendere più pieno il suono e aggiungere un effetto di maggiore ampiezza, usare il tasto 3D. Se premuto, il suono circonda l'utente (potrebbe essere necessario abbassare il volume per evitare distorsioni).
- b. Premere nuovamente il tasto per ritornare all'effetto sonoro in stereo normale.

Ricarica del PSP

Per ricaricare il PSP, assicurarsi che il Sound System sia connesso con al presa CA. Il PSP si ricaricherà automaticamente.

Collegamento

Il Sound System offre inoltre la possibilità di collegare dispositivi audio portatili, come MP3 o cd player portatili o mini-disc, che possono essere collegati al sistema perché funga da altoparlante. Inserire la spina del cavo di collegamento di 3,5 mm nella presa delle cuffie situata sul dispositivo, collegando l'altra estremità del cavo nella presa line-in posta sul retro del Sound System.

In caso di problemi di collegamento o impostazione, contattare il nostro numero di Assistenza tecnica allo +44 (0)208 902 2211 (costo di una chiamata nazionale) o via e-mail all'indirizzo support@logic3.com

Specifiche tecniche del sistema

Corrente continua totale:	12W SQM (6W + 3Wx2)
Altoparlanti Satellite:	3 Watt/canale a 6 ohm AI 10% THD + N a 20~20 kHz
Subwoofer:	6 Watt 6 ohm
Risposta frequenza:	100 Hz ~ 20 kHz
Rapporto segnale-rumore:	a 1 kHz input > 60 dB
Driver altoparlanti:	Due micro driver al neodimio a 2 pollici full range + altoparlante 3 pollici.

PSP Sound System - Manual do Utilizador PSP535

Obrigado por ter adquirido o Sound System da Logic3 para utilização com a PSP, a última novidade da nossa variada gama de altifalantes. Como todos os produtos da Logic3, este produto foi concebido de acordo com os mais elevados padrões de fabrico, para lhe dar acesso à tecnologia mais recente e mais avançada disponível.

O PSP Sound System oferece uma solução completa para ouvir e recarregar. Produz um som com qualidade de alta fidelidade a partir da combinação de um “subwoofer”, altifalantes “tweeter” dinâmicos e um processador de som “surround” 3D. A unidade portátil compacta tem apenas 280 x 105 x 38 mm e pesa apenas 550 g. O Sound System funciona apenas com um Adaptador CA (fornecido) ou 4 pilhas AA (não incluídas). Utilizando a porta de entrada de linha, pode usar o Sound System enquanto segura o PSP nas mãos ou pode utilizá-lo em conjunto com diversos outros dispositivos áudio como MiniDisc, Leitores MP3 ou Leitores de CD portáteis.

Índice

- **PSP Sound System**
- **Adaptador CA, 100V – 240V CA. 5V 2,5A CC**
- **Cabo de entrada de linha estéreo com 1,2 m - 3,5 mm a 3,5 mm**
- **Mala de transporte e armazenamento em nylon**

Instalação

Siga as instruções indicadas no guia de iniciação rápida para instalar a PSP535

- 1) Retire a Cobertura protectora de plástico transparente, tendo cuidado para não danificar os altifalantes ou o “subwoofer”
- 2) Dobre a unidade do “Subwoofer”
- 3) Ligue o Adaptador CA (fornecido) ou insira as 4 pilhas AA (certifique-se de que as pilhas são inseridas como indicado no interior do compartimento das pilhas na parte de trás do Sound System, para evitar quaisquer danos)
- 4) Ligue a PSP, prima o botão de energia do Sound System e ajuste o volume para o nível desejado
- 5) Insira a PSP
- 6) Volte a colocar a Cobertura protectora de plástico transparente na parte de trás da PSP535 para funcionar como suporte para a PSP
- 7) O PSP Sound System também pode ser utilizado enquanto segura a PSP, utilizando o Cabo de entrada de linha

Controlos dos Altifalantes

1. Botão Ligar/Desligar a alimentação

- a. Prima o botão uma vez para ligar o Sound System. Os LEDs azuis acendem-se quando liga o Sound System.
- a. Prima novamente o botão para desligar o Sound System.
- c. Se o aparelho estiver sem funcionar durante cerca de 2 minutos, o Sound System desliga-se automaticamente para poupar energia.

2. Controlos do Volume

- a. Prima as setas Para cima e Para baixo para ajustar o nível de som do Sound System.

3. Botão 3D

- a. Prima o botão 3D para enriquecer o som com um efeito mais vasto. Irá parecer que o som o envolve. (Pode ser necessário baixar o nível do Volume para evitar distorção do som.)
- b. Prima novamente o botão para regressar ao efeito de som estéreo normal.

Recarregar a PSP

Para recarregar a PSP, certifique-se de que o Sound System está ligado ao Adaptador CA; a PSP recarrega automaticamente

Entrada de Linha

O Sound System também permite a ligação de dispositivos de áudio portáteis como MP3, Mini-Disc e Leitores de CD portáteis para utilização como um sistema de altifalantes. Ligue o Cabo de entrada de linha de 3,5 mm à tomada dos Auscultadores do dispositivo e ligue a outra extremidade à tomada de Entrada de linha na parte de trás do Sound System.

Se tiver algum problema de ligação ou de configuração com o Sound System, contacte a nossa linha de Assistência Técnica +44 (0)208 2211 – aplicada a taxa de chamada nacional ou envie um e-mail para support@logic3.com

Especificações do Sistema

Potência contínua total:	12W RMS (6W + 3Wx2)
Altifalantes satélite:	3 Watts/canal a 6 ohms a 10% THD + N a20~20kHz
Subwoofer:	6 Watts 6 ohms
Resposta de frequência:	100 Hz ~ 20 kHz
Rácio Sinal-Ruído:	a 1 kHz de entrada > 60 dB
Unidades dos altifalantes:	Duas unidades Micro de neodímio de 2” de alcance total + altifalantes de 3”

Sistema de Sonido para PSP – Manual del usuario PSP535

Gracias por adquirir el Sistema de Sonido Logic3 para la PSP, lo último dentro de nuestra amplia y reconocida gama de altavoces. Como con todos los productos Logic3, este sistema de sonido ha sido fabricado según los más altos estándares industriales para ofrecerle la tecnología más reciente y más avanzada disponible en el mercado.

El Sistema de Sonido para PSP ofrece un solución completa para la escucha y la recarga, produciendo sonido de alta fidelidad resultado de la combinación de un altavoz de graves, altavoces de agudos dinámicos y un procesador de sonido surround 3D. La unidad, compacta y portátil, mide solo 280 x 105 x 38 mm y pesa solo 550 g. El Sistema de Sonido puede ser alimentado mediante un adaptador de corriente de red CA (suministrado) o 4 pilas AA (no incluidas). Utilizando el puerto de entrada de línea, el Sistema de Sonido puede ser usado sujetando la PSP en las manos o conectado a varios aparatos de audio portátiles diferentes, por ejemplo MiniDiscs, reproductores de MP3 o reproductores de CD portátiles.

Contenido

- Sistema de Sonido PSP
- Adaptador de red CA, 100V – 240V CA. 5V 2.5A CC
- Cable de entrada de línea estéreo de 1,2 m – 3, 5 mm a 3,5 mm
- Funda para transporte o almacenaje de nailon

Montaje

Siga los pasos explicados en la guía de inicio rápido para montar el PSP535

- 1) Retire la funda protectora de plástico transparente teniendo cuidado en no dañar los altavoces ni el altavoz de graves
- 2) Pliegue el altavoz de graves
- 3) Inserte el adaptador de red CA (suministrado) o 4 pilas AA (Para evitar posibles daños, asegúrese de que las pilas han sido colocadas del modo indicado dentro del compartimiento de las pilas situado en la parte posterior del Sistema de Sonido)
- 4) Encienda la PSP, pulse el botón de encendido del Sistema de Sonido y ajuste el volumen al nivel deseado
- 5) Inserte la PSP
- 6) Vuelva a colocar la funda protectora de plástico transparente en la parte posterior del PSP535 para que haga de soporte de la PSP
- 7) El Sistema de Sonido para PSP también puede ser utilizado cuando el usuario tiene la PSP en las manos empleando el cable de entrada de línea

Controles de los altavoces

1. Botón de encendido On/Off (encendido/ apagado)

- a. Pulse el botón una vez para encender el Sistema de Sonido. El LED azul se encenderá cuando se encienda el Sistema de Sonido.
- b. Vuelva a pulsar el botón para apagar el Sistema de Sonido.
- c. Si la unidad no es utilizada durante unos 2 minutos, el Sistema de Sonido se apagará automáticamente para ahorrar energía.

2. Controles de volumen

- a. Pulse las flechas Up (arriba) o Down (abajo) para ajustar el nivel de sonido del Sistema de Sonido.

3. Botón 3D

- a. Pulse el botón 3D para enriquecer el sonido con un efecto de más amplitud. El sonido parecerá envolverle. (Es posible que sea necesario bajar el volumen para evitar distorsiones del sonido.)
- b. Vuelva a pulsar el botón para volver al efecto de sonido estéreo normal.

Recarga del PSP

Para recargar el PSP asegúrese de que el Sistema de Sonido está conectado al adaptador de red CA. La PSP se recargará de modo automático.

Entrada de línea

El Sistema de Sonido ofrece también la posibilidad de conectar aparatos de audio portátiles tales como reproductores de MP3, Mini-Discs y reproductores de CD portátiles, funcionando entonces como sistema de altavoces. Conecte el cable de entrada de línea de 3,5 mm a la toma para auriculares del aparato de audio y conecte el otro extremo a la toma de entrada de línea situada en la parte posterior del Sistema de Sonido.

En caso de que experimentara algún problema de conexión o montaje, póngase en contacto con nuestra línea de soporte técnico llamando al nº de telf. +44 (0)208 902 2211 (tarifa de llamada nacional) o enviando un correo electrónico a support@logic3.com

Especificaciones del sistema

Corriente continua total:	12W RMS (6W + 3Wx2)
Altavoces satélite:	3 Vatios/ canal a 6 ohms AI 10% THD + N a 20~20kHz
Altavoz de graves:	6 Vatios 6 ohms
Frecuencia de respuesta:	100 Hz ~ 20 kHz
Relación señal-ruido:	a 1 kHz de entrada > 60 dB
Drivers de los altavoces:	Dos micro drivers de neodimio de 2 pulgadas “full range” + altavoz de 3 pulgadas.

Free Manuals Download Website

<http://myh66.com>

<http://usermanuals.us>

<http://www.somanuals.com>

<http://www.4manuals.cc>

<http://www.manual-lib.com>

<http://www.404manual.com>

<http://www.luxmanual.com>

<http://aubethermostatmanual.com>

Golf course search by state

<http://golfingnear.com>

Email search by domain

<http://emailbydomain.com>

Auto manuals search

<http://auto.somanuals.com>

TV manuals search

<http://tv.somanuals.com>