

# Magnat<sup>®</sup>

# MC 1

## SACD/CD RECEIVER

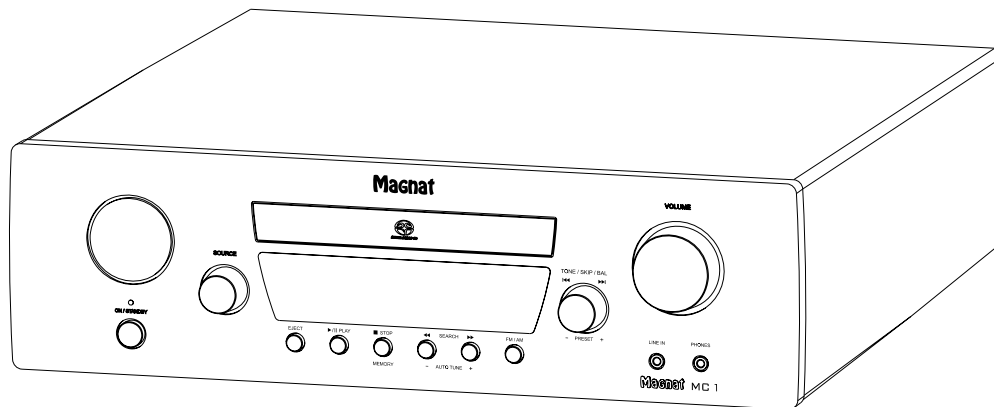

Wichtige Hinweise zur Installation

Important notes for installation

Mode d'emploi

Avvertenze importanti per l'installazione

Notas importantes sobre la instalación

---

Ⓚ	3
Ⓜ	11
Ⓕ	19
Ⓜ	27
Ⓔ	35
Ⓜ	43

---

## INHALT

- 3 Zubehör**
- 4 Vor Inbetriebnahme**
  - 4 Sicherheitshinweise
  - 4 Entsorgungshinweise
- 5 Bedienungselemente und Anschlüsse**
  - 5 Front Panel
  - 6 Fernbedienung
  - 7 Rückseite/Anschlüsse
- 7 Installation**
  - 7 Lautsprecher
  - 7 Antennen
  - 7 Zusätzliche Audiogeräte
  - 7 Inbetriebnahme
  - 7 Fernbedienung
- 8 Funktionen des MC 1**
  - 8 Funktionen des CD Spielers
  - 8 Funktionen des Tuners
  - 9 RDS (Radio Data Service) Funktionen des Tuners
  - 9 Klangeinstellungen
  - 9 Sleep Funktion
- 10 Weitere wichtige Hinweise**
- 10 Technische Daten**

## ZUBEHÖR

- 1) Bedienungsanleitung
- 2) Fernbedienung
- 3) Batterien für Fernbedienung (2x AA)
- 4) Netzkabel
- 5) MW Rahmenantenne
- 6) UKW Innenantenne

1

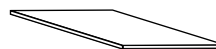

2

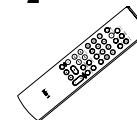

3



4



5



6



## VOR INBETRIEBNAHME

Sehr geehrter Kunde,  
vielen Dank, dass Sie sich für den Magnat MC 1 SACD/CD-Receiver entschieden haben.  
Bitte lesen Sie unsere folgenden Hinweise vor Inbetriebnahme des MC1 genau durch.

## WICHTIGE SICHERHEITSHINWEISE

- Bitte die Bedienungsanleitung vor Inbetriebnahme sorgfältig durchlesen und aufbewahren
- Dieses Gerät ist ausschließlich geeignet für den Betrieb mit 230 V / 50 Hz Wechselspannung.
- Betreiben Sie das Gerät nur bei einer Umgebungs-/Raumtemperatur von 0°C bis 40°C.
- Sorgen Sie eine für ausreichende Belüftung des Gerätes. Ein Mindestabstand von 10 cm zu Gegenständen seitlich, nach hinten und oben sollte nicht unterschritten werden:

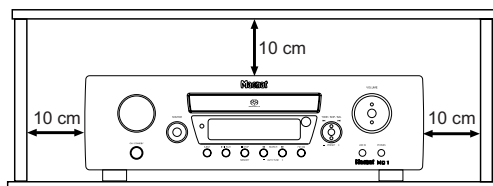

- Die Belüftungslöcher dürfen nicht mit Gegenständen bedeckt werden (z. B. Vorhänge, Zeitung), um eine ausreichende Belüftung des Gerätes zu gewährleisten. Bitte keine Hitzequellen wie Radiatoren, Öfen, offene Flammen oder andere Geräte, die Hitze erzeugen in die Nähe des Gerätes stellen.
- Das Gerät und die Fernbedienung dürfen weder Tropf- oder Spritzwasser noch Wasser oder hoher Luftfeuchtigkeit ausgesetzt werden.
- Ebenfalls darf das Gerät nicht zum Abstellen von Vasen oder anderen mit Feuchtigkeit gefüllten Behältern benutzt werden.
- Bei Kontakt mit Feuchtigkeit oder Flüssigkeiten sofort den Netzstecker ziehen.
- Reinigen Sie das Gerät nur mit einem trockenen Tuch.
- Verwenden Sie keine Reinigungsmittel oder chemische Lösungsmittel, da sonst die Oberfläche beschädigt werden könnte.
- Öffnen Sie niemals das Gerät.
- Das Netzkabel muss immer betriebsbereit sein. Bei sichtbaren Beschädigungen des Netzkabels darf das Gerät nicht mehr betrieben werden. Ein beschädigtes Kabel darf nicht repariert, sondern muss ausgetauscht werden.
- Netzkabel nicht mit feuchten Händen anschließen oder entfernen.
- Überlassen Sie Wartungs- und Reparaturarbeiten immer qualifiziertem Fachpersonal.

- Wird das Gerät längere Zeit nicht benutzt, ist das Gerät mittels des Netzschalters (POWER) auf der Rückseite des Gerätes auszuschalten
- Bei Gewitter bitte den Netzstecker ziehen.
- Das Gerät nur mit einem 3poligen Stromkabel mit Schutzleiter (Erde) anschließen! Dieses gehört zum Originalzubehör. Verwenden Sie nur dieses Originalzubehör zur Stromversorgung oder ein auf Sicherheit geprüftes Stromkabel (z. B. mit TÜV- oder VDE-Zertifikat)
- Die Sicherheitsfunktion des Schutzkontaktsteckers des Stromkabels darf nicht beeinträchtigt werden. Der Schutzkontaktstecker hat zwei Kontakte und zusätzlich einen Schutzleiterkontakt, also insgesamt 3 Kontakte. Der Schutzleiterkontakt ist wichtig für die Betriebssicherheit und muss Kontakt mit dem Schutzleiterkontakt der Steckdose in der Wand haben, die das Gerät mit Strom versorgt. Falls der Schutzkontaktstecker des mitgelieferten Stromkabels nicht zur Steckdose (Stromversorgung) in Ihrem Land passt, beauftragen Sie qualifiziertes Fachpersonal mit dem Austausch des Kabels.



Das Dreieck mit Blitzsymbol warnt den Benutzer, dass innerhalb des Gerätes hohe Spannungen verwendet werden, die gefährliche Stromschläge verursachen können.



Das Dreieck mit Ausrufezeichen macht den Benutzer darauf aufmerksam, dass in der beigelegten Bedienungsanleitung wichtige Hinweise enthalten sind, die unbedingt beachtet werden müssen.



Nicht öffnen! Gefahr des elektrischen Schlages!  
Um die Gefahr von Feuer oder eines elektrischen Schlages zu verringern, darf das Gerät nicht Regen oder Feuchtigkeit ausgesetzt werden.



Dieses Zeichen macht den Benutzer des Gerätes darauf aufmerksam, dass innerhalb des Gerätes ein Laserstrahl der Klasse 1 arbeitet, der außerhalb des Gerätes keinerlei gefährliche Strahlung verursachen kann.

## ENTSORGUNGSHINWEISE

Gemäß der europäischen Richtlinie 2002/96/EC müssen alle elektrischen und elektronischen Geräte über lokale Sammelstellen getrennt entsorgt werden. Bitte beachten Sie die lokalen Vorschriften und entsorgen Sie Ihre Altgeräte nicht mit dem normalen Hausmüll.

## BEDIENUNGSELEMENTE UND ANSCHLÜSSE - FRONT PANEL

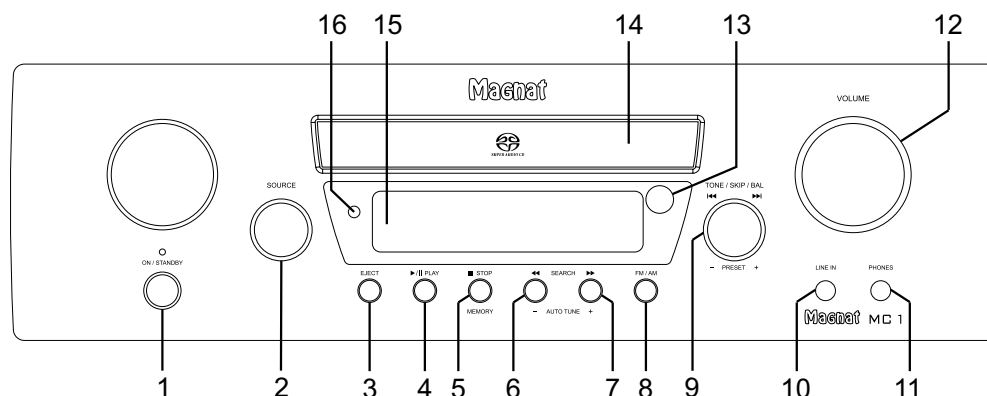

### **1 Power**

Schaltet das Gerät ein, wenn es sich im Standby Modus befindet. Leuchtet die LED nicht, müssen Sie den Netzschalter auf der Rückseite des Gerätes einschalten. Umgekehrt kann das Gerät vom Power-Betrieb auf Standby geschaltet werden.

### **2 Eingangswahlschalter**

Zur Auswahl der Eingangsquelle (CD, TUNER, PHONO, TAPE, AUX, LINE). Sie wird kurz auf dem Display (15) angezeigt.

### **3 Eject**

Öffnet oder schließt die CD Schublade.

### **4 Play/Pause CD**

Startet bzw. unterbricht die Wiedergabe einer CD.

### **5 Stop/Memory**

**CD Betrieb:** Stoppt eine laufende CD.

**Radiobetrieb:** Öffnet den internen Speicher für die Sendervoreinstellungen.

### **6. 7 Search/Auto tuning**

#### **CD Betrieb:**

Ein kurzer Tastendruck startet die Suche (aufwärts/abwärts), ein weiterer stoppt sie.

#### **Radiobetrieb:**

Kurzer Druck: Ändert die Empfangsfrequenz in 50kHz-Schritten (manuelle Sendersuche)

Langer Druck: Sucht den nächsten Sender im gewählten Band (automatische Sendersuche)

### **8 FM/AM**

Schaltet zwischen FM-stereo, FM-mono und AM (nur mono) um.

### **9 Tone/Skip/Balance/Preset**

**CD Betrieb:** Durch Drehen können die nächsten und vorangegangenen Titel ausgewählt werden.

**Radiobetrieb:** Durch Drehen können die Sendervoreinstellungen abgerufen werden.

Drückt man den Knopf, können Bässe, Höhen und Balance eingestellt werden

(Display: BASS, TREBLE, L/R). Durch Drehen kann die jeweilige Einstellung geändert werden. Ferner kann DSM (Direct Sound Mode) aktiviert werden, das jede Klangregelung abschaltet.

### **10 Line-in**

3,5 mm Stereo-Klinkeneingang für eine zusätzliche Audioquelle (MP3-Player o. ä.).

### **11 Kopfhörer**

3,5 mm Stereo-Klinkenausgang für Kopfhörer. Bei Benutzung schalten sich die Lautsprecher aus. Stellen Sie die Lautstärke niedrig, wenn Sie einen Kopfhörer anschließen.

### **12 Lautstärkereglер**

Stellt die Lautstärke ein. Um von minimaler auf maximale Lautstärke zu stellen, benötigen Sie etwa 2 Umdrehungen. Die Lautstärke wird dabei im Display (15) angezeigt. (VOL 00 – VOL 40/max)

### **13 Sensor für Fernbedienung**

Um die Fernbedienung zu benutzen, zielen Sie bitte auf diese Stelle.

### **14 CD-Schublade**

Legen Sie die CD mit der Beschriftung nach oben in diese Schublade.

### **15 Display**

Zeigt Ihnen Ihre vorgenommenen Einstellungen an.

### **16 SACD Anzeige**

Zeigt Ihnen an, ob eine SACD eingelegt ist.

## BEDIENUNGSELEMENTE UND ANSCHLÜSSE - FERNBEDIENUNG

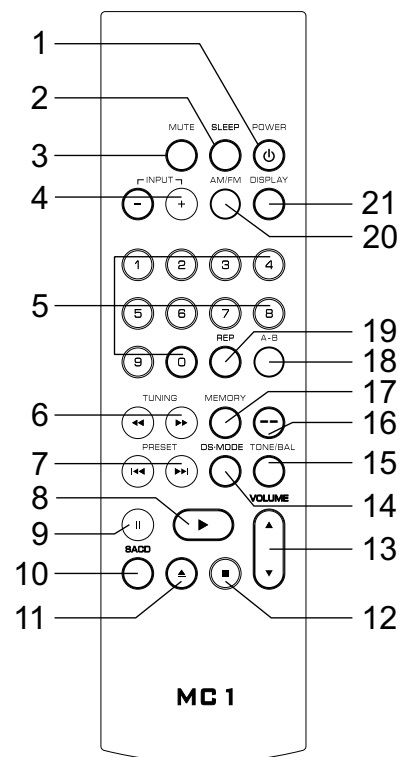

### 1 Power

Schaltet das Gerät ein, wenn es sich im Standby Modus befindet. Leuchtet die LED nicht, müssen Sie den Netzschalter auf der Rückseite des Gerätes einschalten. Umgekehrt kann das Gerät vom Power-Betrieb auf Standby geschaltet werden.

### 2 Sleep

Diese Taste aktiviert den Sleep Modus. Bei jedem Drücken verringert sich die Ausschaltzeit um 10 Minuten (Display).

Um den Modus abzuschalten, drücken Sie die Taste so oft, bis das Display 00 anzeigt.

### 3 Mute

Schaltet den Ton stumm und wieder ein.

### 4 Input (Eingangswahl)

Bei jedem Druck auf diese Tasten wird die Eingangsquelle gewechselt (CD, TUNER, PHONO, TAPE, AUX, LINE). Die Quelle wird im Display angezeigt.

### 5 Numerische Tasten

**CD-Betrieb:** Direkte Anwahl eines Titels.  
**Radiobetrieb:** Direkte Anwahl eines voreingestellten Senders. In Kombination mit der —Taste (16): Direkte Eingabe einer Senderfrequenz.

### 6 Search/Tuning

**CD Betrieb:** Ein kurzer Tastendruck startet die Suche (aufwärts/abwärts), ein weiterer stoppt sie.  
**Radiobetrieb:** Kurzer Druck: Ändert die Empfangsfrequenz in 50 kHz-Schritten (manuelle Sendereinstellung).  
Langer Druck: Sucht den nächsten Sender im gewählten Band (automatische Sendereinstellung)

### 7 Skip/Preset

**CD Betrieb:** Springt zum nächsten oder vorigen Stück.  
**Radiobetrieb:** Springt vorwärts/rückwärts zur nächsten Sendervoreinstellung.

### 8 Play

Wenn sich eine CD in der Schublade befindet, wird sie mit dieser Taste abgespielt.

### 9 Pause

Hält eine laufende CD an oder lässt eine angehaltene CD weiterlaufen.

### 10 SACC

Schaltet bei eingelegter SACC zwischen SACC- und CD-Layer um. (Nur bei SACC Hybrid-Discs möglich.)

### 11 Eject

Öffnet die CD-Schublade.

### 12 Stop

Stoppt die CD-Wiedergabe.

### 13 Volume

Erhöht (▲) oder verringert (▼) verringert die Lautstärke.

### 14 DS Mode

Hiermit wird der DSM (Direct Sound Modus) angezeigt. Damit wird das Gerät auf linearen Betrieb ohne Klangregelung geschaltet. Der DSM kann mit den PRESET Tasten (7) umgeschaltet werden. Ist der DSM-Modus abgeschaltet, erscheint im Display die Meldung "TONE"

### 15 Tone/Balance

Wählt zwischen der Einstellung von Bass, Höhen und Balance. Mit den PRESET Tasten (7) kann die jeweilige Einstellung geändert werden.

### 16 —Taste

Diese Taste ermöglicht Ihnen die manuelle Eingabe der Senderfrequenz mit den numerischen Tasten.

### 17 Memory

Mit dieser Taste können Sie den internen Senderspeicher abrufen.

### 18 A-B

Markiert die Punkte A und B für die A-B-Wiedergabewiederholung.

### 19 Repeat

Auswahl der Repeat-Funktion bei der CD-Wiedergabe.

### 20 AM/FM

Wählt im Radiobetrieb zwischen AM, FM mono und FM stereo aus.

### 21 Display

Wählt zwischen der Anzeige der Uhr und der gewählten Eingangsquelle. Im Radiobetrieb wird auch die gewählte RDS Funktion angezeigt.

## BEDIENUNGSELEMENTE UND ANSCHLÜSSE - RÜCKSEITE / ANSCHLÜSSE

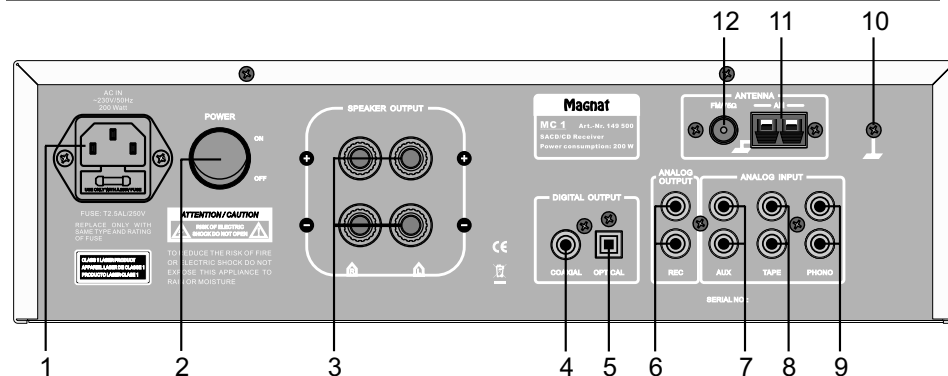

### 1 Netzanschluss

Zum Anschluss des mitgelieferten Netzkabels.

### 2 Netzschalter

Schaltet das Gerät ein und bringt es in den Standby-Modus. Ist der Schalter in Position "OFF", ist das Gerät vom Netz getrennt.

### 3 Lautsprecheranschlüsse

Zum Anschluss eines Stereo-Lautsprecherpaares mit einer Impedanz von 4-8 Ohm unter Beachtung der richtigen Polarität.

### 4/5 Digitale Ausgänge

Zum Anschluss externer Geräte (z. B. Minidisc-Recorder) über einen koaxialen (4) oder optischen (5) digitalen Ausgang.

### 6 REC Ausgang

Ausgang mit festem Pegel z. B. zum Anschluss eines Kassettenrecorder.

### 7 AUX Eingang

Hier kann z. B. ein zusätzlicher CD Spieler oder Tuner angeschlossen werden.

### 8 TAPE Eingang

Zum Anschluss eines Kassettenrecorders oder Tonbandgerätes.

### 9 PHONO Eingang

Niederpegel Eingang mit RIAA-Entzerrung für Plattenspieler mit Magnetsystem (MM).

### 10 Masse für Phonokabel

Hier wird der Masseanschluss des Phonokabels angeschraubt.

### 11 AM Antennenanschluss

Zum Anschluss der beigegeführten AM Rahmenantenne.

### 12 FM Antennenanschluss

Zum Anschluss der beigegeführten FM Innenantenne oder an eine Hausantennenanlage.

## INSTALLATION

Stellen Sie das Gerät unter Berücksichtigung der Mindestabstände auf eine feste, ebene Unterlage.

## LAUTSPRECHER

Das Stereo-Lautsprecherpaar (Impedanz 4 bis 8 Ohm) wird wie folgt auf der Rückseite angeschlossen:

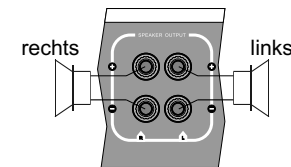

Verwenden Sie nur hochwertige Audio-Lautsprecherkabel mit einem Leiterquerschnitt von min. 1,5 – 2,5mm<sup>2</sup>. Isolieren Sie die Kabel ca. 10 mm ab und verdrehen Sie die Enden. Lösen Sie nacheinander die Klemmschrauben und stecken die abisolierten Enden in die seitliche Bohrungen. Ziehen Sie die Klemmschrauben wieder fest an. Auf richtige Polung ist unbedingt zu achten. Sie können auch vorkonfektionierte Kabel mit 4 mm Bananenstecker oder Gabelschuhen verwenden.

## ANTENNEN

Schließen Sie die UKW Innenantenne oder eine Hausantenne (liefert besseren Empfang) auf der Rückseite des Gerätes (12) an, ebenso die Rahmenantenne für MW (falls benötigt).

## ZUSÄTZLICHE AUDIOGERÄTE

Zusätzliche Audiogeräte (MP3-Player, Plattenspieler usw.) werden vor der Inbetriebnahme des MC 1 an die entsprechenden Buchsen angeschlossen.

## FERNBEDIENUNG

Zur Benutzung der Fernbedienung richten Sie diese auf den Infrarotsensor des MC 1 (Front-Panel/13).

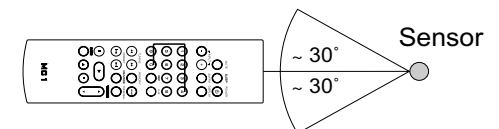

## FUNKTIONEN DES MC 1

### FUNKTIONEN DES CD-SPIELERS

#### CD abspielen

- Öffnen Sie mit der EJECT-Taste die CD-Schublade.
- Legen Sie eine CD in die Schublade (Beschriftung nach oben).
- Schließen Sie die Schublade mit EJECT.
- Drücken Sie PLAY, um das erste Stück zu hören.

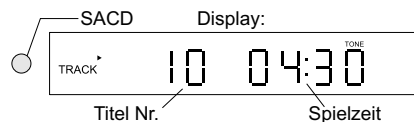

#### CD Pause

- Drücken Sie die PLAY(PAUSE)-Taste, um die CD anzuhalten.
- Drücken Sie diese Taste erneut, um mit der CD fortzufahren.

#### Titel direkt auswählen

- Drehen Sie den TONE/SKIP Regler nach rechts, um einen Titel mit höherer Nummer auszuwählen.
- Drehen Sie den Regler nach links, um einen Titel mit niedrigerer Nummer auszuwählen.
- Bei der Fernbedienung drücken Sie die PRESET-Tasten.

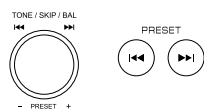

#### Suchen innerhalb eines Titels

- Drücken Sie die rechte/linke SEARCH-Taste, um innerhalb eines Titels aufwärts/abwärts zu suchen. Ein kurzer Tastendruck startet die Suche, ein

weiterer stoppt sie.

- Bei der Fernbedienung benutzen Sie die TUNING-Tasten.



#### CD Wiedergabe stoppen

- Benutzen Sie eine der STOP-Tasten.



#### CD Repeat Modus

Die Wiedergabewiederholung kann nur mit der Fernbedienung genutzt werden.

- Wiedergabewiederholung eines Stücks:  
CD starten. Die REP-Taste wiederholt das aktuelle Stück. Auf dem Display erscheint:



- Wiedergabewiederholung der ganzen CD:  
CD starten. REP Taste 2x drücken. Auf dem Display erscheint:



- Wiedergabewiederholung von Punkt A nach Punkt B:  
CD starten. An Punkt A die A-B Taste drücken, CD bis Punkt B weiterlaufen lassen und diesen Punkt durch erneutes Drücken der A-B Taste setzen.

- Wahlwiederholung stoppen:  
Drücken Sie so oft die REP-Taste, bis keines der oben aufgeführten Symbole vom Display angezeigt wird.

### FUNKTIONEN DES TUNERS

#### Rundfunkband auswählen

- Wählen Sie mit SOURCE (MC 1) oder INPUT (Fernbedienung) TUNER als Audioquelle aus.
- Wählen Sie mit einer der FM/AM-Tasten AM mono, FM mono oder FM stereo als Band aus.

#### Automatische Sendersuche

- TUNER als Audioquelle und Band auswählen (siehe oben).
- Benutzen Sie die AUTO TUNE-Tasten auf der Front des MC 1 oder die TUNING-Tasten auf der Fernbedienung.

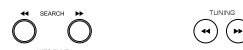

#### Manuelle Sendersuche:

Kurzer Druck auf die Tasten erhöht bzw. verringert die Abstimmfrequenz um 50 kHz.

Automatische Sendersuche: langer Druck auf die Tasten sucht den nächsten Sender im Band aufwärts bzw. abwärts.

#### Direkte Senderwahl

Diese Funktion lässt sich nur mit der Fernbedienung ausführen.

- 1. Beispiel:  
Sender auf FM 107,10 MHz. TUNER und FM auswählen. Drücken Sie die "—" Taste auf der Fernbedienung. Geben Sie über die numerischen Tasten nacheinander 1, 0, 7, 1, 0 ein.
- 2. Beispiel:  
Sender auf FM 91,40 MHz. TUNER

und FM auswählen. Drücken Sie die "—" Taste auf der Fernbedienung.

Geben Sie über die numerischen Tasten nacheinander 9, 1, 4, 0 ein.



#### Sendervoreinstellungen

- Es können insgesamt 80 FM- und AM-Sender im Speicher abgelegt werden.
- Stellen Sie den gewünschten Sender ein (FM oder AM). Öffnen Sie den Speicher mit der MEMORY Taste auf dem Front-Panel oder der Fernbedienung.
- Wählen Sie die gewünschte Sendernummer mit der TONE/SKIP-Taste auf dem Front-Panel oder den numerischen Tasten auf der Fernbedienung.
- Sendernummer und MEM-Anzeige blinken auf dem Display.
- Drücken Sie erneut eine der MEMORY-Tasten, um den Sender abzuspeichern.
- Die Sendernummer hört auf zu blinken und die MEM-Anzeige erlischt.
- Wiederholen Sie die Prozedur, um weitere Stationen abzuspeichern.

#### Auswahl der voreingestellten Sender

- Drücken Sie die SOURCE-Taste und stellen Sie TUNER als Audioquelle ein.
- Drehen Sie den TONE/SKIP-Knopf auf dem Front-Panel oder drücken Sie einen der PRESET-Knöpfe auf der Fernbedienung, um die gewünschte Sendernummer auszuwählen.

Der Senderplatz kann auch mit den numerischen Tasten direkt angewählt werden.



## Anzeige während des Radiobetriebs

### FM stereo:

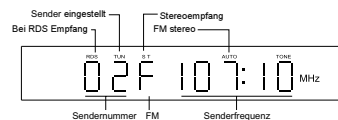

### FM mono:



## RDS (RADIO DATA SYSTEM)- FUNKTIONEN DES TUNERS

RDS ist ein System, mit dem Informationen über UKW-Sendungen zusammen mit dem Signal des Senders ausgestrahlt werden. Der MC 1 kann diese Informationen (über den Sender, die Sendung usw.) im Display anzeigen. Die RDS-Funktionen können über die DISPLAY-Taste der Fernbedienung eingestellt werden.

### RDS Funktionen des MC 1

- PS (Program Service Name): Zeigt den Namen des Senders an.
- PTY (Program Type Identification): Zeigt den Typ der Sendung an.
- RT (Radio Text): Zeigt alle Meldungen des Senders an.
- CT (Clock Time): Uhrzeit

Anzeigereihenfolge bei wiederholter Betätigung der DISPLAY Taste: PS, PTY, RT Senderfrequenz, CT.

Wird trotz RDS Signals eine dieser Funktionen vom Sender nicht unterstützt, erscheint auf dem Display "NONE".

### Meldungen auf dem Display (mit Beispielen)

- Suchen Sie einen Radiosender mit RDS-Signal, im Display wird rot RDS angezeigt.
- Das Display zeigt die Senderfrequenz und, wenn vorhanden, die Nummer der Voreinstellung des Senders:

**PS:** Nach ca. 5 Sek. wird der Sendername angezeigt.

**PTY:** Wird, wenn vorhanden, mit einem Druck auf die DISPLAY-Taste angezeigt:

**RT:** Noch einmal DISPLAY betätigen.

Weiteres Betätigen liefert wieder die Senderfrequenz und ein weiterer Druck **CT** (die Uhrzeit).

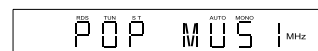
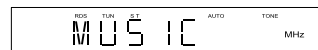
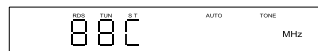
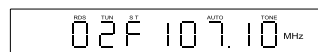

## KLANGEINSTELLUNGEN

### Einstellen der Lautstärke

Die Lautstärke kann mit den VOLUME-Reglern auf dem Front-Panel oder auf der Fernbedienung eingestellt werden. Auf dem Display erscheint dann VOL und ein Wert zwischen 00 und MAX (40).

### MUTE auf der Fernbedienung

Mit dieser Taste kann der Ton stumm geschaltet werden. Auf dem Display blinkt MUTING. Ein weiterer Druck auf diese Taste oder ein Ändern der Lautstärke schaltet den Ton wieder ein.

### Einstellen von Bass/Höhen

Drücken Sie die TONE/SKIP/BAL-Taste auf dem Front-Panel des MC 1 oder TONE/BAL auf der Fernbedienung so oft, bis BASS oder TRE im Display erscheint.

Stellen Sie den Klang durch Drehen des TONE/SKIP/BAL-Reglers auf der Front oder mit den PRESET-Tasten der Fernbedienung ein.

### DSM Direct Source Modus

Schaltet die Klangregler aus. Wird mit der TONE/SKIP/BAL Taste auf der Front, oder der DS-MODE Taste auf der Fernbedienung angewählt und mit TONE/SKIP/BAL oder PRESET an- und ausgeschaltet. (DSM ON = Klangregler aus).

### Einstellen der Balance

Die Balance wird wie die Klangregelung angewählt. Die entsprechende Taste so oft drücken, bis **L00 - 00R** im Display erscheint. Mit TONE/SKIP/BAL oder PRESET kann dann der Stereomittelpunkt nach links oder rechts verschoben werden. z.B. nach links: **L10 - 00R**.

## SLEEP-FUNKTION

Diese Funktion ermöglicht es Ihnen, eine Zeit einzustellen, nach der sich das Gerät ausschaltet und von allein in den Standby-Betrieb wechselt.

- Drücken Sie die SLEEP-Taste auf der Fernbedienung. Im Display erscheint:

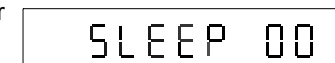

- Drücken Sie erneut die SLEEP-Taste und auf dem Display erscheint:



- Mit der SLEEP-Taste können Sie die Ausschaltzeit um jeweils 10 Minuten verkürzen. Mit SLEEP 00 schalten Sie den Sleep-Modus aus.
- Nach dem Einstellen der Zeit schaltet sich das Display automatisch in den vorigen Zustand zurück. Der eingeschaltete Sleep-Modus wird aber weiterhin angezeigt.

## WEITERE WICHTIGE HINWEISE

### Kopfhörer

- Sie können einen Kopfhörer mit einem 3,5 mm Klinkestecker an die Buchse auf der Front des MC 1 anschließen.
- Bevor Sie dies tun, stellen Sie die Lautstärke auf VOL 00.
- Bei angeschlossenem Kopfhörer sind die Lautsprecher automatisch abgeschaltet.
- Beachten Sie bitte, dass zu lautes Hören über Kopfhörer Ihrem Gehör irreparable Schäden zufügen kann!

### Line in (Front Panel)

- Zum Anschluss einer Audioquelle mit einem 3,5mm Stereo Klinkestecker.

Die weiteren analogen Anschlüsse auf der Rückseite des MC 1 sind für Cinch-Verbindungskabel ausgelegt.

Bei weiteren Fragen ziehen Sie bitte die Bedienungsanleitung des jeweils anzuschließenden Gerätes zu Rate.

### Phono Eingang

- Der MC 1 verfügt über einen hochwertigen Phono-Vorverstärker mit einer RIAA-Entzerrung. Hier dürfen nur Plattenspieler mit einem Magnetsystem (MM) oder einem Moving Coil System mit hochpegeligem Ausgang (High Output MC) angeschlossen werden.
- Die meisten dieser Geräte verfügen über eine zusätzliche Masseleitung. Schrauben Sie diese bitte auf der Rückseite des MC 1 mit der Schraube (10) fest, um die Neigung zum Brummen zu minimieren.

## TECHNISCHE DATEN

### Verstärker

Ausgangsleistung:			
Nennleistung	20 Hz – 20 kHz, THD < 1.0%, 4 Ohm	2 x 80 W	
	20 Hz – 20 kHz, THD < 1.0%, 8 Ohm	2 x 60 W	
Impulsleistung	1 kHz, 4 Ohm	2 x 150 W	

Frequenzgang:	
	5 Hz – 100 kHz (-3.0 dB)
	20 Hz – 20 kHz (-0.5 dB)
Phono	20 Hz – 20 kHz (-1.0 dB)

### Geräuschspannungsabstand:

CD/Aux/Line/Tape	95 dB
Phono	85 dB

### Eingangsempfindlichkeit/-Impedanz:

AUX/Line/Tape	250 mV/33 kOhm
Phono	5 mV/47 kOhm

### Klangregelung:

Bass	±10 dB/ 100 Hz
Höhe	±10 dB/ 10 kHz

### UKW Tuner

Frequenzbereich: 87.5 – 108 MHz

### Geräuschspannungsabstand:

Mono	75 dB
Stereo	70 dB

### Klirrfaktor:

Mono	<0,25 %
Stereo	<0,50 %

### MW Tuner

Frequenzbereich: 531-1602 MHz

Geräuschspannungsabstand: 40 dB

### Sonstiges

Abmessungen (BxHxT): 360 x 110 x 400 mm

Gewicht: 8,9 kg

### Stromverbrauch:

Max	200 W
Standby	1.4 W

Technische Änderungen vorbehalten.

## TABLE OF CONTENTS

<b>11</b>	<b>Accessories</b>
12	Before starting
12	Safety precautions
12	Instructions for disposal
<b>13</b>	<b>Operational elements and connections</b>
13	Front panel
14	Remote control
15	Rear/connections
<b>15</b>	<b>Installation</b>
15	Speakers
15	Antennas
15	Auxiliary audio devices
15	Initial operation
15	Remote control
<b>16</b>	<b>Functions of the MC 1</b>
16	Functions of the CD player
16	Functions of the tuner
17	RDS (Radio Data Service) functions of the tuner
17	Sound settings
18	Sleep function
<b>18</b>	<b>Other important information</b>
<b>18</b>	<b>Specifications</b>

## ACCESSORIES

- 1) Instruction manual
- 2) Remote control
- 3) Batteries for remote control (2x AA)
- 4) Mains cable
- 5) MW loop antenna
- 6) FM indoor antenna

1

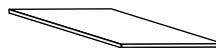

2

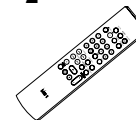

3



4



5



6

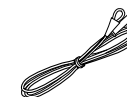

## BEFORE STARTING

Dear customer,  
Thank you for choosing the Magnat MC 1 SACD/CD Receiver.  
Please read the following information carefully before starting to use the MC1.

## IMPORTANT SAFETY PRECAUTIONS

- Please read the instruction manual carefully before use and keep it in a safe place
- This device is only intended for use with 230 V/50 Hz AC voltage.
- Only operate the device at an ambient/room temperature between 0°C and 40°C..
- Make sure there is sufficient ventilation for the device. There must be a minimum gap of 10 cm between objects to the side, to the rear and above the device:

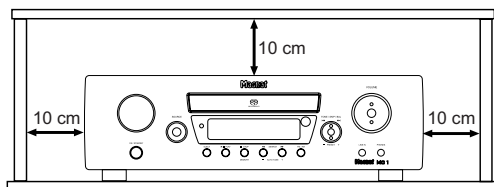

- The ventilation slots should not be covered by any items (e.g. curtains, newspaper, etc.) in order to ensure sufficient ventilation for the device. Please do not position any sources of heat, such as radiators, ovens, naked flames or other devices that generate heat in close proximity to the device.
- The device and the remote control should not be exposed to dripping or splash water or high levels of humidity.
- No objects filled with liquids, such as vases, shall be placed on the unit.
- In the event of contact with moisture or liquids remove the mains adapter immediately.
- Only clean the device using a dry cloth.
- Do not use any cleaning agents or chemical solvents when cleaning, as these could damage the surface of the device.
- Never open the device.
- The mains cable must always be operational. The device should not continue to be operated if there is visible damage to the mains cable. A damaged cable should not be repaired, but must be replaced.
- Do not connect or remove the mains cable with damp hands.
- Always refer to a qualified specialist for any maintenance or repair work.
- If the device is not going to be used for a prolonged period, switch it off by using the power switch (2) located on the rear of the device (see the section entitled "Rear/connections").
- Please remove the mains plug in the event of thunderstorms.

- Only connect the device using a 3-pin power cable with ground wire (earth)! This is part of the original accessories. Only use this original accessory for the power supply or a power cable that has been examined with regards to its safety (e.g. with a TÜV or VDE certificate).
- The safety function of the power cable's earthed plug should not be impaired in any way. The earthed plug has two contacts as well as a protective earth contact (i.e. a total of 3 contacts). The protective earth contact is important for operational safety and it must be in contact with the protective earth contact of the wall socket which supplies the device with electricity. If the earthed plug of the supplied power cable is not applicable with the socket (power supply) in your country, please refer to a qualified technician to exchange the cable.



This symbol warns the user that high voltage is used within the device which can result in electric shock.



This symbol makes the user aware that there are important notes in the enclosed instruction manual which must be observed.



Warning:

Do not open! Risk of electric shock!

To reduce the risk of fire or electric shock, do not expose this unit to rain or moisture.

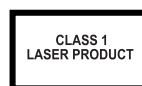

This symbol informs the user that there is a class 1 laser operating inside the device which does not pose any hazardous threat outside the device.

## INSTRUCTIONS FOR DISPOSAL

In accordance with European Directive 2002/96/EC all electrical and electronic appliances must be disposed of separately via local collection points. Please observe the local regulations and do not dispose of your old appliances with normal household waste.

## OPERATIONAL ELEMENTS AND CONNECTIONS – FRONT PANEL

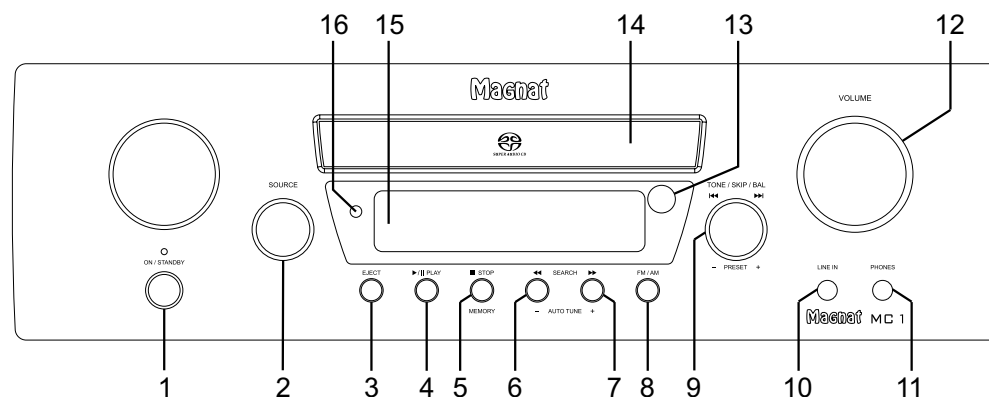
**1 Power**

Switches the device on when it is in the standby mode. If the LED does not illuminate, actuate the power switch located on the rear of the device. Conversely the device can be switched from power operation to the standby mode.

**2 Input selector switch**

Used for selecting the input source (CD, TUNER, PHONO, TAPE, AUX, LINE). This is indicated on the display (15) briefly.

**3 Eject**

Opens or closes the CD compartment.

**4 Play/Pause CD**

Starts or pauses the playback from a CD.

**5 Stop/Memory**

**CD operation:** Stops a CD that is playing.

**Radio operation:** Opens the internal memory for the station presets.

**6, 7 Search/Auto tuning**

**CD operation:** Briefly pressing this button activates the search function (forwards/backwards); pressing the button again will stop the search function.

**Radio operation:**

Brief press: Changes the receiving frequency in 50kHz increments (manual station search)

Press and hold: Searches for the next station on the selected band (automatic station search)

**8 FM/AM**

Switches between FM stereo, FM mono and AM (only mono).

**9 Tone/Skip/Balance/Preset**

**CD operation:** Turning the knob selects the next and previous tracks.

**Radio operation:** Turning the knob calls up the station presets.

The bass, treble and balance can be adjusted by pressing the knob (display: BASS, TREBLE, L/R). The respective

setting can be adjusted by turning the knob. DSM (Direct Sound Mode) can also be switched on, which deactivates any sound settings.

**10 Line-in**

3.5 mm stereo input jack for an auxiliary audio device (e.g. MP3 player, etc.).

**11 Headphones**

3.5 mm stereo output jack for headphones. The speakers are deactivated when this jack is used. Set the volume to a low level when connecting headphones.

**12 Volume knob**

Adjusts the volume. The knob needs to be turned through approximately two revolutions to alternate between minimum and maximum volume. The volume is shown on the display (15). (VOL 00 - VOL 40/max)

**13 Sensor for the remote control**

Please aim at this sensor when using the remote control.

**14 CD compartment**

Insert the CD into the compartment with the label facing upwards.

**15 Display**

Displays the settings you have made.

**16 SACD display**

Indicates whether an SACD has been inserted.

## OPERATIONAL ELEMENTS AND CONNECTIONS – REMOTE CONTROL

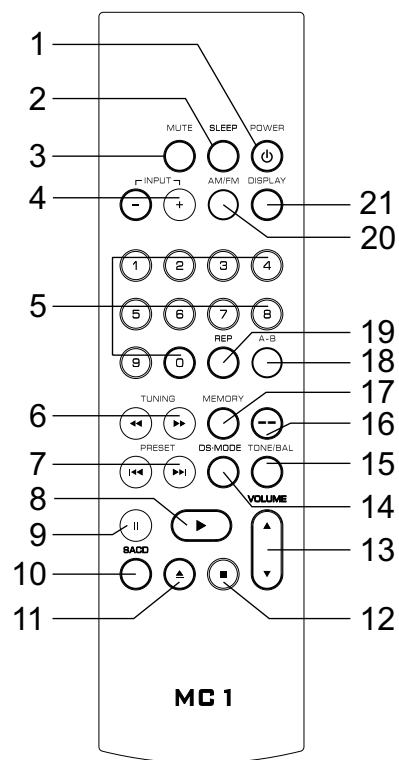

### 1 Power

Switches the device on when it is in the standby mode. If the LED does not illuminate, actuate the power switch located on the rear of the device. Conversely the device can be switched from power operation to the standby mode.

### 2 Sleep

This button activates the sleep mode. The switch off time is reduced in 10 minute intervals each time this button is pressed

(display). To deactivate the mode press this button repeatedly until 00 appears in the display.

### 3 Mute

Switches the sound on and off.

### 4 Input (input selection)

The input source can be alternated by repeatedly pressing this button (CD, TUNER, PHONO, TAPE, AUX, LINE). The source is shown in the display.

### 5 Numerical buttons

**CD operation:** Direct selection of a track.

**Radio operation:** Direct selection of a preset station. In combination with the -- button (16): Direct input of a station frequency.

### 6 Search/Tuning

**CD operation:**

Briefly pressing this button activates the search function (forwards/backwards); pressing the button again will stop the search function.

**Radio operation:**

Brief press: Changes the receiving frequency in 50kHz increments (manual station setting)

Press and hold: Searches for the next station on the selected band (automatic station setting)

### 7 Skip/Preset

**CD operation:**

Skips to the next or previous track.

**Radio operation:**

Skips forwards/backwards to the nearest station preset.

### 8 Play

Plays the CD if there is one located in the CD compartment.

### 9 Pause

Pauses a CD or resumes playback from a paused CD.

### 10 SACD

Switches between the SACD and CD layer if an SACD has been inserted. (only possible for SACD hybrid discs)

### 11 Eject

Opens the CD compartment.

### 12 Stop

Stops CD playback.

### 13 Volume

Increases (▲) or decreases (▼) the volume.

### 14 DS Mode

This displays the DSM (Direct Sound Mode). This switches the device to linear operation without equalisation. The DSM can be switched using the PRESET buttons (7). If the DSM mode is switched off, the message "TONE" appears in the display.

### 15 Tone/Balance

Alternates between the settings for bass, treble and balance. The respective setting can be altered using the PRESET buttons (7).

### 16 -- button

This button allows you to manually enter the station frequency with the numerical buttons.

### 17 Memory

You can call up the internal station memory using this button.

### 18 A-B

Selects points A and B for A-B repeat playback.

### 19 Repeat

Selects the repeat function during CD playback.

### 20 AM/FM

Selects between AM, FM mono and FM stereo during radio operation.

### 21 Display

Alternates between the time display and the selected input source. The selected RDS function is also displayed during radio operation.

## OPERATIONAL ELEMENTS AND CONNECTIONS - REAR / CONNECTIONS

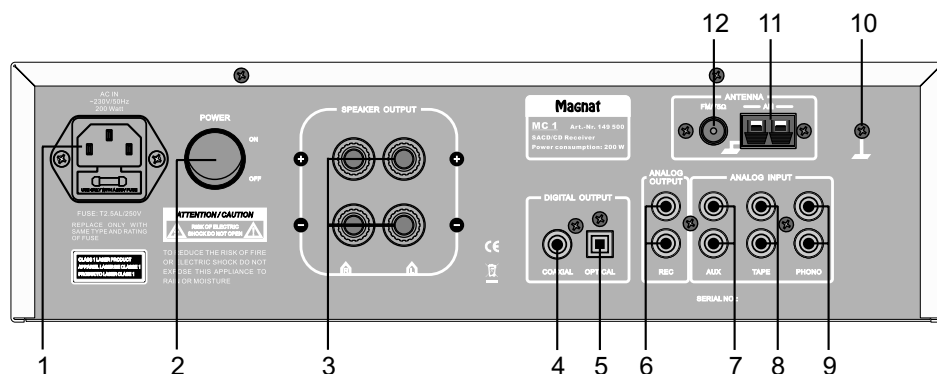

### 1 Mains connection

For connecting the supplied mains cable.

### 2 Power switch

Switches the device on and sets it in the standby mode. If the switch is set to the "OFF" position, the device is disconnected from the mains supply.

### 3 Speaker terminals

For the connection of stereo speakers with an impedance rating of 4-8 ohms (the correct polarity must be taken into account).

### 4/5 Digital outputs

For the connection of external devices (e.g. Minidisc recorder) via a coaxial (4) or optical (5) digital output.

### 6 REC output

Fixed level output e.g. for the connection of a tape recorder.

### 7 AUX input

This is where an auxiliary CD player or tuner can be connected.

### 8 TAPE input

For the connection of a cassette recorder or a tape recorder.

### 9 PHONO input

Low level input with RIAA equalisation for record players with a magnetic system (MM).

### 10 Earth for phono cable

This is where the earth connection of the phono cable is screwed.

### 11 AM antenna connection

For connecting the supplied AM loop antenna.

### 12 FM antenna connection

For connecting the supplied FM indoor antenna or a house antenna.

## INSTALLATION

Place the device on a firm, even surface while paying attention to the minimum distances.

## SPEAKERS

The stereo speakers (impedance of 4 to 8 ohms) are connected to the rear as follows:

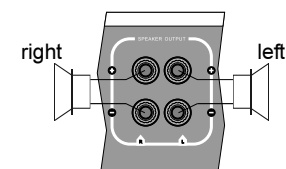

Only use high-quality audio speaker cables with a conductor cross section of min. 1.5 - 2.5mm<sup>2</sup>. Strip approx. 10 mm from the cables and twist the ends. Loosen the terminal screws one after the other and insert the stripped ends into the holes. Re-tighten the terminal screws. Make sure you pay attention to the correct polarity. You can also use prefabricated cables with 4mm banana plugs or forked fittings.

## ANTENNAS

Connect the FM indoor antenna or a house antenna (provides better reception) to the rear of the device (12), as well as the MW loop antenna (if required).

## AUXILIARY AUDIO EQUIPMENT

Auxiliary audio devices (MP3 players, record players, etc.) are to be connected to the appropriate sockets before starting to use the MC 1.

## REMOTE CONTROL

When using the remote control aim it at the infrared sensor on the MC 1 (front panel/13).

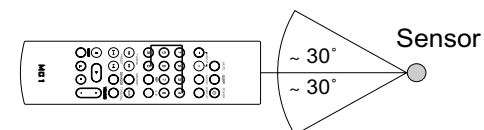

## FUNCTIONS OF THE MC 1

## FUNCTIONS OF THE CD PLAYER

**Playing a CD**

- Open the CD compartment by pressing the EJECT button.
- Insert the CD into the compartment (with the label facing upwards).
- Close the compartment by pressing the EJECT button.
- Press PLAY to listen to the first track on the CD.

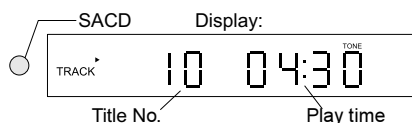
**Pausing a CD**

- Press the PLAY(PAUSE) button to pause the CD.
- Press this button again to resume playback of the CD.

**Selecting the track directly**

- Turn the TONE/SKIP knob clockwise to select a higher track.
- Turn the knob anti-clockwise to select a lower track.
- Press the PRESET buttons on the remote control.

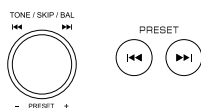
**Searching within a track**

- Press the right/left search button to search forwards/backwards within a track respectively. Briefly pressing this button activates the search function;

pressing the button again will stop the search function.

- Press the TUNING buttons on the remote control.

**Stopping playback from a CD**

Press one of the STOP buttons.

**CD repeat mode**

The repeat function can only be activated via the remote control.

**Repeating a track:**

Start the CD. The REP button repeats the current track. The following appears in the display:

**Repeating the entire CD:**

Start the CD.  
Press the REP button twice.  
The following appears in the display:

**Repeating from point A to point B:**

Start the CD.  
Press the A-B button at point A, allow the CD to play until it reaches point B and then press the A-B button again.

**Stopping the repeat function:**

Press the REP button repeatedly until none of the above symbols are illuminated in the display.

## FUNCTIONS OF THE TUNER

**Selecting the tuner band**

- Select TUNER as the audio source using the SOURCE (MC 1) or INPUT button (on the remote control).
- Select AM mono, FM mono or FM stereo using one of the FM/AM buttons.

**Automatic station search**

- Select TUNER as the audio source and choose the band (see above).
- Use the AUTO TUNE buttons on the front of the MC 1 or the TUNING buttons on the remote control.



**Manual station search:** Briefly pressing these buttons increases or decreases the tuning frequency by 50 kHz.

**Automatic station search:** Pressing and holding these buttons searches for the next or previous station on the band.

**Direct station selection**

This function can only be accessed via the remote control.

- **1st Example:**  
Setting the station to FM 107.10 MHz. Select TUNER and FM. Press the "-" button on the remote control. Press the numerical buttons in succession to enter 1, 0, 7, 1, 0.
- **2nd Example:**  
Setting the station to FM 91.40 MHz. Select TUNER and FM. Press the "-" button on the remote control. Press the numerical buttons in succession to enter 9, 1, 4, 0.

**Station presets**

- A total of 80 FM and AM stations can be stored in the memory.
- Select the desired station (FM or AM). Open the memory using the MEMORY button on the front panel or on the remote control.
- Choose the desired station number using the TONE/SKIP button on the front panel or via the numerical buttons on the remote control.
- The station number and MEM flash in the display.
- Press one of the MEMORY buttons again to store the station.
- The station number stops flashing and MEM disappears.
- Repeat this procedure to store other stations.

**Selecting the preset stations**

- Press the SOURCE button and select TUNER as the audio source.
  - Turn the TONE/SKIP knob on the front panel or press one of the PRESET buttons on the remote control to select the desired station number.
- The memory slot can also be selected directly by using the numerical buttons.

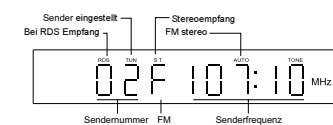
**Display during radio operation****FM stereo:****FM mono:**



## RDS (RADIO DATA SYSTEM) FUNCTIONS OF THE TUNER

RDS is a system which provides information about FM stations that is broadcast together with the station's signal. The MC1 can present this information (about the station, broadcast, etc.) in the display. The RDS functions can be set via the DISPLAY button on the remote control.

### RDS functions of the MC 1

- PS (Program Service Name): Displays the name of the programme.
- PTY (Program Type Identification): Displays the type of programme.
- RT (Radio Text): Displays all information for the programme.
- CT (Clock Time): Time

Display sequence when repeatedly pressing the DISPLAY button: PS, PTY, RT station frequency, CT.

If one of these functions is not supported despite reception of an RDS signal, "NONE" will appear in the display.

### Messages on the display (with examples)

- When searching for a radio station with an RDS signal, RDS is displayed in red in the display.
- The display shows the station frequency and, if available, the number of the station's preset:

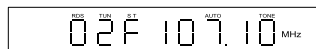

PS: The station name is displayed after approx. 5 seconds:

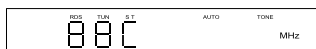

PTY: This is displayed, if available, by pressing the DISPLAY button:

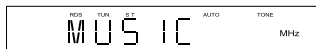

RT: Press the DISPLAY button again.



Pressing the button again will display the station frequency and another press will display the CT (time).



## SOUND SETTINGS

### Setting the volume

The volume can be adjusted by using the VOLUME regulator on the front panel or on the remote control. VOL and a value between 00 and MAX (40) then appears in the display.

### MUTE on the remote control

The sound can be deactivated using this button. MUTING flashes on the display. The sound can be reactivated by pressing this button again or by altering the volume.

### Adjusting the bass/treble

Repeatedly press the TONE/SKIP/BAL button on the front panel of the MC1 or TONE/BAL on the remote control until BASS or TRE appears in the display.

Adjust the tone by turning the TONE/SKIP/BAL knob on the front panel or by using the PRESET buttons on the remote control.

### DSM Direct Source Mode

Switches off the tone regulator. This can be selected by using the TONE/SKIP/BAL button on the front panel or by using the DS-MODE button on the remote control and it can be switched on and off using TONE/SKIP/BAL or PRESET. (DSM ON = tone regulator off).

### Adjusting the balance

The balance setting is selected in the same way as the tone regulator. Press the corresponding button repeatedly until L00 - 00R appears in the display. The balance can be adjusted to the left or right by using TONE/SKIP/BAL or PRESET; for example, when adjusting the balance to the left: L10 - 00R.

## SLEEP FUNCTION

This function enables you to set a time after which the device will switch off automatically and change to the standby mode.

- Press the SLEEP button on the remote control. The following appears in the display:



- Press the SLEEP button again and the following will be displayed:



- You can reduce the switch-off time in 10-minute intervals by using the SLEEP button. The sleep mode is deactivated at SLEEP 00.
- After the time has been set the display automatically reverts back to its previous status. However, confirmation that the sleep mode is active is visible in the display.

## OTHER IMPORTANT INFORMATION

### Headphones

- You can connect headphones with a 3.5 mm stereo jack to the socket located on the front of the MC 1.
- Before doing this set the volume to VOL 00.
- The sound from the speakers is automatically disconnected when headphones are inserted.
- Please note that listening to music at high volume via headphones can cause irreparable damage to your hearing!

### Line in (front panel)

- This is used for connecting an audio source with a 3.5 mm stereo jack. The other analogue connections on the rear of the MC 1 are designed for RCA cables. If you should have any further queries, please refer to the operating instructions for the respective device.

### Phono input

The MC 1 has a high quality phono preamplifier with RIAA equalisation. Only record players with a magnetic system (MM) or a moving coil system with high level output (high output MC) may be connected here.

Most of these devices have an additional earth wire. Please connect this to the rear of the MC 1 using the screw (10) in order to minimise the degree of humming.

## SPECIFICATIONS

### Amplifier

Power output:		
Rated power	20 Hz – 20 kHz, THD < 1.0%, 4 ohm	2 x 80 w
	20 Hz – 20 kHz, THD < 1.0%, 8 ohm	2 x 60 w
Pulse power	1 kHz, 4 ohm	2 x 150 w

### Frequency response:

	5 Hz – 100 kHz (-3.0 dB)
	20 Hz – 20 kHz (-0.5 dB)
Phono	20 Hz – 20 kHz (-1.0 dB)

### Signal to noise ratio:

CD/Aux/Line/Tape	95 dB
Phono	85 dB

### Input sensitivity/impedance:

AUX/Line/Tape	250 mV/33 kOhm
Phono	5 mV/47 kOhm

### Equalisation:

Bass	±10 dB/100 Hz
Treble	±10 dB/ 10 kHz

### FM Tuner

Frequency response:	87.5 – 108 MHz
Signal to noise ratio:	
Mono	75 dB
Stereo	70 dB
Harmonic distortion:	
Mono	<0.25%
Stereo	<0.50%

### AM Tuner

Frequency response:	531-1602 MHz
Signal to noise ratio:	40 dB

### Miscellaneous

Dimensions (wxhxd):	360 x 110 x 400 mm
Weight:	8.9 kg
Electricity consumption::	
Max	200 W
Standby	1.4 W

Subject to technical change.

## SOMMAIRE

- 19 Accessoires**
- 20 Avant la mise en marche**
  - 20 Consignes de sécurité
  - 20 Consignes d'élimination
- 21 Éléments de commande et connexions**
  - 21 Panneau frontal
  - 22 Télécommande
  - 23 Face arrière/connexions
- 23 Installation**
  - 23 Haut-parleurs
  - 23 Antennes
  - 23 Appareils audio supplémentaires
  - 23 Mise en marche
  - 23 Télécommande
- 24 Fonctions du MC 1**
  - 24 Fonctions du lecteur de CD
  - 24 Fonctions du tuner
  - 25 RDS (Radio Data Service) - Fonctions du tuner
  - 25 Réglages de la sonorité
  - 26 Fonction " Sleep "
- 26 Autres consignes importantes**
- 27 Caractéristiques techniques**

## ACCESSOIRES

- 1) Manuel d'instruction
- 2) Télécommande
- 3) Piles pour la télécommande (2x AA)
- 4) Câble secteur
- 5) Antenne-cadre AM
- 6) Antenne intérieure FM

1

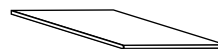

2

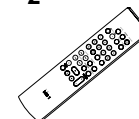

3



4

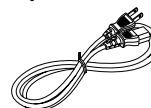

5



6



## AVANT LA MISE EN MARCHÉ

Cher client,

Nous vous remercions d'avoir opté pour le récepteur SACD/CD MC 1 de Magnat.

Avant de mettre en marche votre MC1, veuillez lire attentivement les consignes suivantes.

## CONSIGNES DE SECURITE IMPORTANTES

- Avant l'utilisation de l'appareil, lisez attentivement la notice d'utilisation et conservez-la.
- Cet appareil est exclusivement conçu pour une utilisation avec une tension alternative de 230 V / 50 Hz.
- Utilisez uniquement l'appareil à une température ambiante comprise entre 0°C et 40°C.
- S'assurer que l'appareil est placé dans un endroit suffisamment ventilé. Ne placer aucun objet à moins de 10 cm des faces latérales, arrière et supérieure de l'appareil:

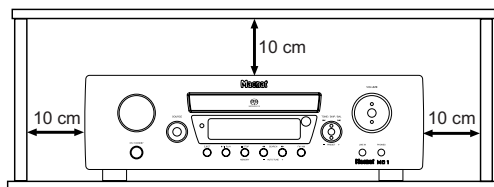

- Les trous d'aération ne doivent pas être recouverts par des objets (par ex. des rideaux, journaux) afin de garantir une aération suffisante de l'appareil. Ne placez pas de sources de chaleur, telles que des radiateurs, des poêles, des flammes nues ou d'autres appareils produisant de la chaleur, à proximité de l'appareil.
- L'appareil et la télécommande ne doivent être exposés ni aux gouttes d'eau et projections d'eau ni à l'eau ni à une humidité de l'air importante.
- Ne posez jamais des vases ou d'autres récipients contenant des liquides sur l'appareil.
- En cas de contact avec un milieu humide ou liquide, retirer l'adaptateur secteur immédiatement.
- Nettoyer l'appareil avec un chiffon sec uniquement.
- Ne pas utiliser d'agents nettoyants ou de solvants chimiques, ceux-ci pouvant endommager la surface de l'appareil.
- Ne jamais ouvrir l'appareil.
- Le cordon d'alimentation doit toujours être en état de fonctionner. Ne pas continuer à utiliser l'appareil en cas de dommage visible sur le câble secteur. Un câble endommagé ne doit pas être réparé mais doit être remplacé.
- Ne pas brancher ou débrancher le cordon d'alimentation avec les mains humides.
- Toujours demander conseil à un spécialiste pour tout travail de maintenance ou de réparation.

- En cas de non utilisation prolongée, éteindre l'appareil à l'aide de l'interrupteur d'alimentation (2) situé sur la face arrière de l'appareil (cf. le chapitre " Face arrière/connexions ").
- En cas d'orage, débranchez le cordon d'alimentation.
- Branchez l'appareil uniquement à l'aide d'un câble d'alimentation tripolaire doté d'un conducteur de protection (terre) ! Celui-ci fait partie des accessoires d'origine. Utilisez uniquement cet accessoire pour alimenter l'appareil en courant ou un câble électrique certifié conforme en matière de sécurité (par ex. certifié TÜV ou VDE)
- La fonction de sécurité du connecteur de mise à la terre du câble électrique ne doit pas être entravée. Le connecteur de mise à la terre possède deux contacts et un contact de conducteur de protection, c'est-à-dire au total 3 contacts. Le contact du conducteur de protection est important pour la sécurité de fonctionnement et doit être en contact avec le contact du conducteur de protection de la prise murale qui alimente l'appareil en courant. Si le connecteur de mise à la terre du câble électrique fourni avec l'appareil ne peut pas être branché aux prises électriques (alimentation en courant) de votre pays, demandez à du personnel spécialisé et qualifié de remplacer le câble.



Ce symbole avertit l'utilisateur que l'appareil est traversé par des tensions élevées pouvant entraîner des décharges électriques dangereuses.



Ce symbole indique à l'utilisateur de l'appareil que la notice d'utilisation jointe avec l'appareil contient des consignes importantes devant impérativement être respectées.



Attention! Ne pas ouvrir, risque d'électrocution!

Afin de réduire les risques d'incendie ou de décharge électrique, ne pas exposer cet appareil à la pluie ou à l'humidité.



Ce symbole indique à l'utilisateur de l'appareil que l'appareil contient un rayon laser de classe 1 qui ne présente aucun danger en dehors de l'appareil.

## INSTRUCTIONS POUR LA MISE AU REBUT

Conformément à la directive européenne 2002/96/CE, tous les appareils électriques et électroniques usagés doivent être triés et déposés dans des points de collecte locaux. Veuillez respecter les réglementations locales et ne pas jeter vos appareils usagés avec les déchets ménagers.

## ELEMENTS DE COMMANDE ET CONNEXIONS – PANNEAU FRONTAL

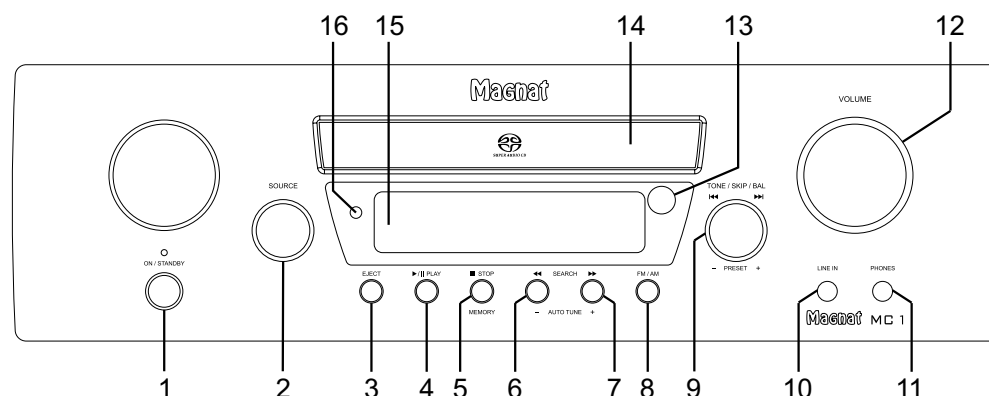
**1 Power**

Permet d'allumer l'appareil lorsque celui-ci se trouve en mode de veille. Si la LED ne s'allume pas, mettez en marche l'appareil à l'aide de l'interrupteur d'alimentation situé sur la face arrière de l'appareil. À l'inverse, ce bouton permet de mettre en veille l'appareil lorsque celui-ci est en marche.

**2 Sélecteur d'entrée**

Permet de sélectionner la source d'entrée (CD, TUNER, PHONO, TAPE, AUX, LINE). Celle-ci s'affiche brièvement à l'écran (15).

**3 Eject**

Permet d'ouvrir ou de fermer le tiroir de CD.

**4 Play/Pause CD**

Permet de démarrer ou d'interrompre la lecture d'un CD.

**5 Stop/Memory**

**Mode CD:** stoppe la lecture d'un CD.

**Mode radio:** ouvre la mémoire interne des pré-réglages des stations de radio.

**6. 7 Search/Auto tuning**

**Mode CD:** une brève pression sur cette touche permet de lancer la recherche (vers l'avant/vers l'arrière), une autre pression sur cette touche stoppe la recherche.

**Mode radio:**

Brève pression: modifie la fréquence de réception par palier de 50 kHz (recherche manuelle des stations de radio)

Longue pression: recherche la prochaine station de radio disponible dans la bande de fréquences sélectionnée (recherche automatique des stations de radio)

**8 FM/AM**

Permet de commuter entre FM stéréo, FM mono et AM (uniquement en mono).

**9 Tone/Skip/Balance/Preset**

**Mode CD:** les plages suivantes ou précédentes peuvent être sélectionnées en tournant ce bouton.

**Mode radio:** les pré-réglages des stations de radio peuvent être consultés en tournant ce bouton.

Une pression sur ce bouton permet de régler les basses, les aigus et la balance

(écran : BASS, TREBLE, L/R). Chaque réglage peut alors être modifié en tournant le bouton. Ce bouton permet également d'activer la fonction DSM (Direct Sound Mode) utile pour désactiver chaque bouton de réglage de la sonorité.

**10 Line-in**

Entrée jack stéréo 3,5 mm permettant de connecter une source audio supplémentaire (lecteur MP3 ou autre).

**11 Casque**

Sortie jack stéréo 3,5 mm pour casque. Lorsque cette sortie est utilisée, les haut-parleurs sont désactivés. Baissez le volume sonore avant de brancher un casque à cette sortie.

**12 Bouton de réglage du volume sonore**

Permet de régler le volume sonore. 2 tours env. sont nécessaires pour passer du volume minimum au volume maximum. Le volume sonore s'affiche à l'écran (15). (VOL 00 - VOL 40/max)

**13 Capteur de télécommande**

Pour pouvoir utiliser la télécommande, orientez-la vers ce point.

**14 Tiroir de CD**

Insérez le CD dans le tiroir, face imprimée vers le haut.

**15 Écran**

Affiche les réglages effectués.

**16 Affichage SACD**

Indique si un SACD est inséré.

## ELEMENTS DE COMMANDE ET CONNEXIONS – TELECOMMANDE

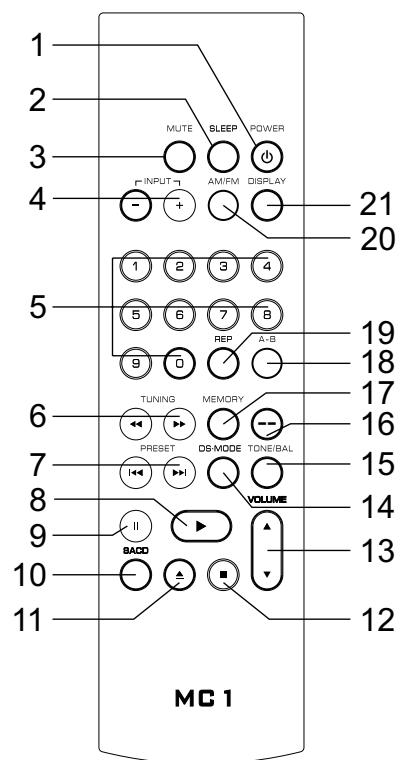
**1 Power**

Permet d'allumer l'appareil lorsque celui-ci se trouve en mode de veille. Si la LED ne s'allume pas, mettez en marche l'appareil à l'aide de l'interrupteur d'alimentation situé sur la face arrière de l'appareil. À l'inverse, ce bouton permet de mettre en veille l'appareil lorsque celui-ci est en marche.

**2 Sleep**

Cette touche active le mode " Sleep ". Chaque pression sur cette touche permet de réduire de 10 minutes le délai de désactivation (écran). Pour désactiver ce mode, appuyez plusieurs fois sur cette touche jusqu'à ce que " 00 " s'affiche à l'écran.

**3 Mute**

Permet de mettre en sourdine l'appareil ou de désactiver la sourdine.

**4 Input (sélection de l'entrée)**

Chaque pression sur ces touches permet de changer de source d'entrée (CD, TUNER, PHONO, TAPE, AUX, LINE). La source s'affiche à l'écran.

**5 Touches numériques**

Mode CD: sélection directe d'une plage.

Mode radio: sélection directe d'une station de radio pré-réglée. En combinaison avec la touche -- (16) : entrée directe de la fréquence d'une station de radio.

**6 Search/Tuning**

Mode CD: une brève pression sur cette touche permet de lancer la recherche (vers l'avant/vers l'arrière), une autre pression sur cette touche stoppe la recherche.

Mode radio:

Brève pression: modifie la fréquence de réception par pas de 50kHz (réglage manuel des stations de radio)

Longue pression : recherche la prochaine station de radio disponible dans la bande de fréquences sélectionnée (réglage automatique des stations de radio)

**7 Skip/Preset**

Mode CD: permet de passer à la plage suivante ou précédente.

Mode radio: permet de passer à la station de radio pré-réglée suivante ou précédente.

**8 Play**

Si un CD se trouve dans le tiroir de CD, celui-ci est lu à l'aide de cette touche.

**9 Pause**

Permet d'interrompre un CD en cours de lecture ou de reprendre la lecture d'un CD.

**10 SACD**

Si un SACD est inséré, cette touche permet de commuter entre SACD et CD. (Possible uniquement avec des SACD hybrides.)

**11 Eject**

Permet d'ouvrir le tiroir de CD.

**12 Stop**

Stoppe la lecture du CD.

**13 Volume**

Augmente (▲) ou réduit (▼) le volume sonore.

**14 DS Mode**

Le mode DSM (Direct Sound Mode) s'affiche. Cette touche permet de commuter l'appareil en mode linéaire sans réglage de la sonorité. Le mode DSM peut être commuté à l'aide des touches PRESET (7). Si le mode DSM est désactivé, le message " TONE " s'affiche à l'écran

**15 Tone/Balance**

Commute entre le réglage des basses, des aigus et de la balance. Les touches PRESET (7) permettent de modifier le réglage.

**16 Touche --**

Cette touche permet de saisir manuellement la fréquence de la station de radio à l'aide des touches numériques.

**17 Memory**

Cette touche permet de consulter la mémoire interne des stations de radio.

**18 A-B**

Permet de définir les points A et B pour restituer en continu la plage comprise entre A et B.

**19 Repeat**

Permet de sélectionner la fonction Repeat lors de la lecture d'un CD.

**20 FM/AM**

Permet de commuter en mode radio entre AM, FM mono et FM stéréo.

**21 Écran**

Permet de commuter entre l'affichage de l'heure et de la source d'entrée sélectionnée. En mode radio, la fonction RDS sélectionnée est également affichée.

## ELEMENTS DE COMMANDE ET CONNEXIONS – FACE ARRIERE/CONNEXIONS

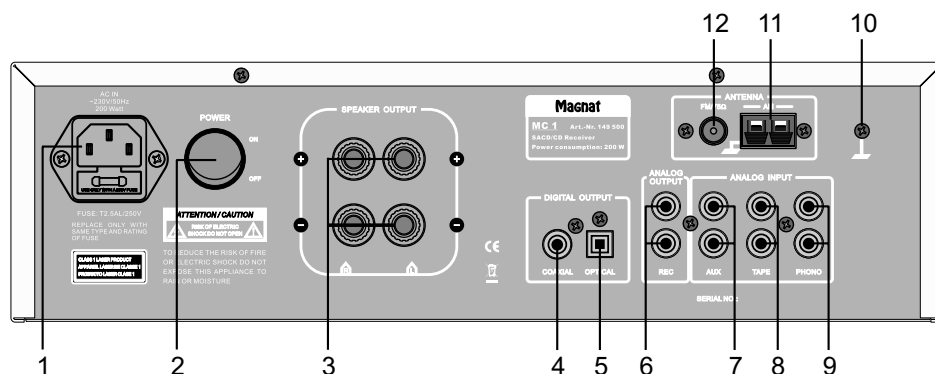

### 1 Prise secteur

Permet de brancher le cordon d'alimentation fourni avec l'appareil.

### 2 Interrupteur d'alimentation

Permet d'allumer l'appareil et de le mettre en veille. Si l'interrupteur est en position " OFF ", l'appareil n'est plus sous tension.

### 3 Prises pour haut-parleurs

Permettent de brancher une paire de haut-parleurs stéréo d'une impédance de 4 à 8 ohms. Respecter la bonne polarité.

### 4/5 Sorties numériques

Pour connecter des appareils externes (par ex. un lecteur/enregistreur minidisc) par le biais d'une sortie numérique coaxiale (4) ou optique (5).

### 6 Sortie REC

Sortie de niveau sonore fixe, par ex. pour connecter un magnétophone à cassettes.

### 7 Entrée AUX

Permet par ex. de raccorder un lecteur de CD ou un tuner supplémentaire.

### 8 Entrée TAPE

Permet de raccorder un magnétophone ou un lecteur de cassettes.

### 9 Entrée PHONO

Entrée à bas niveau sonore avec correction RIAA pour tourne-disques à système magnétique (MM).

### 10 Masse pour câble phono

Le câble phono est vissé à la mise à la terre.

### 11 Prise d'antenne AM

Permet de brancher l'antenne-cadre AM livrée avec l'appareil.

### 12 Prise d'antenne FM

Permet de brancher l'antenne intérieure FM livrée avec l'appareil ou à un système d'antennes domestique.

## INSTALLATION

Posez l'appareil sur une surface plane et solide en respectant les écartements minimum.

## HAUT-PARLEURS

La paire de haut-parleurs stéréo (impédance comprise entre 4 et 8 ohms) est connectée sur la face arrière de la manière suivante :

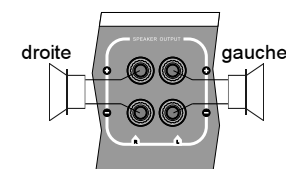

Utilisez uniquement des câbles audio pour haut-parleurs de haute qualité possédant une section de conducteur d'au moins 1,5 - 2,5 mm<sup>2</sup>. Dénudez les câbles sur env. 10 mm et torsadez les extrémités. Dévissez l'une après l'autre les vis des bornes et insérez les extrémités dénudées dans les alésages latéraux. Resserrez les vis des bornes. Respectez impérativement la bonne polarité.

Vous pouvez également utiliser des câbles confectionnés au préalable avec des fiches banane de 4 mm ou des godets à fourche.

## ANTENNES

Branchez l'antenne intérieure FM ou une antenne domestique (offre une meilleure réception) sur la face arrière de l'appareil (12) ainsi que l'antenne-cadre AM (si nécessaire).

## APPAREILS AUDIO SUPPLEMENTAIRES

Les appareils audio supplémentaires (lecteur MP3, tourne-disque, etc.) doivent être branchés aux prises correspondantes avant de mettre en marche le MC 1.

## TELECOMMANDE

Pour pouvoir utiliser la télécommande, orientez-la vers le capteur infrarouge du MC 1 (panneau frontal/13).

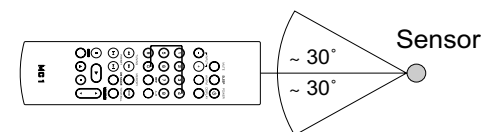

## FONCTIONS DU MC 1

## FONCTIONS DU LECTEUR DE CD

**Lecture de CD**

- Ouvrez le tiroir de CD à l'aide de la touche EJECT.
- Insérez un CD dans le tiroir (face imprimée vers le haut).
- Fermez le tiroir à l'aide de la touche EJECT.
- Appuyez sur PLAY pour écouter la première page.

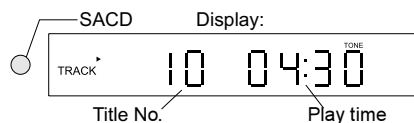
**CD Pause**

- Appuyez sur la touche PLAY (PAUSE) pour interrompre le CD.
- Appuyez à nouveau sur cette touche pour reprendre la lecture du CD.

**Sélection directe d'une plage**

- Tournez le bouton TONE/SKIP vers la droite pour sélectionner un numéro de plage supérieur.
- Tournez le bouton vers la gauche pour sélectionner un numéro de plage inférieur.
- Sur la télécommande, appuyez sur les touches PRESET.

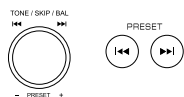
**Avance rapide dans une plage**

- Appuyez sur la touche SEARCH de gauche/droite pour avancer rapidement vers l'avant/l'arrière dans une plage. Une brève pression sur cette touche permet de

lancer l'avance rapide, une autre pression sur cette touche stoppe l'avance rapide.

Sur la télécommande, utilisez les touches TUNING.

**Arrêt de la lecture du CD**

Utilisez l'une des touches STOP.

**Mode CD Repeat**

Le mode de lecture répétée est uniquement possible avec la télécommande.

- **Répétition d'une plage:**

Lancez le CD. La touche REP permet de répéter la plage actuelle. Le symbole suivant s'affiche à l'écran :



- **Répétition de tout le CD:**

Lancez le CD. Appuyez 2x sur la touche REP. Le symbole suivant s'affiche à l'écran :



- **Répétition du point A au point B:**

Lancez le CD. Au point A, appuyez sur la touche A-B et laissez défiler le CD jusqu'au point B. Lorsque ce point est atteint, appuyez à nouveau sur la touche A-B.

- **Arrêt de la répétition:**

Appuyez plusieurs fois sur la touche REP jusqu'à ce que plus aucun des symboles mentionnés ci-dessous ne soit affiché à l'écran.

## FONCTIONS DU TUNER

**Sélection de la bande radio**

- À l'aide de la touche SOURCE (MC 1) ou INPUT (télécommande), sélectionnez TUNER comme source audio.
- À l'aide de l'une des touches FM/AM, sélectionnez AM mono, FM mono ou FM stéréo comme bande.

**Recherche automatique des stations de radio**

- Sélectionnez TUNER comme source audio puis une bande (voir ci-dessus).
- Utilisez les touches AUTO TUNE situées sur le panneau frontal du MC 1 ou les touches TUNING de la télécommande.

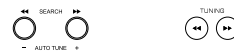
**Recherche manuelle des stations de radio:**

Une brève pression sur les touches permet d'augmenter ou de réduire de 50 kHz la fréquence d'accord.

**Recherche automatique des stations de radio:** une longue pression sur les touches permet de rechercher vers l'avant ou vers l'arrière la station de radio suivante/ précédente dans la bande de fréquences.

**Sélection directe d'une station de radio**

Cette fonction est uniquement disponible sur la télécommande.

- 1er exemple : station de radio en FM sur 107,10 MHz. Sélectionnez TUNER et FM. Appuyez sur la touche " -- " de la télécommande. À l'aide des touches numériques, saisissez l'un après l'autre 1, 0, 7, 1, 0.

- 2ème exemple : station de radio en FM sur 91,40 MHz. Sélectionnez TUNER et FM.

Appuyez sur la touche " -- " de la télécommande. À l'aide des touches numériques, saisissez l'un après l'autre 9, 1, 4, 0.

**Préréglages des stations de radio**

- 80 stations de radio FM et AM peuvent être enregistrées dans la mémoire.
- Réglez la station de radio souhaitée (FM ou AM). Ouvrez la mémoire à l'aide de la touche MEMORY située sur le panneau frontal ou sur la télécommande.
- Sélectionnez le numéro de la station de radio souhaitée à l'aide de la touche TONE/SKIP située sur le panneau frontal ou à l'aide des touches numériques de la télécommande.
- Le numéro de station de radio et le message MEM clignotent à l'écran.
- Appuyez à nouveau sur l'une des touches MEMORY pour mémoriser la station de radio.
- Le numéro de la station de radio s'arrête de clignoter et le message MEM disparaît.
- Répétez cette procédure pour mémoriser d'autres stations de radio.

**Sélection des stations de radio préréglées**

- Appuyez sur la touche SOURCE et sélectionnez TUNER comme source audio.
- Tournez le bouton TONE/SKIP situé sur le panneau frontal ou appuyez sur l'un



des boutons PRESET de la télécommande pour sélectionner le numéro de la station de radio souhaitée. Le numéro de station de radio peut également être sélectionné directement à l'aide des touches numériques.

**Affichage pendant le mode radio**

**FM stéréo:**

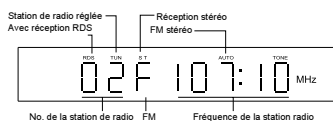

**FM mono:**

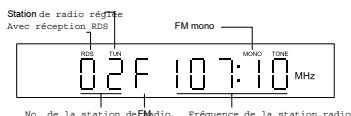

**RDS (RADIO DATA SERVICE)- FONCTIONS DU TUNER**

Le système RDS est un système avec lequel des informations sur les émissions FM sont diffusées avec le signal de la station de radio. Le MC 1 est capable d'afficher à l'écran ces informations (sur la station de radio, l'émission, etc.). Les fonctions RDS peuvent être réglées à l'aide de la touche DISPLAY de la télécommande.

**Fonctions RDS du MC 1**

- PS (Program Service Name) : affiche le nom de la station de radio.
- PTY (Program Type Identification) : affiche le type d'émission.
- RT (Radio Text): affiche tous les

messages de la station de radio.

- CT (Clock Time): heure
- Ordre d'affichage lors de l'actionnement répété de la touche DISPLAY : PS, PTY, RT fréquence de la station de radio, CT.

Si, malgré le signal RDS, l'une de ces fonctions n'est pas prise en charge par la station de radio, le message " NONE " s'affiche à l'écran.

**Messages à l'écran (avec exemples)**

- Si vous recherchez une station de radio possédant un signal RDS, le message " RDS " s'affiche en rouge à l'écran.
- L'écran indique la fréquence de la station de radio et, le cas échéant, le numéro de préréglage de la station de radio:



**PS:** le nom de la station de radio s'affiche au bout d'env. 5 secondes:



**PTY:** s'affiche, si disponible, en appuyant une fois sur la touche DISPLAY:

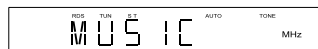

**RT:** nouvelle pression sur la touche DISPLAY.



La fréquence de la station de radio s'affiche à nouveau en appuyant une nouvelle fois sur la touche, puis **CT** (heure) en appuyant encore une fois sur la touche.



**REGLAGES DE LA SONORITE**

**Réglage du volume sonore**

Le volume sonore peut être réglé à l'aide des boutons de réglage VOLUME situé sur le panneau frontal ou sur la télécommande. VOL s'affiche alors à l'écran avec une valeur comprise entre 00 et MAX (40).

**Touche MUTE de la télécommande**

Cette touche permet de mettre en sourdine l'appareil. MUTING s'affiche à l'écran. Le son est à nouveau activé en appuyant une nouvelle fois sur cette touche ou en modifiant le volume sonore.

**Réglage des basses/aigus**

Appuyez plusieurs fois sur la touche TONE/SKIP/BAL située sur le panneau frontal du MC 1 ou sur la touche TONE/BAL de la télécommande jusqu'à ce que BASS ou TRE s'affiche à l'écran.

Réglez la sonorité en tournant le bouton de réglage TONE/SKIP/BAL situé sur le panneau frontal ou à l'aide des touches PRESET de la télécommande.

**DSM Direct Source Mode**

Permet de désactiver les boutons de réglage de la sonorité. Ce mode peut être sélectionné en appuyant sur la touche TONE/SKIP/BAL située sur le panneau frontal ou sur la touche DS-MODE de la télécommande, et activé et désactivé en appuyant sur TONE/SKIP/BAL ou PRESET. (DSM ON = boutons de réglage de la sonorité désactivés).

**Réglage de la balance**

La balance peut être sélectionnée de manière identique au réglage de la sonorité. Appuyez plusieurs fois sur la touche jusqu'à ce que L00 - 00R s'affiche à l'écran. Les touches TONE/SKIP/BAL ou PRESET permettent de déplacer le son stéréo vers la gauche ou vers la droite. Par ex. vers la gauche : L10 - 00R.

## FONCTION SLEEP

Cette fonction permet de paramétrer une durée au bout de laquelle l'appareil doit s'éteindre et passer automatiquement en mode de veille.

- Appuyez sur la touche SLEEP de la télécommande. Le message suivant s'affiche à l'écran:

SLEEP 00

- Appuyez à nouveau sur la touche SLEEP. Le message suivant s'affiche à l'écran:

SLEEP 90 SLEEP  
90 Min. Mode Sleep

- La touche SLEEP permet de réduire de 10 minutes le délai de désactivation. Le réglage SLEEP 00 permet de désactiver le mode Sleep.
- Une fois la durée réglée, l'écran repasse automatiquement à l'affichage précédent. Toutefois, le mode Sleep activé reste affiché.

## AUTRES CONSIGNES IMPORTANTES

### Casque

- Un casque doté d'un connecteur jack de 3,5mm peut être branché à la prise située sur le panneau frontal du MC 1.
- Avant de brancher le casque, réglez le volume sonore sur VOL 00.
- Lorsque le casque est branché, les haut-parleurs sont automatiquement désactivés.
- Attention!** Un volume sonore trop élevé dans le casque peut entraîner des dommages irréparables du système auditif !

### Line in (panneau frontal)

- Permet de raccorder une source audio à l'aide d'un connecteur jack stéréo de 3,5 mm.

Les autres prises analogiques situées sur la face arrière du MC 1 sont conçues pour recevoir des câbles cinch.

Pour obtenir des informations supplémentaires, consultez la notice d'utilisation des appareils que vous souhaitez raccorder.

### Entrée Phono

Le MC 1 dispose d'un préamplificateur phono de haute qualité doté de la correction RIAA. Seuls des tourne-disques à système magnétique (MM) ou à système à cadre mobile dotés d'une sortie de haut niveau (High Output MC) peuvent y être branchés.

La plupart de ces appareils disposent d'une mise à la terre supplémentaire. Fixez cette mise à la terre sur la face arrière du MC 1 à l'aide de la vis (10) pour réduire au minimum les risques de bourdonnement.

## CARACTERISTIQUES TECHNIQUES

### Amplificateur

Puissance de sortie:		
Puissance nominale	20 Hz – 20 kHz, THD < 1.0%, 4 Ohm	2 x 80 W
Puissance d'impulsion	20 Hz – 20 kHz, THD < 1.0%, 8 Ohm	2 x 60 W
	1 kHz, 4 Ohm	2 x 150 W

Gamme de fréquence:	5 Hz – 100 kHz (-3.0 dB)
	20 Hz – 20 kHz (-0.5 dB)
Phono	20 Hz – 20 kHz (-1.0 dB)

Ecart signal/bruit:	
CD/Aux/Line/Tape	95 dB
Phono	85 dB

Sensibilité / impédance d'entrée:	
AUX/Line/Tape	250 mV/33kOhm
Phono	5mV/47kOhm

Réglage de la sonorité:	
Basses	±10 dB/100 Hz
Aigus	±10 dB/ 10 kHz

### Tuner FM

Gamme de fréquence:	87.5 – 108 MHz
---------------------	----------------

Ecart signal/bruit :	
Mono	75 dB
Stereo	70 dB

Taux de distorsion:	
Mono	<0,25 %
Stéréo	<0,50 %

### Tuner MW

Gamme de fréquence:	531-1602 MHz
Ecart signal/bruit:	40 dB

### Divers

Dimensions (LxHxP):	360 x 110 x 400 mm
---------------------	--------------------

Poids:	8,9 kg
--------	--------

Consommation de courant:	
Max	200 W
Veille	1.4 W

Sous toutes réserves de modifications techniques.

**INDICE**

**27 Accessori**

**28 Prima della messa in servizio**

28 Avvertenze di sicurezza

28 Avvertenze per lo smaltimento

**29 Elementi di comando ed attacchi**

29 Pannello frontale

30 Telecomando

31 Lato posteriore/Attacchi

**31 Installazione**

31 Altoparlanti

31 Antenne

31 Dispositivi audio supplementari

31 Messa in funzione

31 Telecomando

**32 Funzioni del MC 1**

32 Funzioni del lettore CD

32 Funzione del sintonizzatore

33 Funzioni RDS (Radio Data Service) del sintonizzatore

33 Impostazioni del suono

33 Funzione Sleep

**34 Ulteriori avvertenze importanti**

**34 Dati tecnici**

**ACCESSORI**

- 1) Manuale d'uso
- 2) Telecomando
- 3) Batterie per il telecomando (2x AA)
- 4) Cavo di alimentazione
- 5) Antenna a quadro AM
- 6) Antenna interna FM

1

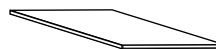

2

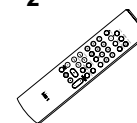

3



4

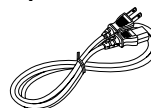

5



6



## PRIMA DELLA MESSA IN FUNZIONE

Gentile cliente,

La ringraziamo per aver deciso di acquistare il Magnat MC 1 SACD/CD-Receiver.

La preghiamo di leggere accuratamente le seguenti avvertenze prima di mettere in funzione l'MC1.

## IMPORTANTI AVVERTENZE DI SICUREZZA

- Prima dell'uso si prega di leggere attentamente il manuale d'uso e di conservarlo accuratamente.
- Questo apparecchio è esclusivamente adatto per il funzionamento a corrente alternata da 230 V / 50 Hz.
- Usare l'apparecchio solo ad una temperatura ambiente/ambientale compresa tra 0°C e 40°C.
- Accertarsi che il dispositivo sia ben aerato. La distanza dagli oggetti laterali, posteriori e superiori non deve essere inferiore a 10 cm:

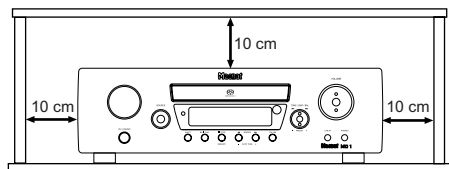

- I fori di aerazione non devono essere coperti con degli oggetti (ad es. tende, giornale) per poter garantire una sufficiente aerazione dell'apparecchio. Non posizionare vicino all'apparecchio fonti di calore quali radiatori, forni, fiamme libere o altre apparecchiature che generano calore.
- L'apparecchio ed il telecomando non devono essere esposti all'acqua o un tasso di umidità elevato.
- Non vi devono nemmeno essere appoggiati vasi o altri contenitori contenenti liquidi.
- In caso di contatto con l'umidità o liquidi è necessario scollegare immediatamente la spina di rete.
- Pulire il dispositivo solo con uno straccio asciutto.
- Non utilizzare detergenti o solventi chimici poiché altrimenti si potrebbe danneggiare la superficie.
- Non aprire mai il dispositivo.
- Il cavo di alimentazione deve essere sempre pronto all'uso. In caso di danneggiamenti visibili del cavo di alimentazione è necessario non usare più il dispositivo. Un cavo danneggiato non deve essere riparato, ma sostituito.
- Non collegare o rimuovere il cavo di alimentazione con mani umide.
- Gli interventi di manutenzione o di riparazione devono essere affidati sempre a personale qualificato.

- Se l'apparecchio non è utilizzato per un periodo prolungato, si consiglia di disattivarlo con l'interruttore di rete (2) presente sul lato posteriore dell'apparecchio (vedi capitolo "Lato posteriore/Attacchi").
- In caso di temporale, tirare la spina di alimentazione.
- Collegare l'apparecchio solo con un cavo elettrico a 3 poli con conduttore di protezione (terra)! Questo fa parte degli accessori originali. Usare solo questi accessori originali per l'alimentazione elettrica o un cavo elettrico testato per la sicurezza (ad es. con certificato TÜV o VDE)
- La funzione di sicurezza della spina del contatto di protezione del cavo elettrico non deve essere pregiudicata. La spina di contatto di protezione presenta due contatti ed un contatto supplementare di sicurezza, quindi complessivamente 3 contatti. Il contatto del conduttore di protezione è importante per la sicurezza operativa e deve essere collegato con il contatto del conduttore di protezione della presa alla parete che alimenta l'apparecchio. Nel caso in cui la spina di contatto di protezione del cavo elettrico compreso nella fornitura non sia adatta alla presa (alimentazione elettrica) del paese d'utilizzo è necessario incaricare del personale qualificato per far sostituire il cavo.



Questo segnale avvisa l'utente che all'interno dell'apparecchio sono presenti tensioni elevate che possono provocare scariche elettriche pericolose.



Questo segnale indica all'utente dell'apparecchio che nel manuale d'uso compreso nella fornitura sono presenti avvertenze importanti che devono essere assolutamente rispettate.



Attenzione! Non aprire il dispositivo!

Evitare di esporre questo apparecchio alla pioggia o all'umidità onde prevenire il rischio di incendio e scosse elettriche.



Questo segnale indica all'utente dell'apparecchio che all'interno è attivo un raggio laser della Classe 1 il quale all'esterno dell'apparecchio non può provocare alcuna radiazione pericolosa.

## AVVERTENZE PER LO SMALTIMENTO

Secondo quanto prescritto dalla direttiva europea 2002/96/EC è necessario che tutti i dispositivi elettrici ed elettronici vengano smaltiti separatamente dai centri di raccolta preposti. Si prega di rispettare le regolamentazioni locali e smaltire i dispositivi usati non insieme ai normali rifiuti domestici.

**ELEMENTI DI COMANDO ED ATTACCHI – PANNELLO FRONTALE**

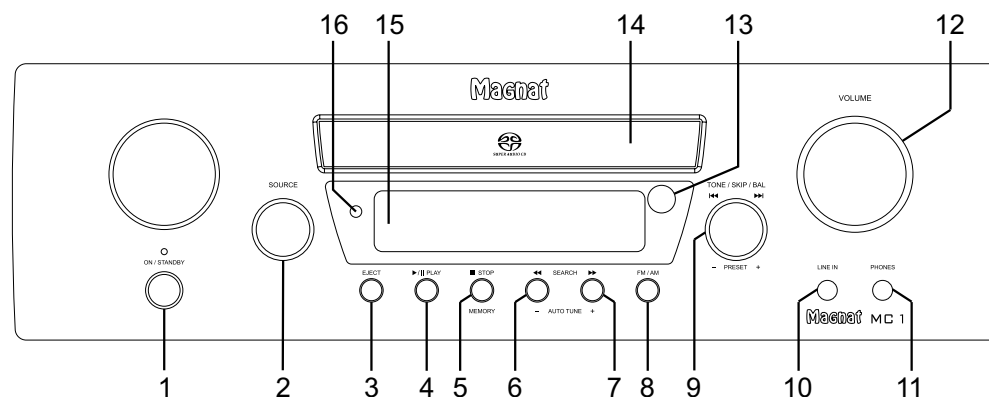

**1 Power**

Attiva l'apparecchio quando si trova in modalità Standby. Quando il LED non è acceso è necessario attivare l'interruttore di rete sulla parte posteriore dell'apparecchio. Viceversa, l'apparecchio può essere attivato dalla modalità Power alla modalità Standby.

**2 Selettore di ingresso**

Per la selezione della fonte di ingresso (CD, TUNER, PHONO, TAPE, AUX, LINE). Viene visualizzato brevemente sul display (15).

**3 Eject**

Apri o chiudi lo scomparto del lettore CD.

**4 Play/Pause CD**

Avvia o interrompe la riproduzione di un CD.

**5 Stop/Memory**

Funzionamento CD: Arresta la riproduzione del CD in corso.

Funzionamento radio: Apre la memoria interna per le preimpostazioni delle stazioni emittenti.

**6, 7 Search/Auto tuning**

Funzionamento CD:

Premendo brevemente sul tasto si avvia la ricerca (ascendente/discendente), un'ulteriore pressione la arresta.

Funzionamento radio:

Pressione breve: Modifica la frequenza di ricezione a scatti 50kHz (ricerca manuale della stazione)

Pressione lunga: Cerca la stazione successiva nella banda selezionata (ricerca automatica della stazione)

**8 FM/AM**

Passa tra le modalità FM-stereo, FM-mono ed AM (solo mono).

**9 Tone/Skip/Balance/Preset**

Funzionamento CD: Ruotando è possibile selezionare la traccia successiva e precedente.

Funzionamento radio: Ruotando è possibile richiamare le preimpostazioni delle stazioni.

Quando si preme il tasto è possibile impostare i bassi, gli alti ed il bilanciamento (display: BASS, TREBLE, L/R). Ruotando è possibile modificare la relativa impostazione. È inoltre possibile attivare la modalità DSM (Direct Sound Mode) la quale disattiva ogni regolazione del suono.

**10 Line-in**

Ingresso stereo a jack da 3,5 mm per una fonte audio supplementare (lettore MP3 o sim.).

**11 Cuffie**

Uscita stereo a jack 3,5 mm per cuffie. Quando utilizzate, disattivare gli altoparlanti. Quando si collegano le cuffie, abbassare il volume.

**12 Regolatore del volume**

Regola il volume. Per passare dal volume minimo al volume massimo sono necessari circa 2 giri. Il volume viene visualizzato sul display (15). (VOL 00 - VOL 40/max)

**13 Sensore per il telecomando**

Per poter utilizzare il telecomando, puntare su questo punto.

**14 Scomparto CD**

Inserire in questo scomparto il CD con la parte stampata rivolta verso l'alto.

**15 Display**

Visualizza le impostazioni eseguite.

**16 Visualizzatore SACD**

Indica se è inserito un SACD.

## ELEMENTI DI COMANDO ED ATTACCHI – TELECOMANDO

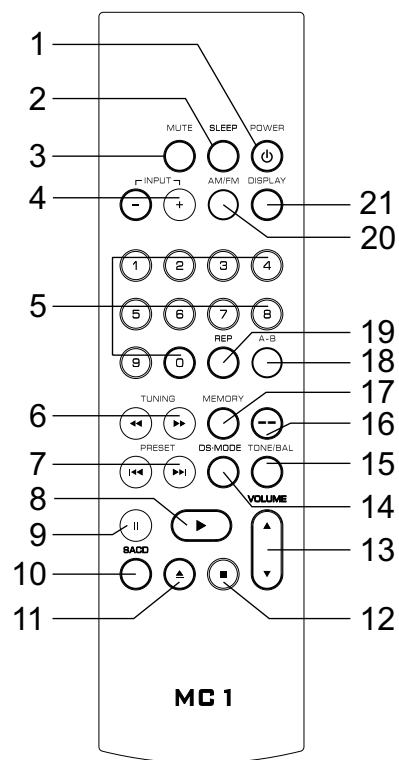
**1 Power**

Attiva l'apparecchio quando si trova in modalità Standby. Quando il LED non è acceso è necessario attivare l'interruttore di rete sulla parte posteriore dell'apparecchio. Viceversa, l'apparecchio può essere attivato dalla modalità Power alla modalità Standby.

**2 Sleep**

Questo tasto attiva la modalità Sleep. Ad ogni nuova pressione si riduce il tempo di spegnimento di 10 minuti (display). Per

disattivare la modalità, premere questo tasto più volte fino a quando sul display compare 00.

**3 Mute**

Disattiva e riattiva il volume.

**4 Input (selezione ingresso)**

Ad ogni pressione su questo tasto si cambia la fonte di ingresso (CD, TUNER, PHONO, TAPE, AUX, LINE). La fonte viene visualizzata sul display.

**5 Tasti numerici**

Funzionamento CD:

Selezione diretta di un titolo.

Funzionamento radio:

Selezione diretta di una stazione preimpostata. In combinazione con il tasto -- (16): Immissione diretta di una radiofrequenza.

**6 Search/Tuning**

Funzionamento CD:

Premendo brevemente sul tasto si avvia la ricerca (ascendente/discendente), un'ulteriore pressione la arresta.

Funzionamento radio:

Pressione breve: Modifica la frequenza di ricezione a scatti 50kHz (impostazione manuale della stazione)

Pressione lunga: Cerca la stazione successiva nella banda selezionata (impostazione automatica della stazione)

**7 Skip/Preset**

Funzionamento CD:

Passa al brano successivo o precedente.

Funzionamento radio:

Passa avanti/indietro alla preimpostazione radio successiva.

**8 Play**

Quando nello scomparto è presente un CD, viene riprodotto con questo tasto.

**9 Pause**

Arresta la riproduzione di un CD o fa riprendere un CD precedentemente interrotto.

**10 SACD**

Con un SACD inserito, passa tra SACD e CD-Layer. (possibile solo con SACD Hybrid-Discs.)

**11 Eject**

Apri lo scomparto del lettore CD.

**12 Stop**

Arresta la riproduzione del CD.

**13 Volume**

Aumenta (▲) o riduce (▼) il volume.

**14 DS Mode**

In questo modo viene visualizzato il DSM (Direct Sound Modus). In questo modo l'apparecchio viene impostato per un funzionamento lineare senza regolazione del suono. Il DSM può essere modificato con i tasti PRESET (7). Quando la modalità DSM è disattivata, sul display viene visualizzato il messaggio "TONE"

**15 Tone/Balance**

Selezione tra l'impostazione dei bassi, delle altezze e del bilanciamento. Con i tasti PRESET (7) è possibile modificare la relativa impostazione.

**16 Tasto --**

Questo tasto consente l'inserimento manuale della frequenza radio con i tasti numerici.

**17 Memory**

Con questo tasto è possibile richiamare la memoria interna delle stazioni.

**18 A-B**

Contrassegna i punti A e B per la ripetizione della riproduzione A-B.

**19 Repeat**

Selezione della funzione Repeat per la riproduzione del CD.

**20 AM/FM**

Passa in modalità radio tra AM, FM mono ed FM stereo.

**21 Display**

Selezione tra la visualizzazione dell'ora e la fonte di ingresso selezionata. In modalità radio viene visualizzata anche la funzione RDS selezionata.

## ELEMENTI DI COMANDO ED ATTACCHI – LATO POSTERIORE / ATTACCHI

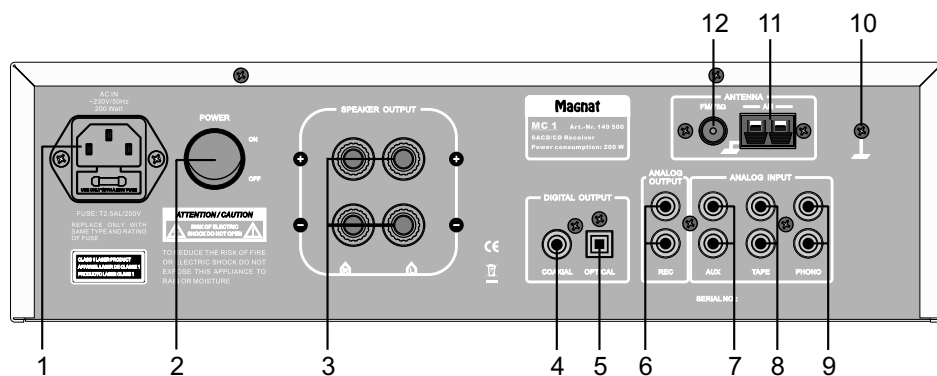

### 1 Collegamento alla rete

Per il collegamento del cavo di alimentazione compreso nella fornitura.

### 2 Interruttore di rete

Attiva l'apparecchio e lo porta in modalità Standby. Quando l'interruttore si trova in posizione "OFF", l'apparecchio è scollegato dalla rete.

### 3 Attacchi per altoparlanti

Per il collegamento di una coppia di altoparlanti Stereo con un'impedenza di 4-8 Ohm osservando la polarità corretta.

### 4/5 Uscite digitali

Per il collegamento di apparecchi esterni (ad es. Minidisc-Recorder) attraverso un'uscita digitale coassiale (4) o ottica (5).

### 6 Uscita REC

Uscita con livello fisso, ad es. per il collegamento di un registratore a cassette.

### 7 Ingresso AUX

Qui è ad es. possibile collegare un ulteriore lettore CD o sintonizzatore.

### 8 Ingresso TAPE

Per il collegamento di un registratore a cassette o un magnetofono.

### 9 Ingresso PHONO

Ingresso livelli bassi con equilibramento RIAA per giradischi con sistema a magnete (MM).

### 10 Massa per cavo audio

Qui viene avvitato l'attacco di massa del cavo audio.

### 11 Attacco antenna AM

Per il collegamento dell'antenna a quadro AM.

### 12 Attacco antenna FM

Per il collegamento dell'antenna interna FM compresa nella fornitura o di un'antenna esterna.

## INSTALLAZIONE

Posizionare l'apparecchio su un fondo resistente e piano rispettando le distanze minime.

## ALTOPARLANTI

La coppia di altoparlanti Stereo (impedenza da 4 ad 8 Ohm) viene collegata sul lato posteriore nel modo seguente:

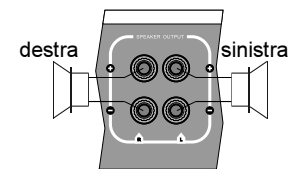

Utilizzare solo cavi per altoparlanti audio di elevata qualità con una sezione del conduttore di almeno 1.5 - 2.5mm<sup>2</sup>. Isolare i cavi per ca. 10 mm e torcere le estremità. Sbloccare in successione le viti di arresto ed inserire le estremità isolate nei fori laterali. Stringere nuovamente le viti di arresto. Prestare attenzione all'esatta polarizzazione.

È possibile impiegare anche cavi preconfezionati con una spina unipolare da 4 mm o attacchi ad U.

## ANTENNE

Collegare l'antenna interna FM o un'antenna esterna (favorisce una migliore ricezione) sul lato posteriore dell'apparecchio (12); procedere allo stesso modo anche con l'antenna a quadro per AM (se necessario).

## DISPOSITIVI AUDIO SUPPLEMENTARI

I dispositivi audio (lettore MP3, giradischi ecc.) vengono collegati al relativo attacco prima della messa in funzione del MC 1.

## TELECOMANDO

Per utilizzare il telecomando, puntarlo verso il sensore ad infrarossi del MC 1 (Pannello frontale/13).

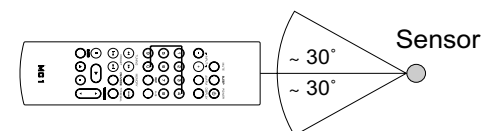

**FUNZIONI DEL MC 1**

**FUNZIONI DEL LETTORE CD PLAYER**

**Riproduzione del CD**

- Apre lo scomparto del lettore CD con il tasto EJECT.
- Inserire in questo scomparto il CD (la parte stampata rivolta verso l'alto).
- Chiudere lo scomparto con EJECT.
- Premere PLAY per ascoltare il primo brano.

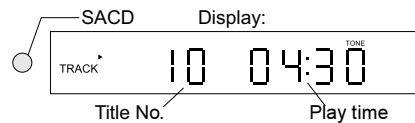

**Pausa CD**

- Premere il tasto PLAY(PAUSE) per arrestare la riproduzione del CD.
- Premere nuovamente questo tasto per proseguire con la riproduzione del CD.

**Selezione diretta del titolo**

- Ruotare il regolatore TONE/SKIP verso destra per selezionare un titolo con un numero superiore.
- Ruotare il regolatore verso sinistra per selezionare un titolo con un numero inferiore.
- Sul telecomando premere i tasti PRESET.

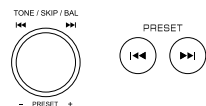

**Ricerca in un titolo**

- Premere il tasto SEARCH sinistro/destro per cercare in avanti/indietro all'interno di un titolo. Premendo brevemente sul tasto si

avvia la ricerca, un'ulteriore pressione la arresta.

- Sul telecomando utilizzare i tasti TUNING.

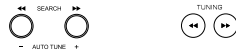

**Arresto della riproduzione del CD**

Utilizzare uno dei tasti STOP



**Modalità CD Repeat**

La ripetizione della riproduzione può essere utilizzata solo con il telecomando.

**Ripetizione della riproduzione di un brano:**

Avviare il CD. Il tasto REP ripete il brano attuale. Sul display viene visualizzato:



**Ripetizione della riproduzione dell'intero CD:**

Avviare il CD. Premere 2x il tasto REP. Sul display viene visualizzato:



**Ripetizione della riproduzione dal punto A al punto B:**

Avviare il CD. Premere sul punto A il tasto A-B, far proseguire il CD fino al punto B ed impostare questo punto premendo nuovamente il tasto A-B.

**Arresto della ripetizione prescelta:**

Premere ripetutamente il tasto REP fino a quando sul display non viene più visualizzato alcuno dei simboli illustrati precedentemente.

**FUNZIONI DEL SINTONIZZATORE**

**Selezione della banda di radiodiffusione**

- Selezionare con SOURCE (MC 1) o INPUT (telecomando) TUNER come fonte audio.
- Selezionare con i tasti FM/AM la banda AM mono, FM mono o FM stereo.

**Ricerca automatica della stazione**

- Selezionare TUNER come fonte audio e banda (vedi sopra).
- Utilizzare i tasti AUTO TUNE sul alto frontale del MC 1 oppure i tasti TUNING sul telecomando.



**Ricerca manuale della stazione:** Una breve pressione sui tasti aumenta o riduce la frequenza di sintonizzazione di 50 kHz.

**Ricerca automatica della stazione:** con una pressione lunga sui tasti, si cerca la stazione successiva nella banda in modo ascendente o discendente.

**Selezione diretta della stazione**

Questa funzione può essere eseguita solo con il telecomando.

1. Esempio: Stazione su FM 107,10 MHz. Selezionare TUNER ed FM. Premere il tasto "--" sul telecomando. Immettere con i tasti numerici in successione i numeri 1, 0, 7, 1, 0.
2. Esempio: Stazione su FM 91,40 MHz. Selezionare TUNER ed FM. Premere il tasto "--" sul telecomando. Immettere con i tasti numerici in

successione i numeri 9, 1, 4, 0.



**Preimpostazione della stazione**

- È possibile salvare in memoria complessivamente 80 stazioni FM ed AM.
- Impostare la stazione desiderata (FM o AM). Aprire la memoria con il tasto MEMORY sul pannello frontale o il telecomando.
- Selezionare il numero della stazione desiderata con il tasto TONE/SKIP sul pannello frontale oppure con i tasti numerici sul telecomando.
- Il numero della stazione e l'indicatore MEM lampeggiano sul display.
- Premere nuovamente uno dei tasti MEMORY per salvare la stazione.
- Il numero della stazione smette di lampeggiare e l'indicatore MEM si spegne.
- Ripetere la procedura per salvare altre stazioni.

**Selezione delle stazioni preimpostate**

- Premere il tasto SOURCE ed impostare TUNER come fonte audio.
- Ruotare il pulsante TONE/SKIP sul pannello frontale o premere uno dei tasti PRESET sul telecomando per selezionare il numero della stazione desiderata.

La posizione della stazione può essere selezionata anche direttamente con i tasti numerici.



## Visualizzazione durante la modalità di funzionamento radio

### FM stereo:

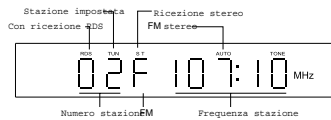

### FM mono:

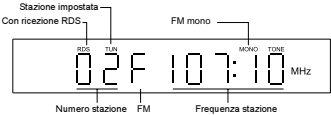

## FUNZIONI RDS (RADIO DATA SYSTEM) DEL SINTONIZZATORE

RDS è un sistema con il quale vengono trasmesse delle informazioni attraverso delle trasmissioni FM con il segnale del trasmettitore. L'MC 1 può visualizzare queste informazioni (attraverso il trasmettitore, la trasmissione ecc.) sul display. Le funzioni RDS possono essere impostate con il tasto DISPLAY del telecomando.

### Funzioni RDS del MC 1

- PS (Program Service Name): Mostra il nome del trasmettitore.
- PTY (Program Type Identification): Visualizza il tipo di trasmissione.
- RT (Radio Text): Mostra tutti i messaggi del trasmettitore.
- CT (Clock Time): Ora

Sequenza di visualizzazione in caso di azionamento ripetuto del tasto DISPLAY: PS, PTY, RT frequenza stazione, CT.

Se nonostante il segnale RDS una di queste funzioni non è supportata dal trasmettitore, sul display viene visualizzato "NONE".

### Messaggi sul display (con esempi)

- Cercare una stazione radio con segnale RDS, sul display la voce RDS è visualizzata in rosso.
- Il display mostra la frequenza radio e, se disponibile, il numero della preimpostazione del trasmettitore:



PS: Dopo circa 5 sec. viene visualizzato il nome del trasmettitore.

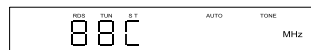

PTY: Se presente, viene visualizzato premendo sul tasto DISPLAY:



RT: Premere nuovamente DISPLAY.



Premendo nuovamente, viene visualizzata nuovamente la frequenza della stazione ed un'ulteriore pressione CT (l'ora).



## IMPOSTAZIONI DEL SUONO

### Impostazione del volume

Il volume può essere impostato con i regolatori VOLUME sul pannello frontale o sul telecomando. Sul display viene quindi visualizzata la voce VOL ed un valore compreso tra 00 e MAX (40).

### MUTE sul telecomando

Con questo tasto è possibile disattivare il volume. Sul display lampeggia la voce MUTING. Un'ulteriore pressione su questo tasto o una modifica del volume lo riattiva.

### Impostazione dei bassi/altezza

Premere il tasto TONE/SKIP/BAL sul pannello frontale del MC 1 o TONE/BAL sul telecomando ripetutamente fino a quando sul display viene visualizzata la voce BASS o TRE.

Impostare il suono ruotando il regolatore TONE/SKIP/BAL sulla parte frontale con i tasti PRESET sul telecomando.

### Modalità DSM Direct Source

Disattiva i regolatori del suono. Viene selezionato con il tasto TONE/SKIP/BAL sulla parte frontale oppure il tasto DS-MODE sul telecomando ed attivato e disattivato con TONE/SKIP/BAL o PRESET. (DSM ON = Regolatore suono disattivato).

### Impostazione del bilanciamento

Il bilanciamento viene selezionato come la regolazione del suono. Premere il relativo tasto fino a quando sul display appare L00 - 00R. Con TONE/SKIP/BAL o PRESET sarà quindi spostare il centro stereo verso sinistra o destra, ad es. verso sinistra: L10 - 00R.

## FUNZIONE SLEEP

- Questa funzione consente di impostare un tempo trascorso il quale l'apparecchio si spegne e passa automaticamente alla modalità di funzionamento standby.
- Premere il tasto SLEEP sul telecomando. Sul display appare:



- Premere nuovamente il tasto SLEEP e sul display apparire:



- Con il tasto SLEEP è possibile ridurre il tempo di spegnimento di rispettivi 10 minuti. Con SLEEP 00 si disattiva la modalità Sleep.
- Dopo aver impostato l'ora, il display passa automaticamente allo stato precedente. La modalità Sleep continua tuttavia ad essere visualizzata.

## ULTERIORI AVVERTENZE IMPORTANTI

### Cuffie

Sulla parte frontale del MC 1 è possibile collegare delle cuffie con una spina jack da 3,5mm.

Prima di eseguire tale operazione, impostare il volume su VOL 00.

Con le cuffie collegate, gli altoparlanti vengono disattivati automaticamente.

Si prega di considerare che un ascolto troppo alto con le cuffie può causare al proprio udito dei danni irreparabili!

### Line in (Pannello frontale)

Per collegare una fonte audio con una spina stereo jack da 3,5mm.

Gli altri attacchi analogici sulla parte posteriore del MC 1 sono realizzati per un cavo di collegamento Cinch.

Per ulteriori informazioni si prega di consultare il relativo manuale d'uso dell'apparecchio da collegare.

### Ingresso audio

L'MC 1 dispone di un preamplificatore audio di elevata qualità con equilibramento RIAA. A questo possono essere collegati solo un giradischi con sistema a magnete (MM) o un sistema Moving Coil con un valore di livello sonoro alto (High Output MC).

La maggior parte di questi apparecchi dispone di un cavo di massa supplementare. Si prega di avvitarlo sulla parte posteriore del MC 1 con la vite (10) per ridurre l'inclinazione al ronzio.

## DATI TECNICI

### Amplificatore

Potenza di uscita:

Potenza nominale	20 Hz – 20 kHz, THD < 1.0%, 4 Ohm	2 x 80 W
	20 Hz – 20 kHz, THD < 1.0%, 8 Ohm	2 x 60 W
Potenza ad impulsi	1 kHz, 4 Ohm	2 x 150 W

Gamma di frequenza:

	5 Hz – 100 kHz (-3.0 dB)
	20 Hz – 20 kHz (-0.5 dB)
Phono	20 Hz – 20 kHz (-1.0 dB)

Rapporto segnale rumore:	
CD/Aux/Line/Tape	95 dB
Phono	85 dB

Sensibilità / Impedenza d'ingresso:

AUX/Line/Tape	250 mV/33 kOhm
Phono	5 mV/47 kOhm

Regolazione dei suoni:

Bassi	±10 dB/ 100 Hz
Alti	±10 dB/ 10 kHz

### Sintonizzatore FM

Gamma di frequenza: 87.5 – 108 MHz

Rapporto segnale rumore:

Mono	75 dB
Stereo	70 dB

Rapporto armonico:

Mono	<0,25 %
Stereo	<0,50 %

### Sintonizzatore MW

Gamma di frequenza : 531-1602 MHz

Rapporto segnale rumore: 40 dB

### Altro

Dimensioni (L x A x P): 360 x 110 x 400 mm

Peso 8,9 kg

Consumo di energia elettrica:

Max	200 W
Standby	1.4 W

Con riserva di apportare modifiche tecniche.

## ÍNDICE

- 35 Accesorios**
- 36 Antes de empezar**
- 36 Precauciones de seguridad
- 36 Instrucciones de eliminación
- 37 Elementos operativos y conexiones**
- 37 Panel frontal
- 38 Control remoto
- 39 Panel posterior / conexiones
- 39 Instalación**
- 39 Altavoces
- 39 Antenas
- 39 Dispositivos auxiliares de audio
- 39 Primeros pasos
- 39 Control remoto
- 40 Funciones del MC 1**
- 40 Funciones del reproductor de CD
- 40 Funciones del sintonizador
- 41 Funciones RDS (servicio de datos de radio) del sintonizador
- 41 Configuración de sonido
- 41 Función de sueño
- 42 Otra información importante**
- 42 Especificaciones**

## ACCESORIOS

- 1) Manual de instrucciones
- 2) Control remoto
- 3) Baterías para control remoto (2 x AA)
- 4) Cable de alimentación
- 5) Antena AM en bucle
- 6) Antena FM de interior

1

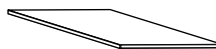

2

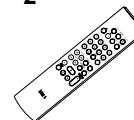

3



4

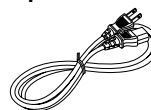

5



6



## ANTEZ DE EMPEZAR

Estimado cliente,  
Gracias por haber elegido el receptor SACD / CD MC 1 de Magnat.  
Lea la siguiente información detenidamente antes de comenzar a utilizar su MC1.

## PRECAUCIONES IMPORTANTES DE SEGURIDAD

- Lea detenidamente el manual de instrucciones antes del uso y manténgalo en un lugar seguro.
- Este dispositivo debe utilizarse únicamente con voltaje de 230 V / 50 Hz AC.
- Utilice el dispositivo únicamente a temperatura ambiente, entre 0°C y 40°C..
- Asegúrese de que existe ventilación suficiente para el dispositivo. Debe existir un espacio mínimo de 10 cm. entre los objetos situados en los laterales y las partes frontal y posterior del dispositivo:

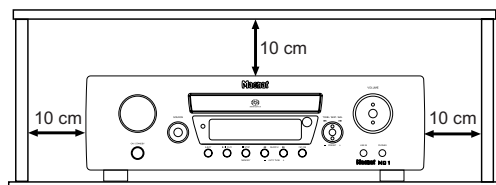

- No cubra las ranuras de ventilación con ningún objeto (p. ej. cortinas, periódicos, etc.) para asegurar la ventilación suficiente en el dispositivo. No coloque fuentes de calor, como radiadores, hornos, llamas desnudas u otros dispositivos que generen calor en las proximidades del dispositivo.
- No exponga el dispositivo y el control remoto a derrames o salpicaduras de agua, o altos niveles de humedad.
- El dispositivo tempoco debe utilizarse para colocar floreros u otros recipientes llenados de líquido.
- En caso de contacto con humedad o líquidos, retire inmediatamente el adaptador principal.
- Limpie el dispositivo utilizando únicamente un paño seco.
- No utilice productos de limpieza o disolventes químicos durante la limpieza. Ello podría dañar la superficie del dispositivo.
- No abra el dispositivo.
- El cable de alimentación debe funcionar correctamente. No continúe utilizando el dispositivo si existen señales visibles de deterioro en el cable de alimentación. Un cable deteriorado no debe ser reparado, sino reemplazado.
- No conecte ni extraiga el cable de alimentación con las manos húmedas.
- Consulte siempre con un especialista cualificado para cualquier operación de mantenimiento o reparación.

- Si no piensa utilizar el dispositivo durante un periodo prolongado de tiempo, apáguelo utilizando el interruptor de encendido (2) que se encuentra en la parte posterior del dispositivo (consulte la sección llamada "Panel posterior/conexiones").
- Extraiga la toma de alimentación si se producen tormentas.
- ¡Conecte el dispositivo utilizando un cable de alimentación de 3 terminales con conductor de masa (tierra)! Este cable forma parte de los accesorios originales. Utilice únicamente accesorios originales para la fuente de alimentación o un cable de alimentación que haya sido examinado con respecto a su seguridad (p. ej. con un certificado TÜV o VDE).
- No modifique de ningún modo la función de seguridad del enchufe de alimentación con conexión a masa. La toma con conexión a masa tiene dos contactos y un contacto protector de masa (un total de 3 contactos). El conductor de masa protector es importante para el funcionamiento seguro del dispositivo y debe estar en contacto con la toma de pared que suministre electricidad al dispositivo. Si el enchufe con conexión a masa del cable de alimentación suministrado no se puede conectar en su país, consulte con un electricista para cambiar el cable.



Este símbolo advierte al usuario de la presencia de altos niveles de tensión utilizados en el dispositivo, que podrían provocar descargas eléctricas.



Este símbolo advierte al usuario de la existencia de notas importantes en el manual de instrucciones adjunto que deben respetarse.



¡Atención! No abra es dispositivo!

Para evitar riesgos de incendio y descarga eléctrica, rogamos no exponer este aparato a la lluvia o la humedad.



Este símbolo informa al usuario de la existencia de un láser de clase 1 en el interior del dispositivo que no supone ninguna amenaza en el exterior del mismo.

## INSTRUCCIONES DE ELIMINACIÓN

De acuerdo con la Directiva Europea 2002/96/EC, todos los aparatos eléctricos y electrónicos deben ser eliminados por medio de puntos de recogida locales e independientes. Respete la normativa local y no elimine los aparatos usados junto a los residuos domésticos.

## ELEMENTOS OPERATIVOS Y CONEXIONES – PANEL FRONTAL

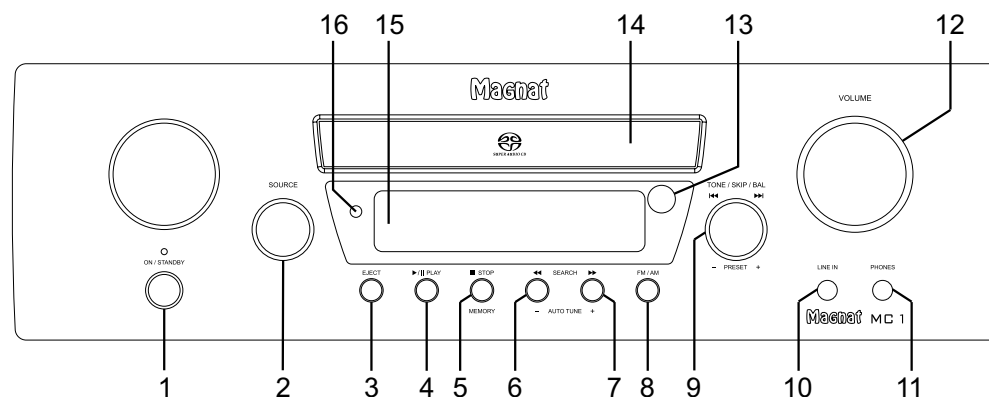
**1 Power**

Enciende el dispositivo si se encuentra en el modo de suspensión. Si el LED no se ilumina, accione el interruptor de alimentación que se encuentra en la parte posterior del dispositivo. De igual forma, le permite apagar el dispositivo si está encendido.

**2 Conmutador de selección de entrada**

Se utiliza para seleccionar la fuente de entrada (CD, SINTONIZADOR, FONOS, CINTA, AUX, LÍNEA). Dicha entrada se indica brevemente en la pantalla (15).

**3 Eject**

Abre o cierra el compartimento de CD.

**4 Play/Pause CD**

Inicia o pausa la reproducción de un CD.

**5 Stop/Memory**

En el modo CD:  
detiene un CD en reproducción.

En el modo de radio:  
abre la memoria interna de emisoras.

**6, 7 Search/Auto tuning**

En el modo CD:  
pulse brevemente este botón para activar la función de búsqueda (adelante/atrás); pulse el botón de nuevo para detener la función de búsqueda.

En el modo de radio:

Pulsación breve: cambia la frecuencia de sintonización en pasos de 50kHz (búsqueda manual de emisoras)  
Pulsación prolongada: Busca la siguiente emisora en la banda seleccionada (búsqueda automática de emisoras).

**8 FM/AM**

Cambia entre los modos FM stereo, FM mono y AM (sólo mono).

**9 Tone/Skip/Balance/Preset**

En el modo CD:  
gire el mando para seleccionar las pistas anterior y siguiente.

En el modo de radio: gire el mando para seleccionar una memoria de emisora.

El nivel de bajos, agudo y balance puede ajustarse pulsando el mando (pantalla:

BASS, TREBLE, L/R). Puede ajustar la opción correspondiente girando el mando. También permite activar el modo DSM (sonido directo), que desactiva todas las opciones de sonido.

**10 Line-in**

Conector de entrada estéreo de 3,5 mm para un dispositivo de audio auxiliar (p. ej. un reproductor MP3, etc).

**11 Auriculares**

Conector de salida estéreo de 3,5 mm para auriculares. Los altavoces se desactivarán durante el uso de este conector. Baje el volumen antes de conectar los auriculares.

**12 Mando de volumen**

Ajusta el volumen. El mando gira aproximadamente dos vueltas para recorrer todos los niveles de volumen disponibles. El volumen se mostrará en la pantalla (15). (VOL 00 - VOL 40/máx)

**13 Sensor del control remoto**

Apunte a este sensor durante el uso del control remoto.

**14 Compartimento del CD**

Inserte el CD en el compartimento con la etiqueta orientada hacia arriba.

**15 Pantalla**

Muestra la configuración actual.

**16 Pantalla SCD**

Indica si se ha insertado un SCD.

## ELEMENTOS OPERATIVOS Y CONEXIONES – CONTROL REMOTO

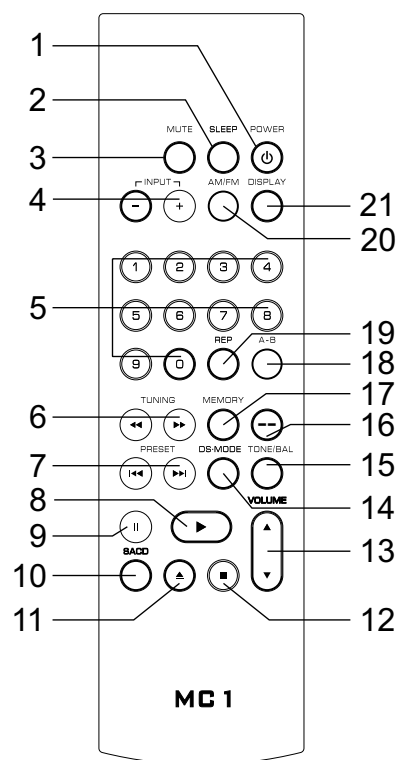
**1 Power**

Enciende el dispositivo si se encuentra en el modo de suspensión. Si el LED no se ilumina, accione el interruptor de alimentación que se encuentra en la parte posterior del dispositivo. De igual forma, le permite apagar el dispositivo si está encendido.

**2 Sleep**

Este botón activa el modo sueño. El tiempo de apagado se reducirá en 10 minutos cada vez que pulse este botón

(pantalla). Para desactivar el modo, pulse el botón varias veces hasta que aparezca 00 en la pantalla.

**3 Mute**

Activa o desactiva el dispositivo.

**4 Input (selección de entrada)**

Puede alternar la fuente de entrada pulsando varias veces este botón (CD, SINTONIZADOR, FONO, CINTA, AUX, LÍNEA). La fuente se mostrará en la pantalla.

**5 Teclado numérico**

**En el modo CD:**

Selección directa de una pista.

**En el modo de radio:** Selección directa de una emisora predefinida. En combinación con el botón - (16): introducción directa de una emisora.

**6 Search/Tuning**

**En el modo CD:**

pulse brevemente este botón para activar la función de búsqueda (adelante/atrás); pulse el botón de nuevo para detener la función de búsqueda.

**En el modo de radio:**

Pulsación breve: Cambia la frecuencia de sintonización en pasos de 50kHz (búsqueda manual de emisoras). Pulsación prolongada: Busca la siguiente emisora en la banda seleccionada (búsqueda automática de emisoras).

**7 Skip/Presets**

**En el modo CD:** Salta a la pista anterior / siguiente.

**En el modo de radio:** Salta a la emisora predefinida anterior / siguiente.

**8 Play**

Reproduce el CD si ha insertado alguno en el compartimento de CD.

**9 Pause**

Pausa un CD o continúa la reproducción de un CD pausado.

**10 SACC**

Cambia entre SACC y CD si se inserta un disco SACC (sólo en el caso de discos híbridos SACC).

**11 Eject**

Abre el compartimento del CD.

**12 Stop**

Detiene la reproducción del CD.

**13 Volume**

Aumenta (▲) o reduce (▼) el volumen.

**14 DS Mode**

Muestra el modo DSM (sonido directo). Este conmutador permite utilizar el dispositivo en modo lineal sin ecualización. Puede activar el DSM utilizando los botones PRESET (7). Si el modo DSM está desactivado se mostrará en la pantalla el mensaje "TONE".

**15 Tone/Balance**

Cambia entre la configuración de bajos, agudos y balance. La opción correspondiente se puede cambiar utilizando los botones PRESET (7).

**16 Botón --**

Este botón le permite introducir manualmente la frecuencia de la emisora con el teclado numérico.

**17 Memory**

Puede abrir la memoria de emisoras interna utilizando este botón.

**18 A-B**

Selecciona los puntos A y B para repetir una reproducción A-B.

**19 Repeat**

Selecciona la función de repetición durante la reproducción de un CD.

**20 AM/FM**

Selecciona entre los modos de radio AM, FM mono y FM stereo.

**21 Display**

Cambia entre la pantalla de hora y la fuente de entrada seleccionada. También se mostrará la función RDS seleccionada durante el uso de la radio.

## ELEMENTOS OPERATIVOS Y CONEXIONES – PANEL POSTERIOR / CONEXIONES

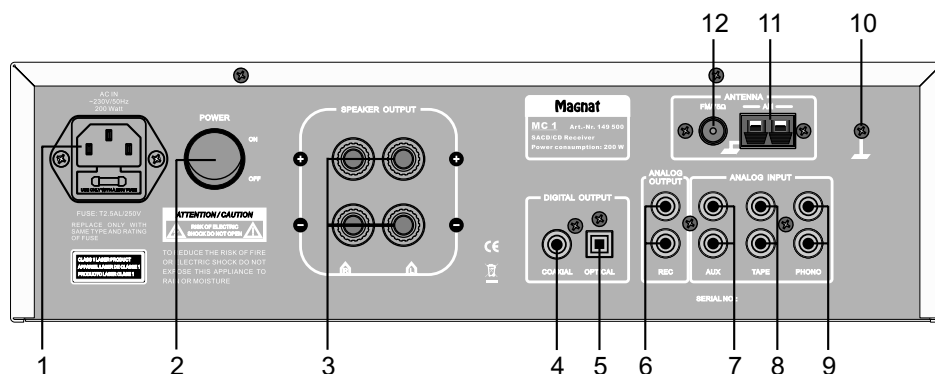

### 1 Conexión de alimentación

Para conectar el cable de alimentación suministrado.

### 2 Botón de encendido

Enciende el dispositivo si se encuentra en el modo de suspensión. Si el interruptor está en la posición "OFF", el dispositivo se desconecta de la alimentación principal.

### 3 Terminales de altavoz

Para la conexión de altavoces estéreo con una impedancia nominal de 4-8 ohmios (debe considerarse la polaridad correcta).

### 4/5 Salidas digitales

Permiten conectar dispositivos externos (como un grabador Minidisc) por medio de una salida coaxial (4) u óptica (5).

### 6 Salida REC

Salida de nivel fijo, p. ej. para conectar un grabador de cinta.

### 7 Entrada AUX

Esta es la conexión a la que debe conectar un reproductor de CD auxiliar o un sintonizador.

### 8 Entrada TAPE

Para la conexión de un grabador de cassette o de cinta.

### 9 Entrada PHONO

Entrada de nivel bajo con ecualización RIAA para reproductores grabadores con sistema magnético (MM).

### 10 Masa de cable de fono

Conecte aquí la conexión de masa del cable de fono.

### 11 Conexión de antena AM

Para conectar la antena AM en bucle suministrada.

### 12 Conexión de antena FM

Para conectar la antena FM de interior, o una antena doméstica.

## INSTALACIÓN

Coloque el dispositivo en una superficie firme y uniforme, prestando atención a las distancias mínimas.

## ALTAVOCES

Conecte los altavoces estéreo (impedancia de 4 a 8 ohmios) al panel posterior de la siguiente forma:

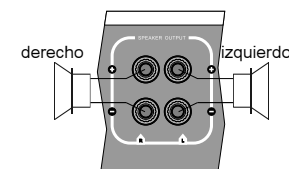

Utilice sólo cables de altavoces de alta calidad, con una sección mínima de 1,5 - 2,5 mm<sup>2</sup>. Pele aproximadamente 10 mm de cable y trence los extremos. Afloje los tornillos del terminal e inserte los extremos pelados en los orificios. Vuelva a apretar los tornillos del terminal. Asegúrese de que mantiene la polaridad correcta.

También puede utilizar cables prefabricados con conectores banana o cocodrilo de 4 mm.

## ANTENAS

Conecte la antena FM de interior o una antena doméstica (permite mejorar la recepción) al panel posterior del dispositivo (12), así como la antena AM en bucle (si lo necesita).

## EQUIPO DE SONIDO AUXILIAR

Conecte los dispositivos de sonido auxiliares (reproductores MP3, reproductores grabadores, etc.) a los conectores adecuados antes de comenzar a utilizar el MC 1.

## CONTROL REMOTO

Si utiliza el control remoto, apunte con él al sensor de infrarrojos del MC 1 (panel frontal/13).

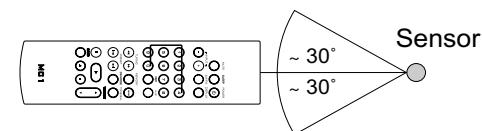

## FUNCIONES DEL MC 1

### FUNCIONES DEL REPRODUCTOR DE CD

#### Reproducir un CD

- Abra el compartimento de CD pulsando el botón EJECT.
- Inserte el CD en el compartimento (con la etiqueta orientada hacia arriba).
- Cierre el compartimento de CD pulsando el botón EJECT.
- Pulse PLAY para escuchar la primera pista del CD.

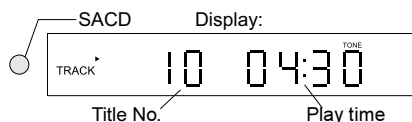

#### Pausar un CD

- Pulse el botón PLAY (PAUSE) para pausar un CD.
- Pulse de nuevo este botón para continuar con la reproducción del CD.

#### Seleccionar la pista directamente

- Gire el mando de TONE / SKIP hacia la derecha para seleccionar una pista posterior.
- Gire el mando hacia la izquierda para seleccionar una pista anterior.
- Pulse los botones PRESET en el control remoto.

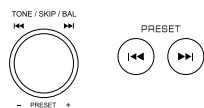

#### Buscar dentro de una pista

- Pulse el botón de búsqueda a la derecha/izquierda para buscar hacia

delante/atrás dentro de una pista. Pulse brevemente este botón para activar la función de búsqueda; pulse el botón de nuevo para detener la función de búsqueda.

- Pulse los botones TUNING en el control remoto.

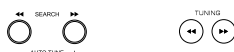

#### Detener la reproducción de un CD

Pulse uno de los botones STOP.



#### Modo de repetición de CD

La función de repetición sólo se puede activar utilizando el control remoto.

- Repetir una pista:**

Inicie el CD. El botón REP permite repetir la pista actual. Aparecerá lo siguiente en la pantalla:



- Repetir todo el CD:**

Inicie el CD. Pulse el botón REP dos veces. Aparecerá lo siguiente en la pantalla:



- Repetir desde el punto A al punto B:**

Inicie el CD. Pulse el botón A-B para fijar el punto A, deje que el CD se reproduzca hasta que llegue al punto B y pulse de nuevo el punto A-B.

- Detener la función de repetición:**

Pulse el botón REP varias veces hasta que no se ilumine ninguno de los símbolos anteriores en la pantalla.

### FUNCIONES DEL SINTONIZADOR

#### Seleccionar la banda de sintonía

- Seleccione el TUNING como fuente de audio utilizando el botón SOURCE (MC 1) o INPUT (en el control remoto).
- Seleccione AM mono, FM mono o FM stereo utilizando uno de los botones FM/AM.

#### Búsqueda automática de emisoras

- Seleccione el TUNER como fuente de audio y seleccione la banda (consulte la sección anterior).
- Utilice los botones de AUTO TUNE situados en la parte frontal del MC 1, o los botones de TUNING en el control remoto.

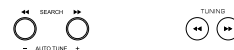

#### Búsqueda manual de emisoras:

Pulse brevemente cualquiera de estos botones para aumentar o reducir la frecuencia en pasos de 50 kHz.

**Búsqueda automática de emisoras:** Mantenga pulsados los botones para buscar la emisora anterior o siguiente en la banda.

#### Selección directa de emisora

Esta función sólo se puede activar utilizando el control remoto.

- Primer ejemplo:** establecer la emisora a FM 107,10 MHz. Seleccione el modo TUNER y FM. Pulse el botón "--" en el control remoto. Pulse el teclado numérico siguiendo la secuencia 1, 0, 7, 1, 0.
- Segundo ejemplo:** establecer la emisora a FM 91,40 MHz. Seleccione el modo TUNER y FM.

Pulse el botón "--" en el control remoto. Pulse el teclado numérico siguiendo la secuencia 9, 1, 4, 0.



#### Emisoras predefinidas

- Es posible almacenar en la memoria 80 emisoras FM y AM.
- Seleccione la emisora que desee (FM o AM). Abra la memoria pulsando el botón MEMORY situado en el panel frontal o en el control remoto.
- Seleccione el número de la emisora que desee utilizando el botón TONE/SKIP en el panel frontal o por medio del teclado numérico del control remoto.
- Se mostrará el número de la emisora y la palabra MEM en la pantalla.
- Pulse de nuevo los botones MEMORY para almacenar la emisora.
- El número de emisora dejará de parpadear y desaparecerá la palabra MEM.
- Repita el procedimiento para almacenar otras emisoras.

#### Selección de emisoras predefinidas

- Pulse el botón SOURCE y seleccione el sintonizador como fuente de audio.
  - Gire el mando TONE / SKIP en el panel frontal o pulse uno de los botones PRESET del control remoto para seleccionar el número de emisora que desee.
- También puede seleccionar la memoria de emisora utilizando el teclado numérico.



## Pantalla durante el uso de la radio

### FM stereo:

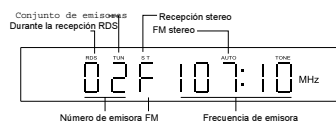

### FM mono:

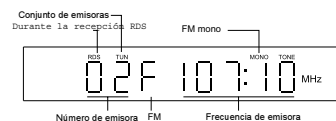

## FUNCIONES RDS (SERVICIO DE DATOS DE RADIO) DEL SINTONIZADOR

RDS es un sistema que ofrece información acerca de emisoras FM, y que se emite junto con la señal de la emisora. El MC1 puede mostrar dicha información (de emisora, emisión, etc.) en la pantalla. Las funciones RDS se pueden configurar utilizando el botón DISPLAY en el control remoto.

### Funciones RDS del MC1

- PS (nombre del servicio de programa): muestra el nombre del programa.
- PTY (identificación de tipo de programa): muestra el tipo de programa.
- RT (texto de radio): muestra toda la información del programa.
- CT (hora del reloj): hora.

Secuencia de pantalla al pulsar repetidamente el botón PANTALLA: PS, PTY, frecuencia de emisora RT, CT.

Si alguna de las funciones no es compatible a pesar de la recepción de una señal RDS aparecerá en la pantalla el mensaje "NONE".

### Mensajes de la pantalla (con ejemplos)

- Al encontrar una emisora de radio con señal RDS se mostrará RDS en rojo en la pantalla.
- La pantalla mostrará frecuencia de la emisora y, si está disponible, el número de la memoria de emisora:

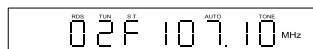

PS: el nombre de la emisora se mostrará después de aproximadamente 5 segundos.



PTY: se mostrará, si está disponible, al pulsar el botón DISPLAY:



RT: pulse de nuevo el botón DISPLAY.



Al pulsar de nuevo el botón se mostrará la frecuencia de la emisora. Si pulsa el botón de nuevo se mostrará el CT (hora).



## CONFIGURACIÓN DE SONIDO

### Fijar el volumen

Puede ajustar el volumen utilizando el control VOLUME situado en el panel frontal o en el control remoto. Aparecerá entonces en la pantalla VOL y un valor entre 00 y MAX (40).

### MUTE en el control remoto

Es posible desactivar el sonido utilizando este botón. Se mostrará la palabra MUTING en la pantalla.

Es posible volver a activar el sonido pulsando de nuevo este botón o cambiando el volumen.

### Ajustar el nivel de bajos/agudos

Pulse repetidamente el botón TONE / SKIP / BAL en el panel frontal del MC1 o TONE / BAL en el control remoto hasta que aparezca en la pantalla BASS o TRE.

Ajuste el tono girando el mando TONE / SKIP / BAL en el panel frontal o utilizando los botones PRESET en el control remoto.

### DSM (Direct Source Mode)

Desactiva el regulador de tono. Puede seleccionar este modo utilizando el botón de TONE / SKIP / BALANCE en el panel frontal, o utilizando el botón DS-MODE del control remoto.

Puede activar o desactivar el modo utilizando el botón TONE / SKIP / BAL o PRESET. (DSM ON = regulador de tono desactivado).

### Ajustar el balance

La configuración de balance se selecciona de la misma forma que el regulador de tono. Pulse repetidamente el botón correspondiente hasta que aparezca en la pantalla L00 - 00R.

Es posible ajustar el balance a la izquierda o la derecha utilizando los botones TONE / SKIP / BAL o PRESET; por ejemplo, al ajustar el balance a la izquierda: L10 - 00R.

## FUNCIÓN SLEEP

- Esta función le permite fijar un tiempo después del cual el dispositivo se apagará automáticamente y se suspenderá.
- Pulse el botón SLEEP en el control remoto. Aparecerá lo siguiente en la pantalla:



- Pulse de nuevo el botón SLEEP. Se mostrará lo siguiente en la pantalla:



- Puede reducir el tiempo de apagado a intervalos de 10 minutos utilizando el botón SLEEP. El modo sueño se desactiva en el valor SLEEP 00.
- Después de fijar el tiempo la pantalla volverá automáticamente a su estado anterior. No obstante, podrá ver si está activo el modo sueño en la pantalla.

## OTRA INFORMACIÓN IMPORTANTE

### Auriculares

Puede conectar unos auriculares utilizando el conector estéreo de 3,5 mm situado en el panel frontal del MC 1.

Antes de hacerlo, fije el volumen a VOL 00.

El sonido de los altavoces se desconectará automáticamente al insertar los auriculares.

¡Recuerde que escuchar música con los auriculares a un nivel de volumen muy alto podría causar daños irreparables en el oído!

### Line in (panel frontal)

Se utiliza para conectar una fuente de audio con un conector estéreo de 3,5 mm.

Las demás conexiones analógicas del panel posterior del MC 1 han sido diseñadas para cables RCA.

Si tiene alguna duda, consulte el manual de instrucciones del dispositivo.

### Entrada Phono

El MC 1 tiene un preamplificador de fono de alta calidad con ecualizador RIAA. En este terminal sólo pueden conectarse reproductores con sistema magnético (MM) o sistema de bobina móvil con un alto nivel de salida (MC de alta salida).

La mayoría de estos dispositivos tiene un cable de masa adicional. Conecte este terminal al panel posterior del MC 1 utilizando el tornillo (10) para minimizar el grado de zumbido.

## ESPECIFICACIONES

### Amplificador

Potencia de salida:

Potencia nominal	20 Hz – 20 kHz, THD < 1.0%, 4 ohmios	2 x 80 W
	20 Hz – 20 kHz, THD < 1.0%, 8 ohmios	2 x 60 W
Potencia de pulsación 1 kHz, 4 Ohm		2 x 150 W

Respuesta de frecuencia:

	5 Hz – 100 kHz (-3.0 dB)
	20 Hz – 20 kHz (-0.5 dB)
Phono	20 Hz – 20 kHz (-1.0 dB)

Distancia de voltaje sofométrico:

CD/Aux/Line/Tape	95 dB
Phono	85 dB

Nivel/impedancia de entrada:

AUX/Line/Tape	250 mV/33 kohmios
Phono	5 mV/47 kohmios

Ecualización:

Bajos	±10 dB/ 100 Hz
Agudos	±10 dB/ 10 kHz

### Sintonizador FM

Respuesta de frecuencia : 87.5 – 108 MHz

Distancia de voltaje sofométrico:

Mono	75 dB
Stereo	70 dB

Coefficiente de distorsión:

Mono	<0,25 %
Stereo	<0,50 %

### Sintonizador AM

Respuesta de frecuencia: 531-1602 MHz

Distancia de voltaje sofométrico: 40 dB

### Miscelánea

Dimensiones (A x A x P): 360 x 110 x 400 mm

Peso: 8,9 kg

Consumo eléctrico:

Max	200 W
En suspensión	1.4 W

Reservados los derechos de realizar cambios técnicos.

**СОДЕРЖАНИЕ**

**43 Принадлежности**

**44 Перед включением**  
 44 Указания по безопасности  
 44 Указания по утилизации

**45 Элементы управления и разъемы**  
 45 Передняя панель  
 46 Пульт дистанционного управления  
 47 Задняя сторона/разъемы

**47 Установка**  
 47 Динамики  
 47 Антенны  
 47 Дополнительные аудиоприборы  
 47 Включение  
 47 Пульт дистанционного управления

**48 Функции MC 1**  
 48 Функции проигрывателя CD  
 48 Функции тюнера  
 49 Функции RDS (Radio Data Service) тюнера  
 49 Регулирование звучания  
 49 Функция засыпания

**50 Прочие важные указания**

**50 Технические данные**

**ПРИНАДЛЕЖНОСТИ**

1. Руководство по эксплуатации
2. / 3. Пульт дистанционного управления в комплекте с батареей
4. сетевом кабеле
5. Рамочная антенна диапазона метровых волн
6. Внутренняя антенна диапазона УКВ

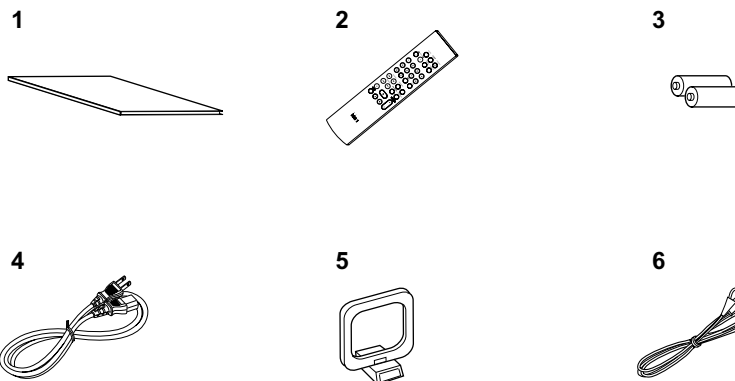

## ПЕРЕД ВКЛЮЧЕНИЕМ

Уважаемый покупатель!

Благодарим Вас за решение приобрести ресивер-проигрыватель SACD/CD Magnat MC 1.

Пожалуйста, внимательно прочитайте следующую информацию перед включением MC1.

## ВАЖНЫЕ УКАЗАНИЯ ПО БЕЗОПАСНОСТИ

- Перед использованием устройства внимательно прочитайте руководство по эксплуатации и сохраните его.
- Это устройство предназначено исключительно для эксплуатации от переменного напряжения 230 В / 50 Гц.
- Эксплуатируйте устройство только при температуре окружающей среды/в помещении в диапазоне от 0°C до 40°C.
- Позаботьтесь о достаточной вентиляции устройства. Необходимо соблюдать минимальное расстояние от устройства к другим предметам в 10 см по бокам, сзади и сверху.

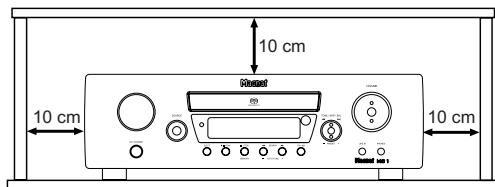

- Вентиляционные отверстия не должны закрываться предметами (например, занавесками, газетой), чтобы обеспечить достаточную вентиляцию устройства. Не располагать вблизи устройства источники тепла, такие как радиаторы, плиты, открытое пламя, которые генерируют тепло.
- Не подвергать устройство и пульт ДУ воздействию воды, а также водяных капель и брызг и высокой влажности воздуха.
- Кроме того, на устройство ни в коем случае не следует ставить вазы или другие сосуды, наполненные жидкостью.
- В случае контакта с влагой или жидкостью немедленно отсоедините устройство от сети питания.
- Вытирать устройство можно только сухой салфеткой.
- Не используйте чистящие средства или химические растворители, так как они могут повредить поверхность.
- Никогда не открывайте устройство
- Сетевой кабель должен быть всегда готов к эксплуатации. Если на сетевом кабеле будут обнаружены повреждения, эксплуатировать устройство больше нельзя. Поврежденный кабель ремонтировать нельзя, его нужно заменить.

- Не присоединять и не отсоединять сетевой кабель влажными руками.
- Работами по техническому обслуживанию и ремонту устройства должны заниматься только квалифицированные специалисты.
- Если устройство не используется в течение продолжительного времени, его следует выключить с помощью сетевого выключателя (2) на задней стороне устройства (см. главу «Задняя сторона/разъемы»).
- Во время грозы вынимать сетевой выключатель из розетки.
- Подключать устройство только трехполюсным сетевым кабелем с защитным проводником (землей)! Он входит в комплект оригинальных принадлежностей. Используйте только эти оригинальные принадлежности для подачи питания или сетевой кабель, проверенный на предмет безопасности (напр., сертификат TÜV или СНЭ).
- Штекер с защитным контактом должен быть полностью работоспособным. Штекер с защитным контактом оснащен двумя контактами и дополнительно контактом защитного провода, то есть всего 3 контактами. Контакт защитного провода важен для эксплуатационной безопасности и должен соприкоснуться с контактом защитного провода сетевой настенной розетки, откуда на устройство подается ток. Если штекер с защитным контактом сетевого кабеля из оригинального комплекта не подходит к сетевой розетке (подача тока) в Вашей стране, обратитесь к специалисту на предмет замены кабеля.



Этот символ предупреждает пользователя о том, что внутри устройства используется высокое напряжение, которое может привести к опасным ударам тока.



Этот символ указывает пользователю устройства на то, что в прилагаемом руководстве по эксплуатации имеются важные указания, которым обязательно нужно следовать.



Не открывать! Опасность электрического удара!  
Чтобы уменьшить опасность возгорания или электрического удара, необходимо защищать устройство от дождя или влаги.



Этот символ указывает пользователю устройства на то, что внутри устройства работает луч лазера класса 1, который не может привести к возникновению опасного излучения за пределами устройства.

## УКАЗАНИЯ ПО УТИЛИЗАЦИИ

Согласно европейской директиве 2002/96/ЕС все электрические и электронные приборы для утилизации должны сдаваться отдельно в местные сборные пункты. Пожалуйста, выполняйте местные предписания и не выбрасывайте старые устройства вместе с обычным домашним мусором.

## ЭЛЕМЕНТЫ УПРАВЛЕНИЯ И РАЗЪЕМЫ – ПЕРЕДНЯЯ ПАНЕЛЬ

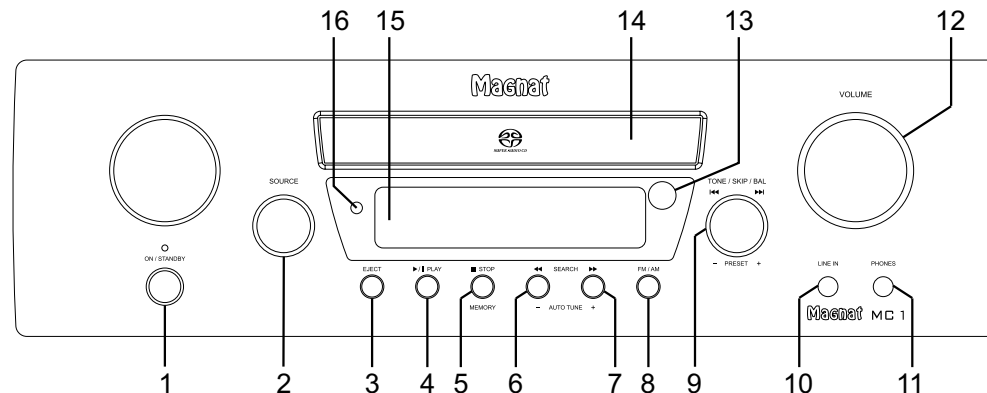
**1 Power**

Включает устройство, если оно находится в режиме ожидания. Если светодиод не горит, нужно включить сетевой выключатель на задней стороне устройства. И наоборот, устройство можно переключить из режима Power в режим ожидания.

**2 Переключатель входных источников**

Для выбора входного источника (CD, TUNER, PHONO, TAPE, AUX, LINE). Они на некоторое время выводятся на дисплей (15).

**3 Eject**

Открывает или закрывает лоток для CD.

**4 Play/Pause CD**

Начинается или останавливается воспроизведение CD.

**5 Stop/Memory**

**Работа с CD:** Останавливает воспроизводящийся CD.

**Радио:** Открывает внутреннее запоминающее устройство для предварительной настройки станций.

**6, 7 Search/Auto tuning**

**Работа с CD:** Нажатия на кнопку достаточно для начала поиска (вперед/назад), еще одно нажатие останавливает поиск. **Радио:**

**Короткое нажатие:** Изменяет частоту приема шагами в 50 кГц (ручной поиск станций)

**Продолжительное нажатие:** Ищет следующую станцию в выбранном диапазоне частот (автоматический поиск станций)

**8 FM/AM**

Производит переключение между FM stereo, FM mono и AM (только mono).

**9 Tone/Skip/Balance/Preset**

**Работа с CD:** Посредством поворачивания можно выбирать следующие и предыдущие композиции.

**Радио:** Посредством поворачивания можно вызвать предварительно настроенные станции.

После нажатия на кнопку можно регулировать басы, высокие частоты и баланс (дисплей: BASS, TREBLE, L/R). Посредством поворачивания можно изменять соответствующие настройки. Кроме того, можно включить режим DSM (Direct Sound Mode), который отключает любую настройку звучания.

**10 Line-in**

Вход для контактного штекера 3,5 мм стерео для дополнительного аудиоисточника MP3-проигрыватель и т.п.).

**11 Наушники**

Выход для контактного штекера 3,5 мм стерео от наушников. При использовании наушников динамики самостоятельно отключаются. Если Вы подключаете наушники, установите громкость на низкий уровень.

**12 Регулятор громкости**

Регулирует громкость. Для регулирования громкости с минимальной до максимальной нужно примерно 2 оборота. При этом показания громкости выводятся на дисплей (15). (VOL 00 - VOL 40/max)

**13 Датчик для дистанционного управления**

Чтобы использовать пульт дистанционного управления, цельтесь им в эту точку.

**14 Лоток для CD**

Положите CD стороной с надписью вверх на этот лоток.

**15 Display**

На дисплее выводятся данные о произведенных настройках.

**16 Индикатор наличия SACD**

Показывает, вставлен ли SACD.

**ЭЛЕМЕНТЫ УПРАВЛЕНИЯ И РАЗЪЕМЫ – ПУЛЬТ ДИСТАНЦИОННОГО УПРАВЛЕНИЯ**

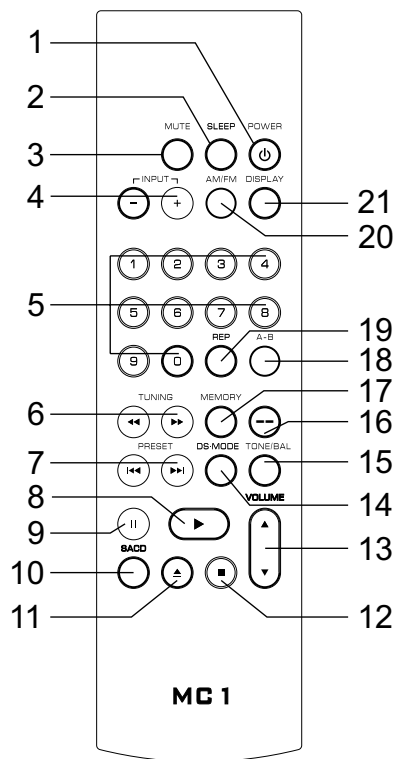

**1 Power**

Включает устройство, если оно находится в режиме ожидания. Если светодиод не горит, нужно включить сетевой выключатель на задней стороне устройства. И наоборот, устройство можно переключить из режима Power в режим ожидания.

**2 Sleep**

Эта кнопка активизирует режим ожидания. После каждого нажатия на кнопку период времени до момента

выключения уменьшается на 10 минут (дисплей). Для отключения режима нажимайте на кнопку до тех пор, пока на дисплее не появится 00.

**3 Mute**

Отключает и снова включает звук.

**4 Input (Выбор входа)**

После каждого нажатия на эту кнопку производится переход на другой аудиосource (CD, TUNER, PHONO, TAPE, AUX, LINE). Информация об источнике выводится на дисплее.

**5 Кнопки с цифрами**

**Работа с CD:** Прямой выбор композиции.  
**Радио:** Прямой выбор предварительно настроенной станции. Вместе с кнопкой -- (16): Прямой ввод частоты станции.

**6 Search/Tuning**

**Работа с CD:** Нажатия на кнопку достаточно для начала поиска (вперед/назад), еще одно нажатие останавливает поиск.

**Радио:** Короткое нажатие: Изменяет частоту приема шагами в 50 кГц (ручная настройка станции)  
 Продолжительное нажатие: Ищет следующую станцию в выбранном диапазоне частот (автоматическая настройка станции)

**7 Skip/Presets**

**Работа с CD:** Переход к следующей или предыдущей композиции.

**Радио:** Переходит вперед/назад к следующей настроенной станции.

**8 Play**

Если в лотке находится CD, после нажатия на эту кнопку начинается его воспроизведение.

**9 Pause**

Останавливает воспроизводящийся CD или возобновляет его воспроизведение.

**10 SACD**

Если на лотке находится SACD, производит переключение между слоями SACD и CD. (Возможно только в случае с гибридными дисками SACD.)

**11 Eject**

Открывает лоток для CD.

**12 Stop**

Останавливает воспроизведение CD.

**13 Volume**

Увеличивает (▲) или уменьшает (▼) громкость.

**14 DS Mode**

Индикация DSM (режим Direct Sound). Таким образом устройство переключается на линейную работу без регулирования звучания. Переключение на DSM может

производиться с помощью кнопок PRESET (7). Если режим DSM отключен, на дисплее выводится сообщение "TONE"

**15 Tone/Balance**

Выбор между регулированием басов, высоких частот и баланса. С помощью кнопок PRESET (7) можно изменять конкретную настройку.

**16 -- Кнопка**

Эта кнопка делает возможным ввод частоты станции с помощью кнопок с цифрами.

**17 Memory**

С помощью этой кнопки можно вызвать данные из внутренней памяти для станций.

**18 A-B**

Отмечает точки A и B для повтора воспроизведения A-B.

**19 Repeat**

Выбор функции повтора при воспроизведении CD.

**20 AM/FM**

Выбор в режиме радио между AM, FM mono и FM stereo

**21 Display**

Выбор между индикацией часов и выбранного входного источника. В режиме радио индицируется и выбранная функция RDS.

## ЭЛЕМЕНТЫ УПРАВЛЕНИЯ И РАЗЪЕМЫ – ЗАДНЯЯ СТОРОНА/РАЗЪЕМЫ

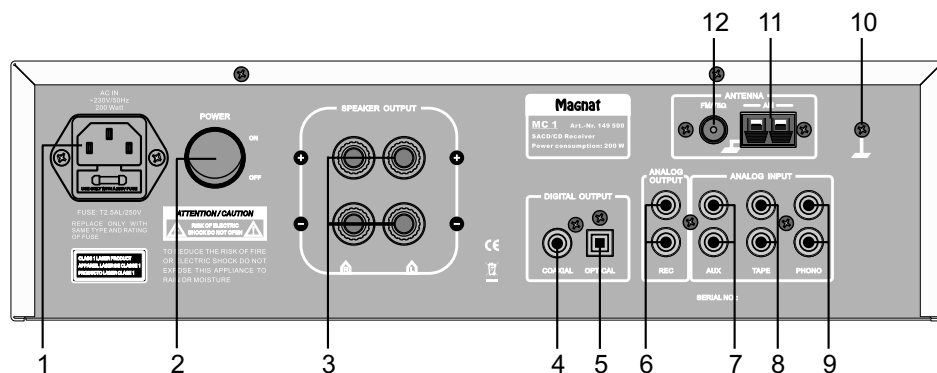

### 1 Подключение к сети

Для подключения входящего в комплект сетевого кабеля.

### 2 Сетевой выключатель

Включает устройство и переводит его в режим ожидания. Если выключатель находится в положении "OFF", устройство отделено от сети.

### 3. Разъемы для подключения динамиков

Для подключения пары стереодинамиков с импедансом в 4-8 Ом с учетом правильной полярности.

### 4/5 Цифровые выходы

Для подключения внешних устройств (напр., устройства для записи минидисков) через коаксиальный (4) или оптический (5) цифровой выход.

### 6 Выход REC

Выход с постоянным уровнем, напр., для подключения кассетного магнитофона.

### 7 Вход AUX

Сюда можно подключить, напр., дополнительный CD-проигрыватель или тюнер.

### 8 Вход TAPE

Для подключения кассетного магнитофона или ленточного магнитофона.

### 9 Вход PHONO

Вход с низким уровнем с коррекцией RIAA для проигрывателей пластинок с магнитной системой (MM).

### 10 Масса для фонокабеля

Сюда привинчивается клемма для соединения с корпусом фонокабеля.

### 11 Антенный ввод AM

Для подключения прилагаемой рамочной антенны AM.

### 12 Антенный ввод FM

Для подключения прилагаемой внутренней антенны FM или домашней антенны установки.

## УСТАНОВКА

Установите устройство с учетом минимальных расстояний на прочную, ровную поверхность.

### Динамики

Стереодинамики (импеданс от 4 до 8 Ом) подключаются на задней стороне устройства следующим образом:

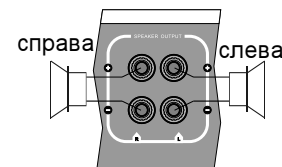

Используйте только качественные аудиокабели для динамиков с сечением минимум 1,5 – 2,5 мм<sup>2</sup>. Зачистите изоляцию на кабелях на участке примерно в 10 мм и скрутите концы. Ослабьте по очереди зажимные винты и вставьте концы без изоляции в отверстия по бокам. Снова затяните зажимные винты. Обязательно следите за правильной полярностью.

Вы также можете воспользоваться заранее разделанным кабелем с банановым штекером на 4 мм или зажимами.

### Антенны

Внутреннюю УКВ-антенну или домовую антенну (обеспечивает лучший прием) подключайте на задней стороне устройства (12), это касается и рамочной антенны для метровых волн (если она нужна).

### Дополнительные Аудиоприборы

Дополнительные аудиоприборы (проигрыватели MP3, проигрыватели пластинок и т.д.) перед включением MC 1 подключаются к соответствующим разъемам.

### Пульт Дистанционного Управления

Для использования пульта дистанционного управления направляйте его на инфракрасный датчик на MC 1 (передняя панель/13).

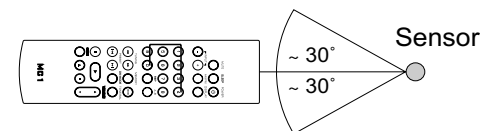

## ФУНКЦИИ MC 1

### ФУНКЦИИ ПРОИГРЫВАТЕЛЯ CD

#### Воспроизведение CD

- Откройте лоток для CD, для этого нажмите на кнопку EJECT.
- Вложите CD в лоток (стороной с надписями вверх).
- Закройте лоток, для этого нажмите на EJECT.
- Нажмите на PLAY, чтобы услышать первую композицию.

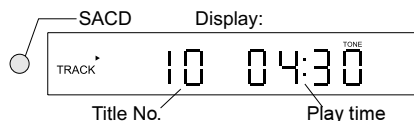

#### Пауза CD

- Нажмите на кнопку PLAY(PAUSE), чтобы остановить CD.
- Нажмите на эту кнопку еще раз, чтобы продолжить воспроизведение CD.

#### Прямой выбор композиции

- Поверните регулятор TONE/SKIP направо, чтобы выбрать композицию со следующим номером.
- Поверните регулятор влево, чтобы выбрать композицию с предыдущим номером.
- На пульте ДУ нажимайте на кнопки PRESET.

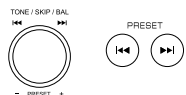

#### Поиск в пределах одной композиции

- Нажмите на правую/левую кнопку SEARCH, чтобы произвести поиск в пределах одной композиции вперед

или назад. После короткого нажатия на кнопку поиск начинается, еще одно нажатие останавливает поиск.

- На пульте ДУ используйте кнопки TUNING.



#### Остановка воспроизведения CD

Для этого используйте кнопки STOP.



#### Режим повтора (repeat) CD

Повтор воспроизведения можно включать только с пульта ДУ.

- Повтор воспроизведения одной композиции:
- Начать воспроизведение CD. После нажатия на кнопку REP текущая композиция повторяется. На дисплее появляется:



- Повтор воспроизведения всего CD: Начать воспроизведение CD. Нажать на кнопку REP два раза. На дисплее появляется:



- Повтор воспроизведения от точки A до точки B: Начать воспроизведение CD. В точке A нажать кнопку A-B, после этого CD должен дойти до точки B, задать эту точку повторным нажатием кнопки A-B.

- Остановить повтор воспроизведения:

Нажимайте на кнопку REP до тех пор, пока на дисплее не исчезнут все приведенные выше символы.

### ФУНКЦИИ ТЮНЕРА

#### Выбор радиодиапазона

- С помощью SOURCE (MC 1) или INPUT (пульт ДУ) выберите в качестве аудиоисточника TUNER.
- Выберите с помощью одной из кнопок FM/AM в качестве радиодиапазона AM mono, FM mono или FM stereo.

#### Автоматический поиск станции

- Выберите TUNER в качестве аудиоисточника и диапазон (см. выше).
- Воспользуйтесь кнопками AUTO TUNE на передней панели MC 1 или кнопками TUNING на пульте ДУ.



Ручной поиск станции: Короткое нажатие на кнопки увеличивает или уменьшает частоту на 50 кГц.

Автоматический поиск станции: Продолжительное нажатие на кнопки приводит к поиску следующей станции выше или ниже по частоте.

#### Прямой выбор станции

Эта функция доступна только с пульта ДУ.

- 1. пример: Станция на FM 107,10 МГц. Выбрать TUNER и FM.

Нажмите на кнопку "--" на пульте ДУ. С помощью кнопок с цифрами последовательно введите 1, 0, 7, 1, 0.

- 2. пример: Станция на FM 91,40 МГц. Выбрать TUNER и FM. Нажмите на кнопку "--" на пульте ДУ. С помощью кнопок с цифрами последовательно введите 9, 1, 4, 0.



#### Предварительная настройка станций

- Ввести в память можно в общей сложности 80 станций диапазонов FM и AM.
- Настройте нужную станцию (FM или AM). Откройте память с помощью кнопки MEMORY на передней панели или пульта ДУ.
- Выберите желаемый номер станции с помощью кнопки TONE/SKIP на передней панели или с помощью кнопок с цифрами на пульте ДУ.
- Номер станции и символ MEM мигают на дисплее.
- Снова нажмите на одну из кнопок MEMORY, чтобы ввести станцию в память.
- Номер станции перестает мигать, а символ MEM гаснет.
- Повторите процедуру, чтобы ввести в память другие станции.

#### Выбор предварительно настроенной станции

- Нажмите на кнопку SOURCE и установите в качестве аудиоисточника TUNER.



- Поверните регулятор TONE/SKIP на передней панели или нажмите одну из кнопок PRESET на пульте ДУ, чтобы выбрать нужный номер станции.

Станцию в памяти можно выбрать и напрямую с помощью кнопок с цифрами.

**Индикация во время работы радио**

**FM stereo:**



**FM mono:**



**ФУНКЦИИ RDS (RADIO DATA SERVICE) ТЮНЕРА**

RDS – это система, с помощью которой во время передач в диапазоне УКВ вместе с сигналом станции передается дополнительная информация. На MC 1 эта информация (о станции, передаче и т.д.) может выводиться на дисплей. Функции RDS можно устанавливать с помощью кнопки DISPLAY на пульте ДУ.

**Функции RDS MC 1**

- PS (Program Service Name): Показывает название станции.
- PTY (Program Type Identification): Показывает тип передачи.
- RT (Radio Text): Показывает все сообщения станции.
- CT (Clock Time): Время

Последовательность показа при последовательном нажатии на кнопку DISPLAY: PS, PTY, частота станции RT, CT.

Если несмотря на сигнал RDS одна из этих функций станцией не поддерживается, на дисплее появляется сообщение "NONE".

**Сообщения на дисплее (с примерами)**

- Если Вы ищете станцию с сигналом RDS, на дисплее показывается красный символ RDS.
- Дисплей показывает частоту станции и, если имеется, заданный номер станции.

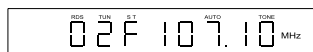

PS: Примерно через 5 секунд начинает показываться название станции:

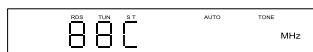

PTY: Показывается, в случае наличия, после нажатия на кнопку DISPLAY.

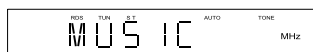

RT: Еще раз нажать на DISPLAY.



Еще одно нажатие выводит частоту станции, а еще одно – CT (время).



**РЕГУЛИРОВАНИЕ ЗВУЧАНИЯ**

**Регулирование громкости**

Громкость можно настраивать с помощью регулятора VOLUME на передней панели или на пульте ДУ. На дисплее появляется VOL и значение в диапазоне от 00 до MAX (40).

**MUTE на пульте ДУ**

С помощью этой кнопки отключается звук. На дисплее мигает MUTING. Еще одно нажатие на эту кнопку или изменение уровня громкости снова включает звук.

**Настройка басов/высоких частот**

Нажимайте кнопку TONE/SKIP/BAL на передней панели MC 1 или TONE/BAL на пульте ДУ пока на дисплее не появится BASS или TRE.

Настраивайте звучание с помощью поворачивания регулятора TONE/SKIP/BAL на передней панели или с помощью кнопок PRESET на пульте ДУ.

**Режим DSM (Direct Source Modus)**

Отключает регулятор звучания. Выбирается с помощью кнопки TONE/SKIP/BAL на передней панели или кнопки DS-MODE на пульте ДУ и включается/выключается с помощью TONE/SKIP/BAL или PRESET. (DSM ON = Регулятор звучания выкл.).

**Регулирование баланса**

Баланс выбирается как и регулирование звучания. Нажимать соответствующую кнопку до тех пор, пока на дисплее не появится L00 - 00R. С помощью TONE/SKIP/BAL или PRESET стереобазу можно передвинуть налево или направо, напр., налево: L10 - 00R.

**РЕГУЛИРОВАНИЕ ЗВУЧАНИЯ**

Эта функция позволяет установить время, после которого устройство выключается и автоматически переходит в режим ожидания.

- Нажмите на кнопку SLEEP на пульте ДУ. На дисплее появляется:



- Еще раз нажмите кнопку SLEEP и на дисплее появится:



- С помощью кнопки SLEEP время выключения можно сокращать шагами по 10 минут. На SLEEP 00 режим засыпания отключается.

- После настройки времени дисплей автоматически переходит в предыдущее состояние. Но включенный режим засыпания продолжает индицироваться.

## ПРОЧИЕ ВАЖНЫЕ УКАЗАНИЯ

### Наушники

- Наушники можно подключить с помощью тюльпанного штекера на 3,5 мм, вставив его в разъем на передней панели MC 1.
- Прежде чем сделать это, установите громкость на VOL 00.
- Если подключаются наушники, динамики автоматически отключаются.
- Помните о том, что слишком громкое звучание в наушниках может нанести Вашему слуху непоправимый ущерб.

### Line in (передняя панель)

- Для подключения аудиоисточника с помощью тюльпанного штекера стерео на 3,5 мм.

Другие аналоговые разъем на задней стороне MC 1 предназначены для соединительного кабеля с тюльпанным штекером.

Если у Вас есть дополнительные вопросы, обратитесь к руководству по эксплуатации конкретного прибора.

### Вход Phono

- MC 1 располагает качественным предварительным усилителем фоно с коррекцией RIAA. Сюда можно подключать только проигрыватели пластинок с магнитной системой (MM) или системой Moving Coil с выходом с высоким уровнем (High Output MC).
- Большинство этих устройств оснащены дополнительным электрическим соединением через корпус. Привинтите его на задней стороне MC 1 с помощью винта (10), чтобы свести тенденцию к искажению звука к минимуму.

## ТЕХНИЧЕСКИЕ ДАННЫЕ

### Усилитель

выходная мощность:

Номинальная мощность	20 Гц – 20 кГц, THD < 1.0%, 4 Ом	2 x 80 Ватт
	20 Гц – 20 кГц, THD < 1.0%, 8 Ом	2 x 60 Ватт
Импульсная мощность	1 к Гц, 4 Ом	2 x 150 Ватт

Частотная характеристика:

	5 Гц – 100 кГц (-3.0 дБ)
	20 Гц – 20 кГц (-0.5 дБ)
Phono	20 Гц – 20 кГц (-1.0 дБ)

Отношение сигнал/шум:

CD/Aux/Line/Tape	95 дБ
Phono	85 дБ

Чувствительность на входе / Входное полное сопротивление:

AUX/Line/Tape	250 мВ/33 кОм
Phono	5 мВ/47 кОм

Регулирование звучания::

Басы	±10 дБ / 100 Гц
Высокие	±10 дБ / 10 кГц

### УКВ-тюнер

Диапазон частот: 87.5 – 108 МГц

Отношение сигнал/шум:

Mono	75 дБ
Stereo	70 дБ

Общий коэффициент нелинейных искажений:

Mono	<0,25 %
Stereo	<0,50 %

### МВ-тюнер

Диапазон частот: 531-1602 МГц

Отношение сигнал/шум: 40 дБ

### Прочее

Размеры (Ш x В x Г): 360 x 110 x 400 мм

Вес: 8,9 кг

Потребление энергии:

макс	200 Ватт
Режим ожидания	1.4 Ватт

ВОЗМОЖНЫ ТЕХНИЧЕСКИЕ ИЗМЕНЕНИЯ

D

Wir gratulieren Ihnen! Durch Ihre Kluge Wahl sind Sie Besitzer eines MAGNAT HiFi-Produktes geworden. Die Produkte werden während des gesamten Fertigungsvorganges laufend kontrolliert und geprüft. Im Servicefall beachten Sie bitte folgendes:

1. Die Gewährleistungszeit beginnt mit dem Kauf des Produktes und gilt nur für den Erstbesitzer.
2. Während der Gewährleistungszeit beseitigen wir etwaige Mängel, die nachweislich auf Material- oder Fabrikationsfehler beruhen, nach unserer Wahl durch Austausch oder Nachbesserung der defekten Teile. Weitergehende Ansprüche, insbesondere auf Minderung, Wandlung, Schadenersatz oder Folgeschäden sind ausgeschlossen. Die Gewährleistungszeit wird von einer Garantieleistung durch uns nicht berührt.
3. Am Produkt dürfen keine unsachgemäßen Eingriffe vorgenommen worden sein.
4. Bei Inanspruchnahme der Gewährleistung wenden Sie sich bitte zunächst an Ihren Fachhändler. Sollte es sich als notwendig erweisen, das Produkt an uns einzuschicken, so sorgen Sie bitte dafür, dass • das Produkt in einwandfreier Originalverpackung verschickt wird, • die Kontrollkarte ausgefüllt dem Produkt beiliegt • die Kaufquittung beigelegt ist.
5. Von der Gewährleistung ausgenommen sind: • Leuchtmittel • Röhren • Batterien/Akkus • Verschleißteile • Transportschäden, sichtbar oder unsichtbar (Reklamationen für solche Schäden müssen umgehend bei der Transportfirma, Bahn oder Post eingereicht werden.) • Kratzer in Metallteilen, Frontabdeckungen u.s.w. (Diese Defekte müssen innerhalb von 5 Tagen nach Kauf direkt bei Ihrem Händler reklamiert werden.) • Fehler, die durch fehlerhafte Aufstellung, falschen Anschluss, unsachgemäße Bedienung (siehe Bedienungsanleitung), Beanspruchung oder äußere gewaltsame Einwirkung entstanden sind. • Unsachgemäß reparierte oder geänderte Geräte, die von anderer Seite als von uns geöffnet wurden. • Folgeschäden an fremden Geräten • Kostenerstattung bei Schadensbehebung durch Dritte ohne unser vorheriges Einverständnis.

GB

Congratulations! You have made a wise selection in becoming the owner of a MAGNAT HiFi equipment. The equipments are checked and tested continuously during the entire production process. In case you have problems with your MAGNAT HiFi equipment, kindly observe the following:

1. The warranty period commences with the purchase of the component and is applicable only to the original owner.
2. During the warranty period we will rectify any defects due to faulty material or workmanship by replacing or repairing the defective part at our discretion. Further claims, and in particular those for price reduction, cancellation of sale, compensation for damages or subsequent damages, are excluded. The warranty period is not altered by the fact that we have carried out warranty work.
3. Unauthorized tampering with the equipment will invalidate this warranty.
4. Consult your authorized dealer first, if warranty service is needed. Should it prove necessary to return the component to the factory, please insure that • the component is packed in original factory packing in good condition • the quality control card has been filled out and enclosed with the component • your enclose your receipt as proof of purchase.
5. Excluded from the warranty are: • Illuminates • Valves • Batteries • Wear parts • Shipping damages, either readily apparent or concealed (claims for such damages must be lodged immediately with forwarding agent, the railway express office or post office). • Scratches in cases, metal components, front panels, etc. (You must notify your dealer directly of such defects within three days of purchase.) • Defects caused by incorrect installation or connection, by operation errors (see operating instructions), by overloading or external force. • Equipments which have been repaired incorrectly or modified or where the case has been opened by persons other than us. • Consequential damages to other equipments. • Reimbursement of cools, without our prior consent, when repairing damages by third parties.

F

Toutes nos félicitations!

Vouz avez bien choisi et êtes le propriétaire heureux d'un produit MAGNAT.

Les appareils sont soumis pendant toutes les opérations de fabrications à des contrôles et vérifications constants. Si, pourtant, vous rencontrez des difficultés avec votre appareil MAGNAT veuillez tenir compte de ce qui suit:

1. La garantie débute avec l'achat de l'appareil et est valable uniquement pour le premier propriétaire.
  2. Pendant la période de garantie nous réparons les dommages provenant des défauts de matériel ou de fabrication et nous procédons, à notre guise, à l'échange ou à la réparation des pièces défectueuses.
  3. Aucune réparation impropre ne doit avoir été effectuée à l'appareil.
  4. Lors d'une demande de garantie, veuillez vous adresser en premier lieu à votre distributeur. Si ce dernier décide que l'appareil doit nous être retourné, veuillez tenir compte que: • l'appareil soit expédié dans son emballage d'origine, • la carte de contrôle dûment remplie soit jointe, • le bon d'achat soit joint.
  5. Ne sont pas compris dans la garantie: • Matériel d'éclairage • Tubes • Batteries • Pièces d'usure • Avaries de transport, visibles ou non (de telles réclamations doivent être faites immédiatement auprès du transporteur, du chemin de fer ou de la poste). • Des rayures sur le boîtier, pièces métalliques, couvercles etc. (ces dommages doivent être signalés directement à votre distributeur dans les trois jours suivant l'achat). • Dommages résultant d'un raccordement incorrect, manquement incorrect (voir instructions de service), surcharge ou application de force extérieure.
- Appareils réparés non conformément ou modifiés et qui ont été ouverts par une personne autre que nous. • Dommages ultérieurs à d'autres appareils. • Remboursement des frais à des tiers ayant effectué les réparations sans notre accord préalable.

# GARANTIEKARTE WARRANTY CARD

Typ/Type

Serien-Nr./Serial-No.

Name und Anschrift des Händlers/Stempel  
Name and address of the dealer/stamp

Käufer/Customer

Name/Name \_\_\_\_\_

Straße/Street \_\_\_\_\_

PLZ, Ort/City \_\_\_\_\_

Land/Country \_\_\_\_\_

Kaufdatum / buying date

Nur gültig in Verbindung mit Ihrer Kaufquittung!  
No warranty without receipt!

---

# Magnat<sup>®</sup>

Magnat Audio-Produkte GmbH

Lise-Meitner-Str. 9 • D-50259 Pulheim • Germany

Tel. +49 (0) 2234 / 807 - 0 • Fax +49 (0) 2234 / 807 - 399

Internet: <http://www.magnat.de>

## Free Manuals Download Website

<http://myh66.com>

<http://usermanuals.us>

<http://www.somanuals.com>

<http://www.4manuals.cc>

<http://www.manual-lib.com>

<http://www.404manual.com>

<http://www.luxmanual.com>

<http://aubethermostatmanual.com>

Golf course search by state

<http://golfingnear.com>

Email search by domain

<http://emailbydomain.com>

Auto manuals search

<http://auto.somanuals.com>

TV manuals search

<http://tv.somanuals.com>