

PHILIPS

AZ 8262 CD Radio Cassette Recorder

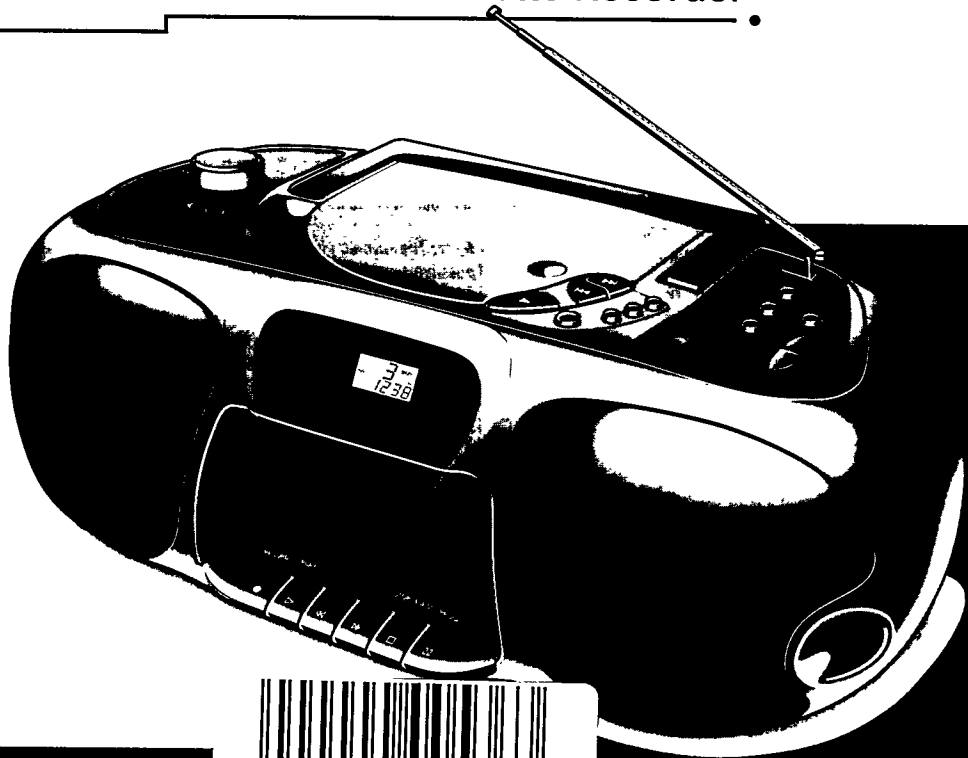

Inventor of CD and DCC
DIGITAL
DCC
COMPACT CASSETTE
COMPACT
disc
DIGITAL AUDIO
a Product from Philips

España

Declaración de conformidad con normas

El que suscribe, en nombre y representación de:

**Consumer Electronics Factory
Philips Hong Kong Ltd.**

declara, bajo su propia responsabilidad, que el

equipo: **Radiocasete/CD**
fabricado por: **Philips H.K. Ltd.**
Consumer Electronics Factory

en: **Far East**
marca: **Philips**
modelos: **AZ8262**

objeto de esta declaración, cumple con la normativa siguiente: Reglamento sobre Perturbaciones Radioeléctricas, Real Decreto 138/1989, Anexo V.

Hecho en: **Hong Kong, 07-02-95**

Firma:



Nombre: **T.M. Siu**
Cargo: **Quality Manager**

Norge

Typeskilt finnes på apparatens underside.

Observer: Nettbryteren er sekundert innkoplet. Den innbygde nettdelen er derfor ikke frakoplet nettet så lenge apparatet er tilsluttet nettkontakten.

Important notes for users in the U.K.

Mains plug

This apparatus is fitted with an approved moulded 13 Amp plug. To change a fuse in this type of plug proceed as follows.

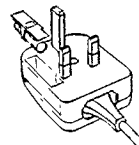

- 1 Remove fuse cover and fuse.
- 2 Fix new fuse which should be a BS1362 5 Amp, A.S.T.A. or BSI approved type
- 3 Refit the fuse cover.

If the fitted plug is not suitable for your socket outlets, it should be cut off and an appropriate plug fitted in its place. If the mains plug contains a fuse, this should have a value of 5 Amp. If a plug without a fuse is used, the fuse at the distribution board should not be greater than 5 Amp.

Note: The severed plug must be disposed of to avoid a possible shock hazard should it be inserted into a 13 Amp socket elsewhere.

How to connect a plug

The wires in the mains lead are coloured with the following code: blue = neutral (N), brown = live (L). As these colours may not correspond with the colour markings identifying the terminals in your plug, proceed as follows

- Connect the blue wire to the terminal marked N or coloured black.
- Connect the brown wire to the terminal marked L or coloured red.
- Do not connect either wire to the earth terminal in the plug, marked E (or \perp) or coloured green (or green and yellow).

Before replacing the plug cover, make certain that the cord grip is clamped over the sheath of the lead - not simply over the two wires.

Copyright in the U.K.

Recording and playback of material may require consent. See Copyright Act 1956 and The Performer's Protection Acts 1958 to 1972.

| | | | | | |
|-------------------|---------------------------|-----|------------------------------|---------|-------------------|
| English | Controls | 4 | CD player | 7-9 | English |
| | Power supply..... | 5 | Cassette recorder .. | 10-11 | |
| | Basic Functions | 5 | Maintenance | 12 | |
| | Radio | 6 | Troubleshooting..... | 13 | |
| Français | Commandes | 14 | Lecteur de CD | 17-19 | Français |
| | Alimentation..... | 15 | Platine cassette..... | 20-21 | |
| | Fonctions de base..... | 15 | Généralités | 22 | |
| | Radio | 16 | Dépistage des pannes .. | 23 | |
| Español | Mandos | 24 | Lector de CD | 27-29 | Español |
| | Alimentación | 25 | Platina de casete..... | 30-31 | |
| | Funciones básicas..... | 25 | Generalidades | 32 | |
| | Radio | 26 | Localización de averías .. | 33 | |
| Deutsch | Bedienungselemente | 34 | CD-Spieler..... | 37-39 | Deutsch |
| | Stromversorgung | 35 | Cassettenrecorder .. | 40-41 | |
| | Grundfunktionen | 35 | Allg. Informationen..... | 42 | |
| | Radio | 36 | Fehlersuche | 43 | |
| Nederlands | Bedieningsorganen | 44 | CD-Speler..... | 47-49 | Nederlands |
| | Stroomvoorziening | 45 | Cassetterecorder .. | 50-51 | |
| | Basisfuncties..... | 45 | Algemene gegevens..... | 52 | |
| | Radio | 46 | Verhelpen van storingen..... | 53 | |
| Italiano | Comandi | 54 | Lettore CD | 57-59 | Italiano |
| | Alimentazione | 55 | Deck cassetta | 60-61 | |
| | Funzioni principali | 55 | Informazioni generali .. | 62 | |
| | Radio | 56 | Elenco ricerca guasti .. | 63 | |
| Svenska | Kontroller | 64 | CD-Spelaren | 67-69 | Svenska |
| | Strömförsörjning..... | 65 | Kassettspelaren..... | 70-71 | |
| | Allmänna funktioner .. | 65 | Allmänt | 72 | |
| | Radio | 66 | Felsökning | 73 | |
| Dansk | Betjeningsknapper | 74 | CD-afspilleren | 77-79 | Dansk |
| | Strømforsyning | 75 | Kassette deck | 80-81 | |
| | Basisfunktioner | 75 | Generel information..... | 82 | |
| | Radio | 76 | Fejlsøgning..... | 83 | |
| Suomi | Säätimet | 84 | CD-soitin | 87-89 | Suomi |
| | Käyttöjännite..... | 85 | Kassettidekki..... | 90-91 | |
| | Perustoiminnot | 85 | Yleistä | 92 | |
| | Radio | 86 | Tarkistusluettelo | 93 | |
| Ελληνικά | Χειριστήρια | 94 | ΦΟΡΗΤΟ CD..... | 97-99 | Ελληνικά |
| | Τροφοδοσία..... | 95 | ΚΑΣΕΤΟΦΩΝΑ .. | 100-101 | |
| | Βασικές λειτουργίες..... | 95 | Γενικές πληροφορίες .. | 102 | |
| | ΔΕΚΤΗΣ | 96 | Διόρθωση βλαβών | 103 | |
| Português | Comandos..... | 104 | Leitor de CDs..... | 107-109 | Português |
| | Alimentação | 105 | Deck de cassetes .. | 110-111 | |
| | Funções Básicas | 105 | Informações gerais .. | 112 | |
| | Radio..... | 106 | Avarias..... | 113 | |

KONTROLLER

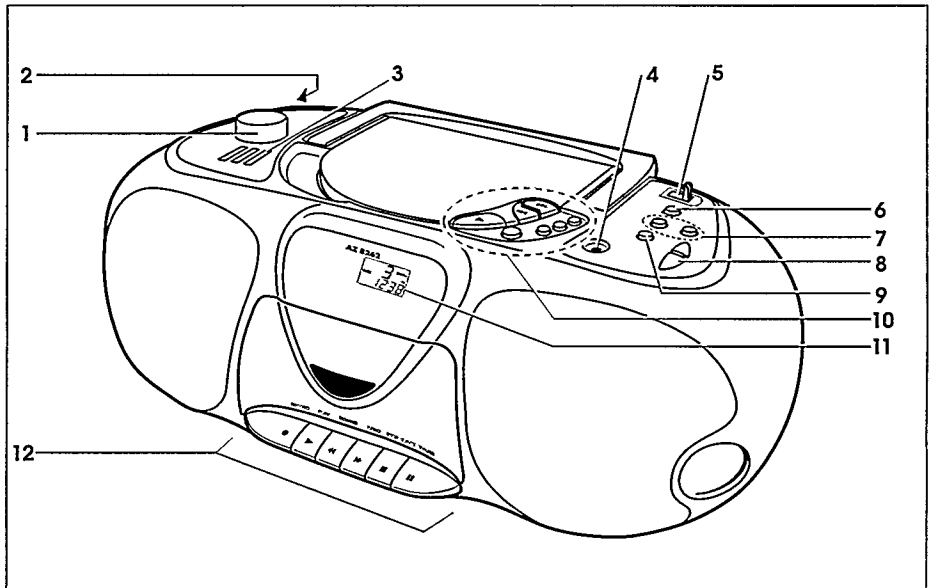

Svenska

- ① VOLUME.....för inställning av ljudstyrka
 - ② (på baksidan) .uttag för stereohörlur med 3,5 mm teleplugg
Märk: När man ansluter hörluren tystnar högtalarna.
 - ③ 3 BAND GRAPHIC EQUALIZER - för inställning av klangfärgen
 - ④ MIC3,5 mm mikrofonuttag (se INSPELNING)
 - ⑤ POWER.....programväljare: CD-TAPE/OFF-RADIO
- RADIO:**
- ⑥ PROGRAM.....för att programmera snabbvalsstationer
 - ⑦ PRESETS - / +.....snabbval av förinställda stationer
 - ⑧ TUNING \wedge \vee inställning av stationer
 - ⑨ BANDvåglängdsomkopplare: FM, MW eller LW

CD-SPELAREN:

- ⑩ OPEN-CLOSEöppnar/stänger CD-luckan
- PLAY-PAUSE \blacktriangleright start- och paustangent
- SEARCH \ll \gg för att flytta och söka framåt och bakåt
- STOP \blacksquarestopptangent
- SHUFFLEspelning i slumpvis ordning
- REPEAT.....repetition av ett eller alla stycken
- PROGprogrammering av stycken och kontroll av program
- ⑪ CD-display

KASSETTSPELAREN:

- ⑫ RECORD \bullet inspelningstangent
- PLAY \blacktrianglerightstarttangent
- \llsnabbspolning bakåt
- \ggsnabbspolning framåt
- STOP-EJECT \blacksquare stopp och lucköppnare
- PAUSE \parallelpaustangent

STRÖMFÖRSÖRJNING ALLMÄNNA FUNKTIONER

Batterier

- Öppna batteriluckan och lägg i 6 batterier typ R20, UM1 eller D (helst alkaline).
- Avlägsna batterierna om de är förbrukade eller inte skall användas på länge.

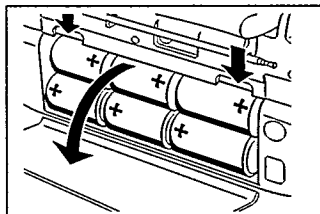

Nätspänning

- 1 Kontrollera före anslutning att den spänning som finns angiven på typskylten (på apparatens undersida) överensstämmer med den aktuella nätspänningen.

Typskylten finns på apparatens undersida.

Om apparaten är försedd med en nätspänningsomkopplare (X) skall den ställas in för den aktuella nätspänningen.

- 2 Anslut nätsladden mellan nätkontakten MAINS och vägguttaget.

- Batterimatningen frånkopplas automatiskt när apparaten ansluts till elnätet. Drag ut nätsladden ur uttaget MAINS vid växling till batterimatning.

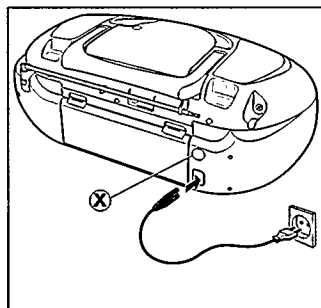

Observera! Strömbrytaren POWER är sekundärt kopplad och bryter inte strömmen från nätet. Den inbyggda nätdelen är därför ansluten till elnätet så länge stickproppen sitter i vägguttaget.

Allmänna funktioner

- Ställ programväljaren POWER i önskat läge: CD-TAPE/OFF-RADIO.
- Om POWER-väljaren står i läge TAPE/OFF, är apparaten avstängd.
- Drag ut stickproppen ur vägguttaget om du vill bryta förbindelsen med elnätet helt och hållet.
- Justera ljudet med kontrollerna VOLUME och 3 BAND GRAPHIC EQUALIZER.
- Basregistret kan bli starkare återgivet om man ställer apparaten mot en vägg eller en bokhylla. (Tänk på att inte täcka över några av apparatens ventilationsöppningar och lämna tillräckligt med plats runt apparaten.)

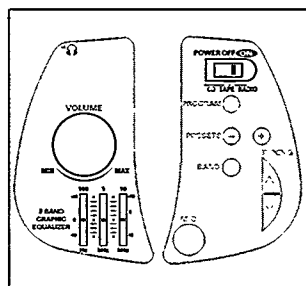

Märk: I batteriläge skall man efter användning alltid se till att avstängningen görs så att programväljaren POWER står i läge TAPE/OFF, då undviker man att apparaten drar ström i onödan.

RADIO

RADIO – Inställning av radiostationer

- 1 Ställ POWER-väljaren i läge RADIO.
 - 2 Välj önskat våglängdsband genom att trycka flera gånger på BAND.
→ Displayindikering: det valda våglängdsbandet.
 - 3 Tryck på TUNING \wedge eller \vee under minst 1 sekund och släpp sedan tangenten.
→ Radio ställer automatiskt in en station med tillräcklig signalstyrka.
 - 4 Fortsätt att trycka tills du hittar önskad station.
- Vill du ställa in en svagare station gör du korta tryckningar på TUNING \wedge eller \vee så att mottagningen blir korrekt eller tills önskad frekvens visas på displayen.

Så här kan mottagningen bli bättre

- För **FM**, drag ut teleskopantennen helt eller delvis och ställ den så den ger bästa möjliga mottagning. För mycket starka stationer och nära sändaren behöver antennen kanske inte alls dras ut.
- För mellan- och långvåg (**MW** och **LW**) finns en inbyggd antenn. Den har viss riktverkan varför man kan behöva vrida apparaten något för bästa mottagning.

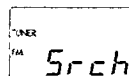
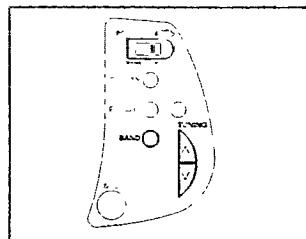

Exempel
Displayindikering vid
automatisk inställning.

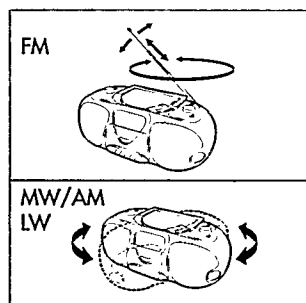

Programmering – Snabbval

Du kan förinställa och lagra upp till 29 stationer, som du sedan lätt når med snabbval. När man väljer en snabbvalsstation kommer snabbvalsnumret (1 till 29) upp på displayen.

- 1 Ställ POWER-väljaren i läge RADIO.
- 2 Tryck på PROGRAM för att komma i programmeringsläge.
→ Under programmeringen blinkar PROGRAM på displayen.
- 3 Ställ in önskad station med TUNING \wedge eller \vee , enligt tidigare beskrivning.
→ Om frekvensen redan finns lagrad i minnet kommer snabbvalsnumret på displayen.
- 4 Tryck på PRESETS -/+ och välj önskat snabbvalsnummer 1 till 29.
- 5 Bekräfta ditt val genom att trycka på PROGRAM.

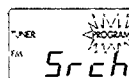
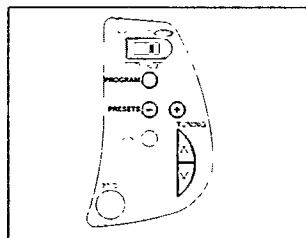

Exempel
Displayindikering
under programmering.

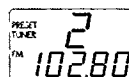

Exempel
Displayindikering
-snabbvalsnummer
-frekvens
-våglängdsband

Snabbval av förinställda stationer

- Tryck på PRESETS -/+ tills önskat nummer kommer på displayen.

CD-SPELAREN

CD-spelning

- 1 Ställ POWER-väljaren i läge CD.
 - 2 Tryck på OPEN-CLOSE så öppnas CD-luckan.
 - 3 Lägg i en audio-CD med etiketten uppåt och stäng locket.
→ Nu startar CD-spelaren och läser in skivans innehålls-förteckning. Displayen visar skivans totala speltid och antalet musikstycken samtidigt som skivan stannar.
 - 4 Tryck på PLAY-PAUSE ► så startar CD-spelningen.
→ Displayen visar: numret och förfluten speltid för det stycket som just spelas.
 - 5 Tryck på STOP ■ om du vill stoppa spelningen.
→ Displayen visar: skivans totala speltid och antalet musikstycken
- Tryck på PLAY-PAUSE ► för korta avbrott i spelningen. Tryck en gång till på PLAY-PAUSE ► så fortsätter spelningen.
→ Displayen visar: tiden blinkar för det aktuella låget.

Märk: CD-spelaren går även i STOP-läge:

- om du trycker på OPEN-CLOSE;
- när skivan är färdigspelad;
- om du flyttar POWER-väljaren.

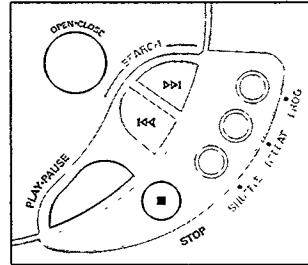

Displayindikering:
när CD-luckan är öppen.



Exempel
Displayindikering i
stopp- eller spelläge:
musikstycken och tiden.

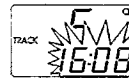

Exempel
Displayindikering i
pausläge: tiden blinkar
för det aktuella låget.

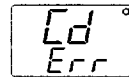
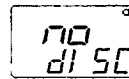

Displayindikering:
om du gör ett misstag
då du använder
CD-spelaren eller om
CD-spelaren inte skulle
kunna läsa skivan (se
FELSÖKNING).

Svenska

Miljöinformation

Allt onödigt förpackningsmaterial har tagits bort. Vi har också gjort så att materialet skall vara lätt att dela upp i tre materialgrupper för återvinning: kartongpapper (låda), expanderad polystyren (stötupptagare), polyeten (plastpåsar, skyddsfolie).

Apparaten består delvis av material som kan återanvändas, om den plockas isär och tas om hand av en specialfirma. Tag reda på vilka bestämmelser som gäller lokalt för hantering av förpackningsmaterialet, förbrukade batterier och din gamla anläggning.

CD-SPELAREN

SÖKNING bakåt ◀◀ och framåt ▶▶

Val av annat stycke:

- Gör en eller flera korta tryckningar på SEARCH ◀◀ eller ▶▶ för att spela pågående stycke från början eller komma till ett föregående eller kommande stycke.
 - Displayen visar: numret på det valda stycket.
 - Under CD-spelning: spelningen fortsätter automatiskt med det valda stycket.
 - I stoppläge: tryck på PLAY-PAUSE ▶ så startar CD-spelningen.

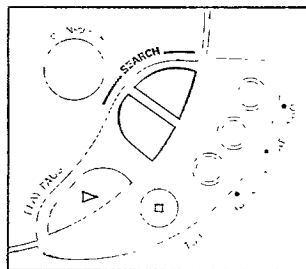

Sökning under spelning

- 1 Håll SEARCH ◀◀ eller ▶▶ intryckt för sökning bakåt eller framåt.
 - Ljudet hörs med låg volym.
- 2 Släpp tangenten när du kommer till önskad passage.

Märk: I läge SHUFFLE och REPEAT och vid spelning av ett program kan man bara söka inom det aktuella stycket.

Olika spellägen: SHUFFLE och REPEAT

SHUFFLE – spelning i slumpvis ordning

- 1 Tryck på SHUFFLE före eller under spelning.
 - Alla stycken spelas nu i slumpvis ordning.
- 2 Tryck på SHUFFLE när du vill återvända till normal CD-spelning.

REPEAT – repetition av hela skivan eller ett stycke

- 1 Genom att trycka flera gånger på REPEAT (före eller under spelning) visar displayen de olika spellägena:
 - REPEAT: det pågående stycket spelas om och om igen.
 - REPEAT ALL: hela skivan spelas om och om igen.
- 2 Tryck på REPEAT tills symbolen försvinner från displayen då du vill återvända till normal CD-spelning.

Märk: Du kan välja flera spelfunktioner på samma gång, t.ex. repetition av en CD eller ett program i slumpvis ordning (SHUFFLE REPEAT ALL).

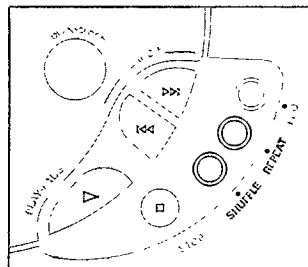

Exempel
Displayindikering:
när respektive spelläge
är aktiverat.

CD-SPELAREN

Programmering av nummer på stycken

Du kan välja ett antal stycken och lägga in dem i apparatens minne i önskad ordningsföljd. Du kan lagra styckena mer än en gång. Maximalt kan 20 stycken lagras i minnet.

- 1 Välj önskat stycke med SEARCH ◀◀ eller ▶▶.
 - 2 När displayen visar önskat nummer lagrar du genom att trycka på PROG.
→ På displayen kommer PROGRAM och F-06 lyser upp en stund. Därefter visas det lagrade numret.
 - 3 Välj och lagra på detta sätt alla de önskade styckena.
- Du kan titta på dina inställningar genom att trycka på PROG under mer än två sekunder.
→ Displayen visar de programmerade styckena ett efter ett.

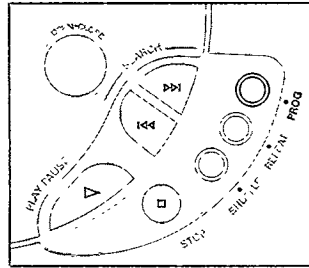

Displayindikering:
när du lagrar ett nummer.

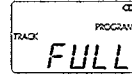

Displayindikering:
när du lagrar mer än 20 nummer.



Displayindikering:
när du trycker på PROG och du inte valt något stycke.

Spelning av programmet

- Har du valt styckena i stoppläge, tryck på PLAY-PAUSE ▶.
- Har du valt styckena under CD-spelning, tryck först på STOP ■ och sedan på PLAY-PAUSE ▶.

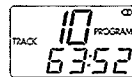

Exempel Displayindikering:
när du spelar programmet.

Radering av programmet i stoppläge

- I stoppläge, tryck på STOP ■.
→ PROGRAM försvinner från displayen och programmet är raderat.

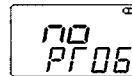

Displayindikering:
när du raderar ett program.

Märk: Programmet försvinner ur minnet

- om du öppnar CD-luckan;
- om du flyttar POWER-väljaren;
- om strömförsörjningen bryts.

Svenska

KASSETTSPELAREN

Kassettåtergivning

- 1 Ställ POWER-väljaren i läge TAPE/OFF.
- 2 Öppna kassettluckan med STOP-EJECT ■.
- 3 Lägg i en inspelad kassett med den öppna kanten nedåt.
- 4 Tryck på PLAY ► så startar spelningen.
- 5 Tryck på ◀◀ eller ▶▶ för snabbspolning, bandet kan snabbspolas i båda riktningarna.
- 6 För att stanna, tryck på STOP-EJECT ■.

Märk: Vid bandslut löser tangenterna ut automatiskt.

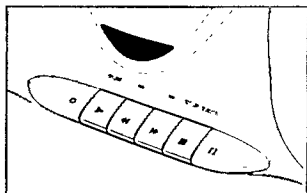
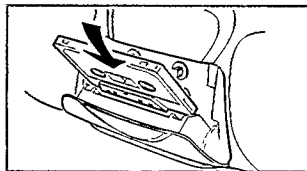

Allmänt om inspelning

- Inspelning är endast tillåten så länge man inte bryter mot några bestämmelser om copyright eller andra rättigheter.
- För inspelning, använd NORMAL kassetter (IEC I). På den här kassettspelaren kan man inte göra inspelningar på kassetter av typ "CHROME" (IEC II) eller "METAL" (IEC IV).
- Inspelningsnivån justeras automatiskt. Kontrollerna VOLUME och 3 BAND GRAPHIC EQUALIZER påverkar inte inspelningen.
- I en kompaktkassett sitter bandets båda ändar fast med omagnetiskt ledband. Ingenting kan därför spelas in under de första sju sekunderna.
- **Skydd mot ofrivillig radering**
 - Inspelningar av stort värde kan skyddas mot ofrivillig radering, om man bryter bort den lilla fliken till vänster på kassettsidans bakre långkant. Nu går det inte att spela in på kassettsidan.
 - Vill man använda bandet för inspelning igen kan man täcka över hålet med en bit tejp.

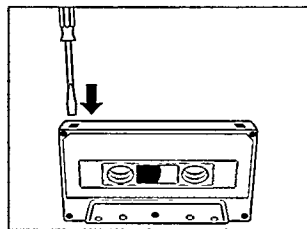

KASSETTSPELAREN

CD Synchro - Inspelning från CD-spelaren

- 1 Ställ POWER-väljaren i läge CD.
- 2 Ladda med en CD och gör om så önskas ett program.
- 3 Öppna kassettluckan med STOP-EJECT ■.
- 4 Lägg i en kassett med den öppna kanten nedåt.
- 5 Starta inspelningen genom att trycka på RECORD ●.
→ Spelningen av skivan eller programmet startar automatiskt.
CD-spelaren behöver inte startas separat.
- 6 För korta uppehåll i inspelningen använder man PAUSE ■■. Tryck på PAUSE ■■ när inspelningen skall fortsätta.
- 7 För att stanna, tryck på STOP-EJECT ■.

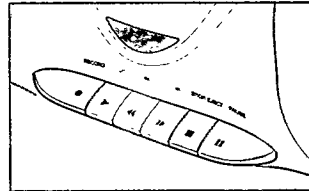
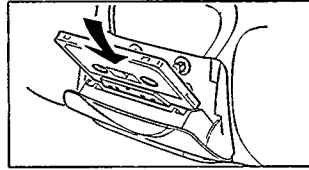

Märk: Inspelningen kan startas ur olika lägen:

- om CD-spelaren står i läge PAUSE, startar inspelningen från det aktuella läget (använd SEARCH◀◀ eller▶▶);
- om CD-spelaren står i läge STOP, startar inspelningen från skivans början (eller från början på det lagrade programmet).

Radio-inspelning och mikrofon-inspelning

- 1 Ställ POWER-väljaren i läge TAPE/OFF eller RADIO.
- 2 Förbered programkällan för inspelning, exempelvis:
-RADIO: Ställ in önskad radiostation.
-TAPE/OFF (mikrofon): Anslut en monomikrofon med 3,5 mm teleplugg till uttaget MIC. Ställ VOLUME-kontrollen i nolläge (vid mikrofoninspelning är medhörning inte möjlig).
- 3 Öppna kassettluckan med STOP-EJECT ■.
- 4 Lägg i en kassett med den öppna kanten nedåt.
- 5 Starta inspelningen genom att trycka på RECORD ●.
- 6 För korta uppehåll i inspelningen använder man PAUSE ■■. Tryck på PAUSE ■■ när inspelningen skall fortsätta.
- 7 För att stanna, tryck på STOP-EJECT ■.

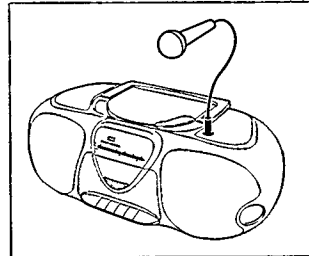

Svenska

Märk: Vid inspelning från radio eller CD kan du ansluta en mikrofon och blanda ljudet. Annars skall du se till att det inte finns någon mikrofon ansluten som kan störa inspelningen.

Underhåll av apparaten

- Skydda apparat, batterier, skivor och kassetter mot regn, fukt, sand och damm och utsätt dem inte för onormal värme exempelvis intill ett värmeelement eller i en sommarhet bil.
- CD- och kassettspelarens mekanik är försedd med självsmörjande lager som inte får smörjas eller fettas in.
- Apparaten kan rengöras med en mjuk putsduk fuktad med lite vatten. Använd aldrig tvättmedel, slipande rengöringsmedel eller tvättvätskor eftersom det kan skada apparaten.

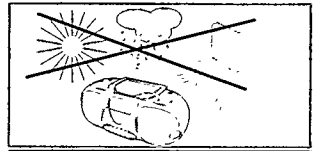

Kassettspelarens underhåll

För att inte ljudkvaliteten skall påverkas bör man med jämna mellanrum, ungefär var femtionde speltimma, rengöra tonhuvud (A) och bandföring (B/C). Använd en bomullstopp fuktad med lite sprit eller vår speciella rengöringsvätska.

- Tryck på PLAY och gör ren tryckrullen (C).
- Tryck på PAUSE och gör ren capstanaxeln (B) och tonhuvudena (A).

Märk: För rengöring av enbart huvudena (A) kan man använda en rengöringskassett.

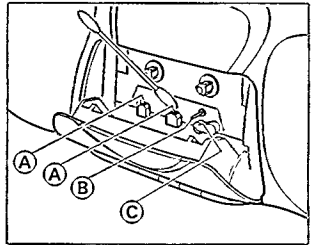

CD-spelarens underhåll och hantering av skivorna

- Rör inte linsen (X) och putsa den aldrig.
- Linsen kan imma igen när apparaten tas från en kall till en varm miljö. Då går det inte att spela skivan. Vänta ett tag och låt apparaten acklimatisera sig, så försvinner imman från linsen.
- Tryck på hållaren mitt i fodralet och lyft ut skivan.
- Tag alltid skivorna i skivkanten. Lägg tillbaka kassetterna.
- Skivorna kan torkas av med en mjuk putsduk utan ludd. Torka alltid rakt ut från mitten till skivkanten. Använd aldrig rengöringsmedel eller tvättvätskor, det kan förstöra skivan!
- Skriv aldrig på skivan och sätt aldrig någon etikett på den.

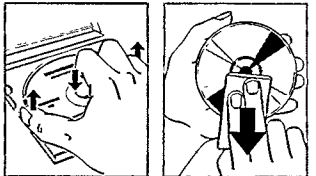
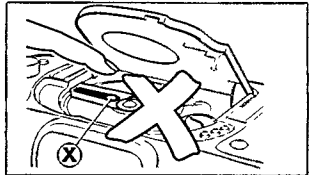

Denna produkt uppfyller EU:s krav beträffande radiostörningar.

Klass 1 laserapparat

Varning! Om apparaten används på annat sätt än i denna bruksanvisning specificerats, kan användaren utsättas för osynlig laserstrålning, som överskrider gränsen för laserklass 1.

FELSÖKNING

- Om det skulle uppstå några problem kan kanske följande vara till hjälp innan du lämnar apparaten för reparation.
- Kvarstår felet efter det att du gått igenom den här tabellen är det bäst att du kontaktar din radiohandlare.

VARNING

Du får under inga som helst omständigheter reparera apparatet själv, eftersom detta upphäver din garanti!

| PROBLEM | TROLIG ORSAK | LÖSNING |
|---|---|---|
| Inget ljud / ingen nätspänning | För låg volym | Justera ljudstyrkan med VOLUME |
| | Hörluren är ansluten | Koppla bort hörluren |
| | Batterierna är urladdade | Byt till nya batterier |
| | Batterierna ligger fel | Lägg i batterierna på rätt sätt |
| | Nätsladden är felaktigt ansluten | Anslut nätsladden på rätt sätt |
| | Ändring från nät till batteridrift | Drag ut nätsladdens kontakt ur apparatens elnätsuttag |
| Systemet reagerar inte när du trycker på tangenterna | Elektrostatiska laddningar | Koppla bort strömförsörjningen och koppla tillbaka igen efter några sekunder |
| Dåligt radiomottagning | Dålig antennsignal | Rikta antennen för bästa mottagning: FM: drag ut och luta teleskopantennen MW/LW: vrid hela apparaten |
| | Störningar orsakade av närheten till elektronisk apparatur såsom TV, videobandspelare, datorer, termostater, lysrör, motorer etc. | Flytta bort radion från störningskällan |
| Displayen visar no disc eller Err | Skivan är smutsig eller skadad | Rengör skivan eller försök med en ny CD |
| | Ingen CD i skivfacket | Lägg i en CD |
| | Skivan ligger upp och ned | Vänd på skivan |
| | Imma på linsen | Vänta till imman gått bort |
| CD-spelaren hoppar över stycken | Skivan är skadad eller smutsig | Rengör skivan eller försök med en ny CD |
| | SHUFFLE eller PROGRAM är aktiverat | Stäng av SHUFFLE eller PROGRAM |
| Dåligt kassettljud | Smuts på huvuden, drivaxel och tryckrulle | Rengör tonhuvuden, drivaxel och tryckrulle, se Underhåll |
| | Fel bandtyp (METAL eller CHROME) | Endast NORMAL-kassetter (IEC I) kan användas för inspelning |
| Det går inte att spela in | Kassetten är skyddad mot inspelning (den lilla fliken är bortbruten) | Ersätt fliken med en bit tejp |

English

Français

Español

Deutsch

Nederlands

Italiano

Svenska

Dansk

Suomi

Ελληνικά

Português

**CLASS 1
LASER PRODUCT**

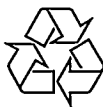

3103 306 14545

BB9507

Free Manuals Download Website

<http://myh66.com>

<http://usermanuals.us>

<http://www.somanuals.com>

<http://www.4manuals.cc>

<http://www.manual-lib.com>

<http://www.404manual.com>

<http://www.luxmanual.com>

<http://aubethermostatmanual.com>

Golf course search by state

<http://golfingnear.com>

Email search by domain

<http://emailbydomain.com>

Auto manuals search

<http://auto.somanuals.com>

TV manuals search

<http://tv.somanuals.com>