

PHILIPS

AZ 7275 Portable Compact Disc Player

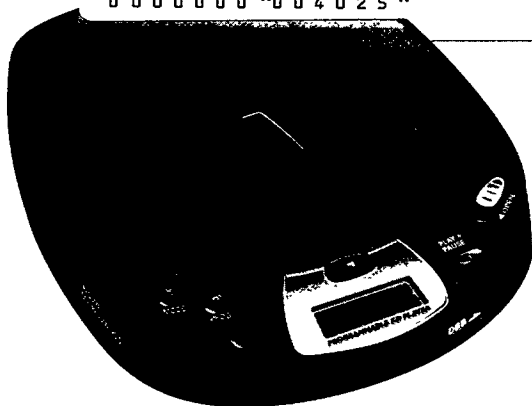

Instructions for Use
Mode d'emploi
Instrucciones de manejo
Bedienungsanleitung
Gebruiksaanwijzing
Istruzioni per l'uso
Bruksanvisning
Brugsanvisning
Käyttöohje
Manual de utilização
Οδηγίες χρήσεως



PHILIPS

English

English	Controls6	Operation10-14
	Accessories7	General information15
	Power Supply7	Troubleshooting16-17
	Connections8-9	

Français

Français	Commandes18	Fonctionnement22-26
	Accessoires19	Généralités27
	Alimentation19	Recherche des pannes28-29
	Branchements20-21	

Español

Español	Mandos30	Funcionamiento34-38
	Accesorios31	Información general39
	Alimentación31	Detección de anomalías40-41
	Conexiones32-33	

Deutsch

Deutsch	Bedienungselemente42	Bedienung46-50
	Zubehör43	Allg. Informationen51
	Stromversorgung43	Fehlersuche52-53
	Anschlüsse44-45	

Nederlands

Nederlands	Bedieningstoetsen54	Bediening58-62
	Accessoires55	Algemene informatie63
	Voeding55	Problemen oplossen64-65
	Aansluitingen56-57	

Italiano

Italiano	Comandi66	Funzionamento70-74
	Accessori67	Informazioni generali75
	Alimentazione67	Ricerca guasti76-77
	Collegamenti68-69	

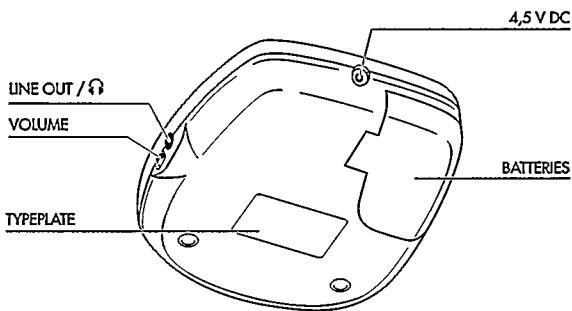
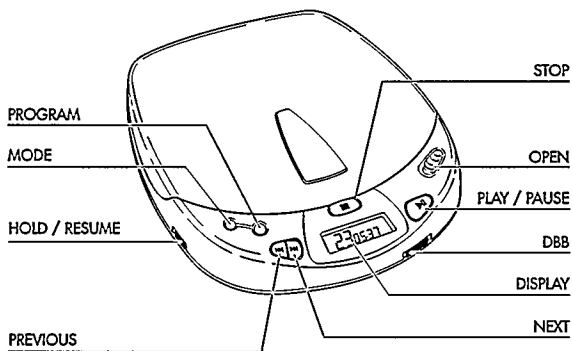

Norge

Typeskilt finnes på apparatens underside.

Svenska	Reglage78	Bruksanvisning82-86	Svenska
	Tillbehör.....79	Allmänna uppllysningar87	
	Strömförsörjning79	Felsökning88-89	
	Anslutningar.....80-81		

Dansk	Betjeningsknapper90	Anvendelse94-98	Dansk
	Tilbehør.....91	Generel information99	
	Strømforsyning91	Fejlfinding100-101	
	Tilslutninger92-93		

Suomi	Käyttöpainikkeet102	Käyttö.....106-110	Suomi
	Tarvikkeet103	Yleistä111	
	Virransyöttö103	Tarkistusluettelo ..112-113	
	Kytkenät104-105		

Português	Comandos.....114	Funcionamento.....118-122	Português
	Acessorios.....115	Informações gerais.....123	
	Alimentação115	Avarias124-125	
	Ligações116-117		

Ελληνικά	Χειριστήρια126	Γενικές πληροφορίες135	Ελληνικά
	Εξαρτήματα.....127	Διόρθωση	
	Τροφοδοσία127	βλαβών136-137	
	Συνδέσεις128-129		
	Λειτουργία.....130-134		

- DISPLAY**Fönster med uppgift om olika spelfunktioner, spår och tider
- ▶▶**Tangent för att välja nästa musikspår eller (om den hålls nere) för att söka ett visst avsnitt på CD-skivan framåt
- ◀◀**Tangent för att välja föregående musikspår eller (om den hålls nere) för att söka ett visst avsnitt på CD-skivan bakåt
- VOLUME**Reglage för att justera av volymen i hörlurarna
- RESUME/HOLD**Reglage för att aktivera RESUME-funktionen (uppspelning från tidigare position) och/eller HOLD-funktionen (blockering av alla tangenter)
- MODE** ○Tangent för att välja olika uppspelningslägen:
SHUFFLE→SHUFFLE REPEAT ALL→REPEAT 1→REPEAT ALL
→SCAN→av.
- PROG P**Tangent för att lagra spår till ett program och för att spela upp programmet
- DBB****Dynamic Bass Boost:** Tangent för att höja baseffekten
- STOP** ■Tangent för att stoppa uppspelning, radera diverse inställningar, slå av CD-spelaren och aktivera laddning
- OPEN**Knapp för att öppna CD-spelarens lock
- ▶||**Start- och paustangent.
- LINE OUT /** Utgång för hörlurar och fjärrkontroll (3,5 mm)
- 4,5 V DC**Ingång för extern strömförsörjning (4,5/400 mA likström med pluspol i mittstiftet)
- Battery compartment** (Batterifack) För isättning av batterier

Klass 1 laserapparat

Varning! Om apparaten används på annat sätt än denna bruksanvisning specificerats, kan användaren utsättas för osynlig laserstrålning, som överskrider gränsen för laserklass 1.

Denna apparat överensstämmer med EG:s direktiv om radioavstörning.

Tillbehör (medföljer eller kan anskaffas som extra tillbehör från
Din återförsäljare eller från Philips Service Center)

Obs: Din återförsäljare kan ge utförligare upplysningar. Alla tillbehör saluförs inte i alla länder.

Tillbehör för strömförsörjning

AY 3160 batterieliminatör 4,5/400 mA likström med pluspol i mittstiftet

Note: Använd endast batterieliminatören AY 3160, andra produkter kan skada apparaten.

Biltillbehör

AY 3545 - bilvoltageadapter (4,5 V/600 mA likström, pluspol i mittstiftet)

AY 3501 - biladapterkassett

Batterier typ LR6, UM3 eller AA
(medföljer eller kan anskaffas som tillbehör)

- Öppna batterifacket och sätt i 2 alkaliebatterier.
Ungefärlig speltid under normala förhållanden:
Alkaliska batterier: 6 timmar
- Tag ur batterierna om de är slut eller om CD-spelaren kommer att stå oanvänd under en längre tid.

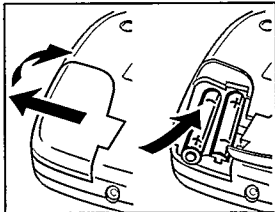

Obs:

-Om batterierna är slut tänds symbolen . Byt batterier eller anslut till batterieliminatör.

Alla batterier innehåller kemiska substanser och måste därför tas om hand på rätt sätt när de slutanvänts.

ANSLUTNINGAR

Svenska

Laddning av Philips batteripaket i enheten (medföljer eller kan anskaffas som extra tillbehör)

Batteripaketet (NiCad) laddas om strömadaptern är ansluten.
Ungefärlig laddningstid: 14 timmar

Obs:

- Om Du använder laddningsbara batterier rekommenderar vi att Du bara använder Philips batteripaket, eftersom konventionella urtagbara batterier inte kan laddas i enheten.
- Koppla bort strömadaptern eller tag bort batteripaketet efter laddningen.

Hörlurar (medföljer)

- Anslut de medföljande hörlurarna (16 ohm/3,5mm kontakt) via utgången LINE OUT / Ω .

Obs: Utgången kan också används för att ansluta ett HiFi-system (signalkabel) eller bilradio (adapterkassett eller signalkabel). I båda fallen måste volymen på CD-spelaren ställas in på läge 6 - 8.

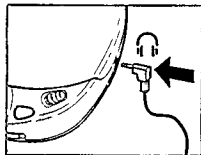

Använd huvudet när Du använder hörlurar!

För hörselns skull: Sätt inte på för hög volym i hörlurarna. Hörselexperten varnar för att konstant användning på hög volym kan skada hörseln för livet.

För trafikens skull: Använd inte hörlurarna i trafik. Det kan skapa farliga situationer och är olagligt i många länder. Om hörlurarna är av den typ som släpper in ljud utifrån är det olämpligt att vrida upp volymen så högt att Du inte kan höra vad som sker runtom.

Anslutningar för användning i bil (medföljer eller kan anskaffas som extra tillbehör)

- 1 Se ut en säker plats för CD-spelaren på en horisontell, skakfri och stabil yta, där den inte utgör någon fara och inte är i vägen för förare eller passagerare.

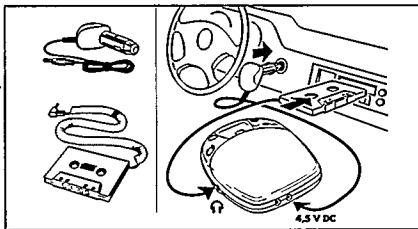

- 2 Sätt i adaptorns DC-kontakt i DC-ingången på CD-spelaren (**endast för 12V bilbatteri, negativ jord**).
 - 3 Sätt in adaptorn i cigarettändaruttaget. Det kan eventuellt behöva rengöras för bättre elektrisk kontakt.
 - 4 Vrid ner volymen och **stäng av den automatiska bandvändningsfunktionen (om sådan finns) i bilradions kassettspelare**.
 - 5 Sätt in adapterkassetten i utgången markerad LINE OUT / Ω på CD-spelaren.
 - 6 Skjut försiktigt in adapterkassetten i bilradions kassettfack.
 - 7 Se till att sladden inte är i vägen för körningen.
 - 8 Starta CD-spelaren, sätt volymen i läge 6 - 8 och justera ljudet med reglaget på bilradion.
- För att få ut adapterkassetten trycker Du på bilradions eject-knapp.
 - Tag alltid bort adaptorn när CD-spelaren inte är i bruk.

Att observera vid användning i bil:

- Undvik stark värme från kupévärmare eller direkt solljus (t ex sommardag i en parkerad bil).
- Om bilradion är utrustad med LINE IN-ingång är det bättre att använda den för anslutning till bilradion i stället för adapterkassetten. Anslut signalsladden till LINE IN-ingång och CD-spelarens utgång markerad LINE OUT / Ω .

BRUKSANVISNING

Hur Du lägger in CD-skivan

- Tryck lätt på CD-skivans mitt så att den ligger rätt på navet.



Hur Du tar upp CD-skivan

- Håll CD-skivan runt kanten och tryck lätt på navet.

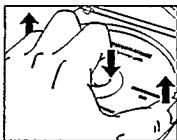

Uppspelning av CD

- 1 Öppna locket genom att skjuta knappen markerad **OPEN** åt sidan.
 - 2 Lägg i en CD-skiva med den tryckta sidan uppåt. Stäng locket genom att trycka på höger sida.
 - 3 Tryck på **▶II**. Då startar CD-spelaren.
→ Displaymeddelande: (exempel)
4 = aktuellt spår / 2:56 = tid som spelats av
aktuellt spår
 - 4 Justera ljudet med reglagen **VOLYM** och **DBB**.
 - 5 Uppspelingen kan avbrytas med tangenten markerad **▶II**. Om du trycker på **▶II** en gång till sätts uppspelningen igång igen.
→ Displaymeddelande: tid för aktuell position (blinkande).
 - 6 Tryck på **STOP ■** om Du vill avsluta uppspelningen.
→ Displaymeddelande: (exempel)
17 = totalt antal spår / 51:06 = total speltid
- Om Du trycker på **STOP ■**-knappen igen, slås CD-spelaren av.

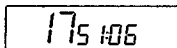
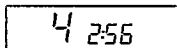
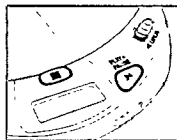

Obs: Om ingen tangent tryckts ner på 60 sekunder stängs CD-spelaren av automatiskt.



Hur Du väljer ett annat spår

- Tryck snabbt på **◀◀** respektive **▶▶** en eller flera gånger om Du vill hoppa till början av aktuellt (eller föregående) respektive nästa spår.
 - Displaymeddelande: Nummer på valt spår.
 - Från uppspelningsläge: Uppspelingen fortsätter automatiskt.
 - Från stoppläge: Tryck på **▶||** för att starta uppspelningen.

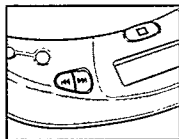

Hur Du söker ett visst avsnitt under uppspelning

- 1 Håll ner **◀◀** respektive **▶▶** om Du vill söka ett visst avsnitt framåt respektive bakåt.
 - Efter 2 sekunder börjar sökningen med hög hastighet.
- 2 Släpp upp tangenten när Du har kommit fram till det önskade avsnittet.

Obs! lägena SHUFFLE, REPEAT 1 och PROGRAM kan sökning utföras endast inom det spår som just spelas. Sökning kan inte utföras i SCAN-läge.

TEKNISKA DATA

Frekvensomfång.....	20 - 20000 Hz
Relation signal/störning.....	typ. 88 dBA
T.H.D.	typ. 0.05 %
Omvandling	Bitkontroll konstant kalibrering
Batterier	2 x 1,5 V, typ AA / LR6 / UM3
Dimensioner (b x h x d).....	134 x 30,5 x 154 mm
Vikt (utan/med batterier)	ca 250/290 g

BRUKSANVISNING

MODE ○ -- olika uppspelningslägen

- Genom att trycka på MODE ○-tangenten kan Du välja olika uppspelningslägen:

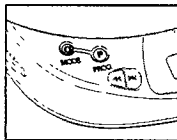

SHUFFLE: Spåren spelas *i slumpvis ordning* tills alla har spelats en gång.

SHUFFLE REPEAT ALL: Alla spår spelas *gång på gång i slumpvis ordning* tills Du går ur den uppspelningsläget.

REPEAT 1: Spåret spelas *gång på gång* tills Du går ur det uppspelningsläget.

REPEAT ALL: Skivan spelas *gång på gång* tills Du går ur det uppspelningsläget.

SCAN: Varje spår spelas i 10 sekunder tills Du går ur det uppspelningsläget eller tills alla spår har spelats en gång.

- I displayen visas det valda uppspelningsläget.
- Under uppspelning: Uppspelningen fortsätter automatiskt med det valda uppspelningsläget.
- Från stoppläge: Tryck på ►|| för att starta uppspelningen.

Observera:

- Du kan välja mellan 12 olika uppspelningslägen när Du kombinerar alla ovannämnda lägen med PROGRAM.
- Alla uppspelningslägen raderas med MODE ○-knappen.

BRUKSANVISNING

PROG – programmering av spår (max 15 spår)

- 1 Välj önskat spår med PREV ◀◀ eller NEXT ▶▶.
- 2 När önskat spår visas i displayen trycker Du på PROG så att spåret lagras i minnet.

→ Displaymeddelande: Spårets nummer
/ P / totalt antal lagrade spår

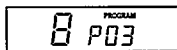

Observera:

- Om Du försöker lagra mer än 15 spår visar displayen **FULL**.
- Om Du trycker på **PROG** utan att ha valt något spår visar displayen **SELECT**.

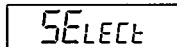

Uppspelning av program:

- Från STOP-läge: Tryck på **PLAY/PAUSE ▶II**.
- Från uppspelningsläge: Tryck först på **STOP ■** och sedan på **PLAY/PAUSE ▶II**.
 - Displaymeddelande: **PROGRAM**
 - Programmet spelas i valt uppspelningsläge (t ex shuffle).

Kontroll av inställningarna:

- Håll ner **PROG** i mer än 2 sekunder.
 - Displaymeddelande: Alla lagrade spår visas en kort stund ett efter ett.

Radering av program i STOP-läge:

- Tryck på **STOP ■** om Du vill radera programmet.
 - **PROGRAM** försvinner i displayen och programmet raderas.
 - **CLEAR** visas en kort stund i displayen.

Obs: Programmet raderas också när strömtillförseln bryts eller när locket öppnas.

BRUKSANVISNING

Svenska

DBB - för att höja baseeffekten

- Aktivera DBB-minnet genom att dra DBB-reglaget till höger.

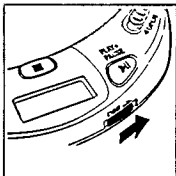

RESUME / HOLD

RESUME – uppspelning från den position där den avbröts

- Aktivera RESUME-funktionen genom att dra RESUME/HOLD till mitten.
- Om Du stoppar uppspelningen genom att trycka på STOP ■ lagras den sist spelade positionen.
- Tryck på ►|| om Du vill börja lyssna igen från den position där uppspelningen avbröts.

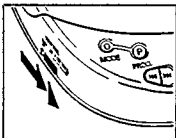

HOLD – frångkoppling av alla tangenter

- Aktivera HOLD-funktionen genom att dra RESUME/HOLD längst ut till höger.
 - Då är alla tangenter frångkopplade och fungerar inte förrän Du stänger av funktionen igen. Om Du trycker på en tangent (utom OPEN) visar displayen meddelandet HOLD.

Observera:

- I HOLD-läge aktiveras automatiskt RESUME-funktionen.

- Om Du öppnar locket raderas informationen angående senaste position.

ALLMÄNNA UPPLYSNINGAR

Skötsel

- CD-spelarens lins (X) får aldrig vidröras!
- Utsätt inte CD-spelaren, batterierna eller CD-skivorna för fukt eller väta, sand, damm eller stark värme från element eller direkt solljus.
- Linsen kan bli immig om CD-spelaren plötsligt flyttas från kall till varm miljö, och då omöjliggörs all uppspelning. Låt CD-spelaren stå i värmen en stund tills kondensen dunstar.
- CD-spelaren kan rengöras med mjukt lätt fuktat sämskskinn. Använd inte rengöringsmedel, eftersom det kan vara frätande.
- Lyft alltid CD-skivan i kanten och lägg tillbaka den i fodralet efter användning.
- För att rengöra CD-skivan kan Du torka av den med en mjuk luddfri duk från mitten rakt ut mot kanten. Rengöringsmedel kan förstöra skivan!
- Om en nyköpt CD-skiva inte ligger rätt på navet beror det på att det sitter små ojämnheter runt skivans mitthål. Ta bort ojämnheterna genom att gnida kanten på mitthålet med en penna eller liknande.

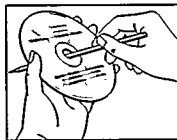
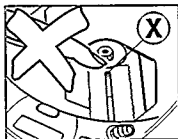

Miljöinformation

- Var vänlig rätta Dig efter de lokala bestämmelserna angående kassering av förpackningsmaterial, använda batterier och gammal utrustning.
- Allt onödigt förpackningsmaterial har undvikits. Vi har gjort vårt yttersta för att underlätta källsortering: kartong (lådan), svällande styrenplast (stötskydd) och etylenplast (plastpåsar, skyddande skumgummiplatta).
 - CD-spelaren består av material som kan återvinnas om den tas om hand av specialföretag.
 - Kasta inte använda batterier i hushållssoporna.

FELSÖKNING

Svenska

- Om fel uppstår bör Du gå igenom nedanstående punkter innan Du lämnar in CD-spelaren för reparation.
- Om Du inte kan åtgärda problemet genom att följa anvisningarna nedan bör Du vända Dig till Din återförsäljare eller serviceverkstug.

PROBLEM	TROLIG ORSAK	ÅTGÄRD
Ingen ström eller ingen uppspelning	Batterier	
	Batterierna fel insatta	Sätt i batterierna rätt
Display: inget meddelande	Nyinsatta batterier	Tryck på ►
	Batterierna slut	Byt/ladda batterierna
	Kontaktpolerna smutsiga	Rengör dem med en trasa
	Batterieliminators	Sätt i
I bilen	Glappkontakt	batterieliminators ordentligt
	Cigarettändaren blir strömlös när tändningen vrids av.	Vrid på tändningen eller sätt i batterier
 CD-spelaren startar inte eller tystnar	HOLD-funktionen är aktiverad Stäng av HOLD-funktionen	
	Locket är inte riktigt stängt	Stäng locket ordentligt
Display: inget meddelande eller no disc	Kondens på linsen	Låt CD-spelaren stå i värmen tills imman dunstar
	Ingen eller fel ilagd CD	Lägg i en CD med etiketten upp
	CD-skivan repad	Tag en annan CD-skiva
Batteriladdning i enheten fungerar inte, laddningslampan lyser inte	CD-skivan smutsig	Torka av CD-skivan
	Fel sorts batterier	Endast batteripaket kan laddas upp i enheten
Uppspelningen börjar inte från första spåret	Kontakterna smutsiga	Torka av dem med en trasa
	RESUME, SHUFFLE eller PROGRAM aktiverade	Stäng av RESUME, SHUFFLE eller PROGRAM

FELSÖKNING

Svenska

Under inga som helst omständigheter får du på egen hand försöka reparera apparaten, eftersom detta upphäver din garanti!

PROBLEM	TROLIG ORSAK	ÅTGÄRD	
Inget eller dåligt ljud	PAUSE aktiverad	Tryck på ►►	
	Glappkontakt eller felaktiga anslutningar	Kontrollera anslutningarna	
	Låg volym	Justera volymen	
	Hörlurarna felvända	Kontrollera markeringarna L (vänster) och R (höger)	
	Hörlurskontakten smutsig	Torka av hörlurskontakten	
	Starka magnetfält nära CD-spelaren	Flytta CD-spelaren eller flytta kablarna	
	Elektrostatisk laddning från användaren via CD-spelaren	Tryck på ◀◀ eller ▶▶ en gång eller på ►► två gånger	
	I bilen		
	Kraftiga skakningar	Flytta CD-spelaren	
	Adapterkassetten felaktigt insatt	Sätt i adapterkassetten ordentligt	
Temperaturen i bilen för hög/låg	Vänta tills CD-spelaren har anpassat sig till omgivningen		
Cigarettändaren eller DC-ingången smutsiga	Rengör cigarettändaren eller DC-ingången		
Fel spelriktning på bilens kassettspelare	Byt riktning på kassettspelaren		
Brum eller brus i bilen	Olämpligt bilradiouttag	Använd adapterkassetten	

Meet Philips at the Internet
<http://www.philips.com>

**CLASS 1
LASER PRODUCT**



3140 115 2401.1

Printed In Hong Kong

AZ 7275

VieCHC9705

Free Manuals Download Website

<http://myh66.com>

<http://usermanuals.us>

<http://www.somanuals.com>

<http://www.4manuals.cc>

<http://www.manual-lib.com>

<http://www.404manual.com>

<http://www.luxmanual.com>

<http://aubethermostatmanual.com>

Golf course search by state

<http://golfingnear.com>

Email search by domain

<http://emailbydomain.com>

Auto manuals search

<http://auto.somanuals.com>

TV manuals search

<http://tv.somanuals.com>