

47MF439B



Thank you for choosing
Magnavox.

Need help fast?

Read your Quick Use Guide and/or
Owner's Manual first for quick tips
that make using your Magnavox product
more enjoyable.

If you have read your instructions
and still need assistance,
you may access our online help at
www.magnavox.com/support
or call

1-866-341-3738

while with your product
(and Model / Serial number)



Magnavox vous remercie de
votre confiance.

Besoin d'une aide rapide?

Les Guide d'utilisation rapide et
Manuel de l'utilisateur regorgent
d'astuces destinées à simplifier
l'utilisation de votre produit Magnavox.

Toutefois, si vous ne parvenez
pas à résoudre votre problème,
vous pouvez accéder à
notre aide en ligne à l'adresse
www.magnavox.com/support
ou formez le

1-866-341-3738

Veillez à avoir votre produit à
portée de main
(et model / serial nombre)



Gracias por escoger Magnavox.

Necesita ayuda inmediata?

Lea primero la Guía de uso rápido o el
Manual del usuario, en donde encon-
trará

consejos que le ayudarán a disfrutar
plenamente de su producto Magnavox.
Si después de leerlo aún necesita ayuda,
consulte nuestro servicio de
asistencia en línea en
www.magnavox.com/support
o llame al teléfono

1-866-341-3738

y tenga a mano el producto
(y número de model / serial)



For Customer Use / À l'usage du client /
Para Uso del Cliente

Model/Modle/Modelo No. : _____

Serial/Srie/Serie No. : _____



Return your Product Registration Card or register online at
www.magnavox.com/support today to get the very most from your purchase

Registering your model with MAGNAVOX makes you eligible for all of the valuable benefits listed below, so don't miss out. Complete and return your Product Registration Card at once, or register online at www.magnavox.com/support to ensure :

***Proof of Purchase**

Returning the enclosed card guarantees that your date of purchase will be on file, so no additional paperwork will be required from you to obtain warranty service.

***Product Safety Notification**

By registering your product, you'll receive notification - directly from the manufacturer - in the rare case of a product recall or safety defect.

***Additional Benefits**

Registering your product guarantees that you'll receive all of the privileges to which you're entitled, including a special money-saving offers.

MAGNAVOX

Congratulations on your purchase, and welcome to the "family!"

Dear MAGNAVOX product owner:

Thank you for your confidence in MAGNAVOX. You've selected one of the best-built, best-backed products available today. We'll do everything in our power to keep you happy with your purchase for many years to come.

As a member of the MAGNAVOX "family," you're entitled to protection by one of the most comprehensive warranties and outstanding service networks in the industry. What's more, your purchase guarantees you'll receive all the information and special offers for which you qualify, plus easy access to accessories from our convenient home shopping network.

Most importantly, you can count on our uncompromising commitment to your total satisfaction.

All of this is our way of saying welcome - and thanks for investing in a MAGNAVOX product.

**P.S. To get the most from your MAGNAVOX purchase, be sure to complete and return your Product Registration Card at once or register online at:
www.magnavox.com/support**

Know these
safety symbols



 This "bolt of lightning" indicates uninsulated material within your unit may cause an electrical shock. For the safety of everyone in your household, please do not remove product covering.

 The "exclamation point" calls attention to features for which you should read the enclosed literature closely to prevent operating and maintenance problems.

WARNING: To reduce the risk of fire or electric shock, this apparatus should not be exposed to rain or moisture and objects filled with liquids, such as vases, should not be placed on this apparatus.

CAUTION: To prevent electric shock, match wide blade of plug to wide slot, fully insert.

ATTENTION: Pour éviter les choc électriques, introduire la lame la plus large de la fiche dans la borne correspondante de la prise et pousser jusqu'au fond.

For Customer Use

Enter below the Serial No. which is located on the rear of the cabinet. Retain this information for future reference.

Model No. _____
Serial No. _____

MAGNAVOX

Visit our World Wide Web Site at <http://www.magnavox.com/support>

IMPORTANT SAFETY INSTRUCTIONS

Read before operating equipment

1. Read these instructions.
2. Keep these instructions.
3. Heed all warnings.
4. Follow all instructions.
5. Do not use this apparatus near water.
6. Clean only with a dry cloth.
7. Do not block any of the ventilation openings. Install in accordance with the manufacturer's instructions.
8. Do not install near any heat sources such as radiators, heat registers, stoves, or other apparatus (including amplifiers) that produce heat.
9. Do not defeat the safety purpose of the polarized or grounding-type plug. A polarized plug has two blades with one wider than the other. A grounding type plug has two blades and third grounding prong. The wide blade or third prong are provided for your safety. When the provided plug does not fit into your outlet, consult an electrician for replacement of the obsolete outlet.
10. Protect the power cord from being walked on or pinched particularly at plugs, convenience receptacles, and the point where they exit from the apparatus.
11. Only use attachments/accessories specified by the manufacturer.
12.  Use only with a cart, stand, tripod, bracket, or table specified by the manufacturer, or sold with the apparatus. When a cart is used, use caution when moving the cart/apparatus combination to avoid injury from tip-over.
13. Unplug this apparatus during lightning storms or when unused for long periods of time.
14. Refer all servicing to qualified service personnel. Servicing is required when the apparatus has been damaged in any way, such as power-supply cord or plug is damaged, liquid has been spilled or objects have fallen into apparatus, the apparatus has been exposed to rain or moisture, does not operate normally, or has been dropped.
15. This product may contain lead or mercury. Disposal of these materials may be regulated due to environmental considerations. For disposal or recycling information, please contact your local authorities or the Electronic Industries Alliance: www.eiae.org.
16. **Damage Requiring Service** - The appliance should be serviced by qualified service personnel when:
 - A. The power supply cord or the plug has been damaged; or
 - B. Objects have fallen, or liquid has been spilled into the appliance; or
 - C. The appliance has been exposed to rain; or
 - D. The appliance does not appear to operate normally or exhibits a marked change in performance; or
 - E. The appliance has been dropped, or the enclosure damaged.
17. **Tilt/Stability** - All televisions must comply with recommended international global safety standards for tilt and stability properties of its cabinets design.
 - Do not compromise these design standards by applying excessive pull force to the front, or top, of the cabinet which could ultimately overturn the product.
 - Also, do not endanger yourself, or children, by placing electronic equipment/toys on the top of the cabinet. Such items could unsuspectingly fall from the top of the set and cause product damage and/or personal injury.
18. **Wall or Ceiling Mounting** - The appliance should be mounted to a wall or ceiling only as recommended by the manufacturer.
19. **Power Lines** - An outdoor antenna should be located away from power lines.
20. **Outdoor Antenna Grounding** - If an outside antenna is connected to the receiver, be sure the antenna system is grounded so as to provide some protection against voltage surges and built up static charges. Section 810 of the National Electric Code, ANSI/NFPA No. 70-1984, provides information with respect to proper grounding of the mats and supporting structure grounding of the lead-in wire to an antenna-discharge unit, size of grounding connectors, location of antenna-discharge unit, connection to grounding electrodes and requirements for the grounding electrode. See Figure below.
21. **Objects and Liquid Entry** - Care should be taken so that objects do not fall and liquids are not spilled into the enclosure through openings.
 - a) Warning: To reduce the risk of fire or electric shock, this apparatus should not be exposed to rain or moisture and objects filled with liquids, such as vases should not be placed on this apparatus.
22. **Battery Usage CAUTION** - To prevent battery leakage that may result in bodily injury, property damage, or damage to the unit:
 - Install all batteries correctly, with + and - alignment as marked on the unit.
 - Do not mix batteries (old and new or carbon and alkaline, etc.)
 - Remove batteries when the unit is not used for a long time.

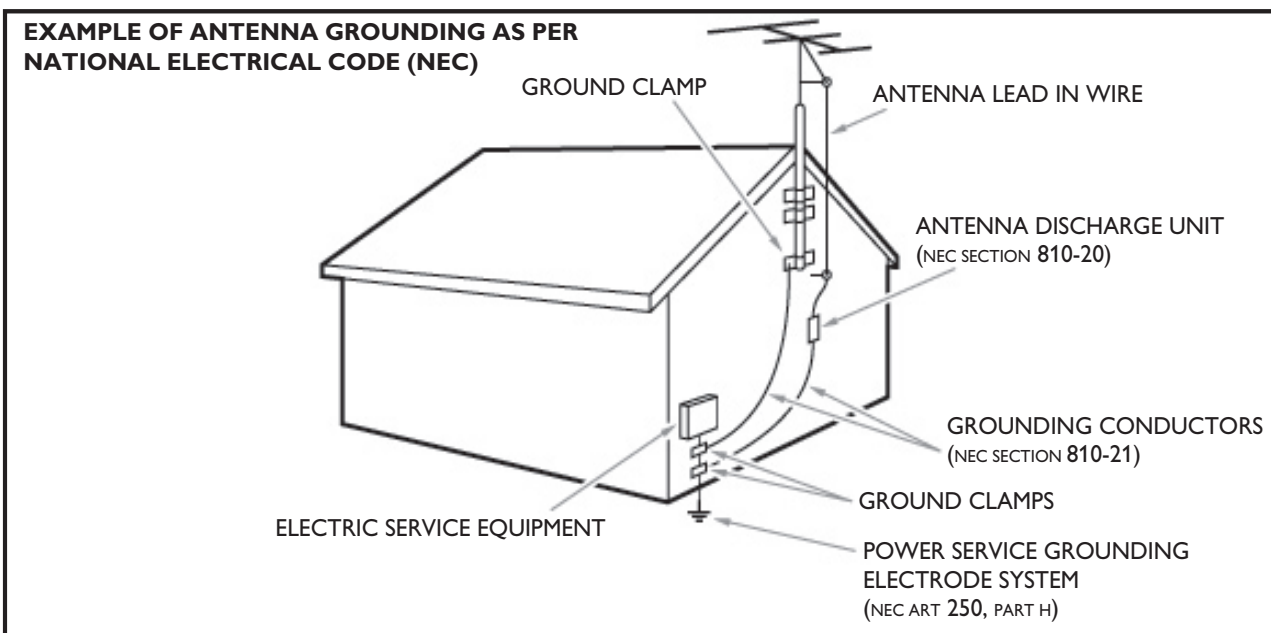

Note to the CATV system installer: this reminder is provided to call the CATV system installer's attention to Article 820-40 of the NEC that provides guidelines for proper grounding and, in particular, specifies that the cable ground shall be connected to the grounding system of the building, as close to the point of cable entry as practical.

1 Notice

2009 © Magnavox. All rights reserved.

Specifications are subject to change without notice. Trademarks are the property of Magnavox, or their respective owners. Magnavox reserves the right to change products at any time without being obliged to adjust earlier supplies accordingly.

The material in this manual is believed adequate for the intended use of the system. If the product, or its individual modules or procedures, are used for purposes other than those specified herein, confirmation of their validity and suitability must be obtained. Magnavox warrants that the material itself does not infringe any United States patents. No further warranty is expressed or implied.

Magnavox cannot be held responsible neither for any errors in the content of this document nor for any problems as a result of the content in this document. Errors reported to Magnavox will be adapted and published on the Magnavox support website as soon as possible.

Pixel characteristics

This LCD product has a high number of color pixels. Although it has effective pixels of 99.999% or more, black dots or bright points of light (red, green or blue) may appear constantly on the screen. This is a structural property of the display (within common industry standards) and is not a malfunction.

Warranty

No components are user serviceable. Do not open or remove covers to the inside of the product. Repairs may only be done by Magnavox Service Centres and official repair shops. Failure to do so shall void any warranty, stated or implied.

Any operation expressly prohibited in this manual, any adjustments, or assembly procedures not recommended or authorised in this manual shall void the warranty.

Federal Communications Commission Notice

This equipment has been tested and found to comply with the limits for a Class B digital device, pursuant to part 15 of the FCC Rules. These limits are designed to provide reasonable protection against harmful interference in a residential installation. This equipment generates, uses, and can radiate radio frequency energy and, if not installed and used in accordance with the instructions, may cause harmful interference to radio communications. However, there is no guarantee that interference will not occur in a particular installation. If this equipment does cause harmful interference to radio or television reception, which can be determined by turning the equipment off and on, the user is encouraged to try to correct the interference by one or more of the following measures:

- Reorient or relocate the receiving antenna.
- Increase the separation between the equipment and the receiver.
- Connect the equipment into an outlet on a circuit different from that to which the receiver is connected.
- Consult the dealer or an experienced radio or television technician for help.

Declaration of Conformity

Trade Name: MAGNAVOX
Responsible Party: FUNAI CORPORATION, INC.
Model: 47MF439B
Address: 201 Route 17 North Suite No. 903
Rutherford, New Jersey 07070 U.S.A.
Telephone Number: 201-727-4560

Modifications

The FCC requires the user to be notified that any changes or modifications made to this device that are not expressly approved by Magnavox may void the user's authority to operate the equipment.

Cables

Connections to this device must be made with shielded cables with metallic RFI/EMI connector hoods to maintain compliance with FCC Rules and Regulations.

Canadian notice

This Class B digital apparatus meets all requirements of the Canadian Interference-Causing Equipment Regulations.

Copyright

All other registered and unregistered trademarks are the property of their respective owners.



Manufactured under license from Dolby Laboratories. "Dolby" and the double-D symbol are trademarks of Dolby Laboratories.



VESA, FDMI and the VESA Mounting Compliant logo are trademarks of the Video Electronics Standards Association.

® Kensington and Micro Saver are registered US trademarks of ACCO World corporation with issued registrations and pending applications in other countries throughout the world.

Portions of this software are copyright © The FreeType Project (www.freetype.org).

2 Important

Registering your model with Magnavox makes you eligible for all of the valuable benefits listed below, so don't miss out.

Complete and return your Product Registration Card at once, or register online at www.magnavox.com/support to ensure:

- **Proof of Purchase**
Returning the enclosed card guarantees that your date of purchase is on file, so no additional paperwork is required from you to obtain warranty service.
- **Product Safety Notification**
By registering your product you receive notification - directly from the manufacturer - in the rare case of a product recall or safety defect.
- **Additional Benefits of Product Ownership**

Registering your product guarantees that you receive all of the privileges to which you're entitled, including special money-saving offers.

Product information

This TV consumes minimal energy in standby mode to minimize environmental impact. The active power consumption is given on the type plate at the back of the TV. The model and serial number of your TV can be found on the TV as well as on the packaging.

Screen care

- Avoid stationary images as much as possible. Stationary images are images that remain on-screen for extended periods of time. Examples include: on-screen menus, black bars and time displays. If you must use stationary images, reduce screen contrast and brightness to avoid screen damage.
- Unplug the TV before cleaning.
- Clean the TV screen and frame with a soft, damp cloth. Never use substances such as alcohol, chemicals or household cleaners on the TV screen.
- Risk of damage to the TV screen! Never touch, push, rub or strike the screen with any object.
- To avoid deformations and color fading, wipe off water drops as soon as possible.

Environmental care



The packaging of this product is intended to be recycled. Contact your local authorities for information about how to recycle the packaging.

End of life directives



Like all LCD products, this set contains a lamp with mercury; please dispose of according to all local, state and federal laws. Magnavox pays a lot of attention to produce environment-friendly products in green focal areas. Your new TV contains materials which can be recycled and reused. At the end of its life, specialized companies can dismantle the discarded TV to concentrate the reusable materials and to minimize the amount of materials to be disposed of. Please ensure you dispose of your old TV according to local regulations.

Disposal of used batteries

The batteries supplied do not contain the heavy metals mercury and cadmium. Nevertheless, in many areas batteries may not be disposed of with your household waste. Please ensure you dispose of batteries according to local regulations.

Regulatory notices



Warning

To reduce the risk of fire or electric shock, this B apparatus should not be exposed to rain or moisture. Objects filled with liquids, such as vases, should not be placed on this apparatus.



Caution

To prevent electric shock, match the wide blade of the plug to the wide slot, fully inserted.

3 Your TV

Congratulations on your purchase, and welcome to Magnavox! To fully benefit from the support that Magnavox offers, register your product at www.magnavox.com/support.

Side controls and indicators

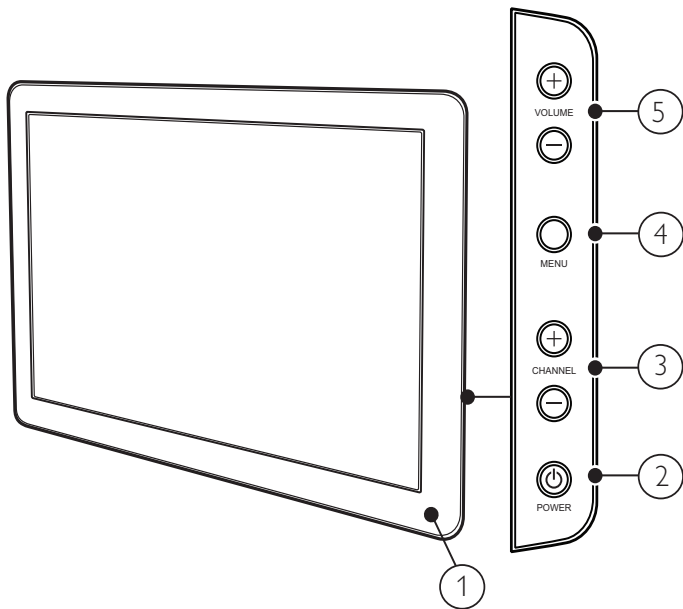

- ① Standby indicator / remote control sensor
- ② POWER: Switches the TV on or off. The TV is not powered off completely unless it is physically unplugged.
- ③ CHANNEL +/-: Switches to the next or previous channel.
- ④ MENU: Toggles the main menu on or off.
- ⑤ VOLUME +/-: Increases or decreases volume.

Remote control

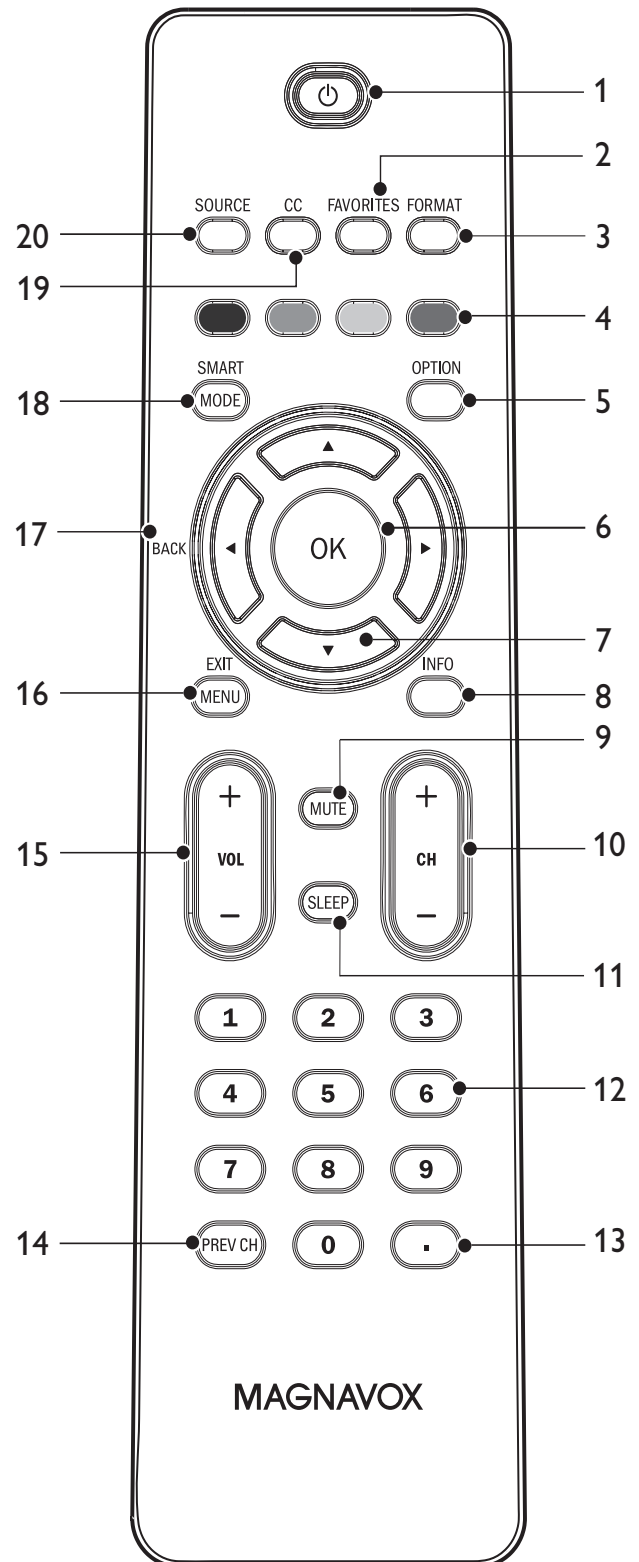

- ① **⏻ (Standby-On)**
Switches the TV on or off. The TV is not powered off completely unless it is physically unplugged.
- ② **FAVORITES**
Displays a list of all channels marked as favorite. (Includes subchannels.)

- ③ **FORMAT**
Selects a picture format.
- ④ **Color buttons**
Selects tasks or options.
- ⑤ **OPTION**
Activates the quick access menu (see 'Use the quick access menu' on page 13).
- ⑥ **OK**
Activates a selection or accesses the menu.
- ⑦ **▲▼◀▶ (Navigation buttons)**
Navigates through the menus.
- ⑧ **INFO**
Displays information about the TV channel or accessory device.
The quality and accuracy of the information depends on the broadcaster. You might see a difference in broadcast time if the broadcast is from a different time zone.
- ⑨ **MUTE**
Mutes or restores audio output.
- ⑩ **CH +/-**
Switches to the next or previous channel.
- ⑪ **SLEEP**
Sets a delay after which the TV switches to standby.
- ⑫ **Number buttons**
Select a channel, page or setting.
- ⑬ **. (Dot)**
Press the dot (.) for digital channels.
- ⑭ **PREV CH**
Returns to the previously viewed channel.
- ⑮ **VOL +/-**
Increases or decreases volume.
- ⑯ **MENU/EXIT**
Turns the menu on or off.
- ⑰ **BACK**
Returns to a previous screen.
- ⑱ **SMART MODE**
Toggles between smart picture and sound settings.
- ⑲ **CC**
Displays closed captions settings.
- ⑳ **SOURCE**
Selects connected devices.

4 Get started

This section supplements information in the Quick Start. For information about how to mount and install your TV, refer to the Quick Start.

Position the TV

Warning

- Do not insert the power plug into the wall socket before all the connections are made.
- Large screen TVs are heavy. Two people are required to carry and handle a large screen TV.
- Before you move the TV, disconnect the cables to prevent breakage.

In addition to reading and understanding the safety instructions, consider the following before positioning your TV:

- Ensure that you always have easy access to the power cord or plug to disconnect the TV from the power.
- If the TV is mounted on a swivel base, ensure that no strain is placed on the power cord when the TV is swiveled. Strain on the power cord can loosen connections.
- The ideal viewing distance for watching TV is three times its screen size.
- Position the TV where light does not fall on the screen.
- Connect your devices before you position the TV.

Use a Kensington lock

There is a Kensington security slot at the back of the TV. Prevent theft by looping a Kensington lock between the slot and a permanent object, such as a heavy table.

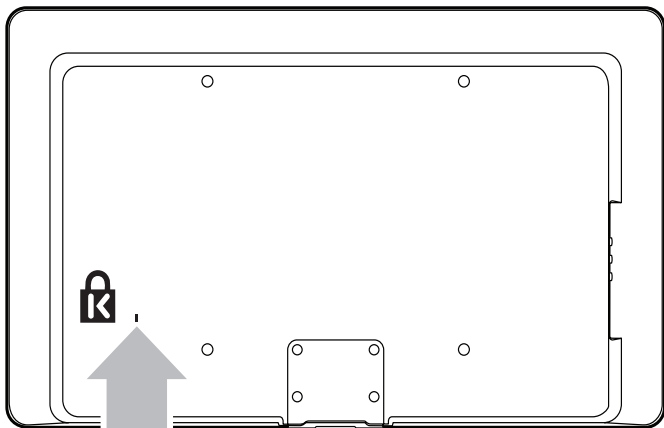

Insert the remote control batteries

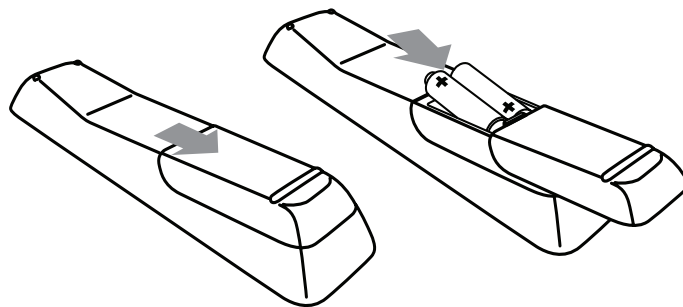

- 1 Slide the battery cover off the back of the remote control.
- 2 Insert the 2 supplied batteries (AAA). Be sure the + and - ends of the batteries line up with the markings inside the case.
- 3 Slide the cover back into position.

Note

- Remove the batteries if not using the remote control for an extended period of time.

Connect the antenna or cable

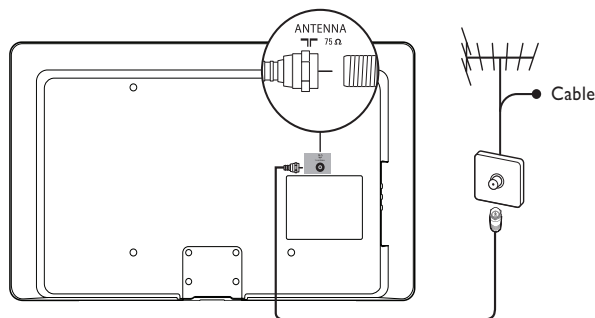

Connect to an antenna

Any DTV programs that are broadcast in your area can be received for free through an antenna connection.

Contact your local content provider or your local electronics retailer if you are unsure about what HDTV programs are available in your area. Broadcasters are transitioning from analog to digital TV. This means that a given broadcaster can have channels available either in analog or in digital, or both analog and digital at the same time.

The TV produces stereo sound only if a stereo signal is broadcast.

Connect to a cable

When your TV is connected to the cable socket, you might receive free digital and high definition programs (depending on your cable provider). The channel number for digital and high definition channels includes a dot "." For example, 11.1, 46.30, 108.201. Contact your cable provider for more information.

Connect to a Direct Broadcast Satellite (DBS)

There are two main DBS systems: DirecTV and DishNetwork. These systems require a separate, proprietary set-top box to decode signals and send them to the TV. The set-top box contains a digital TV tuner for receiving off-air digital broadcasts.

Contact your local DBS provider for more information about the connections and the TV channels.

Connect to a set-top box

A cable box or satellite set-top box can be connected to the TV through the following connections:

- ANT
- A/V (Composite Video and Audio)
- S-Video
- YPbPr (Component Video Input)
- HDMI

For information about how to connect a set-top box, see the Quick Start provided.

Connect a set-top box through RF IN/OUT

If the TV is connected to a cable box or satellite set-top box via a coaxial connection, set the TV to channel 3 or 4, or to the channel specified by the service provider.

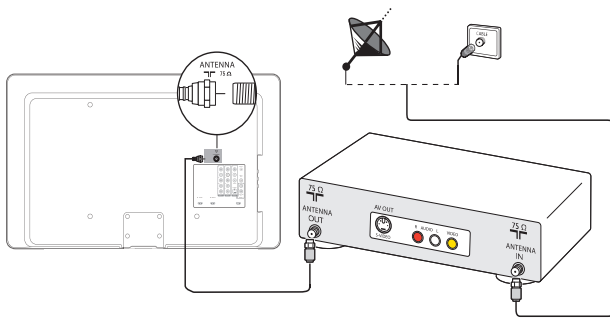

Connect a set-top box through component video input or HDMI

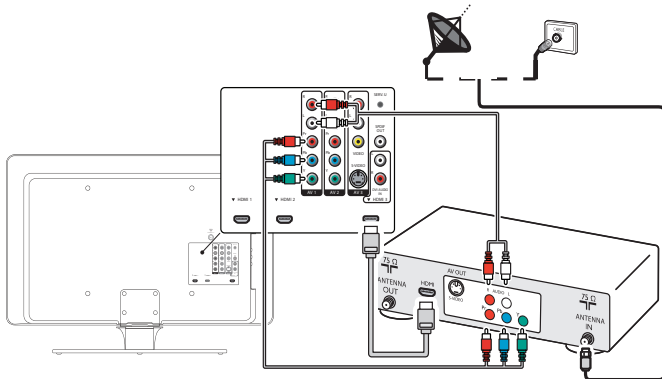

Connect the power cord

Warning

- Verify that your power voltage corresponds with the voltage printed at the back of the TV. Do not insert the power cord if the voltage is different.

- 1 Locate the power connector at the back of the TV. The location of the power connector varies according to TV model.
- 2 Insert the power cord fully into the power connector:

- 3 Connect the power cord plug to the power outlet. Ensure that the cord is tightly secured at both ends.

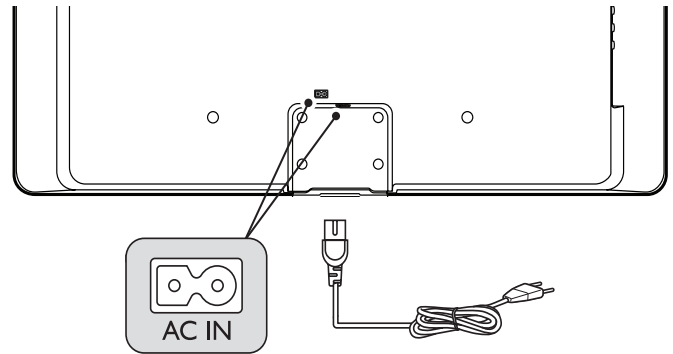

Disconnect the TV from the power

Caution

- Pull the power cord by the plug; do not pull on the power cord.

- 1 Unplug the power cord from the power outlet.
- 2 Unplug the power cord from the power connector at the back of the TV.

Manage cables

Route your power cord, antenna cable and all other cables through the cable holder at the back of the TV. The holder helps keep your cables tidy and easily manageable.

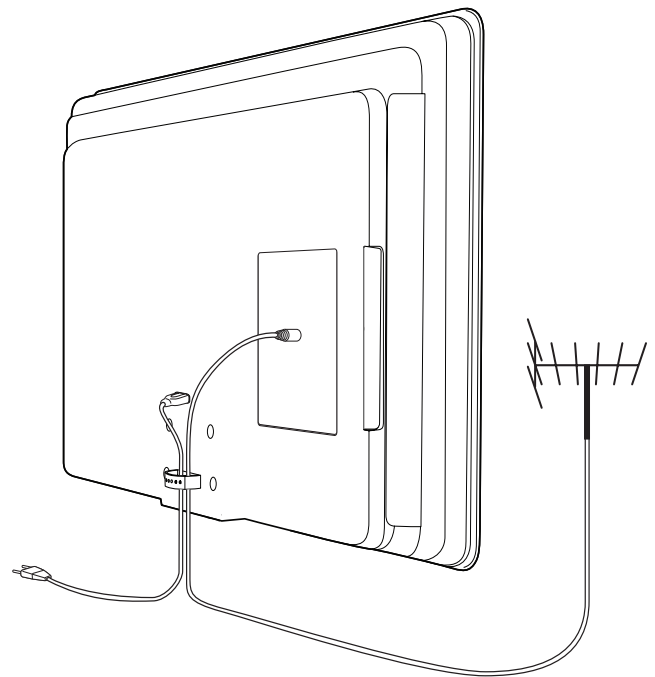

Switch on and set up the TV

The TV turns on automatically after the power cord is inserted into the power connector. The following screen appears:

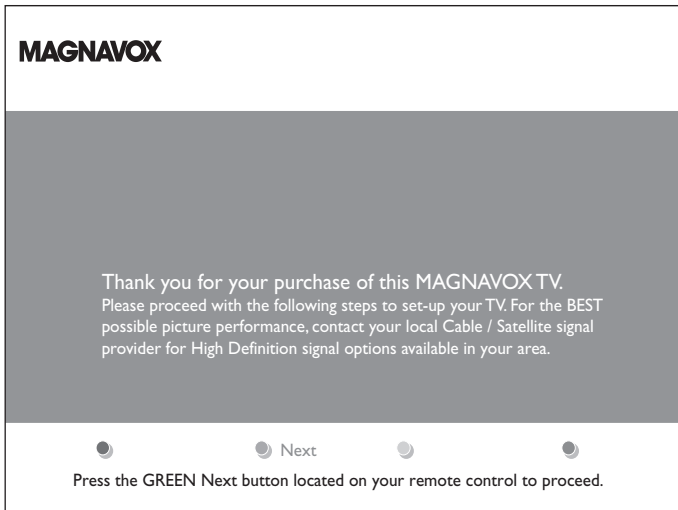

Follow the on-screen instructions to select your language and complete your TV setup.

Note

- If you connect your TV to a cable box or satellite set-top box, you do not need to install channels. Press the red button on the remote control to exit this stage of the setup.

Finish the setup by selecting your location:

- If you choose **[Retail store]** your settings are erased each time you turn off the TV. Use this mode for retail store displays.
- If you choose **[Home]** you are guided through a choice of display options. Press the left or right cursor buttons to select your preferred screen.

5 Use your TV

This section helps you perform basic TV operations.

Switch your TV on/off or to standby

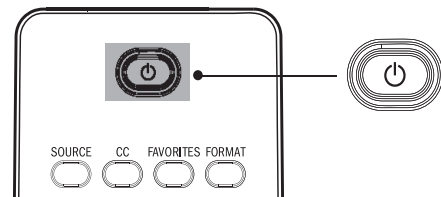
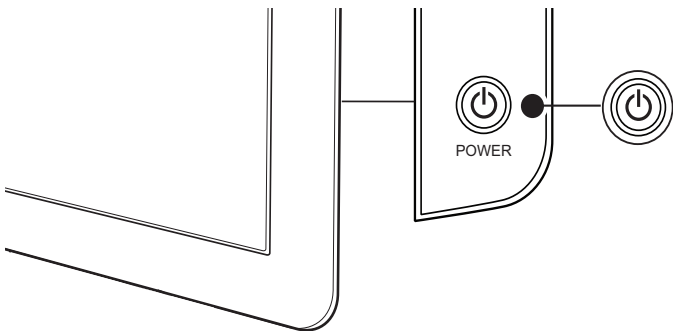

To switch on

- Press **POWER** at the side of the TV.
- Press **POWER** on the remote control.

To switch to standby

- Press **POWER** on the remote control.
- ↳ The indicator switches to red.

To switch off

- Press **POWER** at the side of the TV.

Note

- Energy consumption contributes to air and water pollution. When the power cord is plugged in, your TV consumes energy. Your TV has a very low standby power consumption.

Switch channels

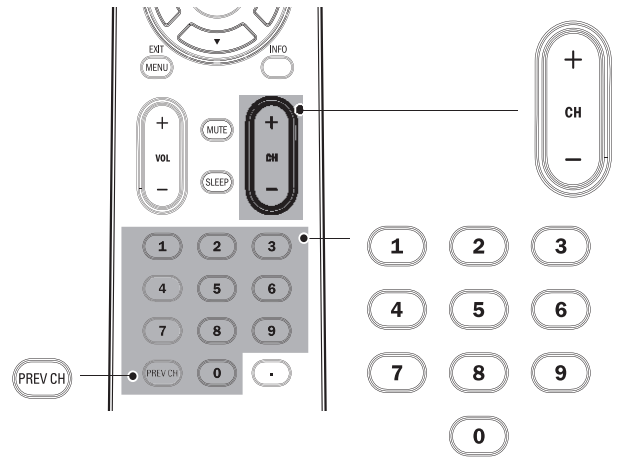
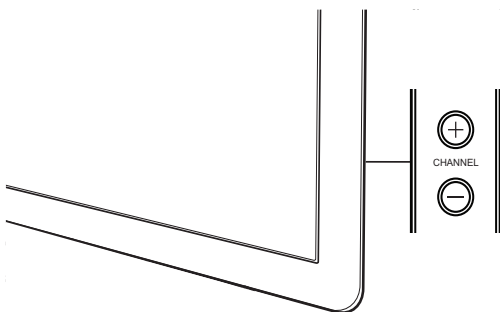

- Press **CHANNEL +/-** on the side of the TV. For digital channels, press a number (1 to 999) followed by a dot "." and then the corresponding sub channel number (1 to 999). Ex. 108.30.
- Press **CH +/-** or enter a number on the remote control.
- Press **PREV CH** to return to the previously viewed channel.

Adjust volume

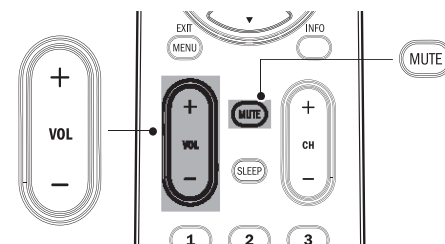
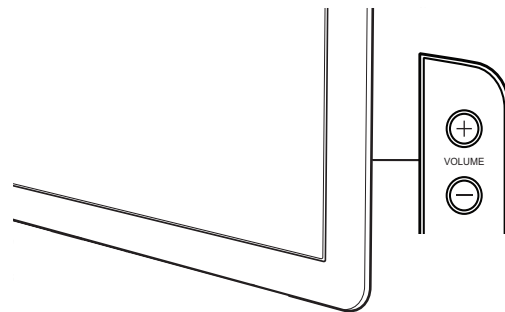

To increase or decrease volume

- Press **VOL +/-** on the remote control or press **VOLUME +/-** on the side of the TV.

To mute or unmute sound

- Press **MUTE** on the remote control to mute the sound.
- Press **MUTE** again to restore the sound.

To adjust headphone volume

- Press **VOL +/-** on the remote control or press **VOLUME +/-** on the side of the TV. When headphones are plugged into the TV, the loud speakers are automatically muted.

Watch channels from a set-top box

To watch channels from a set-top box

- 1 Switch on the set-top box.
 - ↳ The picture from your set-top box might appear automatically on your screen.
- 2 Use the remote control of your set-top box to select channels.

If the picture does not appear

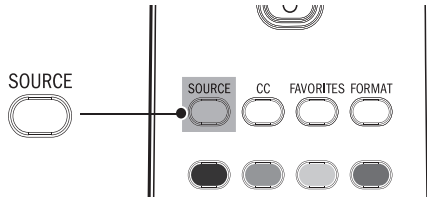

- 1 Press **SOURCE** repeatedly to select the set-top box and wait a few seconds for the picture to appear.
- 2 Use the remote control of your set-top box to select channels.

Watch connected devices

To watch connected devices

- 1 Switch on the connected device.
 - ↳ The picture from your connected device might appear automatically on the TV.
- 2 Use the remote control of the device to select channels.

If the picture does not appear

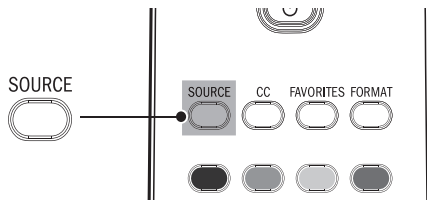

- 1 Press **SOURCE** repeatedly to select the connected device and wait a few seconds for the picture to appear.
- 2 Use the remote control of the device to select channels.

Watch a DVD

To watch a DVD

- 1 Insert a DVD disc into your player.
- 2 Press **PLAY** on the remote control of the DVD player.
 - ↳ The DVD might automatically play on the TV.

If the picture does not appear

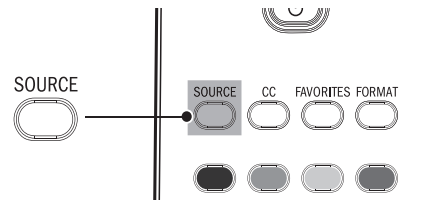

- 1 Press **SOURCE** repeatedly to select the DVD player and wait a few seconds for the picture to appear.
- 2 Use the remote control of the DVD player to play the disk.

6 Use more of your TV

Use the quick access menu

The quick access menu gives direct access to some often-needed menu items.

Note

- When digital channels are installed and broadcast, the relevant digital options are displayed in the quick access menu.

1 Press **OPTION** on the remote control.

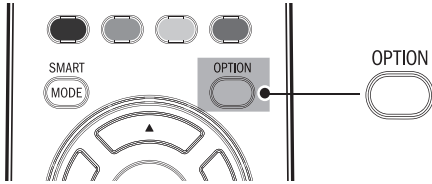

- 2 Press **▲** or **▼** and then **OK** to access one of the following menus:
- Audio language, for digital channels only, where multiple audio languages are broadcast.
 - Closed captions (see 'View closed captions (subtitles)' on page 19).
 - Picture format.
 - Equalizer.
 - Clock (see 'Set the clock' on page 15).

Change picture and sound settings

Change picture settings

1 Press **MENU** on the remote control.

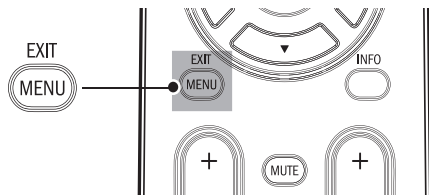

2 Press **▶** to enter the **[TV settings]** menu.

TV menu	
TV settings	TV settings
Features	Picture
Installation	Sound

3 Press **▼** and **▶** to select the **[Picture]** menu.

TV menu	
TV Settings	Picture
Picture	Contrast
Sound	Brightness
	Color
	Tint
	Sharpness
	Color temperature
	Dynamic contrast
	Digital Natural Motion*

*Available in selected models

- 4 Press **▲** or **▼** to select one of the picture settings, and press **▶** to enter the setting.
- 5 Press **▲** or **▼** to adjust the setting, and press **◀** or **OK** to confirm the change.
- 6 Press **MENU** to exit.

Summary of picture settings

The following picture settings can be configured. Depending on the format of the picture source, some picture settings are not available.

- **[Contrast]:** Adjusts the intensity of bright areas, keeping dark areas unchanged.
- **[Brightness]:** Adjusts the intensity and details of dark areas.
- **[Color]:** Adjusts color saturation.
- **[Tint]:** Adjusts the color balance in an image.
- **[Sharpness]:** Adjusts the level of sharpness in image details.
- **[Color temperature]:** To set the color temperature to **[Normal]**, **[Warm]** or **[Cool]**.
- **[Dynamic contrast]:** Automatically enhances contrast in an image.
- **[Noise Reduction]:** Automatically filters out and reduces image noise. Improves picture quality for weak video signals. You can switch DNR on or off.
- **[MPEG artifact reduction]:** Smooths out transitions on digital pictures. You can switch this feature on or off.
- **[Color enhancement]:** Makes colors more vivid and improves the resolution of details in bright colors. You can switch this feature on or off.
- **[Picture format]:** Changes the picture format.
- **[Horizontal Shift]/[Vertical Shift]:** Adjusts the horizontal and vertical position of the picture. The availability of this settings depends on certain signals or sources.

Change picture format

- 1 Press **OPTION** on the remote control.
- 2 Select **[Picture format]**.

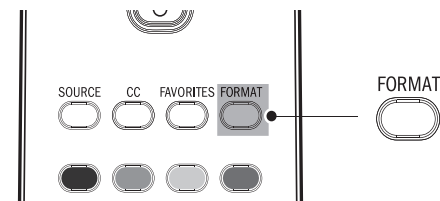

- 3 Press **▲** or **▼** to select a picture format and press **OK** to confirm your choice.

Summary of picture formats

The following picture formats can be selected.

Depending on the format of the picture source, some picture formats are not available.

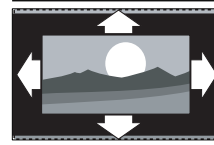

[Automatic]: (Not for PC mode.) Enlarges the picture automatically to best fit the screen. The subtitles remain visible.

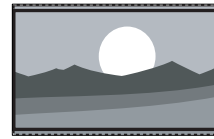

[Super zoom]: (Not for HD and PC mode.) Removes the black bars on the side of 4:3 broadcasts. There is minimal distortion.

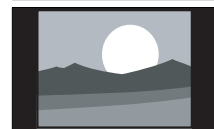

[4:3]: Shows the classic 4:3 format.

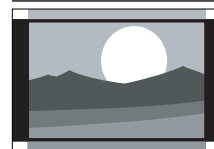

[Movie expand 14:9]: (Not for HD and PC mode.) Scales 4:3 format to 14:9.

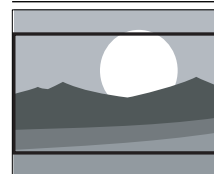

[Movie expand 16:9]: (Not for HD and PC mode.) Scales 4:3 format to 16:9.

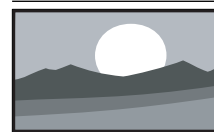

[Wide screen]: Stretches the classic 4:3 format to 16:9.

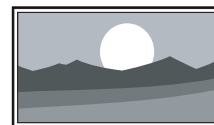

[Unscaled]: For HD and PC mode only, and in selected models only. Allows maximum sharpness. Some distortion may be present due to the broadcaster's systems. Set your PC resolution to wide screen mode for best results.

Change sound settings

- 1 Press **MENU** on the remote control and select **[TV settings]** > **[Sound]**.

TV menu	
TV Settings	Sound
Picture	Equalizer
Sound	Balance
	Digital audio language
	Alternate audio
	Mono/Stereo
	Incredible surround
	AVL

- 2 Press ▲ or ▼ to highlight a sound setting and press ► to select the setting.
- 3 Press ▲ or ▼ to adjust the setting, and press **OK** to confirm the change.
- 4 Press **MENU** to exit.

Summary of sound settings

The following sound settings can be configured. Depending on the sound source, some sound settings are not available.

- **[Equalizer]**: Adjusts individual sound frequencies.
- **[Balance]**: Adjusts the balance of the right and left speakers to best suit your listening position.
- **[Digital audio language]**: Available for digital channels, when multiple languages are broadcast. Lists available audio languages.
- **[Alternate audio]**: Available for analog channels when a main and second audio program (SAP) is broadcast. Select the main or second audio program.
- **[Mono]/[Stereo]**: Select mono or stereo.
- **[Incredible Surround]**: Selects available modes for surround sound.
- **[AVL] ([Auto volume leveling])**: Reduces sudden changes in volume, for example, during commercials or when switching channels. Set on or off.
- **[TV Speakers]**: Set on or off, or output sound to an EasyLink-compliant device. **[HDMI-CEC]** must be activated in the **[Preferences]** menu to make the **[TV Speakers]** menu available.
- **[Delta volume]**: Levels out volume differences between channels or connected devices. Switch to the connected device before you change the delta volume.

Use Auto Mode

- 1 Press **AUTO MODE** to set your TV to a predefined picture and sound setting.
- 2 Press ▲ or ▼ to select one of the following settings:
 - **[Personal]**: The customized settings you defined by using the **[Picture]** menu.
 - **[Sports]**: Vivid picture settings and clear sound for high action.
 - **[Standard]**: For normal TV viewing.
 - **[Movie]**: Brilliant picture settings for a cinematic experience.
 - **[Game]**: Optimized for PCs, games consoles and playstations.
 - **[Power Saver]**: Eco friendly settings for lower power consumption.

Create and use lists of favorite channels

You can create lists of your preferred TV channels so that you can find those channels easily.

Select a list of favourite channels

- 1 Press the **FAVORITES** key on the remote control.

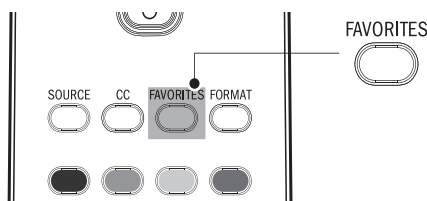

↳ Your lists of favorite channels are displayed.

- 2 Press ▲ or ▼ to highlight a list, and press **OK** to select the list.

Create or edit a list of favorite channels

- 1 Press the **FAVORITES** key on the remote control to display your lists of favorite channels.
- 2 Press ▲ or ▼ to highlight a list, and press **OK** to select the list.
- 3 Press the green key to enter **Edit** mode.
 - ↳ A list of channels is shown.
- 4 Press ▲ or ▼ to highlight a channel.
- 5 Press **OK** to select or deselect the highlighted channel.
 - ↳ The channel is added to or removed from the list of favorite channels.
- 6 Press the green button to exit.

Switch to one of the channels on a list

- 1 Press **OK** on the remote control to display the last list that you selected.
- 2 Press ▲ or ▼ to highlight a channel.
- 3 Press **OK** to select the channel.
 - ↳ The TV switches to that channel.



Tip

- Press **CH+/-** to select channels in a list or press the numeric keys to select channels that are not in a list.

Set the clock

You can set the time on your TV and program your TV to switch off at a specific time.

Set the time automatically

Some digital channels transmit the time. For these channels, you can set the time automatically and choose which channel to read the time from.

- 1 Press **MENU** on the remote control and select **[Installation] > [Clock] > [Auto clock mode]**.
- 2 Select **[Automatic]** and press ◀ to confirm your choice.

TV menu Installation	
Clock	Auto clock mode
Auto clock mode	Manual
Auto clock channel	Automatic
Time zone	
Daylight saving	

- 3 (Optional) Select the channel from which the TV reads the time.
 - Press ▲ and ► to enter the menu for **[Auto clock channel]**.
 - Press ▲ or ▼ to highlight a channel.
 - Press ◀ to confirm your choice.
- 4 (Optional) Select the time zone.
 - Press ▲ and ► to enter the menu for **[Time zone]**.
 - Press ▲ or ▼ to highlight the time zone.
 - Press ◀ to confirm your choice.

- 5 (Optional) Set daylight saving.
 - Press ▲ and ► to enter the menu for [Daylight saving].
 - Press ▲ or ▼ to highlight [Automatic] or [Off].
 - Press ◀ to confirm your choice.
- 6 Press MENU to exit.

Set the time manually

- 1 Press MENU on the remote control and select [Installation] > [Clock] > [Auto clock mode].
- 2 Select [Manual], and press ◀ to confirm your choice.

TV menu Installation	
Clock	Auto clock mode
Auto clock mode	Manual
Time	Automatic
Day	

- 3 Press ▼ to select [Time] and then press ► to set the time. Use the format HH:MM. Select [AM]/[PM] for morning or afternoon.
- 4 Press OK to confirm your choice.
- 5 Press ▼ and ► to enter the menu for [Day].
- 6 Press ▲ or ▼ to select the day.
- 7 Press OK to confirm your choice.
- 8 Press MENU to exit.

Set the sleeptimer

Sleeptimer switches the TV to standby after a pre-defined period of time. You can always switch off your TV earlier or reset the sleeptimer during the countdown. Press SLEEP repeatedly to select a value from 0 to 180 minutes. For example, if you select 90, the TV switches to standby in 90 minutes.

Tip

- To turn the sleeptimer off, select 0 minutes.

Use child control and rating locks

You can prevent your children from watching certain programs or certain channels by locking the TV controls and by using ratings.

Set or change your PIN

- 1 Press MENU on the remote control and select [Features] > [Change PIN].
- 2 Enter a 4-digit PIN on the number keys of the remote control.
 - If you have a PIN, enter your current PIN.
 - If you do not have a PIN or if you have forgotten your PIN, enter 0711.

- You are asked to enter your PIN again.
- 3 Enter your PIN again to confirm.
 - ↳ A message appears to confirm that your PIN has been changed.
 - 4 Press MENU to exit.

Lock the TV

This section describes how to lock all channels on the TV. At the specified time, screen is blanked out and the audio is muted.

- 1 Ensure that the clock is set with the current time (see 'Set the clock' on page 15).
- 2 Press MENU on the remote control and select [Features] > [Child lock] > [Lock after].
- 3 Enter your PIN (see 'Set or change your PIN' on page 16).
- 4 Press ► to select [Timer].

TV menu Features Child lock	
Lock after	Timer
Timer	Off
Time	On

- 5 Press ▼ to select [On] and activate the [Lock after] feature. Select [Off] to deactivate the feature.
- 6 Press ◀ to confirm your choice.
- 7 Press ▼ to select [Time] and press ► to set the time. Use the format HH:MM, and select [AM]/[PM] for morning or afternoon.
- 8 Press OK to confirm the time.
- 9 Press MENU to exit.
- 10 Turn the TV off and on again.

Lock a channel

This section describes how to lock specified channels. The channels can be selected but the screen is blanked out and the audio is muted.

- 1 Ensure that the clock is set with the current time (see 'Set the clock' on page 15).
- 2 Press MENU on the remote control and select [Features] > [Child lock] > [Channel lock].
- 3 Enter your PIN (see 'Set or change your PIN' on page 16).

TV menu Features		
Child Lock	Channel lock	
Lock after	<input type="checkbox"/> Channel 1	Sport
Channel lock	<input type="checkbox"/> Channel 2	News
TV ratings lock	<input type="checkbox"/> Channel 3	Movies
Movie ratings lock	<input type="checkbox"/> Channel 4	
Canada English ratings lock	<input type="checkbox"/> Channel 5	
Canada French ratings lock	<input type="checkbox"/> Channel 6	
Region ratings lock	<input type="checkbox"/> Channel 7	

- 4 Press **▲** or **▼** and then press **OK** to lock one or more channels or external sources.
- 5 Each channel has a box-graphic in front of it to indicate whether it is locked:
 - A box with X indicates that the channel is locked
 - An empty box indicates that the channel is not locked
- 6 Press **MENU** to exit.

Use the TV ratings lock

Your TV is equipped with a V-chip that allows you to control access to individual programs based on their age rating and content rating. The program content advisory data are sent by the broadcaster or by the program provider.

If you receive channels through a set-top box or cable box connected by HDMI, you cannot use the TV ratings lock. Your set-top box or cable box must be connected through RF or AV connectors.

- 1 Press **MENU** on the remote control and select **[Features]** > **[Child lock]** > **[TV ratings lock]**.
- 2 Enter your PIN (see 'Set or change your PIN' on page 16).
- 3 Press **▲** or **▼** and then press **OK** to lock or unlock one or more ratings.

Each rating has a box-graphic in front of it to indicate whether programs carrying that rating are locked:

- A box with X indicates that all items in the content ratings list are locked.
- An empty box indicates that no items in the content ratings list are locked.
- A box with / indicates that some content ratings are deselected. For example, for rating TV-14, you can deselect one or more of the following content ratings: **[(D) Dialog]**, **[(L) Language]**, **[(S) Sex]**, or **[(V) Violence]**.

TV menu Features Child Lock		
TV ratings lock	TV-14	
<input type="checkbox"/> All	<input type="checkbox"/> (D)Dialog	
<input type="checkbox"/> None	<input checked="" type="checkbox"/> (L)Language	
<input type="checkbox"/> TV-Y	<input checked="" type="checkbox"/> (S)Sex	
<input type="checkbox"/> TV-Y7	<input checked="" type="checkbox"/> (V)Violence	
<input type="checkbox"/> TV-G		
<input type="checkbox"/> TV-PG		
<input checked="" type="checkbox"/> TV14		
<input checked="" type="checkbox"/> TV-MA		

When you select **[All]**, all items in the ratings list are locked. When you select **[None]**, programs with no rating and programs with a rating of None are locked.

When you lock a rating, all ratings in the younger age categories are automatically locked.

- 4 Press **MENU** to exit.

Summary of TV ratings

Age rating	Content rating
All	None
None	None
TV-Y: Appropriate for children of all ages with themes and elements suitable for children aged 2-6.	None
TV-Y7: Programs designed for children age 7 and older.	[(FV) Fantasy Violence]
TV-G: Programs suitable for all ages. These programs contain little or no violence, no strong language and little or no sexual dialog or situations.	None
TV-PG: Programs contain elements that some parents may find unsuitable for younger children and which may need parental guidance. The program may contain moderate violence, sexual dialog and/or situations and some strong language.	[(D) Dialog] [(L) Language] [(S) Sex] [(V) Violence]
TV-14: Programs contain elements that may not be suitable for children under 14 years of age. These programs include one or more of the following: intense violence, intense sexual situations, suggestive dialog and strong language.	[(D) Dialog] [(L) Language] [(S) Sex] [(V) Violence]
TV-MA: Programs are designed to be viewed by adults and may be unsuitable for children under the age of 17. These programs may contain graphical violence, explicit sexual activity and/or crude or indecent language.	[(L) Language] [(S) Sex] [(V) Violence]

Use the movie ratings lock

You can control viewing of movies based on their Motion Picture Association of America (MPAA) rating.

- 1 Press **MENU** on the remote control and select **[Features]** > **[Child lock]**.
- 2 Select one of the menus for movie ratings lock.
 - In the USA, select **[Movie ratings lock]**.
 - In Canada, select **[Canada English ratings lock]** or **[Canada French ratings lock]**.
- 3 Enter your PIN (see 'Set or change your PIN' on page 16).
 ↳ The following screen shows the ratings in **[Movie ratings lock]**.

TV menu Features		
Child Lock	Movie ratings lock	
Lock after	<input type="checkbox"/> All	
Channel lock	<input type="checkbox"/> NR	
TV ratings lock	<input type="checkbox"/> G	
Movie ratings lock	<input type="checkbox"/> PG	
Canada English ratings lock	<input type="checkbox"/> PG-13	
Canada French ratings lock	<input type="checkbox"/> R	
Region ratings lock	<input type="checkbox"/> NC-17	
	<input type="checkbox"/> X	

- 4 Press **▲** or **▼** and then press **OK** to lock or unlock one or more ratings.

Each rating has a box-graphic in front of it to indicate whether programs carrying that rating are locked:

- A box with X indicates that all items in the rating are locked.
- An empty box indicates that no items in the rating are not locked.

When you lock a movie rating, all items for ages below that movie rating are automatically locked.

5 Press **MENU** to exit.

Use the region ratings lock

You can control access to digital programs based on downloaded region ratings. Before you download a ratings table, ensure that regional ratings are broadcast.

1 Press **MENU** on the remote control and select **[Installation]** > **[Preferences]** > **[Downloaded rating table]**.

TV menu Installation	
Preferences	Downloaded rating table
Location	Off
Show emergency alerts	On
Downloaded rating table	

2 Press **▲** or **▼** to select **[On]**, and press **◀** to confirm your choice. If you select Off, you choose not to download the region rating table and you cannot use the region rating lock.

3 Press **◀** to return to the TV menu and select **[Features]** > **[Child lock]** > **[Region ratings lock]**.

TV menu Features	
Child Lock	Region ratings lock
Lock after	
Channel lock	Please enter your PIN
TV ratings lock	
Movie ratings lock	
Canada English ratings lock	
Canada French ratings lock	
Region ratings lock	

4 Enter your PIN (see 'Set or change your PIN' on page 16).

5 Press **▲** or **▼** and then press **OK** to lock or unlock one or more ratings.

Each rating has a box-graphic in front of it to indicate whether it is locked:

- A box with X indicates that the rating is locked.
- An empty box indicates that the rating is not locked.

6 Press **MENU** to exit.

Summary of US movie ratings

Rating	Description
All	All items in the ratings list are locked.
NR	Not rated.
G	Movies with a mild content, suitable for all ages.
PG	Movies for which parental guidance is recommended. They may contain a few racy or violent scenes or maybe some bad language.
PG -13	Movies for which parental guidance may be recommended if under age 13.
R	Restricted. The movies usually contain offensive sex or bad language and may be unsuitable for children under the age of 17. Parental guidance or permission needed.
NC-17	Even with parental permission, forbidden under age 17. More offensive sex, violence or bad language.
X	Movies which generally focus on sex, violence and/or bad language. Also known as pornography.

Summary of Canadian movie ratings

Rating	Description
All	All items in the ratings list are locked.
C	Programming suitable for children under the age of 8 years. No profanity or sexual content of any level allowed. Minimal comedic violence.
C8+	Suitable for children ages 8 and over. Low intensity violence and fantasy horror allowed.
G	Movies with a mild content, suitable for all ages.
PG	Movies for which parental guidance is recommended. They may contain a few racy or violent scenes or maybe some bad language.
14+	Programming intended for children ages 14 and over. May contain intense scenes of violence, strong profanity, and depictions of sexual activity within the context of a story.
18+	Programming intended for viewers ages 18 and over. May contain strong violence, language, and sexual activity.

Summary of Canadian French movie ratings

Rating	Description
All	All items in the ratings list are locked.
G	Appropriate for all ages with little or no violence and little to no sexual content.
8 ans+	Appropriate for children 8 and up which may contain little violence, some foul language and/or little to no sexual content.
13 ans+	Appropriate for children 13 and up, with moderate violence, language, and some sexual situations. Persons under 13 should be accompanied by an adult.
16 ans+	Appropriate for children 16 and up, with strong violence, strong language, and strong sexual content.
18 ans+	Only to be viewed by adults and contains extreme violence and graphic sexual content/pornography.

View closed captions (subtitles)

The caption service displays transmitted CC-, T-, and CS- text. The caption text can be displayed permanently or only when the TV is muted.

Note

- This television provides a display of television closed captioning that conforms with the EIA-608 standard and in accordance with Sections 15.119 of the FCC rules.
- If you connect your set-top box via HDMI or component video input, you cannot select closed caption through the TV. You can select closed caption through the set-top box only.
- The captions do not always use correct spelling and grammar.
- Not all TV programs and product commercials include closed caption information. Refer to your area TV program listings for the TV channels and times of closed caption shows. The captioned programs are usually noted in the TV listings with service marks such as 'CC'.

Closed captioning

Closed captioning is an assistive technology that allows persons with hearing disabilities to access television programming. Closed captioning displays the audio portion of programming as text superimposed over the video.

Display captions

- 1 Press **MENU** on the remote control and select **[Features]** > **[Caption settings]** > **[Closed captions]**.
- 2 Press **▲** or **▼** to select **[On]**, **[Off]** or **[On during mute]**, and press **◀** to confirm your choice.
- 3 Press **MENU** to exit.

Select caption services

- 1 Turn captions on (see 'Display captions' on page 19).
- 2 Select a caption service for analog channels:
 - Press **MENU** on the remote control and select **[Features]** > **[Caption Settings]** > **[Caption service]**.
 - Press **▶**, then press **▲** or **▼** to select one of the listed caption services, and press **◀** to confirm your choice.

Note

- Not all caption services are used by a TV channel during the transmission of a closed caption program.

- 3 Select a caption service for digital channels:
 - Press **▼** and **▶** to enter the menu for **[Digital caption service]**.
 - Press **▶**, then press **▲** or **▼** to select one of the listed caption services, and press **◀** to confirm your choice.
- 4 Press **MENU** to exit.

Summary of caption services

Service	Description
CC-1, CC-2, CC-3, and CC-4	Dialog and descriptions for the action on the captioned TV program show on screen. Usually CC1 is the most used. CC 2 can be used for alternate languages if they are transmitted.
T-1, T-2, T-3 and T-4	Often used for channel guide, schedules, bulletin board information for Closed Captions programs, news, weather information, or stock market reports.
CS-1, CS-2, CS-3, CS-4, CS-5 and CS-6	Service 1 is designated as the Primary Caption Service. This service contains verbatim, or near-verbatim captions for the primary language being spoken in the accompanying program audio. Service 2 is designated as the Secondary Language Service. This service contains captions in a secondary language which are translations of the captions in the Primary Caption Service. The other service subchannels are not pre-assigned. It is up to the discretion of the individual caption provider to utilize the remaining service channels.

Select how digital captions are displayed

You can choose the size, font, color, background and other characteristics of the caption text.

- 1 Press **MENU** on the remote control and select **[Features]** > **[Caption settings]** > **[Digital caption options]**.
- 2 Press **▲** or **▼** to highlight an option for digital captions, and press **▶** to select the option.
- 3 Press **▲** or **▼** to highlight a setting for the option, and press **◀** to confirm your choice.
- 4 Press **MENU** to exit.

Difficulties viewing closed captions on DTV programming

If you have difficulties viewing closed captions on DTV programming, including HDTV, received from your subscription television provider, you should:

- consult any consumer information and manuals/guides on closed captions for DTV programming provided by your subscription television provider;
 - ensure that the captioning function on your set-top box, if applicable, is turned on; and,
 - ensure that the captioning function on your DTV is turned on.
- If you are still unable to view closed captions on DTV programming, you should contact your subscription television provider for assistance.

Use your TV as a PC monitor

Use an HDMI-DVI cable or an HDMI-DVI adaptor to connect a PC to your TV. For sound, add an audio cable with a stereo mini jack.

Caution

- Before you connect your PC, set the PC monitor refresh rate to 60Hz.

Supported screen resolutions

The following screen resolutions are supported in PC mode:

Resolution	Refresh rate
640 × 480	60Hz
800 × 600	60Hz
1024 × 768	60Hz
1280 × 768	60Hz
1280 × 1024	60Hz
1360 × 768	60Hz
1920 × 1080*	60Hz

*In selected models only

If necessary, adjust the picture position to the center of the screen with the cursor buttons.

Activate HDMI-CEC

- 1 Press **MENU** on the remote control.
- 2 Select **[Installation] > [Preferences] > [HDMI-CEC]**.
- 3 Press **▲** or **▼** to select **[On]**.

Note

- Select **[Off]** to disable this function.

[HDMI-CEC] must be activated in the **[Preferences]** menu to make the **[TV Speakers]** menu available.

7 Install channels

The first time you setup your TV, you are prompted to select a menu language and to install TV and digital radio channels (if available). This chapter provides instructions on how to reinstall and fine-tune channels.

Select your menu language

- 1 Press **MENU** on the remote control and select **[Installation]** > **[Language]**.

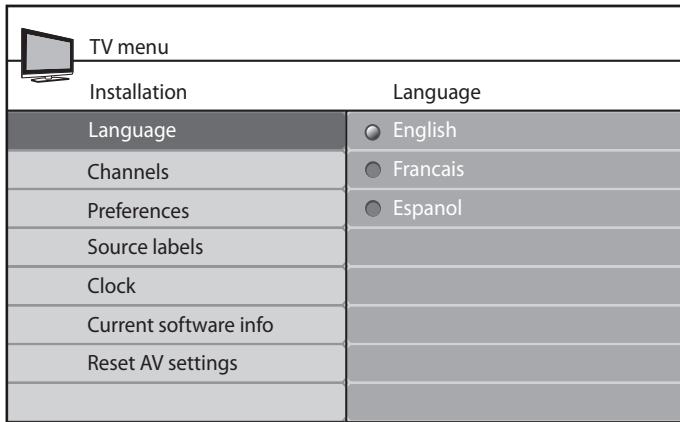

- 2 Select a language and press **OK** to confirm your choice.
- 3 Press **◀** to return to the **[Installation]** menu.
- 4 Press **MENU** to exit.

Set your location to home

You can set the location of your TV to **home** or **retail store**. Choose **home** so that you can change the predefined settings for picture and sound.

- 1 Press **MENU** on the remote control and select **[Installation]** > **[Preferences]** > **[Location]**.
- 2 Select **[Home]** and press **OK** to confirm your choice.
- 3 Press **◀** to return to the **[Installation]** menu.
- 4 Press **MENU** to exit.

Automatically install channels

Before you install channels, ensure that you are registered with your cable TV provider and that your equipment is correctly connected.

- 1 Press **MENU** on the remote control and select **[Installation]** > **[Channels]** > **[Autoprogram]** > **[Start now]**.

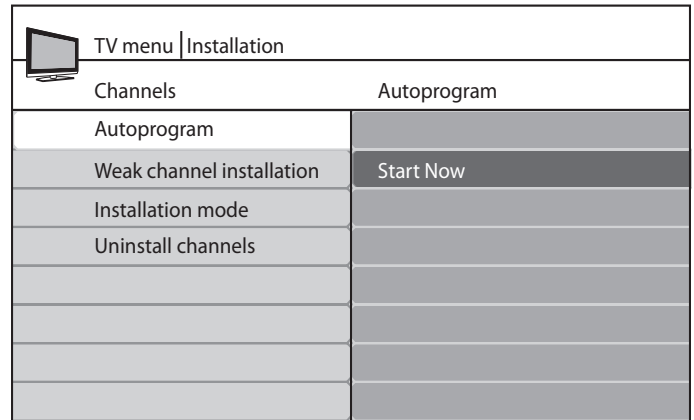

- 2 Press **OK** to start the installation.
 - If you run **[Autoprogram]** on locked channels, you must to enter your PIN code.
 - If you have forgotten your PIN, reset it (see 'Set or change your PIN' on page 16).
- 3 Select **[Cable]** or **[Antenna]** and press **OK**.

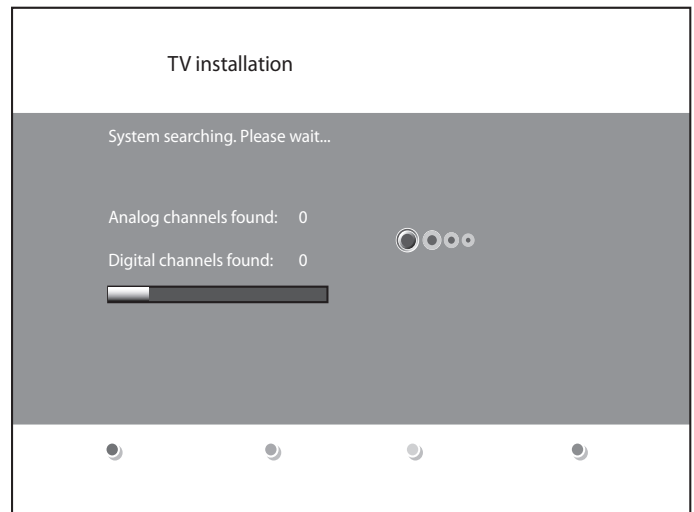

- When **[Antenna]** is selected, the TV detects antenna signals. It searches for NTSC and ATSC channels available in your area.
- When **[Cable]** is selected, the TV detects signals supplied by cable. It searches for NTSC, ATSC, and QAM modulated channels available in your area.
- When complete, this message appears **[Channel search completed.]**.

- 4 Follow the on-screen instructions to complete the installation.

Optimize the signal quality from your antenna

You can optimize your signal quality by tuning in ATSC channels with weak signals, and adjusting the antenna.

- 1 Press **MENU** on the remote control and select **[Installation]** > **[Channels]** > **[Installation mode]** mode.
- 2 Select **[Antenna]** and press **◀** to confirm your choice.
- 3 Press **▲** and **▶** to enter **[Weak channel installation]**.
- 4 Highlight a channel from the list of TV channels and press the green color button on the remote control.
 - ↳ The signal strength for the channel is displayed.

- 5 Adjust your antenna to maximize the signal strength.
- 6 Press **MENU** to exit.

Uninstall and reinstall channels

When you uninstall a channel, you remove it from the list of stored channels. Uninstalled channels are not reinstalled during an installation update.

- 1 Press **MENU** on the remote control and select **[Installation]** > **[Channels]** > **[Uninstall channels]**.

TV menu Installation	
Channels	Uninstall channels
Autoprogram	<input type="checkbox"/> 52
Weak channel installation	<input type="checkbox"/> 53
Installation mode	<input checked="" type="checkbox"/> 54
Uninstall channels	<input type="checkbox"/> 55
	<input type="checkbox"/> 56
	<input type="checkbox"/> 57
	<input type="checkbox"/> 58
	<input type="checkbox"/> 59

- 2 Press **▶** to enter the list of stored channels.
- 3 Press **▲** or **▼** to select the channel you want to uninstall, and press the green key on the remote control.
- 4 The channel is removed from the channel list. Press the green key again to reinstall the channel.
- 5 Press **MENU** to exit.

Return your settings to default values

When you return picture and sound settings to their default values the channel installation settings are not affected.

- 1 Press **MENU** on the remote control and select **[Installation]** > **[Reset AV settings]**.

TV menu	
Installation	Reset AV settings
Language	
Channels	Start now
Preferences	
Source labels	
Clock	
Current software info	
Reset AV settings	

- 2 Press **▶** to highlight **[Start now]**, and press **OK** to reset the picture and sound settings.
- 3 Press **MENU** to exit.

Show emergency alerts (EAS)

The SCTE18 standard defines an emergency alert signaling method for use by cable TV systems. EAS can be broadcast to digital devices such as digital set-top boxes, digital TVs, and digital VCRs.

The EAS scheme allows a cable operator to disseminate information related to state and local emergencies and warnings.

EAS contain the following information:

- Emergency alert text
- Start time and date
- End time and date
- Priority

EAS with priority maximum or high are always displayed on your TV. However, you can configure your TV not to show EAS messages with medium or low priority.

EAS is not possible with a USB browser or with analog video sources. You can always remove the message from the screen. The message display overlaps menus and other messages on the screen.

- 1 Press **MENU** on the remote control and select **[Installation]** > **[Preferences]** > **[Show emergency alerts]**.

TV menu Installation	
Preferences	Show emergency alerts
Location	Always
HDMI-CEC	Skip low priority
Show emergency alerts	Skip medium/low priority
Downloaded rating table	

- 2 Highlight an option:
 - **[Always]**: Displays all emergency alert messages
 - **[Skip low priority]**: Shows all messages except low priority messages
 - **[Skip medium/low priority]**: Shows maximum and high priority messages only
- 3 Press **◀** to confirm your choice.
- 4 Press **MENU** to exit.

8 Update your TV software

Magnavox continuously tries to improve its products and we strongly recommend that you update the TV software when updates are available.

New software can be obtained from your dealer or downloaded from the www.magnavox.com/support website. Use the type number of your TV (e.g. 47MF439B) to find information.

Check your current software version

- 1 Press **MENU** on the remote control and select **[Installation] > [Current software version]**.
↳ The version and a description of the current software is displayed.

TV menu	
Installation	
Language	Release version: xxxxx
Channels	
Preferences	
Source labels	
Clock	
Current software info	
Reset AV settings	

Prepare for the software upgrade

You require the following equipment:

- A PC with web browsing capability.
- An archive utility that supports the ZIP-format (e.g. WinZip for Windows or Stuffit for Mac OS).
- A USB memory stick.

Note

- Only FAT/DOS-formatted portable memory is supported.
- New software can be obtained from your dealer or can be downloaded from the www.magnavox.com/support website.
- Use only software upgrades that can be found on the Magnavox web site.

Warning

- Do not remove the USB device during the software upgrade.
- If there is a power drop during the upgrade, do not remove the USB device from the TV. The TV continues the upgrade as soon as the power comes back.
- If you try to upgrade to a software version lower than the current version, a confirmation message is displayed. Downgrade to older software only in case of real necessity.
- If an error occurs during the upgrade, retry the procedure or contact your dealer.

Download the software

- 1 On your PC, open a web browser and go to www.magnavox.com/support.
- 2 Find information and software related to your TV and download the latest software upgrade file to your PC.
- 3 Decompress the ZIP-file.
- 4 Copy the autorun.upg file to the root directory of the USB device.

Upgrade software

- 1 Prepare the software upgrade (see 'Prepare for the software upgrade' on page 23).
- 2 Connect your USB device to the USB port on the side of your TV.
↳ The TV scans the USB device for the updated software and automatically enters upgrade mode.
- 3 Read the on-screen instructions and confirm that you want to continue with the installation.
- 4 When the software upgrade is complete, remove the USB device.
- 5 Disconnect the TV from the power socket outlet.
- 6 Reconnect the TV to the power socket outlet.
- 7 Press **POWER** at the side of the TV to switch on the TV.
↳ The TV starts up with the new software.

9 Connect devices

This section describes how to connect various devices with different connectors and supplements examples provided in the Quick Start.

! Caution

- Disconnect the power cord before connecting devices.

≡ Note

- Different types of connectors may be used to connect a device to your TV, depending on availability and your needs.

Connection overview

Back connectors

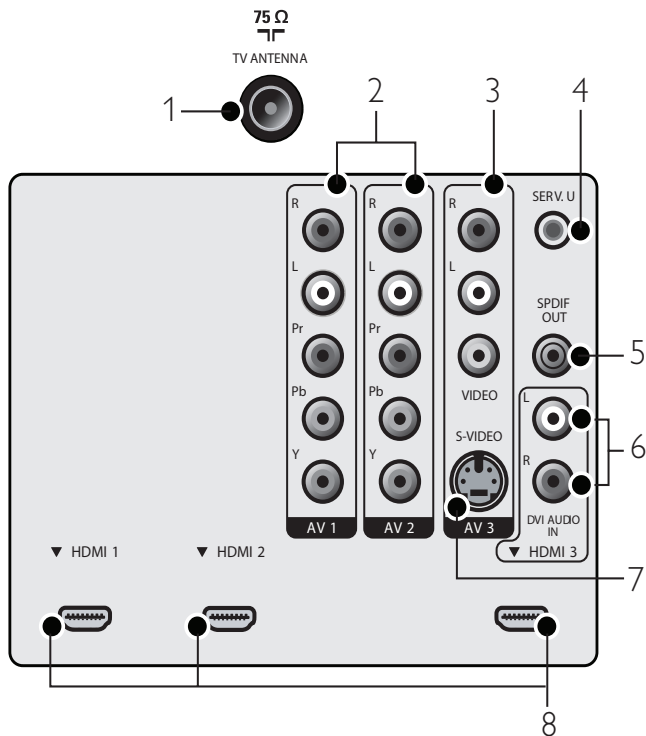

- ① Signal input from an antenna, cable or satellite.
- ② AV1 and AV2: Video input from analog devices such as DVD, receiver, game console, etc. This connector is used with audio input.
- ③ AV3 Composite video (back): Video input for analog devices such as DVD, camcorder, game console, etc. To be used with audio input.
- ④ For use by service personnel only.
- ⑤ Digital audio output to home theaters and other digital audio systems.
- ⑥ Audio input for HDMI3.

- ⑦ AV3 S-VIDEO (back): S-Video (back) input connector to be used with Audio L/R connectors for camcorder, game console, etc. When you use the S-Video (back) for video signals, do not use Composite video (back) for video signals.
- ⑧ HDMI 1/2/3: Digital audio and video input from high-definition digital devices such as Blu-ray players.

Side connectors

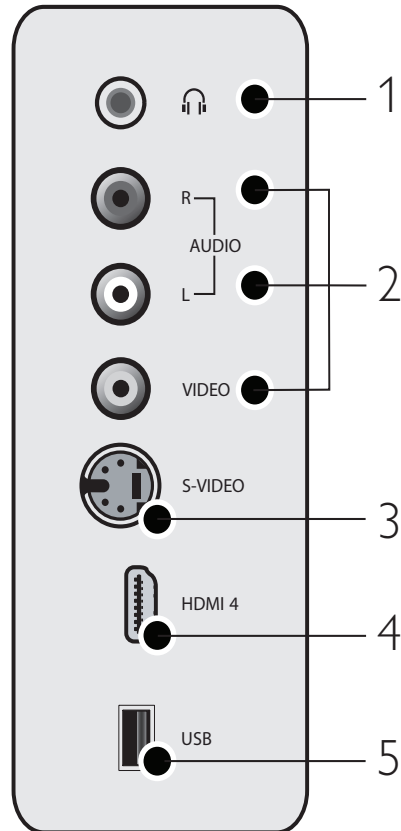

- ① Stereo audio output to headphones or earphones.
- ② Composite video: Video input for analog devices such as DVD, camcorder, game console, etc. To be used with audio input.
- ③ S-Video (side) to be used with Audio L/R connectors for camcorder, game console, etc. When you use the S-Video (side) for video signals, do not use the Composite video (side) input for video signals.
- ④ HDMI (side): Digital audio and video input from high-definition digital devices such as Blu-ray players.
- ⑤ Data input from USB storage devices.

Select your connection quality

HDMI - Highest quality

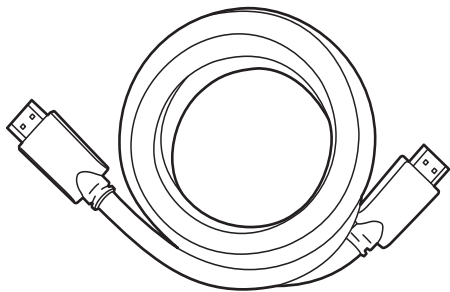

Supports high-definition signals and gives highest picture and sound quality. Video and audio signals are combined in one cable.

Tip

- To connect to a PC without an HDMI connector, use a DVI-HDMI adaptor and a separate audio cable.

Note

- HDMI supports Highbandwidth Digital Contents Protection (HDCP). HDCP is a form of Digital Rights Management that protects high definition content in DVD or Blu-ray Discs.

Component (Y Pb Pr) - High quality

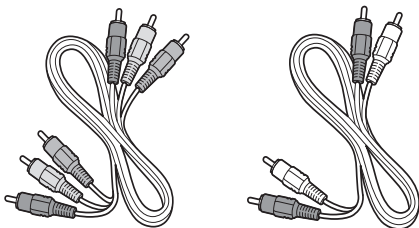

Component video cable (red/green/blue) and audio L/R cable (red/white)

Supports high-definition signals but gives lower picture quality than HDMI. Component cables combine a red/green/blue video cable with a red/white audio L/R cable. Match the cable colors when you connect to the TV.

S-Video - Good quality

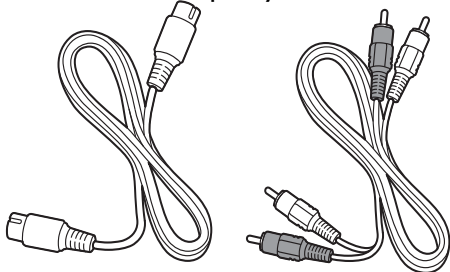

S-Video cable and audio L/R cable (red/white)

For analog connections. Use an S-Video cable together with an audio L/R cable.

Composite - Basic quality

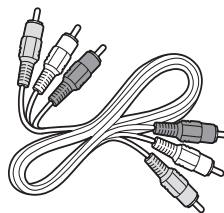

Composite video/audio cable (yellow/red/white)

For analog connections. Composite cables usually combine a yellow video cable with a red/white audio L/R cable. Match the cable colors when you connect to the TV.

Label your connections

When you connect devices, you can label the connections to help you to identify where devices are connected.

- Press **MENU** on the remote control and select **[Installation] > [Source labels]**.

TV menu	
Installation	Source labels
Language	AV1
Channels	AV2
Preferences	AV3
Source labels	HDMI1
Clock	HDMI2
Reset AV settings	HDMI3
Software upgrade	Side HDMI
	Side AV

- Press **▶** to enter the list of available connections.
- Press **▲** or **▼** to highlight a connection in the list.
- Press **▶** to enter the list of devices for the connection, and press **▲** or **▼** to highlight a device.
- Press **◀** to confirm your choice.
- Press **MENU** to exit.

Connect your devices

This section describes how to connect a selection of devices with different connectors. Different types of connectors can be used to connect a device to your TV. The following sections describe examples only, other configurations are possible.

When you connect composite or component cables, match the cable colors to the connectors on the TV.

Connect a DVD player/recorder via composite connectors

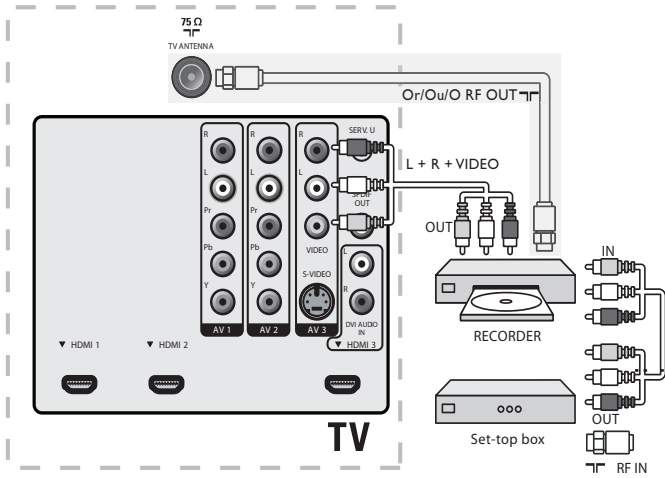

Do not place your recorder too close to the screen because some recorders can be susceptible to signals.

Connect a set-top box, DVD player/recorder and game console via HDMI

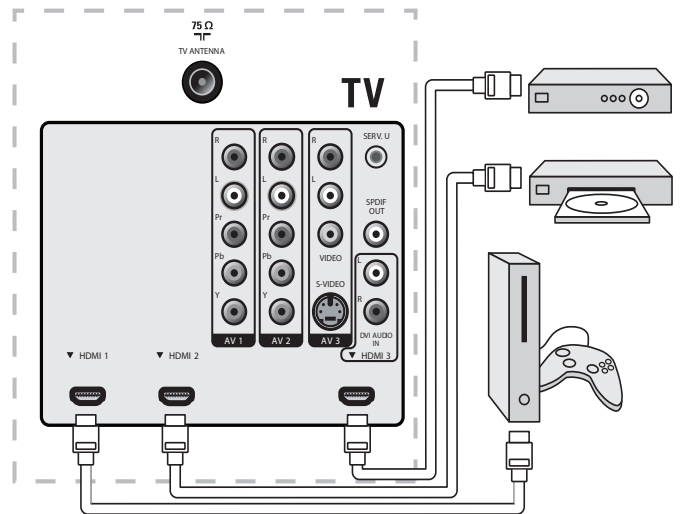

Connect a DVD player/recorder via HDMI-DVI and DIGITAL AUDIO OUT connectors

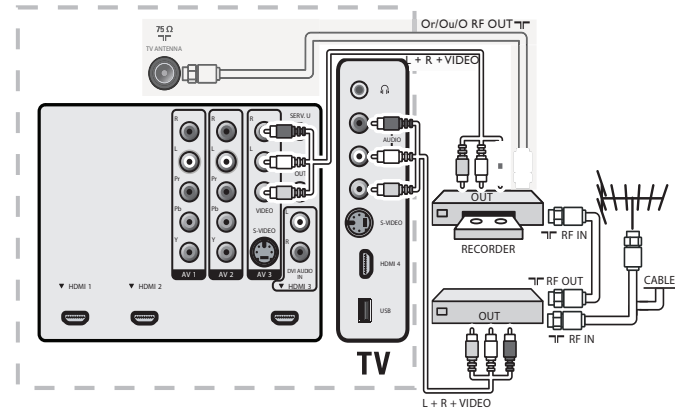
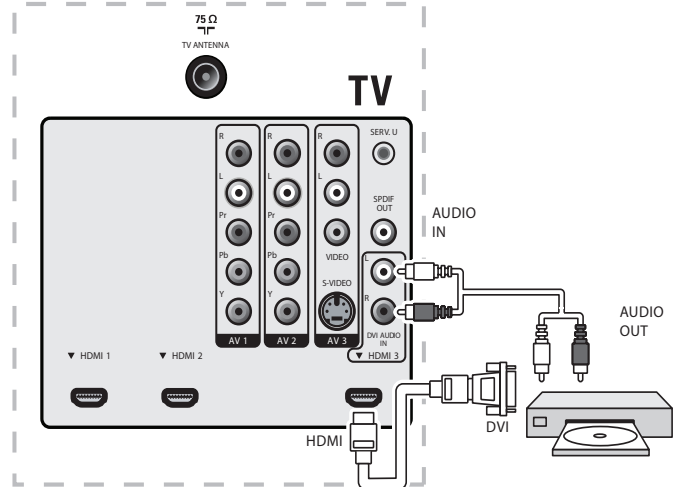

If your recorder has an S-VHS video jack: For improved picture quality, connect an S-Video cable with the S-Video input. Connect the audio cables to the audio L and R input jacks of AV3/side AV.

Note

- When you use an S-Video connector, do not connect any device to the AV3/side AV video jack.

If you use mono equipment, the left loudspeaker reproduces sound but the right speaker does not. Use a mono to stereo adapter (not supplied) for sound reproduction via all internal loudspeakers.

Connect a set-top box via a composite connector

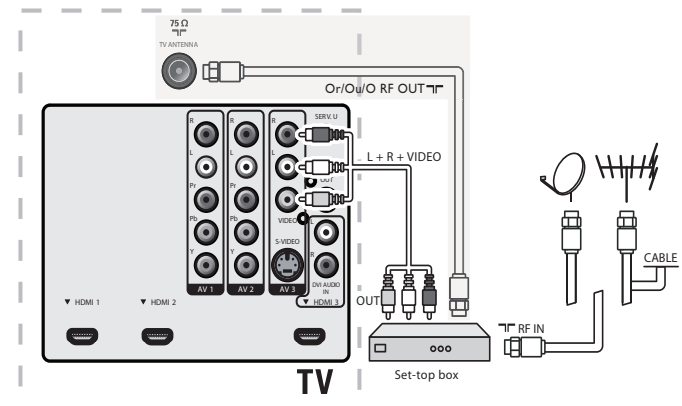

If your device has an S-VHS video jack, improve the picture quality as follows:

- Connect an S-Video cable to the S-Video input of AV3/side AV

- Connect the audio cables to the audio L and R input jacks of AV3/ side AV.

When you use the S-Video connector, do not connect any device to the video jack of AV3 or the side AV.

Only the left loudspeaker reproduces sound for mono equipment. Use a mono to stereo adapter (not supplied) for sound reproduction via all internal loudspeakers.

Connect a DVD player/recorder via component video output connectors (YPbPr) and analog audio

Selected TV models can display 1080i, 1080p, 720p and 480p DTV signals when connected to a DTV set-top box. Set the output of the cable box to either 1080i, 1080p, 720p or 480p. A DTV signal must be available in your area.

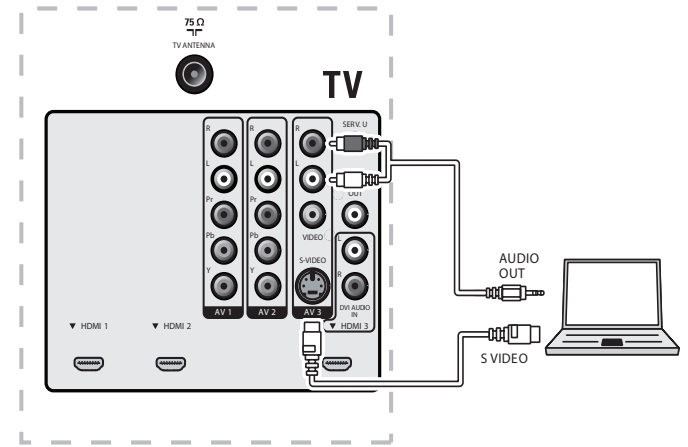
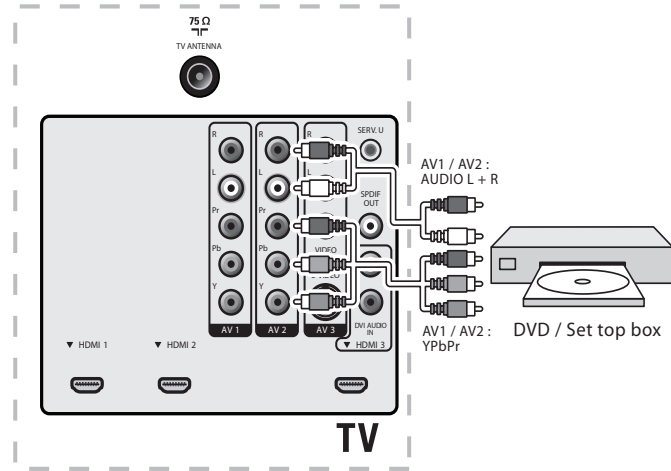

Connect a PC with an S-Video connector at the side

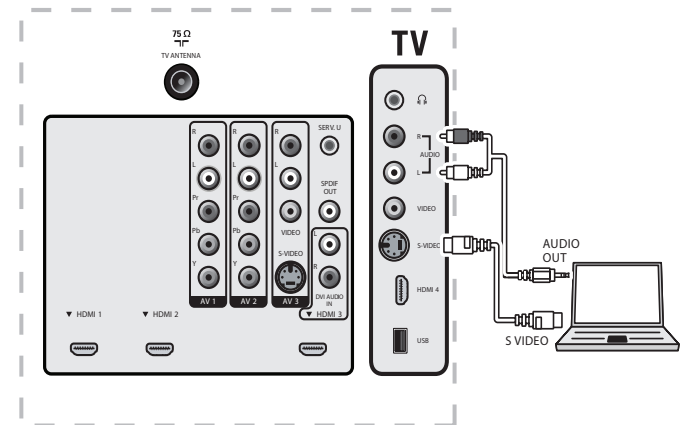

Connect a PC with a DVI connector

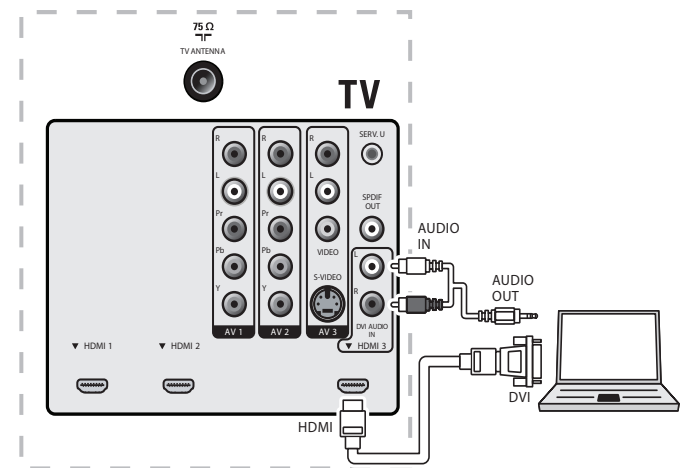

Connect a PC with an HDMI connector

Connect a digital home theater amplifier

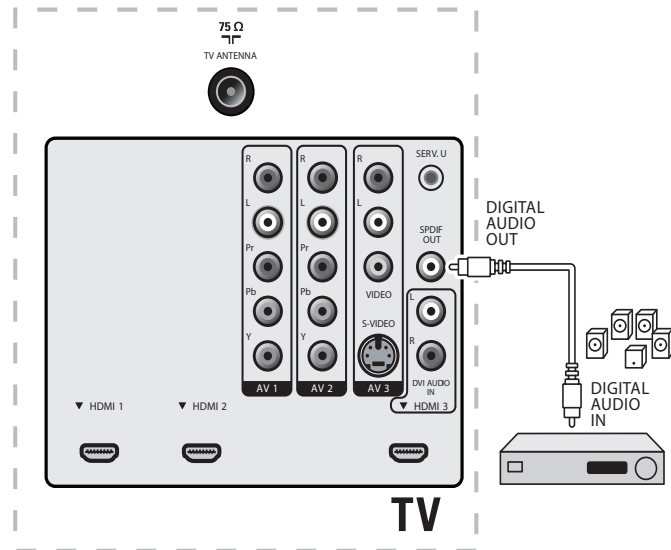

For legal reasons, the digital audio signal can be muted for copy-protected PCM audio qualities on accessory devices connected through HDMI.

Connect a PC

Connect a PC with an S-Video connector at the back

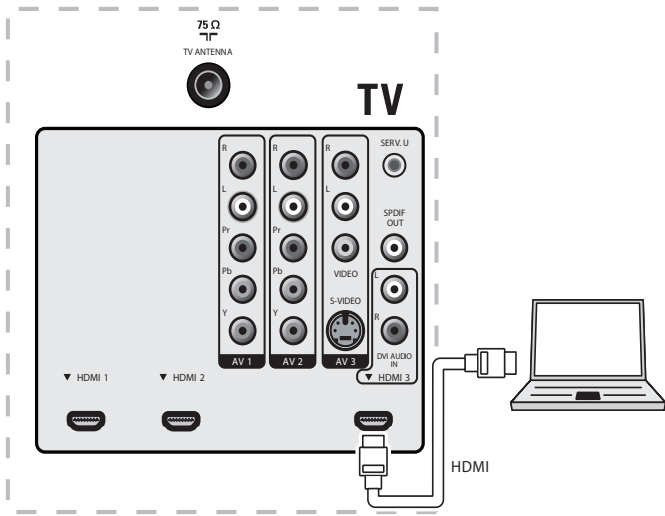

10 Troubleshooting

Problem	Possible cause and solution
No power or indicator light.	The TV is not connected to the power. Press ⏻ at the side of the TV or on the remote control. Ensure that the power cord is connected tightly to the TV power connector and to the power socket outlet. Remove the power cord from the power socket outlet, wait 60 seconds and reconnect the power cord. Connect the TV to a different power socket outlet.
Error message on the screen with HDMI connection.	HDCP authentication fail. Ensure that your HDMI cable is certified. Press SOURCE on the remote control to switch to another source and then switch back to the HDMI source. Reset the accessory device and the TV. Turn on the TV. Select the HDMI channel. Turn on the accessory device. While the TV and the accessory device are powered on, unplug either end of the HDMI cable and then reinsert the cable.
No sound is detected from the PC.	An incorrect HDMI port is connected or an audio cable is not connected. Connect a DVI-HDM cable to the HDMI 3 port on the TV. Connect an audio cable to the DVI AUDIO IN port on the TV. Press SOURCE on the remote control, and select the HDMI 3 source.
TV does not respond to the remote control.	Batteries are installed incorrectly, or low battery power. Ensure the indicator light on the TV blinks when you press the remote control buttons. Ensure that you use the TV remote control. Ensure that the batteries are inserted correctly and do not need to be replaced. Remove the power cord from the power socket outlet, wait 60 seconds and reconnect the power cord.
The picture is distorted, has black bars on the side or top.	Broadcast video format. Press FORMAT on the remote control to select the best picture format. For some accessory devices, the picture format must be set in the accessory device.
The picture is mostly red and green, or the picture misses the red when connected to an accessory device via component cables.	Insecure/incorrect connection. Ensure all the connections are made according to the color code. Push the component cables all the way into the YPbPr sockets on the TV.

No sound on the TV loudspeaker.	Volume level is set to zero - increase the volume Sound is muted - press MUTE on the remote control. Headphones are connected - ensure that headphones are not plugged into the TV. Audio cable is not connected - for AV connection, ensure that the Audio L/R cable is connected as described in CD-CnDev-CnDev-HeadInt (Connect your devices) (see 'Connect your devices' on page 25). If you use a component cable, ensure that you have not crossed the red audio cable with the red video cable. Audio output setting for the accessory device is incorrect. For HDMI connections, some accessory devices have an HDMI audio output setting that must be turned on for HDMI to HDMI connections.
Bad picture quality with a coaxial connection.	Standard definition channels are not as clear as high definition channels - connect the devices via component or HDMI cables.
No picture or sound.	No picture or sound - ensure you have selected the correct channel. Incomplete channel installation If the TV receives channels via an AV connection, set the TV to the correct source input. If the TV is connected directly to the wall via a coaxial connection, perform the auto-installation again.

More information on using assistive technology

For additional information about using assistive technology to browse the manual, please refer to your assistive or accessibility software's documentation.

Contact us

If you cannot resolve your problem, refer to the FAQ for this TV at www.magnavox.com/support.

If the problem remains unresolved, contact the Customer Support Center in your country.



Warning

- Do not attempt to repair the TV yourself. This may cause severe injury; irreparable damage to your TV or void your warranty.



Note

- Please have available your TV model and serial number before contacting us. These numbers are available on the back and side of your TV, as well as on the packaging.

11 Notes for the use of USB devices

Digital Content Issues

- Only FAT (DOS) formatted (initialized) portable memory is supported. Errors in this formatting can result in unreadable content. If such problems appear try to re-format the card. Be aware that formatting the card will also delete all the content on it (pictures, music, ...).
- The length of a filename or directory name is limited to the length specified by the FAT12/16/32 file systems.
- The access and response time of the content on a device can differ depending on the type or brand of the device.
- The access and response time of the content on a device will decrease the more unsupported or corrupted files are on the device.

USB Memory Device Issues

- Devices connected to the USB port of your TV must be "Mass Storage Class" compliant. If your device (digital camera, MP3 player, portable hard disk, ...) is not "Mass Storage Class" compliant it will not be detected by the content browser of the TV.
- The following subsets of the Mass Storage Class specification are supported:
- The implementation of the TV is based on the "Universal Serial Bus Mass Storage Class Specification Overview" (v1.2, June 23, 2003) including all documents referenced by the document. The document can be found on the USB standardization website (www.usb.org).
- Full support of the USB Mass Storage Class Bulk-Only Transport (bInterfaceProtocol = 50h).
- Full support of SubClass Code = 05h; SFF-8070i spec.
- Full support of SubClass Code = 06h; SCSI transparent command set.
- For large USB memory devices, when you are in the Content Browser; it may take a long time before you can access your files.
- When using a USB portable hard disk: Due to the high power consumption of the hard disk, it is advised to use the external power supply of the portable hard disk to guarantee proper working under all conditions

12 Product information

Note

- Product information is subject to change without prior notice.

Picture enhancement

Type:	1080p 60Hz
Brightness:	500 cd/m ²
Aspect Ratio:	16:9
Viewing Angles:	178 (V) by 178 (H)
Built-in digital tuner:	ATSC/QAM
Dynamic Dimming BL:	Yes

Sound enhancement

Mono/Stereo:	Mono, Stereo, Incredible surround
Power output (RMS Watts):	20 W
Equalizer:	5 band

Ease of use

Video modes:	Automatic, 4:3, Movie Expand 14:9, Movie Expand 16:9, Super Zoom, Wide Screen, Unscaled
PC input:	via HDMI

Connections

Component video input with Audio L/R:	2, supporting 480i/p, 576i/p, 720p, 1080i, 1080p @24Hz-60Hz
Composite video input with audio L/R and S-Video:	2
HDMI:	4 ver1.3a HDMI supporting video: 480i/p, 576i/p, 720p, 1080i, 1080p @24Hz-60Hz PC-input: up to WUXGA
Digital audio out:	Yes, supporting AC-3 & PCM
Headphone:	1 (on the side of TV)
USB:	1 (on the side of TV)

Power

Auto multi-voltage	110V-240V~/50-60 Hz
--------------------	---------------------

13 Warranty

LIMITED WARRANTY NINETY (90) DAY LABOR / ONE (1) YEAR PARTS

WARRANTY COVERAGE:

This warranty obligation is limited to the terms as set forth below.

WHO IS COVERED:

This product warranty is issued to the original purchaser or the person receiving the product as a gift against defects in materials and workmanship as based on the date of original purchase ("Warranty Period") from an Authorized Dealer. The original sales receipt showing the product name and the purchase date from an authorized retailer is considered such proof.

WHAT IS COVERED:

This warranty covers new products if a defect in material or workmanship occurs and a valid claim is received by within the Warranty Period. At its option, the company will either (1) repair the product at no charge, using new or refurbished replacement parts, or (2) exchange the product with a product that is new or which has been manufactured from new, or serviceable used parts and is at least functionally equivalent or most comparable to the original product in current inventory, or (3) refund the original purchase price of the product. Replacement products or parts provided under this warranty are covered against defects in materials and workmanship from the date of the replacement or repair for ninety (90) days or for the remaining portion of the original product's warranty, whichever provides longer coverage for you. When a product or part is exchanged, any replacement item becomes your property and the replaced item becomes company property. When a refund is given, your product becomes company property. Note: Any product sold and identified as refurbished or renewed carries a ninety (90) day limited warranty.

Replacement product can only be sent if all warranty requirements are met. Failure to follow all requirements can result in delay.

WHAT IS NOT COVERED - EXCLUSIONS AND LIMITATIONS:

This Limited Warranty applies only to new company manufactured products that can be identified by the trademark, trade name, or logo affixed to it. This Limited Warranty does not apply to any hardware product or any software, even if packaged or sold with the product, as manufacturers, suppliers, or publishers may provide a separate warranty for their own products packaged with the bundled product.

The company is not liable for any damage to or loss of any programs, data, or other information stored on any media contained within the product, or other additional product or part not covered by this warranty. Recovery or reinstallation of programs, data or other information is not covered under this Limited Warranty.

This warranty does not apply (a) to damage caused by accident, abuse, misuse, neglect, misapplication, or non-supplied product, (b) to damage caused by service performed by anyone other than company approved Authorized Service Location, (c) to a product

or a part that has been modified without written company permission, or (d) if any serial number has been removed or defaced, or (e) product, accessories or consumables sold "AS IS" without warranty of any kind by including refurbished product sold "AS IS" by some retailers.

This Limited Warranty does not cover:

- Shipping charges to return defective product.
- Labor charges for installation or setup of the product, adjustment of customer controls on the product, and installation or repair of antenna/signal source systems outside of the product.
- Product repair and/or part replacement because of improper installation or maintenance, connections to improper voltage supply, power line surge, lightning damage, retained images or screen markings resulting from viewing fixed stationary content for extended periods, product cosmetic appearance items due to normal wear and tear, unauthorized repair or other cause not within the control of the company.
- Damage or claims for products not being available for use, or for lost data or lost software.
- Damage from mishandled shipments or transit accidents when returning product.
- A product that requires modification or adaptation to enable it to operate in any country other than the country for which it was designed, manufactured, approved and/or authorized, or repair of products damaged by these modifications.
- A product used for commercial or institutional purposes (including but not limited to rental purposes).
- Product lost in shipment and no signature verification receipt can be provided.
- Failure to operate per Owner's Manual.

TO OBTAIN ASSISTANCE...

Contact the Customer Care Center at:
1-866-341-3738

REPAIR OR REPLACEMENT AS PROVIDED UNDER THIS WARRANTY IS THE EXCLUSIVE REMEDY FOR THE CONSUMER, WITH THE ISSUING COMPANY NOT LIABLE FOR ANY INCIDENTAL OR CONSEQUENTIAL DAMAGES FOR BREACH OF ANY EXPRESS OR IMPLIED WARRANTY ON THIS PRODUCT. EXCEPT TO THE EXTENT PROHIBITED BY APPLICABLE LAW, ANY IMPLIED WARRANTY OF MERCHANTABILITY OR FITNESS FOR A PARTICULAR PURPOSE ON THIS PRODUCT IS LIMITED IN DURATION TO THE DURATION OF THIS WARRANTY.

Some states do not allow the exclusions or limitation of incidental or consequential damages, or allow limitations on how long an implied warranty lasts, so the above limitations or exclusions may not apply to you.

This warranty gives you specific legal rights. You may have other rights which vary from state/province to state/province.

FUNAI CORPORATION, Inc. 1990 Van Ness Avenue, Torrance, CA 90507

011509

14 Index

A

Antenna 8

C

Cables

component 25
composite 25
HDMI 25
quality 25
S-video 25
YPbPr 25

Channels

favorite list 15

Child lock

lock channels 16
PIN code 16
ratings lock 17

Clock

15

Closed captions 19

Component cable 25

Composite cable 25

Connections

antenna 8

quality 25

E

Environmental care 5

F

Favorite list 15

H

HDMI cable 25

Home mode 10

L

Location 10

M

Menu

child lock 16

quick access menu 13

P

Parental control

child lock 16

PC 20

Picture format 14

Picture settings 14, 18

Power 9

R

Ratings 17, 18

Remote control

insert batteries 8

overview 6

S

Settings assistant 13

Shop mode 10

Sleep timer 16

Software

update 23

version 23

Sound settings 14, 18

Standby 5, 14

Subtitles 19

S-video 25

T

Technical specifications 31

Timer 16

Troubleshooting 29

TV

as PC monitor 20

connections 8, 27, 28

controls 6

in High Definition 19

menu 13

position 8

remote control 6, 11

screen care 5

software 23

switch channels 11

switch on 10, 11

troubleshooting 29

TV ratings 17

V

Volume

adjust 11

automatic leveling 15

delta 15

mute 11

Y

YPbPr 25

Table des matières

1 Avis	4
2 Important	5
Renseignements sur le produit	5
Entretien de l'écran	5
Protection de l'environnement	5
3 Votre téléviseur	6
Commandes latérales et indicateurs	6
Présentation de la télécommande	6
4 Guide de démarrage	8
Positionnement du téléviseur	8
Insertion des piles dans la télécommande	8
Connexion de l'antenne ou du câble	8
Raccordement au secteur	9
Acheminement des câbles	9
Mise en marche et configuration du téléviseur	10
5 Utilisez votre téléviseur	11
Mise en marche, arrêt et veille	11
Changement de chaînes	11
Réglage du volume	11
Visionnage de chaînes depuis un décodeur	12
Utilisation des périphériques branchés	12
Visionnage d'un DVD	12
6 Utilisation avancée de votre téléviseur	13
Utilisation du menu Accès rapide	13
Changer les réglages d'image et de son	13
Utilisation de Auto Mode	15
Création et utilisation de listes de chaînes favorites	15
Réglage de l'horloge	15
Utilisation des fonctions de surveillance parentale (verrouillage)	16
Visionnage des sous-titres codés	19
Utilisation de votre téléviseur comme écran d'ordinateur	21
Activation de la fonction HDMI-CEC	21
7 Installation des chaînes	22
Sélection de la langue de vos menus	22
Réglage de votre emplacement à Maison	22
Installation automatique des chaînes	22
Optimisation de la qualité du signal de l'antenne	23
Désinstallation et réinstallation des chaînes	23
Réinitialisation de vos réglages à leurs valeurs par défaut	23
Affichage des alertes d'urgence (EAS)	23
8 Mise à jour du logiciel de votre téléviseur	25
Vérification de la version actuelle de votre logiciel	25
Préparation à la mise à niveau du logiciel	25
Mettre à niveau le logiciel	25
9 Raccordement des périphériques	26
Vue d'ensemble des connexions	26
Sélection de la qualité de la connexion	27
Identification de vos connexions	27
Raccordement de vos appareils	27

10 Dépannage	31
Renseignements supplémentaires sur l'utilisation de la technologie d'assistance	31
Contactez-nous	31
11 Remarques liées à l'utilisation des dispositifs USB	32
12 Renseignements sur le produit	33
13 Garantie	34
14 Index	35

Retournez votre carte d'enregistrement de produit ou enregistrez-vous en ligne à www.magnavox.com/support le plus tôt possible pour profiter pleinement de votre achat.

L'enregistrement de votre modèle auprès de **MAGNAVOX** confirme votre éligibilité à tous les bénéfices mentionnés ci-dessous. Remplissez et retournez votre carte d'enregistrement de produit le plus tôt possible ou enregistrez-vous en ligne à www.magnavox.com/support pour assurer :

*Preuve d'achat

Retournez la carte d'enregistrement ci-incluse afin de garantir que la date d'achat de votre produit sera classée dans nos dossiers et éviter ainsi le besoin de remplir d'autres formulaires afin d'obtenir votre service de garantie.

*Avis sur la sécurité des produits

En enregistrant votre produit, vous serez avisé - directement par le fabricant - de toutes déficiences compromettant la sécurité ou de tout retrait du produit du marché.

*Bénéfices additionnels

L'enregistrement de votre produit garantit que vous bénéficierez de tous les privilèges auxquels vous avez droit y compris des offres-rabais spéciales.

MAGNAVOX

Nous vous félicitons de votre achat et vous souhaitons la bienvenue dans la "famille"!

Cher propriétaire d'un produit **MAGNAVOX** :

Merci de votre confiance en **MAGNAVOX**. Vous avez choisi un produit de fabrication et de garantie supérieures parmi les meilleurs disponibles sur le marché. Et nous ferons tout en notre pouvoir pour que vous soyez pleinement satisfait de votre achat pour des années à venir.

En tant que membre de la famille **MAGNAVOX**, vous avez droit à une protection inégalée par l'une des garanties les plus complètes de l'industrie ainsi qu'à des réseaux de service sans pareil.

De plus, votre achat garantit que vous recevrez toutes les informations et offres spéciales auxquelles vous avez droit, ainsi qu'un accès facile à toute une gamme d'accessoires disponibles via notre réseau de téléachat.

Mais ce qui est encore plus important, vous pouvez compter sur notre engagement total quand il s'agit de votre entière satisfaction. C'est notre façon de vous souhaiter la bienvenue et de vous remercier de votre investissement dans un produit **MAGNAVOX**.

P.S. Pour bénéficier au maximum de votre produit **MAGNAVOX**, assurez-vous de remplir et de retourner votre carte d'enregistrement de produit le plus tôt possible ou enregistrez-vous en ligne à

www.magnavox.com/support

Sachez reconnaître ces symboles de sécurité



 Ce symbole « d'éclair » s'applique aux matériaux non isolés présents dans votre appareil et pouvant causer un choc électrique. Pour assurer la sécurité des membres de votre famille, veuillez ne pas enlever le couvercle de votre produit.

 Les points d'exclamation ont pour but d'attirer votre attention sur des caractéristiques à propos desquelles vous devez lire soigneusement la documentation accompagnant l'appareil afin d'éviter tout problème d'exploitation ou d'entretien.

AVERTISSEMENT : Afin de réduire les risques d'incendie ou de choc électrique, ne pas exposer cet appareil à la pluie ou à l'humidité et les objets remplis de liquide, comme les vases, ne doivent pas être placés sur le dessus de l'appareil.

CAUTION : To prevent electric shock, match wide blade of plug to wide slot, fully insert.

ATTENTION : Pour éviter les chocs électriques, introduire la lame la plus large de la fiche dans la borne correspondante de la prise et pousser à fond.

À l'usage du client

Entrez ci-dessous le numéro de série qui se trouve à l'arrière du boîtier du dispositif. Conservez ces informations pour référence ultérieure.

No. de modèle : _____

No. de série : _____

MAGNAVOX

Visitez notre site sur le Web à <http://www.magnavox.com/support>

CONSIGNES DE SÉCURITÉ IMPORTANTES

Veuillez lire ces consignes avant de faire fonctionner cet appareil

1. Lire ces instructions.
2. Conserver ces instructions.
3. Obéir à tous les avertissements.
4. Suivre toutes les instructions.
5. Éviter d'utiliser cet appareil à proximité de l'eau.
6. Nettoyer à l'aide d'un linge sec seulement.
7. Ne pas boucher les orifices de ventilation. Effectuer l'installation selon les instructions du fabricant.
8. Ne pas installer l'appareil près d'une source de chaleur comme un radiateur, un registre de chaleur, une cuisinière ou tout autre appareil (y compris les amplificateurs) qui dégage de la chaleur.
9. Ne pas contourner la mesure de sécurité de la fiche polarisée ou de mise à la terre. Une fiche polarisée est dotée de deux lames dont l'une est plus large que l'autre. Une fiche avec mise à la terre est dotée de deux lames auxquelles s'ajoute une troisième broche de mise à la terre. La lame large, la troisième broche, est fournie pour votre sécurité. Si la fiche fournie ne rentre pas dans votre prise secteur, consultez un électricien qui changera votre prise murale obsolète.
10. Protéger le cordon d'alimentation pour éviter que l'on marche dessus ou qu'il soit plié en particulier au niveau de la fiche, des prises de courant de commodité et à l'endroit où il sort de l'appareil.
11. Utiliser uniquement des équipements/accessoires spécifiés par le fabricant.
12.  L'appareil ne doit être utilisé qu'avec le chariot, socle, trépied, support ou table spécifié par le fabricant ou vendu avec l'appareil. Un appareil utilisé en combinaison avec un chariot doit être déplacé avec soin afin d'éviter les risques de blessures occasionnées par le renversement de l'appareil.
13. Débrancher cet appareil durant les orages électriques ou lorsqu'il n'est pas utilisé pour une période de temps prolongée.
14. L'entretien ou la réparation de l'appareil doit être effectué par du personnel qualifié uniquement. Il faut faire réparer l'appareil dès que celui-ci est endommagé d'une façon quelconque, qu'il s'agisse du cordon ou de la fiche d'alimentation, si du liquide a été renversé ou des objets sont tombés dans l'appareil, s'il a été exposé à la pluie ou à une humidité excessive, s'il ne fonctionne pas normalement ou s'il a subi un choc.
15. Ce produit peut contenir du plomb ou du mercure. La mise au rebut de ces substances peut être réglementée par suite de considérations environnementales. Pour de plus amples informations concernant la mise au rebut ou le recyclage de l'appareil, contacter les autorités locales ou l'Electronic Industries Alliance : www.eiae.org.
16. **Dommages nécessitant des réparations** - L'appareil doit être réparé par du personnel qualifié lorsque :
 - A. Le cordon ou la fiche d'alimentation est endommagé; ou
 - B. Des objets sont tombés dans l'appareil ou du liquide a été renversé à l'intérieur; ou

- C. L'appareil a été exposé à la pluie; ou
- D. L'appareil semble ne pas fonctionner correctement ou présente un changement de performance marqué; ou
- E. L'appareil a subi un choc ou le boîtier est endommagé.

17. Inclinaison/stabilité - Tous les postes de télévision doivent répondre aux normes de sécurité internationales globales recommandées, relativement aux propriétés d'inclinaison et de stabilité du boîtier.

- Il ne faut pas compromettre ces normes de construction en exerçant une force excessive sur la partie avant ou supérieure, susceptible d'entraîner le renversement de l'appareil.
- De plus, ne pas mettre vos enfants ni vous-même en danger, en plaçant des appareils électroniques ou des jouets sur le dessus du poste. Ces objets pourraient tomber du téléviseur et entraîner des dommages ou des blessures.

18. Montage mural ou montage au plafond - Si l'appareil doit être monté au mur ou au plafond, l'installation doit être effectuée selon les recommandations du fabricant.

19. Lignes électriques - Une antenne extérieure doit être installée loin des lignes électriques.

20. Mise à la terre d'une antenne extérieure - Si une antenne extérieure est connectée au récepteur, s'assurer que le système d'antenne est mis à la terre de façon à fournir une protection contre les surcharges de courant et les charges statiques accumulées.

L'article 810 du Code national de l'électricité, ANSI/NFPA No. 70-1984, offre des informations relatives à la mise à la terre correcte du mât et des structures de support, la mise à la terre de la descente d'antenne vers un dispositif de décharge, la taille des connecteurs de mise à la terre, l'emplacement du dispositif de décharge d'antenne, le raccordement des conducteurs de terre ainsi qu'aux exigences relatives au conducteur de terre. Voir la figure ci-dessous.

21. Pénétration d'objets et de liquide - Prendre tous les soins nécessaires pour éviter que des objets tombent ou que des liquides coulent dans le boîtier à travers les orifices.

a) Avertissement : Afin de réduire les risques d'incendie ou de choc électrique, ne pas exposer cet appareil à la pluie ni à l'humidité et ne pas placer d'objets remplis de liquide, comme des vases, sur le dessus de l'appareil.

22. MISE EN GARDE CONCERNANT LES PILES - Pour prévenir la fuite des piles pouvant entraîner des blessures, des dégâts matériels ou endommager l'appareil :

- Installer toutes les piles de façon à ce qu'elles correspondent aux bornes + et -, tel qu'indiqué sur le dispositif.
- Ne pas mélanger les piles (neuves et usagées ou carbone et alcaline, etc.).
- Retirer les piles du boîtier lorsque la télécommande n'est pas utilisée pendant une période de temps prolongée.

EXEMPLE DE MISE A LA TERRE D'UNE ANTENNE SUIVANT LES RECOMMANDATIONS DU NATIONAL ELECTRICAL CODE (NEC)

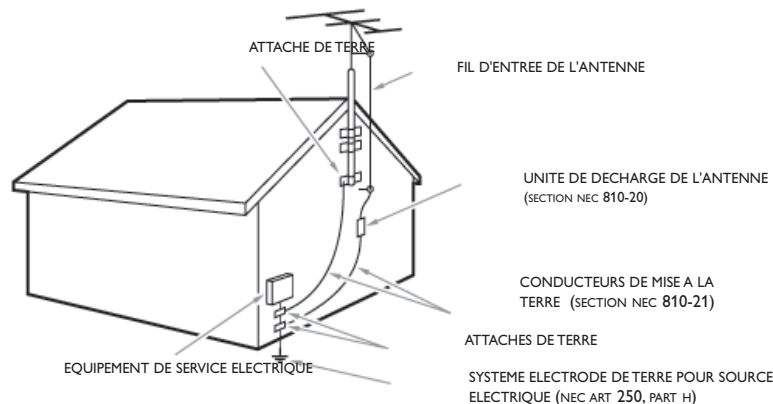

Remarque pour les installateurs de système de câble : Ce rappel s'adresse aux installateurs de système de câble afin d'attirer leur attention sur l'article 820-40 du code NEC qui indique la marche à suivre pour une mise à la terre adéquate et, en particulier, spécifie que le câble de masse doit être raccordé au système de mise à la terre du bâtiment, aussi près que possible du point d'entrée du câble.

1 Avis

2009 © Magnavox. Tous droits réservés.

Les caractéristiques sont susceptibles d'être modifiées sans avis préalable. Les marques de commerce sont la propriété de Magnavox ou de leurs détenteurs respectifs. Magnavox se réserve le droit de modifier les produits à tout moment, mais n'est pas contraint de modifier les offres précédentes en conséquence.

Le contenu de ce manuel est jugé conforme à l'usage auquel ce système est destiné. Si le produit ou les modules et procédures correspondants sont utilisés à d'autres fins que celles spécifiées dans le présent manuel, vous devrez obtenir la confirmation de leur validité et de leur adéquation. Magnavox garantit que le matériel ne constitue pas en lui-même une contrefaçon de brevet aux États-Unis. Aucune garantie supplémentaire n'est expresse ou tacite.

Magnavox ne peut être tenue responsable de toute erreur pouvant s'être glissée dans le contenu de ce document ou pour tout problème résultant du contenu de ce document. Les erreurs rapportées à Magnavox seront corrigées et publiées sur le site Web de soutien technique de Magnavox dès que possible.

Caractéristiques des pixels

L'écran à cristaux liquides de ce téléviseur possède un grand nombre de pixels couleur. Bien que le taux de pixels effectifs soit de 99,99 % ou plus, des points noirs ou des points de lumière (rouge, vert ou bleu) peuvent apparaître constamment à l'écran. Il s'agit d'une propriété structurelle de l'affichage (selon les normes industrielles standard), et non d'un dysfonctionnement.

Garantie

Aucun composant ne peut être réparé par l'utilisateur. N'ouvrez pas ou n'enlevez pas les couvercles donnant accès à l'intérieur du produit. Seuls les centres de service agréés de Magnavox et les ateliers de réparation officiels sont autorisés à réparer nos produits. Le non-respect de cette consigne entraîne l'annulation de toute garantie, expresse ou tacite. Toute opération expressément interdite dans ce manuel, ou tout réglage ou toute procédure d'assemblage non recommandé(e) ou autorisé(e) par le présent manuel entraîne l'annulation de la garantie.

Avis de la commission fédérale des communications (Federal Communications Commission)

Cet équipement a été testé et jugé compatible avec les limites s'appliquant aux appareils numériques de la classe B, conformément à l'article 15 du règlement de la FCC. Ces limites ont été définies pour fournir une protection raisonnable contre les interférences nuisibles dans le cadre d'une installation résidentielle. Cet équipement génère, utilise et peut émettre de l'énergie radiofréquence et, s'il n'est pas installé ni utilisé conformément aux instructions, peut causer des interférences gênantes pour les communications radio. Rien ne garantit toutefois que des interférences ne surviendront pas dans une installation particulière. Si cet équipement cause des interférences nuisibles pour la réception de la radio ou de la télévision, ce qui peut être déterminé en mettant l'équipement hors tension puis sous tension, l'utilisateur devra essayer de corriger ces interférences en effectuant une ou plusieurs des opérations suivantes :

- Réorientez ou déplacez l'antenne de réception.
- Augmentez la distance entre l'équipement et le récepteur.
- Branchez l'équipement à une prise d'un circuit autre que celui auquel le récepteur est branché.
- Consultez le détaillant ou un technicien de radiotélévision expérimenté.

Déclaration de Conformité

Nom Commercial: MAGNAVOX
Personne Responsable: FUNAI CORPORATION, INC.
Modèle: 47MF439B
Adresse: 201 Route 17 North Suite No. 903
Rutherford, New Jersey 07070 U.S.A.
Numéro de Téléphone: 201-727-4560

Modifications

La FCC exige que l'utilisateur soit informé que tous les changements ou modifications apportés à cet appareil sans l'autorisation expresse de Magnavox peuvent annuler le droit de l'utilisateur à utiliser l'équipement.

Câbles

Les connexions à cet appareil doivent être effectuées avec des câbles blindés munis de boîtiers de connecteur RFI/EMI métalliques afin de demeurer conformes aux règles et réglementations de la FCC.

Avis de conformité à la réglementation d'Industrie Canada

Cet appareil numérique de la classe B respecte toutes les exigences du règlement sur le matériel brouilleur du Canada.

Copyright

Toutes les autres marques, déposées ou non déposées, sont la propriété de leurs détenteurs respectifs.



Fabriqué sous licence de Dolby Laboratories.

Le terme « Dolby » et le sigle double D sont des marques commerciales de Dolby Laboratories.



VESA, FDMI et le logo de compatibilité VESA pour un montage mural sont des marques de commerce de Video Electronics Standards Association.

® Kensington et Micro Saver sont des marques déposées aux États-Unis de ACCO World Corporation. Elles sont également déposées ou font actuellement l'objet de demandes en attente dans d'autres pays du monde.

Des portions de ce logiciel font l'objet d'un copyright © The FreeType Project (www.freetype.org).

2 Important

L'enregistrement de votre modèle auprès de Magnavox confirme votre admissibilité à tous les avantages mentionnés ci-dessous, alors ne l'oubliez pas.

Remplissez et retournez votre carte d'enregistrement de produit le plus tôt possible, ou enregistrez-vous en ligne à l'adresse www.magnavox.com/support pour vous assurer des points suivants :

- Preuve d'achat
Retournez la carte ci-jointe pour garantir que la date d'achat de votre produit est enregistrée dans nos dossiers afin de vous éviter de remplir d'autres formulaires pour obtenir le service sous garantie du produit.
- Avis sur la sécurité des produits
En enregistrant votre produit, vous serez avisé - directement par le fabricant - de tout rappel de produit ou de défectuosité compromettant la sécurité, bien qu'il s'agisse d'une éventualité peu probable.
- Avantages supplémentaires

L'enregistrement de votre produit garantit que vous bénéficierez de tous les privilèges auxquels vous avez droit, y compris des offres rabais spéciales.

Renseignements sur le produit

Ce téléviseur consomme très peu d'énergie en mode veille pour minimiser l'impact sur l'environnement. La consommation électrique en service est indiquée sur la plaque signalétique du produit située à back du téléviseur. Le modèle et le numéro de série de votre téléviseur figurent sur le téléviseur ainsi que sur l'emballage.

Entretien de l'écran

- Évitez autant que possible d'utiliser des images statiques. Les images statiques sont des images affichées à l'écran pendant une période prolongée. Il s'agit par exemple de menus d'affichage à l'écran, de barres noires ou de l'affichage de l'heure. Si vous devez utiliser des images statiques, réduisez le contraste et la luminosité de l'écran afin d'éviter de l'endommager.
- Débranchez le téléviseur avant de procéder au nettoyage.
- Nettoyez l'écran du téléviseur et le châssis à l'aide d'un chiffon doux et humide. N'utilisez jamais de substances telles que de l'alcool, des produits chimiques ou d'entretien ménager sur l'écran du téléviseur.
- Risque de dommage pour l'écran du téléviseur! Évitez de toucher, pousser et frotter l'écran avec un objet quelconque.
- Pour éviter toute déformation et décoloration, essuyez les gouttes d'eau le plus vite possible.

Protection de l'environnement

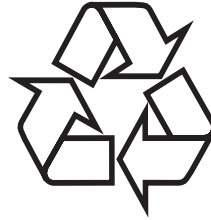

L'emballage de ce produit est conçu pour être recyclé. Communiquez avec les autorités locales pour obtenir des renseignements sur la manière de recycler l'emballage.

Directives de fin de vie utile



Comme tous les produits avec affichage à cristaux liquides, cet appareil contient une lampe dont l'un des composants est le mercure. Veuillez donc l'éliminer conformément aux lois municipales, provinciales et fédérales.

Magnavox prête une attention toute particulière à la fabrication de produits écologiques dans les zones focales vertes. Votre nouveau téléviseur contient des pièces qui peuvent être recyclées et réutilisées. À la fin de sa vie utile, le téléviseur peut être démonté par des entreprises spécialisées en vue de concentrer les matériaux réutilisables et de minimiser la quantité de matériel à mettre au rebut. Veuillez vous assurer de mettre votre ancien téléviseur au rebut selon la réglementation locale.

Mise au rebut des piles usagées

Les piles fournies ne contiennent pas de métaux lourds comme le mercure et le cadmium. Néanmoins, dans un grand nombre de localités, il est interdit de mettre les piles au rebut avec les déchets ménagers. Veuillez vous assurer de mettre les piles au rebut selon les règlements locaux.

Avis réglementaires



AVERTISSEMENT

Afin de réduire les risques d'incendie ou de choc électrique, ne pas exposer cet appareil à la pluie ou à l'humidité. Les objets remplis de liquides, comme des vases, ne doivent pas être placés sur le dessus de l'appareil.



ATTENTION

Pour éviter les chocs électriques, introduire la lame la plus large de la fiche dans la borne correspondante de la prise et pousser à fond.

3 Votre téléviseur

Félicitations pour votre achat et bienvenue dans le monde de Magnavox! Pour profiter pleinement de tous les avantages de l'assistance Magnavox, enregistrez votre produit à l'adresse www.magnavox.com/support.

Commandes latérales et indicateurs

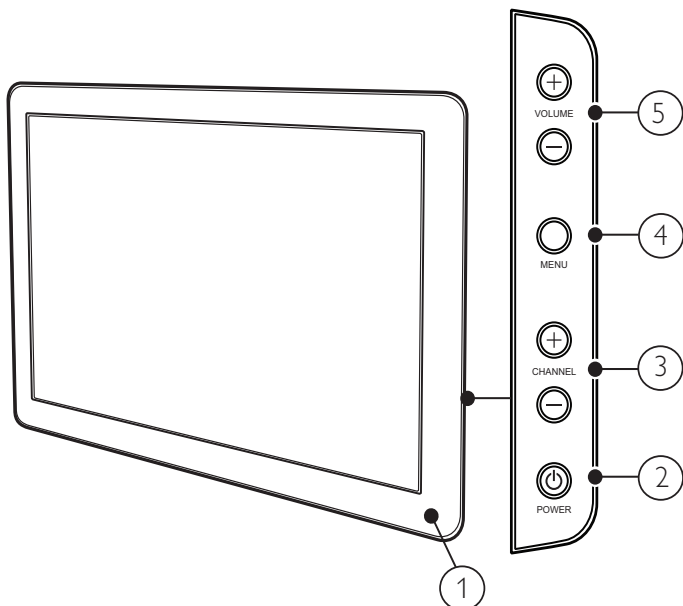

- ① Indicateur de mode veille / capteur de la télécommande
- ② POWER : Pour allumer ou éteindre le téléviseur. Le téléviseur n'est pas complètement hors tension à moins qu'il soit débranché de la prise murale.
- ③ CHANNEL +/- : Pour passer à la chaîne suivante ou précédente.
- ④ MENU : Pour accéder au menu ou le quitter.
- ⑤ VOLUME +/- : Pour augmenter ou diminuer le volume.

Présentation de la télécommande

Présentation de la télécommande

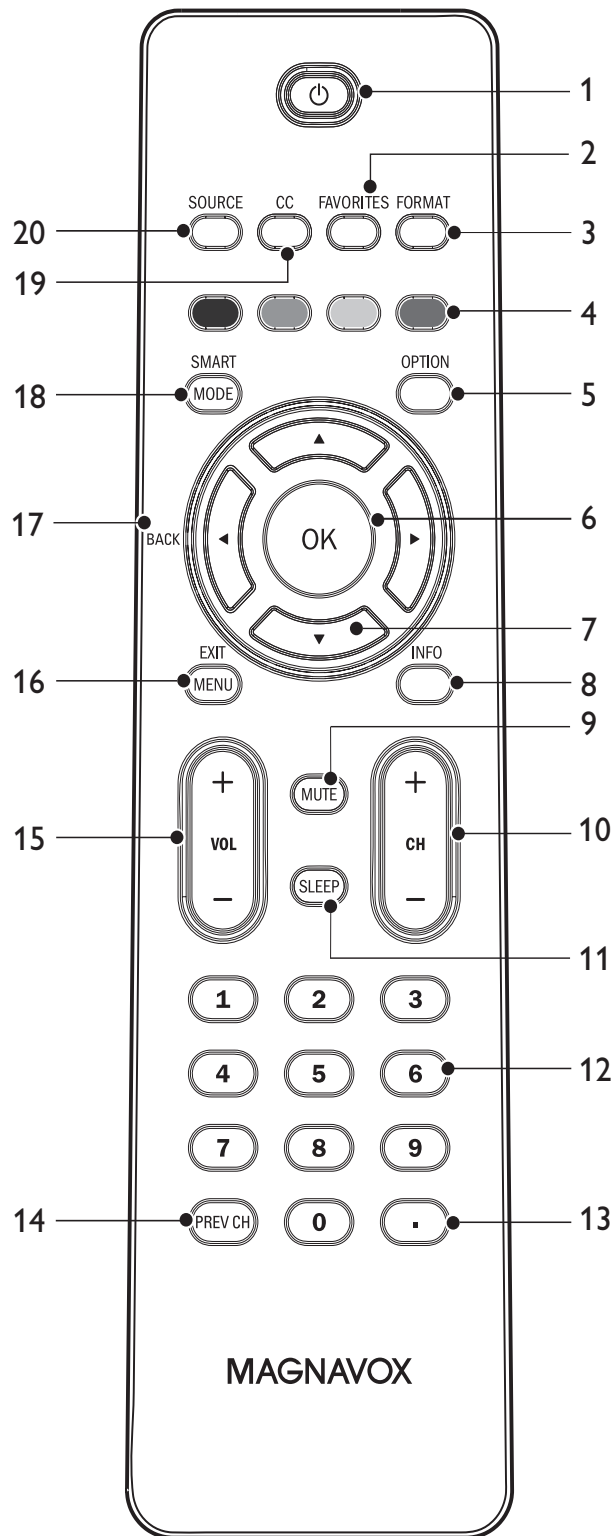

① ⏻ (Veille-Marche)

Pour allumer ou éteindre le téléviseur: Le téléviseur n'est pas complètement hors tension à moins qu'il soit débranché de la prise murale.

- ② **FAVORIS**
Pour afficher une liste des chaînes indiquées comme favorites.
(inclut les sous-chaînes.)
- ③ **FORMAT**
Pour sélectionner un format d'image.
- ④ **Boutons de couleur**
Pour sélectionner les tâches ou les options.
- ⑤ **OPTION**
Pour activer le menu Accès rapide (see 'Utilisation du menu Accès rapide' on page 13).
- ⑥ **OK**
Pour activer une sélection ou accéder au menu.
- ⑦ **▲▼◀▶ (Boutons de navigation)**
Pour naviguer dans les menus.
- ⑧ **INFO**
Pour afficher de l'information sur la chaîne de télévision ou le périphérique. La qualité et la précision de l'information dépendent du diffuseur. Les temps d'antenne pourront varier si la diffusion est effectuée dans un fuseau horaire différent.
- ⑨ **MUTE**
Pour mettre le son en sourdine ou le rétablir.
- ⑩ **CH +/-**
Pour passer à la chaîne suivante ou précédente.
- ⑪ **SLEEP**
Pour définir un délai lorsque le téléviseur passe en mode veille.
- ⑫ **Clavier numérique**
Pour sélectionner une chaîne, une page ou un réglage.
- ⑬ **. (Point)**
Appuyez sur le point (.) pour obtenir les chaînes numériques.
- ⑭ **PREV CH**
Pour revenir à la dernière chaîne sélectionnée.
- ⑮ **VOL +/-**
Pour augmenter ou diminuer le volume.
- ⑯ **MENU/EXIT**
Pour activer ou désactiver le menu.
- ⑰ **BACK**
Pour retourner à l'écran précédent.
- ⑱ **SMART MODE**
Pour basculer entre les réglages intelligents pour l'image et le son.
- ⑲ **CC**
Pour afficher les paramètres des sous-titres codés.
- ⑳ **SOURCE**
Pour sélectionner les périphériques branchés.

4 Guide de démarrage

Cette section remplace l'information présentée dans le Guide de démarrage rapide. Pour obtenir des renseignements sur le montage et l'installation de votre téléviseur, consultez le Guide de démarrage rapide.

Positionnement du téléviseur

Avertissement

- N'insérez pas la fiche d'alimentation dans la prise murale avant d'avoir effectué toutes les connexions.
- Les téléviseurs à grand écran sont lourds. Deux personnes sont requises pour soutenir et manipuler le téléviseur à grand écran.
- Avant de déplacer votre téléviseur, débranchez les câbles pour éviter tout bris.

Après avoir lu et compris les consignes de sécurité, prenez connaissance des points suivants avant de positionner votre téléviseur :

- Assurez-vous de toujours bénéficier d'un accès facile au cordon d'alimentation ou à la prise murale pour débrancher le téléviseur de la prise.
- Si le téléviseur est monté sur une base pivotante, assurez-vous qu'aucune tension ne soit exercée sur le cordon d'alimentation pendant le pivotement du téléviseur. Un cordon d'alimentation tendu peut causer un desserrement des connexions.
- Pour obtenir la distance de visionnement idéale, multipliez la taille de l'écran par trois.
- Positionnez le téléviseur de manière à ne pas exposer l'écran directement à une source de lumière.
- Branchez les périphériques avant de positionner le téléviseur.

Utilisation d'un verrou Kensington

Votre téléviseur comprend une fente de sécurité Kensington située derrière le téléviseur. Empêchez le vol de l'appareil en plaçant un verrou Kensington dans la fente et en l'attachant à un objet fixe, comme une table lourde.

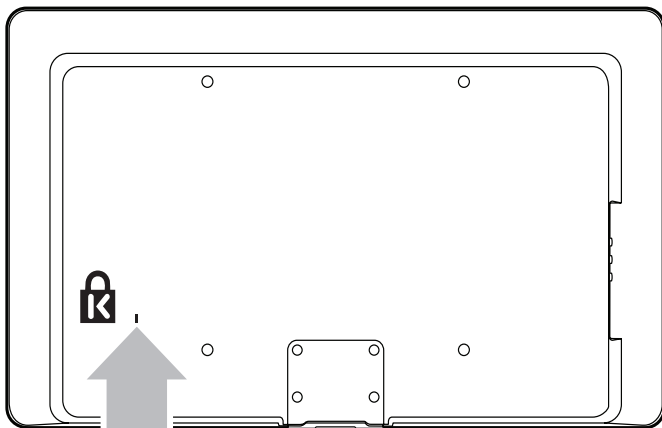

Insertion des piles dans la télécommande

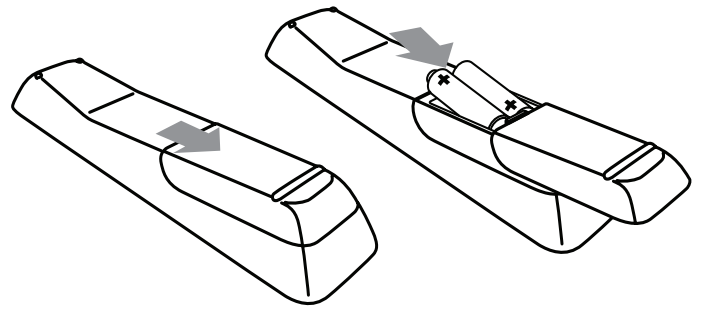

- 1 Faites glisser le couvercle du compartiment des piles au dos de la télécommande.
- 2 Insérez les 2 piles (AAA) incluses. Assurez-vous que les pôles + et - aux extrémités des piles correspondent aux indications à l'intérieur du compartiment.
- 3 Faites glisser le couvercle pour le remettre en place.

Remarque

- Enlevez les piles de la télécommande si vous ne l'utilisez pas pendant une période prolongée.

Connexion de l'antenne ou du câble

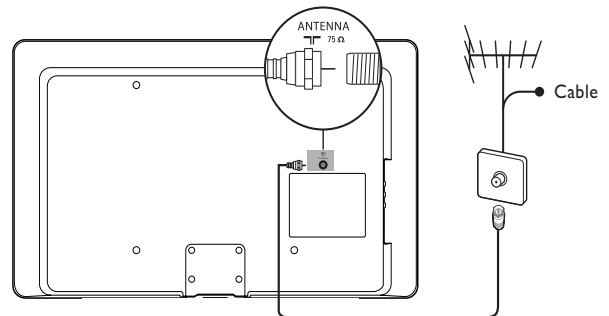

Connexion à une antenne

Tout programme de télévision numérique diffusé dans votre région peut être capté gratuitement au moyen d'une antenne.

Communiquez avec votre fournisseur de contenu local ou avec votre détaillant local de produits électroniques si vous ignorez quelles chaînes en haute définition sont disponibles dans votre région.

Les diffuseurs passent maintenant de la télévision analogique à la télévision numérique. Cela signifie qu'un diffuseur peut offrir des chaînes en mode analogique ou en mode numérique, ou les deux en même temps.

Le téléviseur produit un son stéréo uniquement lorsque la chaîne syntonisée le diffuse.

Connexion à un câble

Lorsque votre téléviseur est branché à la douille du câble, vous pourriez pouvoir syntoniser gratuitement certaines émissions numériques et en haute définition (selon votre câblodistributeur). Les numéros des chaînes de télévision numérique et en haute définition incluent un point « . », par exemple, 11.1, 46.30, 108.201. Communiquez avec votre câblodistributeur pour obtenir plus d'information.

Connexion à un satellite de radiodiffusion directe

Il existe deux principaux systèmes avec satellite de radiodiffusion directe : DirecTV et DishNetwork. Ces systèmes exigent un décodeur distinct et exclusif pour décoder les signaux et les transmettre au téléviseur. Le décodeur contient un syntoniseur numérique pour la réception d'émissions numériques hors antenne.

Communiquez avec votre fournisseur de signaux satellite pour obtenir de plus amples renseignements sur les connexions et les chaînes de télévision.

Connexion à un décodeur

Un boîtier de connexion ou un décodeur peut être raccordé au téléviseur au moyen des connexions suivantes :

- ANT
- A/V (audio et vidéo composite)
- S-Vidéo
- Entrée vidéo en composante (YPbPr)
- HDMI

Pour obtenir de plus amples renseignements sur le raccordement d'un décodeur, consultez le Guide de démarrage rapide fourni.

Connexion à un décodeur au moyen de l'entrée ou la sortie RF

Si le téléviseur est raccordé à un boîtier de réception de câble ou à un décodeur de signaux satellite au moyen d'un câble coaxial, réglez le téléviseur à la chaîne 3 ou 4 ou à la chaîne indiquée par le fournisseur de services.

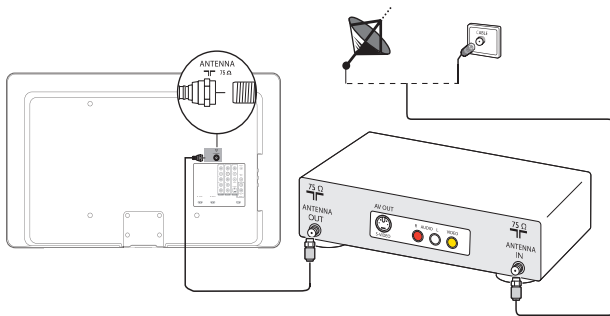

Connexion à un décodeur au moyen de l'entrée vidéo en composante ou HDMI

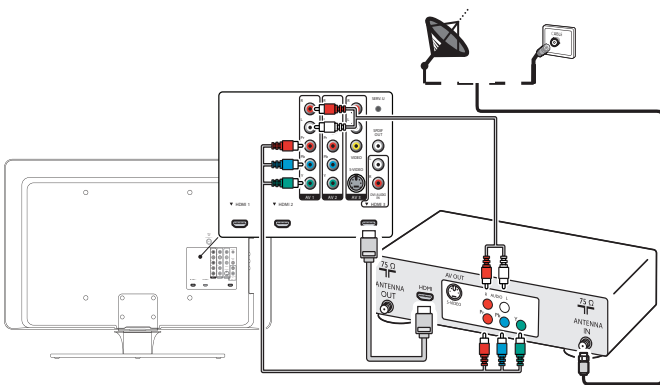

Raccordement au secteur

⚠ Avertissement

- Assurez-vous que la tension secteur corresponde à la tension indiquée à l'arrière du téléviseur. Si la tension est différente, ne branchez pas le cordon d'alimentation.

- 1 Repérez la prise d'alimentation à l'arrière du téléviseur. L'emplacement de la prise d'alimentation varie en fonction du modèle de téléviseur.
- 2 Insérez complètement le cordon d'alimentation dans la prise d'alimentation.
- 3 Branchez la fiche du cordon d'alimentation dans la prise de courant. Assurez-vous que le cordon est inséré solidement aux deux extrémités.

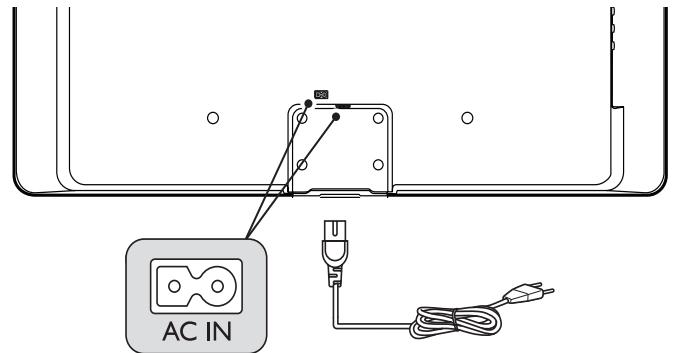

Débranchement du téléviseur

⚠ Mise en garde

- Tirez le cordon d'alimentation par la fiche; évitez de le tirer par le cordon.

- 1 Débranchez le cordon d'alimentation de la prise de courant.
- 2 Débranchez le cordon d'alimentation de la prise d'alimentation à l'arrière du téléviseur.

Acheminement des câbles

Acheminez le cordon d'alimentation, le câble d'antenne et tous les autres câbles à travers le support de câbles situé à l'arrière du téléviseur. Le support permet de regrouper vos câbles de façon ordonnée et facilite leur manipulation.

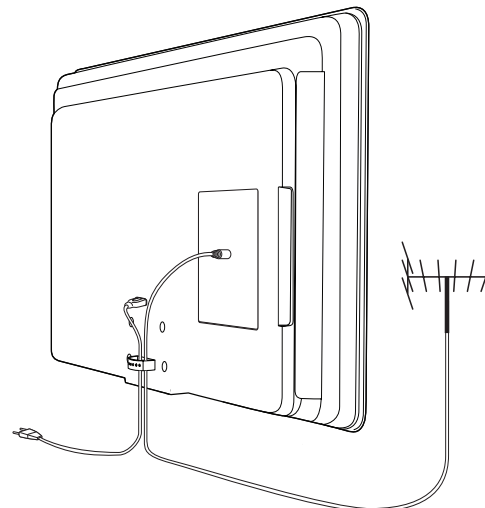

Mise en marche et configuration du téléviseur

Le téléviseur s'allume automatiquement dès que le cordon d'alimentation est inséré dans la prise d'alimentation. L'écran suivant s'affiche :

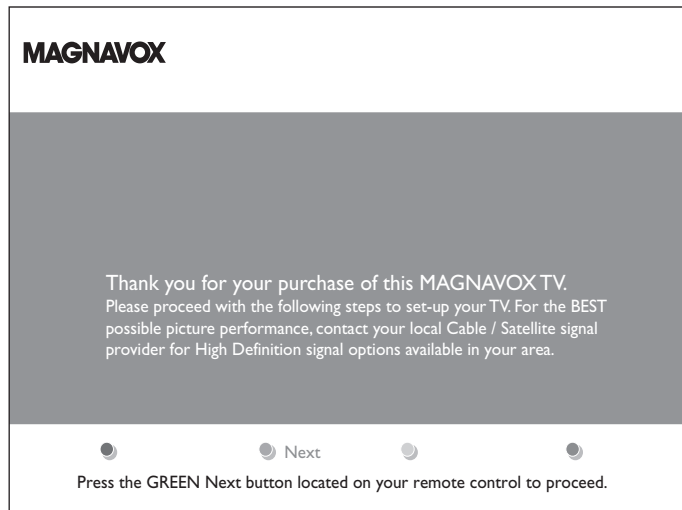

Suivez les instructions apparaissant à l'écran pour sélectionner la langue et terminer la configuration de votre téléviseur.

Remarque

- Si vous raccordez votre téléviseur à un boîtier de connexion ou à un décodeur de signaux satellite, il n'est pas nécessaire d'installer des chaînes. Appuyez sur la touche rouge de la télécommande pour quitter cette étape du processus de configuration.

Terminez la configuration en sélectionnant votre emplacement.

- Si vous choisissez **[Magasin]**, vos réglages seront effacés chaque fois que vous éteindrez le téléviseur. Ce mode ne devrait être utilisé qu'en magasin.
- Si vous choisissez **[Maison]**, le système vous guide parmi diverses options d'affichage. Utilisez les touches de navigation de gauche ou de droite pour sélectionner votre affichage préféré.

5 Utilisez votre téléviseur

Cette section présente les fonctions de base du téléviseur.

Mise en marche, arrêt et veille

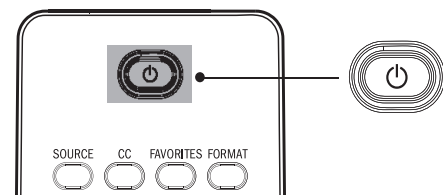
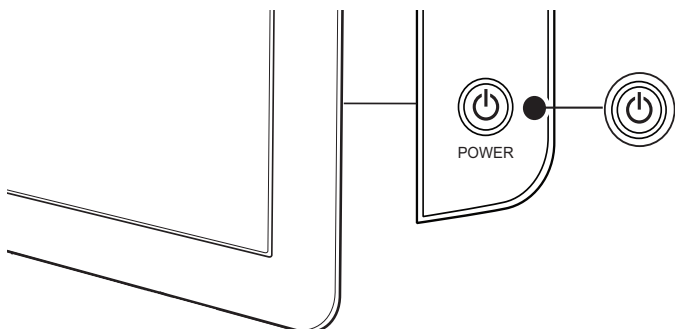

Pour allumer

- Appuyez sur le bouton **POWER** situé sur le côté du téléviseur.
- Appuyez sur la touche de la télécommande.

Pour passer en mode veille

- Appuyez sur la touche de la télécommande.

Pour éteindre

- Appuyez sur le bouton **POWER** situé sur le côté du téléviseur.

Remarque

- La consommation d'énergie contribue à la pollution de l'air et de l'eau. Tant que le cordon d'alimentation est branché, le téléviseur consomme de l'électricité. En mode veille, la consommation d'énergie de ce téléviseur est très faible.

Changement de chaînes

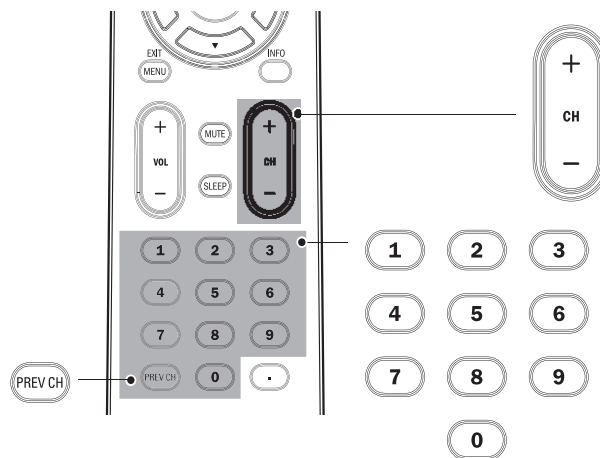
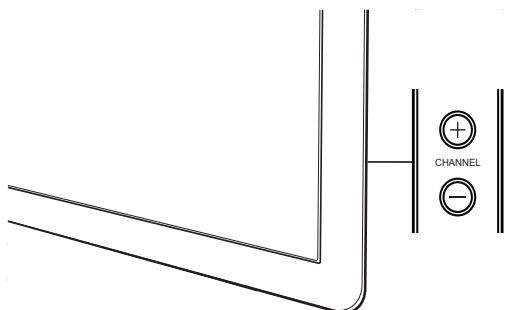

- Appuyez sur le bouton **CHANNEL +/-** - situé sur le côté du téléviseur. Pour syntoniser une chaîne numérique, composez un numéro (1 à 999) suivi d'un point (.); ensuite, composez le numéro de la sous-chaîne correspondante (1 à 999). Par exemple, 108.30.
- Appuyez sur **CH +/-** ou entrez un chiffre sur la télécommande.
- Appuyez sur **PREV CH** pour revenir à la chaîne précédente.

Réglage du volume

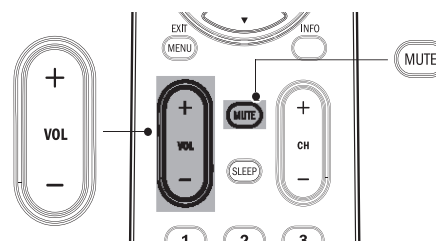
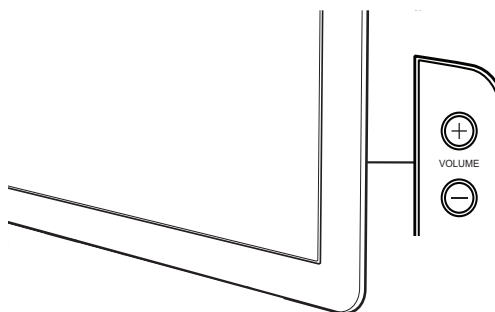

Pour augmenter ou baisser le volume

- Appuyez sur la touche **VOL +/-** de la télécommande ou appuyez sur le bouton **VOLUME +/-** situé sur le côté du téléviseur.

Pour mettre le son en sourdine ou le rétablir

- Appuyez sur la touche **MUTE** de la télécommande pour mettre le son en sourdine.

- Appuyez de nouveau sur la touche **MUTE** pour rétablir le son.

Pour régler le volume du casque d'écoute

- Appuyez sur la touche **VOL +/-** de la télécommande ou appuyez sur le bouton **VOLUME +/-** situé sur le côté du téléviseur. Lorsqu'un casque d'écoute est raccordé au téléviseur, les haut-parleurs sont automatiquement mis en sourdine.

Visionnage de chaînes depuis un décodeur

Visionnage de chaînes depuis un décodeur

- 1 Allumez le décodeur.
 - ↳ L'image provenant de votre décodeur peut apparaître automatiquement à l'écran.
- 2 Utilisez la télécommande de votre boîtier décodeur pour sélectionner les chaînes.

Si l'image ne s'affiche pas

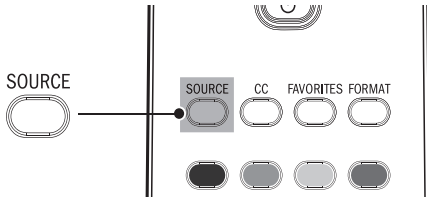

- 1 Appuyez plusieurs fois sur **SOURCE** pour sélectionner le décodeur et attendez quelques secondes pour afficher l'image.
- 2 Utilisez la télécommande de votre boîtier décodeur pour sélectionner les chaînes.

Si l'image ne s'affiche pas

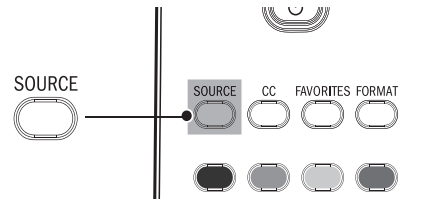

- 1 Appuyez plusieurs fois sur **SOURCE** pour sélectionner le lecteur DVD et attendez quelques secondes pour afficher l'image.
- 2 Utilisez la télécommande du lecteur DVD pour lancer la lecture du disque.

Utilisation des périphériques branchés

Utilisation des périphériques branchés

- 1 Allumez le périphérique branché.
 - ↳ L'image provenant de votre périphérique branché peut apparaître automatiquement sur le téléviseur.
- 2 Utilisez la télécommande du périphérique pour sélectionner les chaînes.

Si l'image ne s'affiche pas

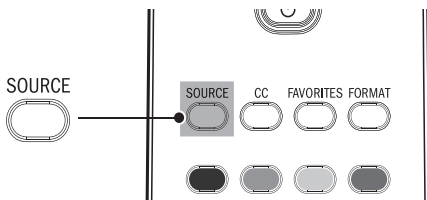

- 1 Appuyez plusieurs fois sur **SOURCE** pour sélectionner le périphérique branché et attendez quelques secondes pour afficher l'image.
- 2 Utilisez la télécommande du périphérique pour sélectionner les chaînes.

Visionnage d'un DVD

Visionnage d'un DVD

- 1 Insérez un DVD dans votre lecteur.
- 2 Appuyez sur la touche **PLAY ▶** de la télécommande du lecteur DVD.
 - ↳ La lecture du DVD pourrait démarrer automatiquement à l'écran du téléviseur.

6 Utilisation avancée de votre téléviseur

Utilisation du menu Accès rapide

Le menu Accès rapide vous permet d'accéder directement aux options de menu que vous utilisez le plus.

Remarque

- Si des chaînes numériques sont installées et diffusées sur votre téléviseur, les options numériques correspondantes s'afficheront dans ce menu.

1 Appuyez sur la touche **OPTION** de la télécommande.

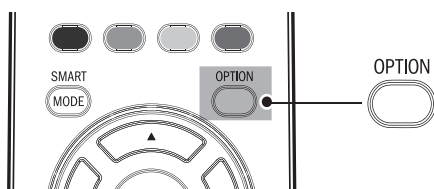

2 Appuyez sur **▲** ou **▼**, puis sur **OK** pour accéder à l'un des menus suivants :

- Langue audio, pour les chaînes numériques seulement, lorsque plusieurs langues audio sont diffusées.
- Sous-titres (see 'Visionnage des sous-titres codés' on page 19).
- Format d'image.
- Atténuateur.
- Horloge (see 'Réglage de l'horloge' on page 15).

Changer les réglages d'image et de son

Changer les réglages d'image

1 Appuyez sur la touche **MENU** de la télécommande.

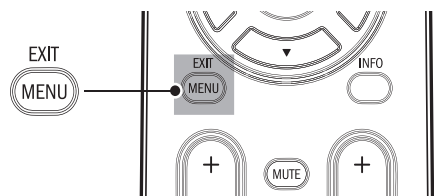

2 Appuyez sur **▶** pour accéder au menu **[Paramètres TV]**.

Menu TV	
Paramètres TV	Paramètres TV
Paramètres TV	Image
Options	Son
Installation	

3 Appuyez sur **▼** et **▶** pour sélectionner le menu **[Image]**.

Menu TV	
Paramètres TV	Image
Image	Contraste
Son	Lumière
	Couleur
	Teinte
	Définition
	Température couleur
	Contraste dynam.
	Digital Natural Motion*

*Pour certains modèles seulement

4 Appuyez sur **▲** ou **▼** pour sélectionner un des réglages d'image, puis appuyez sur **▶** pour entrer le réglage.

5 Appuyez sur **▲** ou **▼** pour effectuer le réglage, puis appuyez sur **◀** ou **OK** pour confirmer le changement.

6 Appuyez sur **MENU** pour quitter.

Sommaire des réglages d'image

Les réglages d'image suivants peuvent être configurés. Selon le format de la source d'image, certains réglages d'image ne sont pas disponibles.

- **[Contraste]** : Règle l'intensité des zones lumineuses et garde les zones sombres inchangées.
- **[Lumière]** : Règle l'intensité et les détails des zones sombres.
- **[Couleur]** : Règle la saturation de couleur.
- **[Teinte]** : Règle l'équilibre des couleurs dans une image.
- **[Définition]** : Règle le niveau de définition des détails de l'image.
- **[Température couleur]** : Pour régler la température des couleurs à **[Normal]**, **[Chaud]** ou **[Froid]**.
- **[Contraste dynam.]** : Améliore automatiquement le contraste de l'image.
- **[Réduction du bruit]** : Filtre et réduit automatiquement les parasites dans l'image. Améliore la qualité de l'image lorsque la réception des signaux vidéo est faible. Vous pouvez activer ou désactiver la fonction DNR.
- **[Réduction artefact MPEG]** : Adoucit les transitions sur le contenu numérique. Vous pouvez activer ou désactiver cette fonction.
- **[Couleurs renforcées]** : Rend les couleurs plus intenses et améliore la résolution des détails des couleurs vives. Vous pouvez activer ou désactiver cette fonction.
- **[Format d'image]** : Permet de changer le format de l'image.
- **[Modification Horizontale]/[Modification Verticale]** : Permet de régler la position horizontale et verticale de l'image. La disponibilité de ce réglage dépend de certains signaux ou sources.

Changer le format d'image

- 1 Appuyez sur la touche **OPTION** de la télécommande.
- 2 Sélectionner **[Picture format]**.

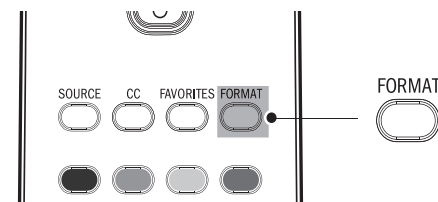

- 3 Appuyez sur **▲** ou **▼** pour sélectionner un format d'image, puis appuyez sur **OK** pour confirmer votre choix.

Sommaire des formats d'image

Les formats d'image suivants peuvent être sélectionnés. Selon le format de la source d'image, certains formats d'image ne sont pas disponibles.

	[Automatique] : (Pas pour le mode PC.) Élargit automatiquement l'image afin qu'elle remplisse tout l'écran. Les sous-titres demeurent visibles.
	[Super zoom] : (Non disponible pour les modes HD et PC.) Supprime les barres noires sur les côtés de l'image en format 4:3. La distorsion est minime.
	[4:3] : Affiche le format 4:3 classique.
	[Ext. image 14:9] : (Non disponible pour les modes HD et PC.) Redimensionne le format classique 4:3 pour obtenir un format 14:9.
	[Ext. image 16:9] : (Non disponible pour les modes HD et PC.) Redimensionne le format classique 4:3 pour obtenir un format 16:9.
	[Plein écran 16:9] : Étire le format 4:3 classique pour obtenir un format 16:9.
	[Non mis à l'échelle] : Disponible pour les modes HD et PC seulement, et pour certains modèles seulement. Permet un niveau de définition maximal. Une certaine distorsion peut se manifester en raison des systèmes utilisés par les diffuseurs. Réglez la résolution PC en mode plein écran pour obtenir les meilleurs résultats.

Changer les réglages du son

- 1 Appuyez sur la touche **MENU** de la télécommande et sélectionnez **[Paramètres TV] > [Son]**.

Menu TV	
Paramètres TV	Son
Image	Egaliseur
Son	Balance
	Langue son numérique
	Changer audio
	Mono/Stéréo
	Incredible surround
	AVL
	Haut-parleurs du téléviseur

- 2 Appuyez sur **▲** ou **▼** pour mettre un réglage de son en surbrillance et appuyez sur **►** pour sélectionner le réglage.
- 3 Appuyez sur **▲** ou **▼** pour effectuer le réglage, puis appuyez sur **OK** pour confirmer le changement.
- 4 Appuyez sur **MENU** pour quitter.

Sommaire des réglages du son

Les réglages de son suivants peuvent être configurés. Selon la source sonore, certains réglages du son ne sont pas disponibles.

- **[Egaliseur]** : Règle les fréquences sonores individuelles.
- **[Balance]** : Règle l'équilibre des haut-parleurs de droite et de gauche en fonction de votre position d'écoute.
- **[Langue son numérique]** : Disponible uniquement pour les chaînes numériques lorsque plusieurs langues sont diffusées. Dresse la liste des langues audio disponibles.
- **[Changer audio]** : Disponible pour les chaînes analogiques lorsque des programmes audio principal et secondaire sont disponibles auprès du diffuseur. Sélectionnez le programme audio principal ou secondaire.
- **[Mono]/[Stéréo]**
- **[Son surround incroyable]** : Permet de sélectionner les modes avec son ambiophonique disponibles.
- **[AVL] ([Ajust. automatique du volume])** : Atténue les différences soudaines du volume, par exemple, au début des annonces publicitaires ou lors du passage d'une chaîne à une autre. Peut être activé ou désactivé.
- **[Haut-parleurs du téléviseur]** : Activez ou désactivez la fonction, ou envoyez le son à un appareil compatible EasyLink. **[HDMI-CEC]** doit être activé dans le menu **[Préférences]** pour activer le menu **[Haut-parleurs du téléviseur]**.
- **[Delta volume]** : Atténue les différences de volume entre les chaînes ou les périphériques branchés. Passez au périphérique branché avant de changer le volume delta.

Utilisation de Auto Mode

- 1 Appuyez sur **AUTO MODE** pour configurer votre téléviseur en fonction d'un réglage d'image et de son prédéfini.
- 2 Appuyez sur ▲ ou ▼ pour sélectionner l'un des réglages suivants :
 - **[Préférentiel]** : Réglages personnalisés définis à l'aide du menu **[Image]**.
 - **[Sports]** : Réglages produisant une image vive et un son clair afin de relever l'action.
 - **[Standard]** : Pour le visionnement normal de la télévision.
 - **[Film]** : Réglages brillants de l'image pour rehausser l'expérience cinématique.
 - **[Jeu]** : Optimisé pour les ordinateurs personnels et les consoles de jeux vidéo.
 - **[Épargne d'énergie]** : Favorise une diminution de la consommation d'énergie.

Création et utilisation de listes de chaînes favorites

Vous pouvez créer une liste de vos chaînes de télévision préférées pour pouvoir retrouver facilement ces chaînes.

Sélection d'une liste de chaînes favorites

- 1 Appuyez sur la touche **FAVORITES** de la télécommande.

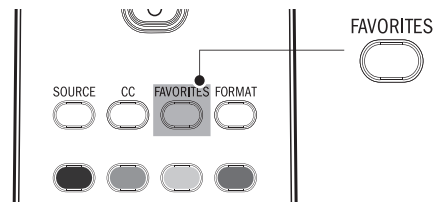

↳ Vos listes de chaînes favorites s'affichent.

- 2 Appuyez sur ▲ ou ▼ pour mettre en surbrillance une liste, puis appuyez sur **OK** pour sélectionner la liste.

Création ou modification d'une liste de chaînes favorites

- 1 Appuyez sur la touche **FAVORITES** de la télécommande pour afficher vos listes de chaînes favorites.
- 2 Appuyez sur ▲ ou ▼ pour mettre en surbrillance une liste, puis appuyez sur **OK** pour sélectionner la liste.
- 3 Appuyez sur la touche verte pour passer en mode **Modifier liste**.
↳ Une liste de chaînes s'affiche à l'écran.
- 4 Appuyez sur ▲ ou ▼ pour mettre une chaîne en surbrillance.
- 5 Appuyez sur **OK** pour sélectionner ou désélectionner la chaîne en surbrillance.
↳ La chaîne est ajoutée à la liste des chaînes favorites, ou supprimée.
- 6 Appuyez de nouveau sur la touche verte pour quitter.

Sélection d'une chaîne depuis une liste

- 1 Appuyez sur la touche **OK** de la télécommande pour afficher la dernière liste que vous avez sélectionnée.
- 2 Appuyez sur ▲ ou ▼ pour mettre une chaîne en surbrillance.
- 3 Appuyez sur **OK** pour sélectionner la chaîne.
↳ Le téléviseur passe à cette chaîne.

Conseil

- Appuyez sur **CH+/-** pour sélectionner les chaînes dans une liste ou appuyez sur les touches numériques pour sélectionner des chaînes qui ne sont pas dans une liste.

Réglage de l'horloge

Vous pouvez régler l'heure sur votre téléviseur et en programmer l'arrêt à une heure particulière.

Réglage automatique de l'heure

Certaines chaînes numériques transmettent l'heure. Pour ces chaînes, vous pouvez régler l'heure automatiquement et choisir la chaîne de diffusion de l'heure.

- 1 Appuyez sur la touche **MENU** de la télécommande et sélectionnez **[Installation] > [Horloge] > [Mode horloge auto]**.
- 2 Sélectionnez **[Automatique]** et appuyez sur ◀ pour confirmer votre choix.

Menu TV Installation	
Horloge	Mode horloge auto
Mode horloge auto	Manuel
Chaîne horloge auto	Automatique
Fuseau horaire	
Heure d'été	

- 3 (Facultatif) Sélectionnez la chaîne de diffusion de l'heure.
 - Appuyez sur ▲ et ► pour obtenir le menu pour [Chaîne horloge auto].
 - Appuyez sur ▲ ou ▼ pour mettre une chaîne en surbrillance.
 - Appuyez sur ◀ pour confirmer votre choix.
- 4 (Facultatif) Sélectionnez le fuseau horaire.
 - Appuyez sur ▲ et ► pour obtenir le menu pour [Fuseau horaire].
 - Appuyez sur ▲ ou ▼ pour mettre en surbrillance le fuseau horaire.
 - Appuyez sur ◀ pour confirmer votre choix.
- 5 (Facultatif) Réglez l'heure d'été.
 - Appuyez sur ▲ et ► pour obtenir le menu pour [Heure d'été].
 - Appuyez sur ▲ ou ▼ pour mettre en surbrillance [Automatique] ou [Arrêt].
 - Appuyez sur ◀ pour confirmer votre choix.
- 6 Appuyez sur MENU pour quitter.

Réglage manuel de l'heure

- 1 Appuyez sur la touche MENU de la télécommande et sélectionnez [Installation] > [Horloge] > [Mode horloge auto].
- 2 Sélectionnez [Manuel], puis appuyez sur ◀ pour confirmer votre choix.

Menu TV Installation	
Horloge	Mode horloge auto
Mode horloge auto	Manuel
Heure	Automatique
Jour	

- 3 Appuyez sur ▼ pour sélectionner [Heure], puis appuyez sur ► pour régler l'heure. Utilisez le format HH:MM. Sélectionnez [AM]/[PM] pour le matin ou l'après-midi.
- 4 Appuyez sur OK pour confirmer votre choix.
- 5 Appuyez sur ▼ et ► pour obtenir le menu pour [Jour].
- 6 Appuyez sur ▲ ou ▼ pour sélectionner le jour.
- 7 Appuyez sur OK pour confirmer votre choix.
- 8 Appuyez sur MENU pour quitter.

Réglage de l'arrêt programmé

L'arrêt programmé met le téléviseur en mode veille après une durée prédéfinie. Vous pouvez toujours éteindre votre téléviseur plus tôt ou modifier de nouveau le réglage du minuteur lors du compte à rebours. Appuyez plusieurs fois sur la touche SLEEP pour sélectionner une valeur entre 0 et 180 minutes. Par exemple, si vous sélectionnez 90, le téléviseur passera en mode veille dans 90 minutes.

Conseil

- Pour désactiver la fonction d'arrêt programmé, sélectionnez 0 minutes.

Utilisation des fonctions de surveillance parentale (verrouillage)

Vous pouvez empêcher vos enfants de regarder certaines émissions ou chaînes en verrouillant les contrôles du téléviseur et en utilisant les qualifications.

Créer ou changer votre code

- 1 Appuyez sur la touche MENU de la télécommande et sélectionnez [Options] > [Changez code].
- 2 Entrez un code à quatre chiffres à l'aide des touches numériques de la télécommande.
 - Si vous avez un code courant, entrez-le.
 - Si vous n'avez pas de code ou si vous l'avez oublié, entrez 0711.
 - Vous êtes invité à entrer de nouveau votre code.
- 3 Entrez de nouveau votre code pour confirmer.
 - ↳ Un message apparaît pour confirmer que votre code a été changé.
- 4 Appuyez sur MENU pour quitter.

Verrouillage du téléviseur

Cette section décrit comment verrouiller toutes les chaînes du téléviseur. À l'heure spécifiée, l'écran s'éteint et l'audio est mis en sourdine.

- 1 Assurez-vous que l'horloge du téléviseur est synchronisée avec l'heure courante (see 'Réglage de l'horloge' on page 15).
- 2 Appuyez sur la touche MENU de la télécommande et sélectionnez [Options] > [Verrouillage] > [Verrouiller après].
- 3 Entrez votre code (see 'Créer ou changer votre code' on page 16).
- 4 Appuyez sur ► pour sélectionner [Minuteur].

6 Appuyez sur **MENU** pour quitter.

Utilisation de Verrou qualifications téléviseur

Votre téléviseur est équipé d'une puce antiviolence (V-chip) vous permettant de surveiller l'accès aux programmes individuels selon leurs cotes d'âge et de contenu. Les données sur les cotes de contenu de programme sont transmises par les diffuseurs ou par le fournisseur du programme.

Si vous syntonisez des chaînes au moyen d'un décodeur ou d'un boîtier de connexion relié au téléviseur par câble HDMI, vous ne pourrez pas utiliser la fonction de verrou des qualifications. Votre décodeur ou boîtier de connexion doit être branché à une entrée RF ou AV.

1 Appuyez sur la touche **MENU** de la télécommande et sélectionnez **[Options] > [Verrouillage] > [Verrou qualifications TV]**.

2 Entrez votre code (see 'Créer ou changer votre code' on page 16).

3 Appuyez sur **▲** ou **▼**, puis appuyez sur **OK** pour verrouiller ou déverrouiller une ou plusieurs qualifications.

Chaque qualification est précédée d'une case pour indiquer si des programmes associés à cette qualification sont verrouillés :

- Une case qui contient un X indique que tous les éléments dans la liste des qualifications de contenu sont verrouillés.
- Une case vide indique qu'aucun élément dans la liste des qualifications de contenu n'est verrouillé.
- Une case avec / indique que certaines qualifications de contenu sont désélectionnées. Par exemple, pour la qualification téléviseur-14, vous pouvez désélectionner une ou plusieurs des qualifications suivantes : **[(D) Dialogue]**, **[(L) Langue]**, **[(S) Contenu sexuel]**, ou **[(V) Violence]**.

Menu TV Options Verrouillage	
Verrou qualifications TV	TV-14
<input type="checkbox"/> Tous	<input type="checkbox"/> (D)Dialogue
<input type="checkbox"/> Aucun(e)	<input checked="" type="checkbox"/> (L)Langue
<input type="checkbox"/> TV-Y	<input checked="" type="checkbox"/> (S)Contenu sexuel
<input type="checkbox"/> TV-Y7	<input checked="" type="checkbox"/> (V)Violence
<input type="checkbox"/> TV-G	
<input type="checkbox"/> TV-PG	
<input checked="" type="checkbox"/> TV14	
<input checked="" type="checkbox"/> TV-MA	

Lorsque vous sélectionnez **[Tous]**, tous les éléments de la liste de qualifications sont verrouillés.

Lorsque vous sélectionnez **[Aucun(e)]**, les programmes ne comportant aucune qualification et les programmes portant la qualification Aucun sont verrouillés.

Lorsque vous verrouillez une qualification, toutes les qualifications des catégories d'âge inférieur sont automatiquement verrouillées.

4 Appuyez sur **MENU** pour quitter.

Menu TV Options Verrouillage	
Verrouiller après	Minuteur
Minuteur	Arrêt
Heure	Marche

5 Appuyez sur **▼** pour sélectionner **[Marche]** et activer la fonction **[Verrouiller après]**. Sélectionnez **[Arrêt]** pour désactiver la fonction.

6 Appuyez sur **◀** pour confirmer votre choix.

7 Appuyez sur **▼** pour sélectionner **[Heure]**, puis appuyez sur **▶** pour régler l'heure.

Utilisez le format HH:MM, puis sélectionnez **[AM]/[PM]** pour le matin ou l'après-midi.

8 Appuyez sur **OK** pour confirmer l'heure.

9 Appuyez sur **MENU** pour quitter.

10 Éteignez le téléviseur et allumez-le de nouveau.

Verrouillage d'une chaîne

Cette section décrit comment verrouiller des chaînes spécifiques. Les chaînes peuvent être sélectionnées, mais l'écran demeure vide et le son est mis en sourdine.

1 Assurez-vous que l'horloge du téléviseur est synchronisée avec l'heure courante (see 'Réglage de l'horloge' on page 15).

2 Appuyez sur la touche **MENU** de la télécommande et sélectionnez **[Options] > [Verrouillage] > [Verrouillage de chaîne]**.

3 Entrez votre code (see 'Créer ou changer votre code' on page 16).

Menu TV Options	
Verrouillage	Verrouillage de chaîne
Verrouiller après	<input type="checkbox"/> Chaîne 1 Sport
Verrouillage de chaîne	<input type="checkbox"/> Chaîne 2 Actualités
Verrou qualifications TV	<input type="checkbox"/> Chaîne 3 Films
Verrou qualification Ciné	<input type="checkbox"/> Chaîne 4
Verrou cotes anglais CA	<input type="checkbox"/> Chaîne 5
Verrou cotes français CA	<input type="checkbox"/> Chaîne 6
Verrous régionaux	<input type="checkbox"/> Chaîne 7

4 Appuyez sur **▲** ou **▼**, puis appuyez sur **OK** pour verrouiller une ou plusieurs chaînes ou des sources externes.

5 Une case servant à indiquer si les chaînes sont verrouillées précède chacune d'entre elles :

- Si cette case contient un X, c'est que la chaîne est verrouillée.
- Si cette case est vide, c'est que la chaîne n'est pas verrouillée.

Sommaire des qualifications téléviseur

Qualification selon l'âge	Qualification selon le contenu
Tous	Aucun
Aucun	Aucun
TV-Y : Approprié aux enfants de tout âge avec des thèmes et des éléments qui conviennent à des enfants de deux à six ans.	Aucun
TV-Y7 : Programmes conçus pour les enfants de sept ans et plus.	[(FV) Fantaisie Violence]
TV-G : Programmes appropriés à tous les âges. Ce type de programmation contient peu ou pas de violence, de langage grossier ou de scène et dialogue à teneur sexuelle.	Aucun
TV-PG : Programmes contenant des éléments que certains parents jugent inappropriés pour les enfants plus jeunes et pouvant nécessiter une surveillance parentale. Le programme peut contenir des situations de violence et des dialogues à teneur sexuelle modérée ainsi qu'un langage offensif.	[(D) Dialogue] [(L) Langue] [(S) Contenu sexuel] [(V) Violence]
TV-14 : Programmes contenant des éléments pouvant ne pas convenir à des enfants de moins de 14 ans. Ces programmes peuvent inclure un ou plusieurs des éléments suivants : violence intense, situations sexuelles intenses, dialogues suggestifs et langage offensif.	[(D) Dialogue] [(L) Langue] [(S) Contenu sexuel] [(V) Violence]
TV-MA : Programmes à l'intention des adultes et pouvant être inappropriés aux enfants de moins de 17 ans. Ces programmes peuvent contenir de la violence graphique, des activités sexuelles explicites ou un langage indécent ou grossier.	[(L) Langue] [(S) Contenu sexuel] [(V) Violence]

Utilisation du verrou qualification ciné

Vous pouvez contrôler le visionnement des films en fonction des cotes qui leur ont été attribuées par la MPAA (Motion Picture Association of America).

- Appuyez sur la touche **MENU** de la télécommande et sélectionnez **[Options]** > **[Verrouillage]**.
- Sélectionnez l'un des menus de verrou qualification ciné.
 - Aux États-Unis, sélectionnez **[Verrou qualification Ciné]**.
 - Au Canada, sélectionnez **[Verrou cotes anglais CA]** ou **[Verrou cotes français CA]**.
- Entrez votre code (see 'Créer ou changer votre code' on page 16).
↳ L'écran suivant affiche les qualifications de **[Verrou qualification Ciné]**.

Menu TV Options	
Verrouillage	Verrou qualification Ciné
Verrouiller après	<input type="checkbox"/> Tous
Verrouillage de chaîne	<input type="checkbox"/> NR
Verrou qualifications TV	<input type="checkbox"/> G
Verrou qualification Ciné	<input type="checkbox"/> PG
Verrou cotes anglais CA	<input type="checkbox"/> PG-13
Verrou cotes français CA	<input type="checkbox"/> R
Verrous régionaux	<input type="checkbox"/> NC-17
	<input type="checkbox"/> X

- Appuyez sur **▲** ou **▼**, puis appuyez sur **OK** pour verrouiller ou déverrouiller une ou plusieurs qualifications. Chaque qualification est précédée d'une case pour indiquer si des programmes associés à cette qualification sont verrouillés :
 - Une case qui contient un X indique que tous les éléments de la liste des qualifications sont verrouillés.
 - Une case vide indique qu'aucun élément dans la liste des qualifications de contenu n'est verrouillé. Lorsque vous verrouillez une cote de film, tous les éléments visant des âges inférieurs à la cote de ce film sont verrouillés automatiquement.
- Appuyez sur **MENU** pour quitter.

Utilisation des verrous régionaux

Vous pouvez contrôler l'accès aux programmes numériques en fonction des cotes régionales téléchargées. Avant de télécharger une table de cotes, assurez-vous que les cotes régionales sont diffusées.

- Appuyez sur la touche **MENU** de la télécommande et sélectionnez **[Installation]** > **[Préférences]** > **[Table cotes téléchargée]**.

Menu TV Installation	
Préférences	Table cotes téléchargée
Région	Arrêt
Montrer les alertes d'urgence	Marche
Table cotes téléchargée	

- Appuyez sur **▲** ou **▼** pour sélectionner **[Marche]**, puis appuyez sur **◀** pour confirmer votre choix. Si vous sélectionnez Arrêt, vous indiquez que vous ne voulez pas télécharger la table des qualifications régionales et vous ne pourrez donc pas utiliser le verrouillage en fonction de ces qualifications.
- Appuyez sur **◀** pour retourner au menu du téléviseur et sélectionnez **[Options]** > **[Verrouillage]** > **[Verrous régionaux]**.

Menu TV Options	
Verrouillage	Verrous régionaux
Verrouiller après	
Verrouillage de chaîne	Veillez introduire votre code.
Verrou qualifications TV	
Verrou qualification Ciné	
Verrou cotes anglais CA	
Verrou cotes français CA	
Verrous régionaux	

- Entrez votre code (see 'Créer ou changer votre code' on page 16).
- Appuyez sur **▲** ou **▼**, puis appuyez sur **OK** pour verrouiller ou déverrouiller une ou plusieurs qualifications. Une case servant à indiquer si les cotes sont verrouillées précède chacune d'entre elles :

- Une case qui contient un X indique que la qualification est verrouillée.
- Une case vide indique que la qualification n'est pas verrouillée.

6 Appuyez sur **MENU** pour quitter.

Sommaire des cotes de films américains

Cotes	Description
Tous	Tous les éléments de la liste de cotes sont verrouillés.
NR	Non coté.
G	Films à contenu léger; convenant à tous les groupes d'âges.
PG	Films pour lesquels la présence des parents est recommandée. Ils peuvent contenir quelques scènes osées ou violentes ou quelques paroles inconvenantes.
PG -13	Films pour lesquels la présence des parents est recommandée si l'enfant est âgé de 13 ans ou moins.
R	18 ans et plus. Ces films contiennent généralement des scènes de sexe offensantes ou un langage cru et ne conviennent pas aux enfants de moins de 17 ans. La présence ou la permission des parents est obligatoire.
NC-17	Même avec la permission des parents, ils sont interdits aux enfants de moins de 17 ans. Davantage de scènes de sexe offensantes, de violence ou de langage cru.
X	Films orientés sur le sexe, la violence et/ou le langage offensif. Connus également sous le nom de films pornographiques.

Résumé des cotes de films canadiens

Cotes	Description
Tous	Tous les éléments de la liste de cotes sont verrouillés.
C	Programmation convenant aux enfants de moins de huit ans. Aucun blasphème ou contenu sexuel autorisé. Violence minimale de comédie.
C8+	Convient aux enfants de huit ans et plus. Violence modérée et horreur fantaisiste autorisées.
G	Films à contenu léger; convenant à tous les groupes d'âges.
PG	Films pour lesquels la présence des parents est recommandée. Ils peuvent contenir quelques scènes osées ou violentes ou quelques paroles inconvenantes.
14+	Programmation visant les enfants âgés de 14 ans et plus. Peut contenir des scènes de violence intense, des propos très blasphématoires et des descriptions d'activité sexuelle dans le cadre d'une histoire.
18+	Programmation visant un public de 18 ans et plus. Peut contenir de la violence très intense, du langage très cru et de l'activité sexuelle explicite.

Résumé des cotes de films canadiens-français

Cotes	Description
Tous	Tous les éléments de la liste de cotes sont verrouillés.
G	Convient à un public de tous âges et présente très peu ou pas de violence et très peu ou aucun contenu sexuel.
8 ans+	Convient aux enfants de huit ans ou plus; présente peu de violence, quelques propos inconvenants et/ou très peu ou aucun contenu sexuel.
13 ans+	Convient aux enfants de 13 ans et plus; présente des scènes de violence modérées, un langage grossier et un contenu quelque peu sexuel. Les enfants de moins de 13 ans devraient être accompagnés d'un adulte.
16 ans+	Convient aux enfants de 16 ans ou plus; présente des scènes de violence intense, un langage très cru et un contenu sexuel explicite.
18 ans+	Ne doit être visionné que par des adultes et contient de la violence extrême, des scènes sexuelles explicites/de la pornographie.

Visionnage des sous-titres codés

Le service de sous-titres affiche le texte CC, T et CS diffusé. Ce texte peut être affiché de façon permanente ou seulement lorsque la mise en sourdine est activée.

Remarque

- Ce téléviseur affiche des sous-titres conformément à la norme EIA-608 et en respectant le paragraphe 15.119 des règlements de la FCC.
- Si vous raccordez votre décodeur au moyen de l'entrée HDMI ou d'une entrée vidéo en composante, vous ne pourrez pas sélectionner les sous-titres au moyen du téléviseur. Vous ne pourrez sélectionner les sous-titres qu'au moyen du décodeur.
- Les sous-titres n'emploient pas toujours une grammaire et une orthographe correctes.
- Ce ne sont pas tous les programmes de télévision et les commerciaux publicitaires qui incluent les informations de sous-titres. Consultez le guide de programmation de télévision de votre région pour les chaînes de télévision et les heures des émissions sous-titrées codées. Les programmes sous-codés sont généralement indiqués dans l'horaire de télévision accompagnés de marques de service telles que « CC » (Closed Caption).

Affichage des sous-titres

L'affichage des sous-titres est une technologie d'assistance qui permet aux personnes souffrant d'une incapacité auditive de pouvoir écouter les émissions de télévision. Les sous-titres affichent la partie audio de l'émission en texte superposé sur l'image.

Affichage des sous-titres

- 1 Appuyez sur la touche **MENU** de la télécommande et sélectionnez **[Options] > [Réglage des sous-titres] > [Sous-titres codés]**.
- 2 Appuyez sur **▲** ou **▼** pour sélectionner **[Marche]**, **[Arrêt]** ou **[Actif sans son]**, puis appuyez sur **◀** pour confirmer votre choix.
- 3 Appuyez sur **MENU** pour quitter.

Sélection des services de sous-titrage

- 1 Active les sous-titres (see 'Affichage des sous-titres' on page 19).
- 2 Sélectionnez un service de sous-titrage pour les chaînes analogiques :
 - Appuyez sur la touche **MENU** de la télécommande et sélectionnez **[Options] > [Arrangement des Sous-Titres] > [Service sous-titres]**.
 - Appuyez sur **▶**, puis appuyez sur **▲** ou **▼** pour sélectionner l'un des services de sous-titrage répertoriés, puis appuyez sur **◀** pour confirmer votre choix.



Remarque

- Les services de sous-titrage ne sont pas tous utilisés par une chaîne de télévision pendant la présentation d'un programme à sous-titrage codé.

- 3 Sélectionnez un service de sous-titrage pour les chaînes numériques :
 - Appuyez sur **▼** et **▶** pour obtenir le menu pour **[Service sous-titres numériques]**.
 - Appuyez sur **▲** ou **▼** pour sélectionner l'un des services de sous-titrage répertoriés, puis appuyez sur **◀** pour confirmer votre choix.
- 4 Appuyez sur **MENU** pour quitter.

Sommaire des services de sous-titrage

Service	Description
CC-1, CC-2, CC-3 et CC-4	Dialogue et description des actions du programme de télévision sous-titré apparaissant à l'écran. En général, le mode CC1 est utilisé le plus souvent. Le mode CC 2 peut être utilisé pour d'autres langues diffusées.
T-1, T-2, T-3 et T-4	Souvent utilisés pour le guide ou la programmation des chaînes, l'information des tableaux d'affichage des programmes sous-titrés, les nouvelles, la météo ou les rapports boursiers.
CS-1, CS-2, CS-3, CS-4, CS-5 et CS-6	Le service 1 est conçu comme étant le service principal du sous-titrage. Ce service contient des sous-titres textuels ou presque textuel de la langue principale parlée dans le programme audio courant. Le service 2 est conçu comme étant le service de langue secondaire. Ce service contient les sous-titres en langue secondaire qui sont la traduction des sous-titres du service de sous-titrage principal. Les autres sous-chaînes de service ne sont pas préattribuées. Les fournisseurs individuels de sous-titrage peuvent utiliser les autres chaînes de service à leur discrétion.

Choix du mode d'affichage des sous-titres numériques

Vous pouvez définir la taille, la police, la couleur, l'arrière-plan ainsi que d'autres caractéristiques du texte en sous-titrage.

- 1 Appuyez sur la touche **MENU** de la télécommande et sélectionnez **[Options] > [Réglage des sous-titres] > [Options sous-titres numériques]**.
- 2 Appuyez sur **▲** ou **▼** pour mettre une option des sous-titres numériques en surbrillance, puis appuyez sur **▶** pour sélectionner cette option.

- 3 Appuyez sur **▶**, puis appuyez sur **▲** ou **▼** pour mettre en surbrillance un paramètre de l'option, puis appuyez sur **◀** pour confirmer votre choix.
- 4 Appuyez sur **MENU** pour quitter.

Problèmes de visionnement des sous-titres pour les émissions numériques

Si vous avez de la difficulté à voir les sous-titres des émissions numériques, y compris en format haute définition (HDTV), reçus de votre fournisseur de service de télévision payante, vous devriez :

- consulter les renseignements destinés au consommateur ainsi que les manuels/guides sur l'affichage des sous-titres pour les émissions numériques offerts par votre fournisseur de service de télévision payante;
- vous assurer que la fonction d'affichage des sous-titres est activée sur votre décodeur, le cas échéant; et,
- que la fonction d'affichage des sous-titres sur votre téléviseur est activée.

Si vous ne réussissez toujours pas à voir les sous-titres des émissions numériques, vous devriez communiquer avec votre fournisseur de service de télévision payante pour obtenir de l'aide.

Utilisation de votre téléviseur comme écran d'ordinateur

Utilisez un câble HDMI-DVI ou un adaptateur HDMI-DVI pour raccorder un ordinateur à votre téléviseur. Pour le son, ajoutez un câble audio doté d'une mini prise stéréo.

Mise en garde

- Avant de raccorder votre ordinateur, réglez la fréquence de rafraîchissement de son écran à 60Hz.

Résolutions d'écran prises en charge.

Les résolutions d'écran suivantes sont prises en charge en mode PC :

Résolution	Fréquence de rafraîchissement
640 × 480	60 Hz
800 × 600	60 Hz
1 024 × 768	60 Hz
1 280 × 768	60 Hz
1 280 × 1 024	60 Hz
1 360 × 768	60 Hz
1 920 × 1 080*	60 Hz

*Certains modèles seulement

Au besoin, réglez la position de l'image au centre de l'écran à l'aide des touches de navigation.

Activation de la fonction EasyLink principal

- 1 Appuyez sur la touche **MENU** de la télécommande.
- 2 Sélectionnez **[Installation] > [Préférences] > [EasyLink principal]**.
- 3 Appuyez sur **▲** ou **▼** pour sélectionner **[Marche]**.

Remarque

- Sélectionnez **[Arrêt]** pour désactiver cette fonction.

[EasyLink principal] doit être activé dans le menu **[Préférences]** pour activer le menu **[Haut-parleurs du téléviseur]**.

7 Installation des chaînes

Lors de la première configuration du téléviseur, vous êtes invité à sélectionner la langue appropriée du menu et à installer les chaînes de télévision ainsi que les chaînes radio numériques (le cas échéant). Ce chapitre inclut des instructions sur la réinstallation et la syntonisation des chaînes.

Sélection de la langue de vos menus

- 1 Appuyez sur la touche **MENU** de la télécommande et sélectionnez **[Installation] > [Langue]**.

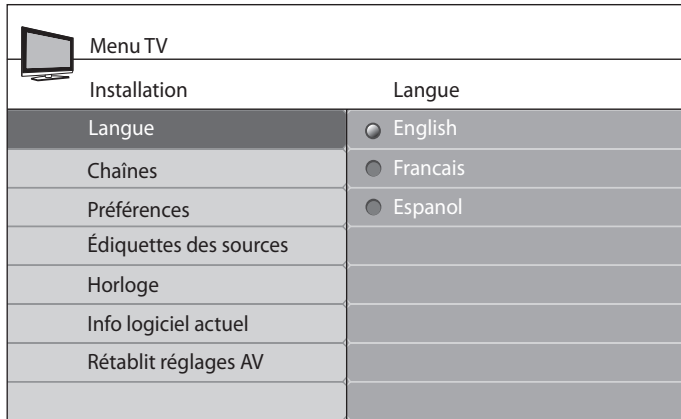

- 2 Sélectionnez une langue, puis appuyez sur **OK** pour confirmer votre choix.
- 3 Appuyez sur **◀** pour revenir au menu **[Installation]**.
- 4 Appuyez sur **MENU** pour quitter.

Réglage de votre emplacement à Maison

Vous pouvez régler l'emplacement de votre téléviseur à **maison** ou à **magasin**. Sélectionnez **maison** pour pouvoir changer les réglages prédéfinis pour l'image et le son.

- 1 Appuyez sur la touche **MENU** de la télécommande et sélectionnez **[Installation] > [Préférences] > [Région]**.
- 2 Sélectionnez **[Maison]** et appuyez sur **OK** pour confirmer votre choix.
- 3 Appuyez sur **◀** pour revenir au menu **[Installation]**.
- 4 Appuyez sur **MENU** pour quitter.

Installation automatique des chaînes

Avant d'installer des chaînes, assurez-vous que vous êtes inscrit auprès de votre câblodistributeur et que votre équipement est correctement raccordé.

- 1 Appuyez sur la touche **MENU** de la télécommande et sélectionnez **[Installation] > [Chaînes] > [Programmation auto] > [Démarrer]**.

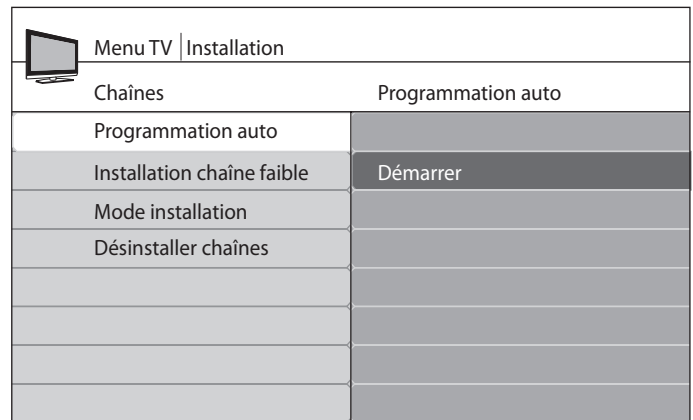

- 2 Appuyez sur **OK** pour lancer l'installation.
 - Si vous utilisez **[Programmation auto]** avec des chaînes verrouillées, vous devrez entrer votre code.
 - Si vous avez oublié votre code, réinitialisez-le (see 'Créer ou changer votre code' on page 16).
- 3 Sélectionnez **[Câble]** ou **[Antenne]**, puis appuyez sur **OK**.

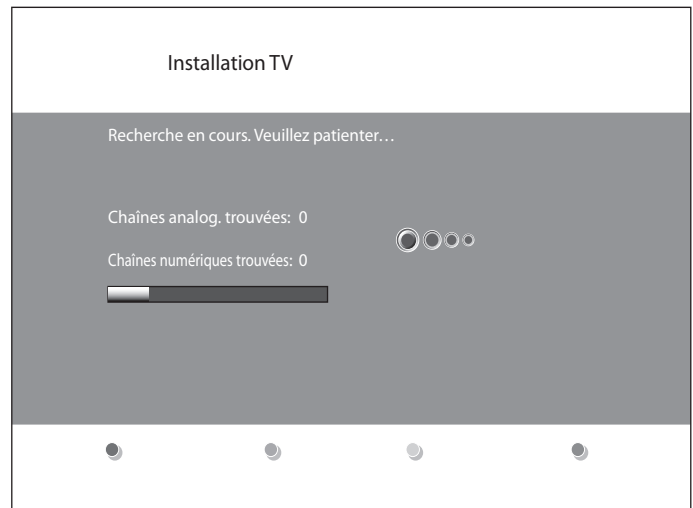

- Lorsque vous sélectionnez **[Antenne]**, le téléviseur détecte les signaux de l'antenne. Il recherche les chaînes NTSC et ATSC disponibles dans votre région.
 - Lorsque vous sélectionnez **[Câble]**, le téléviseur détecte les signaux provenant du câble. Il recherche les chaînes NTSC, ATSC et QAM modulées disponibles dans votre région.
 - Une fois cette étape terminée, le message suivant s'affiche : **[Recherche des chaînes terminée.]**.
- 4 Suivez les directives à l'écran pour terminer l'installation.

Optimisation de la qualité du signal de l'antenne

Vous pouvez optimiser la qualité de votre signal en syntonisant des chaînes ATSC dont les signaux sont faibles et en réglant l'antenne.

- 1 Appuyez sur la touche **MENU** de la télécommande et sélectionnez le mode **[Installation] > [Chaînes] > [Mode installation]**.
- 2 Sélectionnez **[Antenne]** et appuyez sur **◀** pour confirmer votre choix.
- 3 Appuyez sur **▲** et **▶** pour accéder à **[Installation chaîne faible]**.
- 4 Mettez une chaîne de la liste des chaînes télévisuelles en surbrillance, puis appuyez sur la touche verte de la télécommande.
↳ L'intensité du signal de la chaîne s'affiche.
- 5 Réglez votre antenne afin d'optimiser l'intensité du signal.
- 6 Appuyez sur **MENU** pour quitter.

Désinstallation et réinstallation des chaînes

Lorsqu'une chaîne est désinstallée, vous devez la retirer de la liste des chaînes mémorisées. Les chaînes désinstallées ne sont pas réinstallées pendant une mise à jour de l'installation.

- 1 Appuyez sur la touche **MENU** de la télécommande et sélectionnez **[Installation] > [Chaînes] > [Désinstaller chaînes]**.

Menu TV Installation	
Chaînes	Désinstaller chaînes
Programmation auto	<input type="checkbox"/> 52
Installation chaîne faible	<input type="checkbox"/> 53
Mode installation	<input checked="" type="checkbox"/> 54
Désinstaller chaînes	<input type="checkbox"/> 55
	<input type="checkbox"/> 56
	<input type="checkbox"/> 57
	<input type="checkbox"/> 58
	<input type="checkbox"/> 59

- 2 Appuyez sur **▶** pour ouvrir la liste des chaînes mémorisées.
- 3 Appuyez sur **▲** ou **▼** pour sélectionner la chaîne que vous souhaitez désinstaller, puis appuyez sur la touche verte de la télécommande.
- 4 La chaîne est retirée de la liste des chaînes. Appuyez à nouveau sur la touche verte pour réinstaller la chaîne.
- 5 Appuyez sur **MENU** pour quitter.

Réinitialisation de vos réglages à leurs valeurs par défaut

Lorsque vous remettez les réglages d'image et de son à leurs valeurs par défaut, les réglages d'installation des chaînes ne sont pas touchés.

- 1 Appuyez sur la touche **MENU** de la télécommande et sélectionnez **[Installation] > [Rétablit réglages AV]**.

Menu TV	
Installation	Rétablit réglages AV
Langue	
Chaînes	Démarrer
Préférences	
Étiquettes des sources	
Horloge	
Info logiciel actuel	
Rétablit réglages AV	

- 2 Appuyez sur **▶** pour mettre en surbrillance **[Démarrer]**, puis appuyez sur **OK** pour remettre les réglages d'image et de son à leurs valeurs par défaut.
- 3 Appuyez sur **MENU** pour quitter.

Affichage des alertes d'urgence (EAS)

La norme SCTE18 définit une méthode de signalement des alertes d'urgence qui est utilisée par les systèmes de télédiffusion par câble. Les EAS peuvent être diffusées sur les appareils numériques, par exemple les boîtiers décodeurs, les téléviseurs numériques et les magnétoscopes numériques.

Le schéma EAS permet aux câblodistributeurs de diffuser les renseignements liés aux urgences et aux avertissements provinciaux et locaux.

Les EAS contiennent les renseignements suivants :

- Texte des alertes d'urgence
- Heure et date de début
- Heure et date de fin
- Priorité

Les EAS dont la priorité est maximale ou élevée sont toujours affichées sur votre téléviseur. Vous pouvez cependant régler votre téléviseur pour qu'il n'affiche pas les messages EAS dont la priorité est moyenne ou basse.

Il n'est pas possible d'afficher les EAS sur les navigateurs multimédias ou depuis des sources vidéo analogiques.

Vous pouvez toujours effacer les messages de l'écran. Les messages affichés se superposent aux menus et autres messages à l'écran.

- 1 Appuyez sur la touche **MENU** de la télécommande et sélectionnez [Installation] > [Préférences] > [Montrer les alertes d'urgence].

Menu TV Installation	
Préférences	Montrer les alertes d'urgence
Région	Toujours
EasyLink principal	Sauter priorité faible
Montrer les alertes d'urgence	Sauter priorité faible/moyenne
Table cotes téléchargée	

- 2 Mettez en surbrillance une option :
- **[Toujours]**: Pour afficher tous les messages d'alerte d'urgence
 - **[Sauter priorité faible]**: Pour afficher tous les messages, sauf ceux dont la priorité est faible
 - **[Sauter priorité faible/moyenne]**: Pour n'afficher que les messages dont la priorité est maximale ou élevée
- 3 Appuyez sur ◀ pour confirmer votre choix.
- 4 Appuyez sur **MENU** pour quitter.

8 Mise à jour du logiciel de votre téléviseur

Magnavox tente constamment d'améliorer ses produits et nous vous recommandons fortement de mettre à jour le logiciel de votre téléviseur lorsque des mises à jour sont disponibles. Vous pouvez vous procurer le nouveau logiciel chez votre détaillant ou le télécharger depuis le site Web de Magnavox au www.magnavox.com/support. Utilisez le numéro de type de votre téléviseur (par exemple, 47MF439B) pour obtenir de l'information.

Vérification de la version actuelle de votre logiciel

- 1 Appuyez sur la touche **MENU** de la télécommande et sélectionnez **[Installation] > [Version actuelle du logiciel]**.
↳ La version et une description du logiciel actuel s'affichent.

 Menu TV	
Installation	
Langue	Version : xxxxx
Chaînes	
Préférences	
Étiquettes des sources	
Horloge	
Info logiciel actuel	
Rétablit réglages AV	

Préparation à la mise à niveau du logiciel

Vous devrez disposer de l'équipement suivant :

- Un ordinateur doté des fonctions de navigation Web.
- Un utilitaire d'archivage qui prend en charge le format ZIP (par exemple, WinZip pour Windows ou StuffIt pour Mac OS).
- Une clé USB.

Remarque

- Seule la mémoire portable formatée FAT/DOS est prise en charge.
- Vous pouvez vous procurer le nouveau logiciel chez votre détaillant ou le télécharger depuis le site Web www.magnavox.com/support.
- N'utilisez que les mises à jour de logiciel disponibles sur le site Web de Magnavox.

Avertissement

- Ne retirez pas le dispositif USB pendant la mise à niveau du logiciel.
- S'il se produit une coupure de courant pendant la mise à niveau, ne retirez pas le dispositif USB du téléviseur. Le téléviseur reprend la mise à niveau dès que le courant est rétabli.
- Si vous tentez d'effectuer une mise à niveau vers une version antérieure du logiciel, un message de confirmation s'affiche. La mise à niveau vers une version antérieure ne doit être effectuée qu'en cas de nécessité absolue.
- Si une erreur se produit pendant la mise à niveau, recommencez la procédure ou communiquez avec votre détaillant.

Téléchargement du logiciel

- 1 Ouvrez un navigateur Web sur votre ordinateur, puis allez au www.magnavox.com/support.
- 2 Recherchez l'information et le logiciel associés à votre téléviseur, puis téléchargez sur votre ordinateur le fichier contenant la dernière mise à niveau du logiciel.
- 3 Décompressez le fichier ZIP.
- 4 Copiez le fichier « `autorun.upg` » dans le répertoire racine du dispositif USB.

Mettre à niveau le logiciel

- 1 Préparation à la mise à niveau du logiciel (see 'Préparation à la mise à niveau du logiciel' on page 25).
- 2 Branchez votre dispositif USB dans le port USB situé sur le côté du téléviseur.
↳ Le téléviseur recherchera sur le dispositif USB le logiciel mis à jour, puis entrera automatiquement en mode de mise à niveau.
- 3 Lisez les directives à l'écran, puis confirmez que vous voulez poursuivre l'installation.
- 4 Une fois la mise à niveau du logiciel terminée, retirez le dispositif USB.
- 5 Débranchez le téléviseur de la prise de courant.
- 6 Rebranchez le téléviseur dans la prise de courant.
- 7 Allumez le téléviseur en appuyant sur le bouton **POWER** situé sur le côté du téléviseur.
↳ Le téléviseur s'allume et contient le nouveau logiciel.

9 Raccordement des périphériques

Cette section explique comment brancher divers périphériques aux différents connecteurs et fournit davantage de détails sur les exemples présentés dans le Guide de démarrage rapide.

! Mise en garde

- Débranchez les cordons principaux avant de brancher des périphériques.

☰ Remarque

- Selon les connecteurs dont vous disposez et vos besoins, vous pouvez utiliser différents types de connecteurs pour brancher un périphérique au téléviseur.

Vue d'ensemble des connexions

Connecteurs arrière

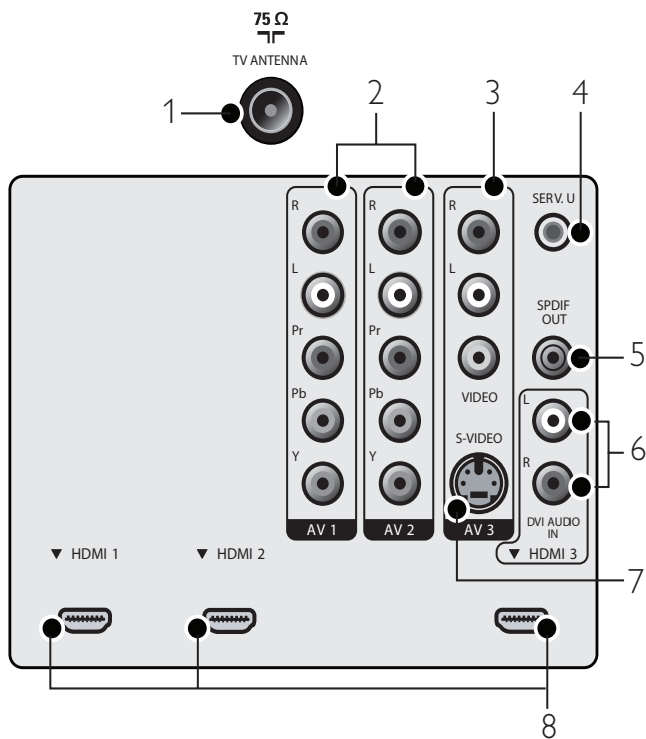

- ① Entrée de signaux provenant de l'antenne, du câble ou du satellite.
- ② AV1 et AV2 : Entrée vidéo provenant des appareils analogiques tels que les lecteurs DVD, les récepteurs, les consoles de jeu, etc. Ce connecteur doit être utilisé avec l'entrée audio.
- ③ AV3 Vidéo composite (à l'arrière) : Entrée vidéo pour les appareils analogiques tels que les lecteurs DVD, les caméscopes, les consoles de jeu, etc. Doit être utilisée avec l'entrée audio.
- ④ Ne doit être utilisé que par le personnel de service.

- ⑤ Sortie SPDIF pour la sortie audio numérique seulement. Pour brancher l'appareil à un système de cinéma maison.
- ⑥ Entrée audio pour HDMI3.
- ⑦ AV3 S-VIDEO (arrière) : Le connecteur d'entrée S-Vidéo (arrière) à utiliser avec les connecteurs Audio L/R pour un caméscope, une console de jeu, etc. Lorsque vous utilisez le connecteur S-Vidéo (arrière) pour les signaux vidéo, n'utilisez pas l'entrée vidéo composite (arrière) pour les signaux vidéo.
- ⑧ HDMI 1/2/3 : Prise HDMI pour lecteur de disque Blu-ray, récepteur numérique HD ou console de jeu HD, etc.

Connecteurs latéraux

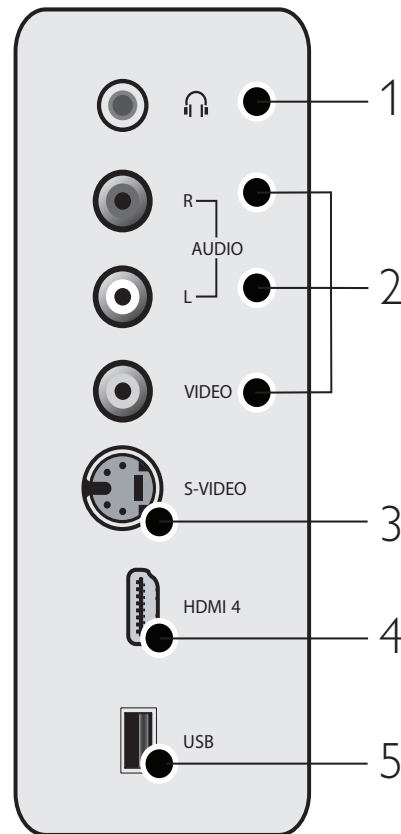

- ① Sortie audio stéréo vers le casque d'écoute ou les écouteurs.
- ② Vidéo composite: Entrée vidéo pour les appareils analogiques tels que les lecteurs DVD, les caméscopes, les consoles de jeu, etc. Doit être utilisée avec l'entrée audio.
- ③ Le connecteur d'entrée S-Vidéo (côté) à utiliser avec les connecteurs Audio L/R pour un caméscope, une console de jeu, etc. Lorsque vous utilisez le connecteur S-Vidéo (côté) pour les signaux vidéo, n'utilisez pas l'entrée vidéo composite (côté) pour les signaux vidéo.
- ④ HDMI (côté) : Prise HDMI pour lecteur de disque Blu-ray, récepteur numérique HD ou console de jeu HD, etc.
- ⑤ Prise USB.

Sélection de la qualité de la connexion

HDMI - Meilleure qualité

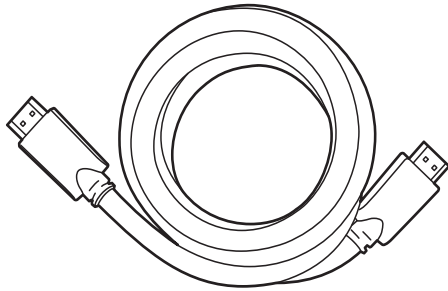

Prend en charge les signaux haute définition et offre le niveau le plus élevé de qualité d'image et de qualité sonore. Les signaux audio et vidéo sont combinés dans un seul câble.



Conseil

- Pour raccorder un ordinateur sans connecteur HDMI, utilisez un adaptateur DVI-HDMI et un câble audio distinct.



Remarque

- HDMI prend en charge la technologie HDCP (High-bandwidth Digital Contents Protection) (technologie de protection contre la copie). Cette norme régit en quelque sorte les droits numériques servant à protéger le contenu en haute définition des disques DVD ou Blu-ray.

Composantes (YPbPr) - Excellente qualité

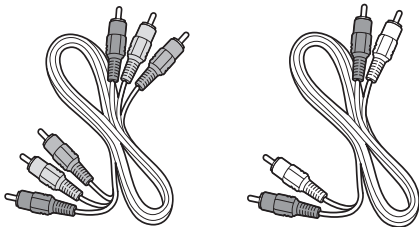

Câble vidéo composite (rouge-vert-bleu) et câble audio L/R (rouge-blanc).

Prend en charge les signaux de haute définition mais la qualité de l'image est inférieure à celle offerte par la norme HDMI. Les câbles composantes combinent un câble vidéo rouge-vert-bleu avec un câble audio L/R rouge-blanc. Faites correspondre la couleur des câbles à celle des connecteurs du téléviseur.

S-Vidéo - Bonne qualité

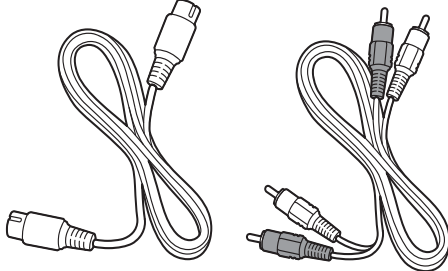

Câble S-Vidéo et câble audio L/R (rouge-blanc)
Pour les connexions analogiques. Utilisez un câble S-Vidéo avec un câble audio L/R.

Composite - Qualité de base

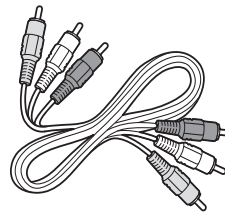

Câble audio-vidéo composite (jaune-rouge-blanc)
Pour les connexions analogiques. Les câbles composites combinent généralement un câble vidéo jaune et un câble audio L/R rouge-blanc. Faites correspondre la couleur des câbles à celle des connecteurs du téléviseur.

Identification de vos connexions

Lorsque vous raccordez des appareils, vous pouvez apposer des étiquettes sur les connexions afin que vous puissiez facilement déterminer à quel endroit ils sont raccordés.

- 1 Appuyez sur la touche **MENU** de la télécommande et sélectionnez **[Installation] > [Étiquettes des sources]**.

Menu TV	
Installation	Étiquettes des sources
Langue	AV1
Chaînes	AV2
Préférences	AV3
Étiquettes des sources	HDMI1
Horloge	HDMI2
Rétablit réglages AV	HDMI3
Mise à niveau logiciel	HDMI (côté)
	AV (côté)

- 2 Appuyez sur ► pour ouvrir la liste des connexions disponibles.
- 3 Appuyez sur ▲ ou ▼ pour mettre en surbrillance une connexion de la liste.
- 4 Appuyez sur ► pour ouvrir la liste des appareils disponibles pour la connexion, puis appuyez sur ▲ ou ▼ pour mettre un appareil en surbrillance.
- 5 Appuyez sur ◀ pour confirmer votre choix.
- 6 Appuyez sur **MENU** pour quitter.

Raccordement de vos appareils

La présente section explique comment raccorder une série d'appareils à différents connecteurs. Différents types de connecteurs sont utilisés pour raccorder un appareil à votre téléviseur. Les sections suivantes ne représentent que des exemples; il est possible de créer d'autres configurations.

Lorsque vous branchez un câble vidéo composite ou en composante, faites correspondre la couleur des câbles à celle des connecteurs du téléviseur.

Raccordement d'un lecteur ou enregistreur de DVD au moyen des connecteurs composites.

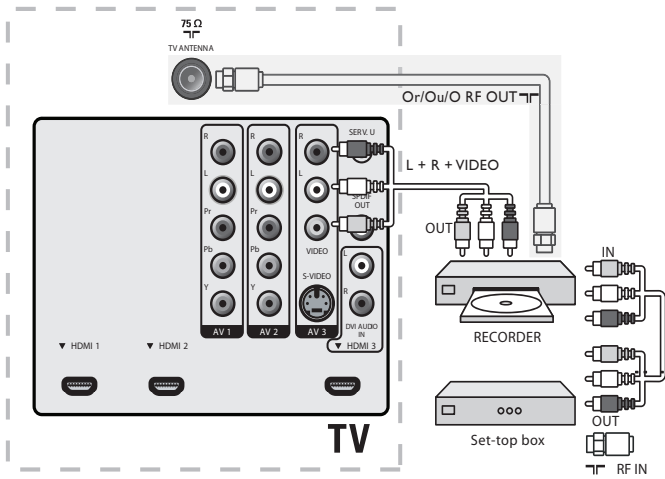

Ne placez pas votre enregistreur trop près de l'écran; certains enregistreurs sont en effet sensibles aux signaux.

Raccordement d'un décodeur, d'un lecteur ou enregistreur de DVD et d'une console de jeu au moyen de HDMI.

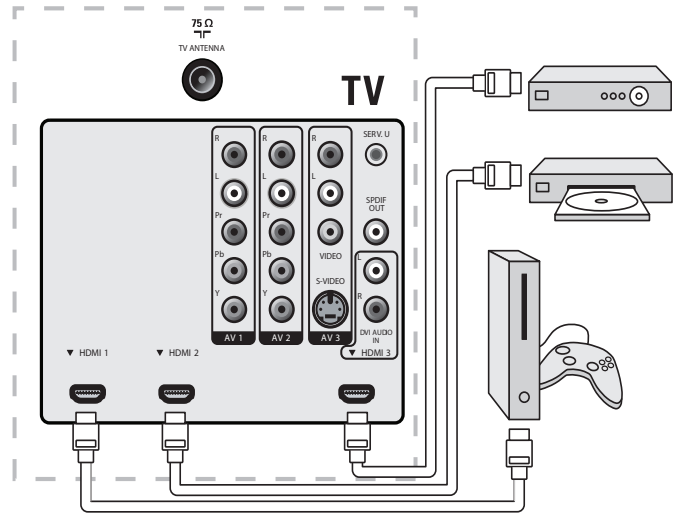

Raccordement d'un lecteur ou enregistreur de DVD au moyen de HDMI-DVI et des connecteurs DIGITAL AUDIO OUT.

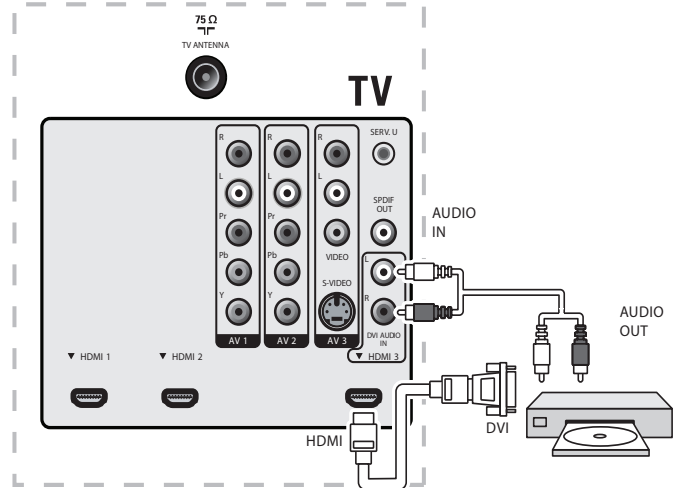

Raccordement d'un décodeur au moyen d'un connecteur composite

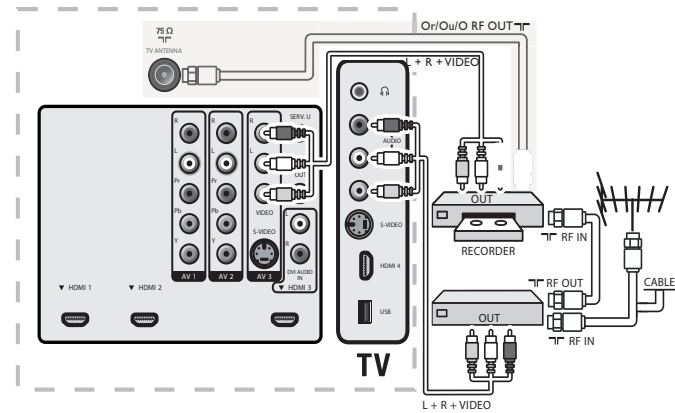
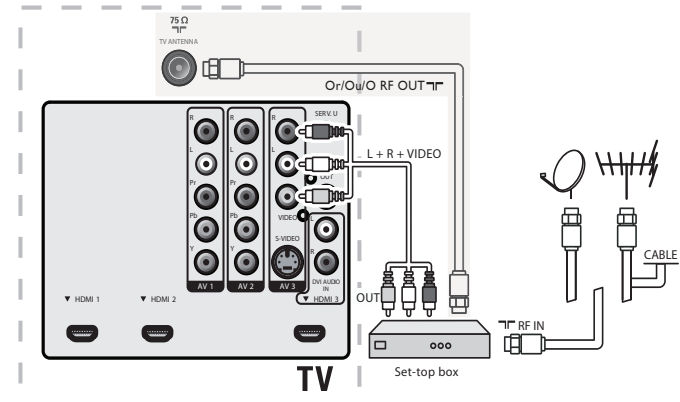

Si l'enregistreur comprend une prise vidéo S-VHS : pour améliorer la qualité de l'image, branchez un câble S-Vidéo dans l'entrée S-Vidéo. Branchez les câbles audio dans les prises d'entrée audio L et R de la prise AV3/AV latérale.

Remarque

- Lorsque vous utilisez un connecteur S-Vidéo, ne branchez aucun appareil dans la prise vidéo AV3/AV latérale.

Si vous utilisez de l'équipement mono, le son sera retransmis par le haut-parleur de gauche, mais pas par celui de droite. Utilisez un adaptateur mono vers stéréo (non fourni) pour que la restitution sonore provienne de tous les haut-parleurs internes.

Si votre appareil comprend une prise vidéo S-VHS, vous pouvez améliorer la qualité de l'image comme suit :

- Branchez un câble S-Vidéo à la prise S-Vidéo AV3/AV côté.
- Branchez les câbles audio dans les prises d'entrée audio L et R de l'AV3/AV côté.

Lorsque vous utilisez un connecteur S-Vidéo, ne branchez aucun appareil dans l'entrée vidéo de l'AV3 ou du AV côté.

Le son est retransmis par le haut-parleur de gauche, mais pas par celui de droite. Utilisez un adaptateur mono vers stéréo (non fourni) pour que la restitution sonore provienne de tous les haut-parleurs internes.

Raccordement d'un lecteur/enregistreur de DVD au moyen des connecteurs (YPbPr) de sortie vidéo en composantes et de l'audio analogique.

Les modèles de téléviseur sélectionnés peuvent afficher les signaux DTV 1080i, 1080p, 720p et 480p DTV lorsqu'ils sont raccordés à un décodeur DTV. Sélectionnez la sortie du boîtier de connexion à 1080i, à 1080p, à 720p ou à 480p. Un signal DTV doit être disponible dans votre région.

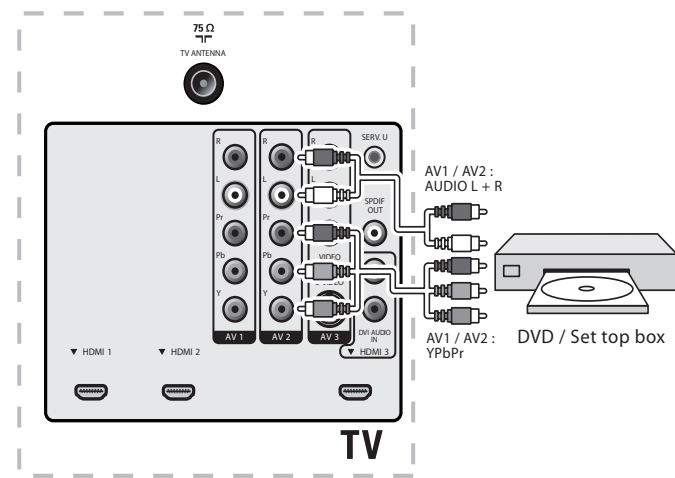

Raccordement d'un amplificateur de cinéma maison numérique

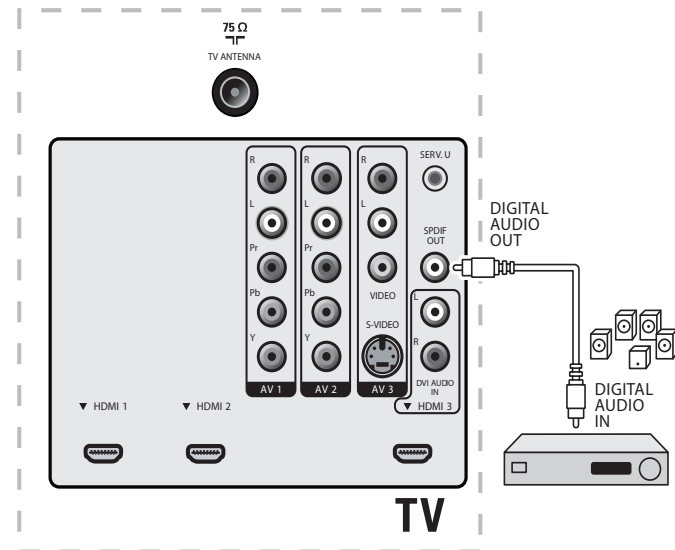

En raison d'exigences légales, il se peut qu'avec certaines parties audio PCM protégées contre la copie d'un périphérique raccordé à l'entrée HDMI, le signal audio numérique soit mis en sourdine.

Raccordement d'un ordinateur

Raccordement d'un ordinateur à l'aide d'un connecteur S-Vidéo situé à l'arrière

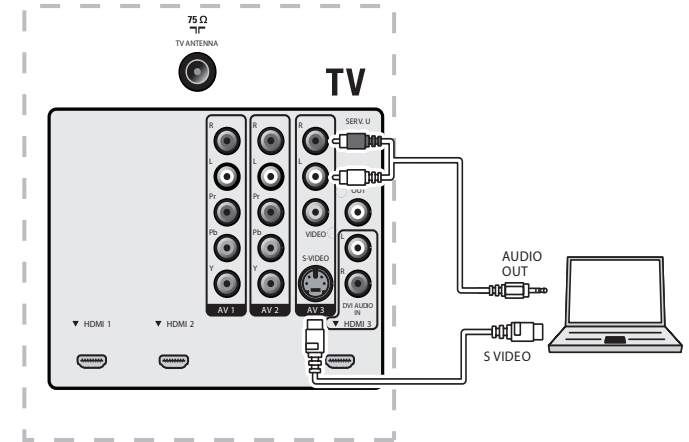

Raccordement d'un ordinateur à l'aide d'un connecteur S-Vidéo situé à l'arrière

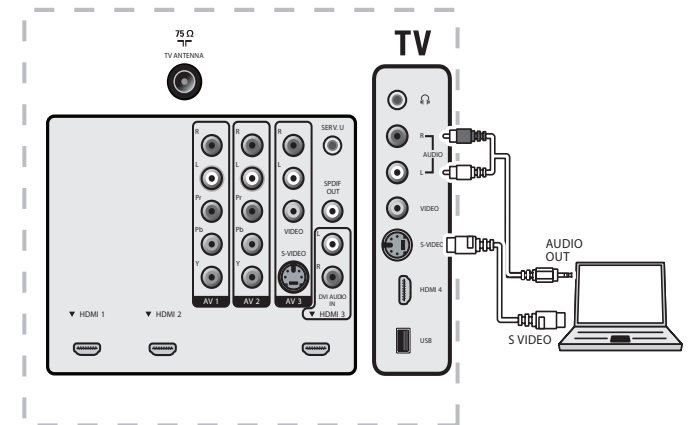

Raccordement d'un ordinateur à l'aide d'un connecteur DVI

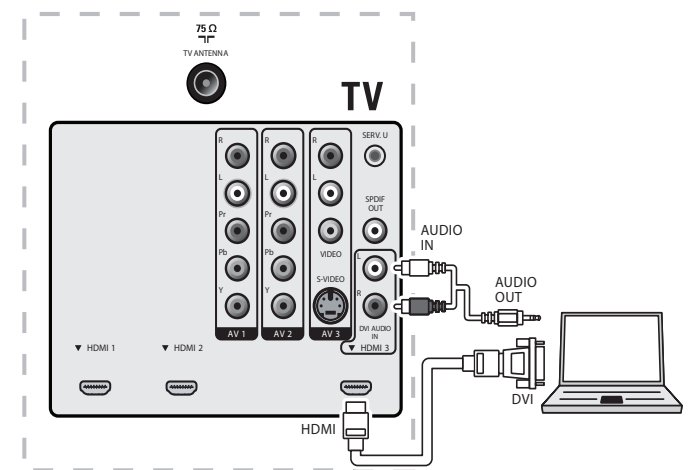

Raccordement d'un ordinateur à l'aide d'un connecteur HDMI

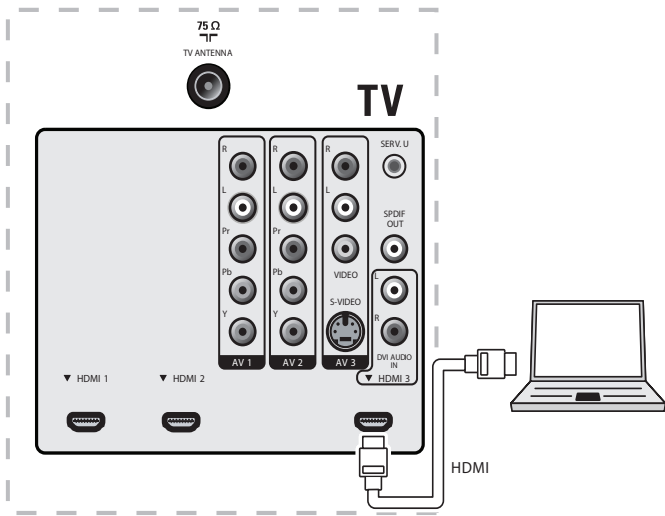

10 Dépannage

Problème	Cause possible et solution
Aucune alimentation ou aucun voyant allumé.	Le téléviseur n'est pas raccordé à la source d'alimentation. Appuyez sur le bouton  sur le côté du téléviseur ou sur la touche de la télécommande. Assurez-vous que le cordon d'alimentation est bien branché dans la prise d'alimentation du téléviseur et dans la prise de courant. Débranchez le cordon d'alimentation de la prise de courant du secteur; attendez 60 secondes, puis rebranchez-le. Branchez le téléviseur dans une autre prise de courant du secteur.
Message d'erreur à l'écran avec une connexion HDMI.	L'authentification HDCP a échoué. Assurez-vous que votre câble HDMI est homologué. Appuyez sur la touche SOURCE de la télécommande pour changer de source, puis revenez à la source HDMI. Réinitialisez le périphérique et le téléviseur. Allumez le téléviseur. Sélectionnez la chaîne HDMI. Mettez le périphérique sous tension. Lorsque le téléviseur est allumé et le périphérique est sous tension, débranchez l'une des extrémités du câble HDMI, puis rebranchez-la.
Aucun son n'est émis par l'ordinateur.	Un port HDMI incorrect est raccordé ou aucun câble audio n'est branché. Branchez un câble DVI-HDM dans le port HDMI 3 du téléviseur. Branchez un câble audio dans le port DVI AUDIO IN du téléviseur. Appuyez sur la touche SOURCE de la télécommande, puis sélectionnez la source HDMI 3.
Le téléviseur ne répond pas à la télécommande.	Les piles sont mal installées ou sont faibles. Assurez-vous que le voyant sur le téléviseur clignote lorsque vous appuyez sur les touches de la télécommande. Assurez-vous que vous utilisez la télécommande. Assurez-vous que les piles sont insérées correctement et qu'elles ne doivent pas être remplacées. Débranchez le cordon d'alimentation de la prise de courant du secteur; attendez 60 secondes, puis rebranchez-le.
L'image est déformée, étirée ou comporte des barres noires sur le côté ou dans le haut.	Formats vidéo diffusé. Appuyez sur la touche FORMAT de la télécommande pour sélectionner le meilleur format d'image. Certains périphériques nécessitent que le format de l'image soit réglé depuis le périphérique.
L'image est surtout rouge et verte, ou il manque la couleur rouge lorsque le téléviseur est raccordé à un périphérique au moyen des câbles de vidéo en composantes.	Connexion non sécuritaire ou incorrecte. Assurez-vous que toutes les connexions sont effectuées en fonction des codes de couleur. Poussez entièrement les câbles de vidéo en composantes à l'intérieur des prises YPbPr sur le téléviseur.

Aucun son provenant des haut-parleurs du téléviseur.	Le niveau du volume est réglé à zéro - augmentez le volume Le son est en sourdine - appuyez sur la touche MUTE de la télécommande. Le casque d'écoute est branché - assurez-vous que le casque d'écoute n'est pas branché dans le téléviseur. Le câble audio n'est pas branché - pour la connexion AV, assurez-vous que le câble audio L/R est branché tel qu'indiqué dans la section Raccordement de CD-CnDev-CnDev-HeadInt (Raccordement de vos appareils) (see 'Raccordement de vos appareils' on page 27). Si vous utilisez un câble de vidéo en composante, assurez-vous de ne pas confondre le câble audio rouge avec le câble vidéo rouge. Le réglage de la sortie audio du périphérique est incorrect. HDMI. Pour les connexions HDMI à HDMI, certains périphériques ont un réglage de sortie audio HDMI qui doit être activé.
Mauvaise qualité d'image avec une connexion coaxiale.	Les chaînes à définition standard ne sont pas aussi claires que celles à haute définition - raccordez les périphériques au moyen de câbles de vidéo en composantes ou HDMI.
Aucune image ou aucun son.	Aucune image ou son - assurez-vous d'avoir sélectionné la chaîne appropriée. Installation de chaînes incomplète Si le téléviseur reçoit les chaînes au moyen d'une connexion AV, réglez-le à la bonne source d'entrée. Si le téléviseur est branché directement dans le mur par le biais d'une connexion coaxiale, relancez l'installation automatique.

Renseignements supplémentaires sur l'utilisation de la technologie d'assistance

Pour plus de renseignements sur l'utilisation de la technologie d'assistance pour naviguer dans le guide, veuillez consulter la documentation sur votre logiciel d'accessibilité ou d'assistance.

Contactez-nous

Si vous ne parvenez pas à résoudre un problème, consultez les questions fréquentes pour ce téléviseur à l'adresse www.magnavox.com/support.

Si vous ne parvenez pas à résoudre le problème, communiquez avec le centre de service à la clientèle de votre pays.



Avertissement

- Ne tentez pas de réparer vous-même le téléviseur. Vous pourriez gravement vous blesser, causer des dommages irréparables à votre téléviseur ou entraîner l'annulation de votre garantie.



Remarque

- Veuillez à disposer du modèle et du numéro de série du téléviseur avant de nous contacter. Ces numéros figurent à l'arrière et sur le côté de votre téléviseur; ainsi que sur l'emballage.

11 Remarques liées à l'utilisation des dispositifs USB

Questions relatives au contenu numérique

- Seule la mémoire portable formatée (initialisée) FAT (DOS) est prise en charge. Des erreurs de formatage peuvent empêcher la lecture du contenu. Dans ce cas, tentez de reformater la clé USB. Soyez cependant conscient que le formatage supprimera tout le contenu sauvegardé (images, musique, etc.).
- La longueur des noms de fichiers et de répertoires est limitée à celle indiquée par les systèmes de fichiers FAT12/16/32.
- Le temps d'accès et de réponse au contenu d'un dispositif peut varier selon le type ou la marque de celui-ci.
- Le temps d'accès et de réponse au contenu d'un dispositif diminuera en fonction du nombre de fichiers non pris en charge ou endommagés présents sur celui-ci.

Questions relatives aux dispositifs USB

- Les dispositifs branchés dans le port USB de votre téléviseur doivent être conforme à la « Classe mémoire de masse ». Si votre appareil (caméra numérique, lecteur MP3, disque dur portatif, etc.) n'est pas conforme à la « Classe mémoire de masse », il ne sera pas reconnu par le navigateur de contenu de votre téléviseur.
- Les sous-ensembles de la spécification Classe mémoire de masse suivants sont pris en charge :
- La version du téléviseur est fondée sur le document « Universal Serial Bus Mass Storage Class Specification Overview » (v1.2, 23 juin 2003), ainsi que sur tous les documents qui s'y rapportent. On peut trouver ce document sur le site Web de normalisation USB (www.usb.org).
- Prise en charge complète de l'USB Mass Storage Class Bulk-Only Transport (bInterfaceProtocol = 50h).
- Prise en charge complète de SubClass Code = 05h; SFF-8070i spec.
- Prise en charge complète de SubClass Code = 06h; SCSI transparent command set.
- Pour les dispositifs à grande mémoire USB, le temps d'accès à vos fichiers pourrait être très long depuis le navigateur de contenu.
- Lorsque vous utilisez un disque dur portatif USB : en raison de la grande consommation d'énergie du disque dur, il est conseillé d'utiliser le bloc d'alimentation externe du disque dur portatif pour assurer le fonctionnement adéquat dans toutes les conditions.

12 Renseignements sur le produit

Alimentation

Variation de tension automatique : 110 v à 240 v~/50 à 60 Hz

Remarque

- Les renseignements sur le produit sont susceptibles d'être modifiés sans préavis.

Amélioration de l'image

Type :	1080p 60 Hz
Luminosité :	500 cd/m ²
Format de l'image :	16:9
Angles de visionnement :	178 (V) par 178 (H)
Syntoniseur numérique intégré :	ATSC/QAM
Gradation dynamique BL :	Oui

Amélioration du son

Mono, Stéréo :	Mono, Stéréo, Incredible Surround (son ambiophonique incroyable)
Puissance de sortie (Watts RMS) :	20 W
Atténuateur :	5 bandes

Convivialité

Modes vidéo :	Automatique, 4:3, Extension d'image 14:9, Extension d'image 16:9, Super Zoom, Écran large, Non mis à l'échelle
Entrée PC :	par HDMI

Connexions

Entrée vidéo en composantes avec Audio L/R :	2, prenant en charge les formats 480i/p, 576i/p, 720p, 1080i, 1080p @ 24Hz-60Hz
Entrée vidéo composite avec audio L/R et S-Vidéo :	2
HDMI :	4 HDMI ver1.3a prenant en charge les formats vidéo : 480i/p, 576i/p, 720p, 1080i, 1080p @ 24Hz-60Hz Entrée PC : jusqu'à WUXGA
Sortie audio numérique :	Oui, prenant en charge les formats AC-3 et PCM
Casque d'écoute :	1 (sur le côté du téléviseur)
USB :	1 (sur le côté du téléviseur)

13 Garantie

GARANTIE LIMITÉE

QUATRE-VINGT-DIX (90) JOURS SUR LA MAIN D'ŒUVRE / UN (1) AN SUR LES PIÈCES

COUVERTURE DE GARANTIE:

La provision pour la garantie se limite aux termes énumérés ci-dessous.

QUI EST COUVERT?

La compagnie garantit le produit au premier acheteur ou à la personne recevant le produit en cadeau contre tout défaut de matière ou de main d'œuvre conformément à la date d'achat originale (« Période de garantie ») d'un distributeur agréé. Le reçu de vente original indiquant le nom du produit ainsi que la date d'achat d'un détaillant agréé est considéré comme une preuve d'achat.

QU'EST-CE QUI EST COUVERT?

La garantie couvre les nouveaux produits contre tout défaut de matière ou de main d'œuvre et suivant la réception d'une réclamation valide dans les limites de la garantie. La compagnie s'engage, à son choix, à (1) réparer le produit gratuitement avec des pièces de rechange neuves ou remises à neuf, ou à (2) échanger le produit pour un produit neuf ou ayant été fabriqué à partir de pièces neuves ou usagées en bon état et au moins fonctionnellement équivalent ou comparable au produit d'origine dans l'inventaire actuel de Philips, ou à (3) rembourser le prix d'achat initial du produit.

La compagnie garantit les produits ou pièces de remplacement prévus sous cette garantie contre tout défaut de matière ou de main d'œuvre à partir de la date de remplacement ou de réparation pour une période de quatre-vingt-dix (90) jours ou pour la portion restante de la garantie du produit d'origine, la plus longue de ces couvertures étant à retenir. Lorsqu'un produit ou une pièce est échangée, tout article de rechange devient votre propriété et l'article remplacé devient la propriété de la compagnie. Lorsqu'un remboursement est effectué, votre produit devient la propriété de la compagnie.

Remarque : tout produit vendu et identifié comme étant remis à neuf ou rénové porte une garantie limitée de quatre-vingt-dix (90) jours.

Un produit de remplacement ne pourra être envoyé que si toutes les exigences de la garantie ont été respectées. Tout manquement de répondre à toutes les exigences pourra entraîner un délai.

CE QUI N'EST PAS COUVERT - EXCLUSIONS ET LIMITATIONS:

Cette garantie limitée ne s'applique qu'aux nouveaux produits fabriqués par ou pour la compagnie pouvant être identifiés par la marque de commerce, le nom commercial ou le logo qui y sont apposés. Cette garantie limitée ne s'applique à aucun produit matériel ou logiciel, même si celui-ci est incorporé au produit ou vendu avec celui-ci. Les fabricants, fournisseurs ou éditeurs peuvent fournir une garantie séparée pour leurs propres produits intégrés au produit fourni.

La compagnie ne saurait être tenue responsable de tout dommage ou perte de programmes, données ou autres informations mis en mémoire dans tous médias contenus dans le produit, ou autre additionnel produit ou pièce non couvert par cette garantie. La récupération ou réinstallation des programmes, données ou autres informations n'est pas couverte par cette garantie limitée.

Cette garantie ne s'applique pas (a) aux dommages causés par un

accident, un abus, un mauvais usage, une négligence, une mauvaise application ou à un produit non fournis, (b) aux dommages causés par un service réalisé par quiconque autre que la compagnie ou qu'un centre de service agréé de la compagnie, (c) à un produit ou pièce ayant été modifié sans la permission écrite de la compagnie, ou (d) si tout numéro de série a été supprimé ou déformé, ou (e) à un produit, accessoire ou produit non durable vendu « TEL QUEL » sans garantie de quelque description que ce soit par l'inclusion de produits remis vendu « TEL QUEL » par certains détaillants.

Cette garantie limitée ne couvre pas:

- les frais d'expédition pour le renvoi du produit défectueux.
- les frais de main-d'œuvre pour l'installation ou la configuration du produit, le réglage des commandes sur le produit du client ainsi que l'installation ou la réparation du système d'antenne/source sonore externe au produit.
- la réparation du produit et/ou le remplacement des pièces à cause d'une mauvaise installation ou entretien, d'un raccordement à une alimentation électrique incorrecte, d'une surtension temporaire, de dommages occasionnés par la foudre, d'une rémanence de l'image ou de marques à l'écran résultant de l'affichage d'un contenu stationnaire fixe pour une période de temps prolongée, de l'aspect esthétique du produit causé par une usure normale, d'une réparation non autorisée ou de toute autre cause non contrôlable par la compagnie.
- tout dommage ou réclamation pour des produits non disponibles à l'utilisation ou pour des données perdues ou logiciel perdu.
- tout dommage causé par un mauvais acheminement du produit ou par un accident encouru lors du renvoi du produit.
- un produit nécessitant une modification ou adaptation afin de permettre l'utilisation dans tout pays autre que celui pour lequel il était désigné, fabriqué, approuvé et/ou autorisé ou toute réparation du produit endommagé par ces modifications.
- un produit utilisé à des fins commerciales ou institutionnelles (y compris mais non de façon limitative les fins de location).
- un produit perdu lors de l'expédition sans preuve signée de la réception.
- tout manquement d'exploiter le produit selon le manuel de l'utilisateur.

POUR OBTENIR DE L'AIDE... Communiquez avec le centre de service à la clientèle: 1-866-341-3738

LA RÉPARATION OU LE REMPLACEMENT CONFORMÉMENT À CETTE GARANTIE CONSTITUE LE SEUL REMÈDE POUR LE CONSOMMATEUR, AVEC LA COMPAGNIE ÉMETTRICE NON RESPONSABLE N'EST AUCUNEMENT RESPONSABLE DE TOUT DOMMAGE ACCESSOIRE OU INDIRECT RÉSULTANT DE LA VIOLATION DE TOUTE GARANTIE EXPRESSE OU IMPLICITE SUR CE PRODUIT. SAUF DANS LA MESURE INTERDITE PAR LES LOIS APPLICABLES, TOUTE GARANTIE IMPLICITE DE QUALITÉ LOYALE ET MARCHANDE OU D'UTILITÉ PARTICULIÈRE DU PRODUIT EST LIMITÉE DANS LE TEMPS À LA DURÉE DE CETTE GARANTIE.

Certains états ne reconnaissent pas l'exclusion ou la limitation de la responsabilité pour dommages indirects ou accessoires, ou autorisent des limitations sur la durée d'une garantie implicite, il est donc possible que les limitations ou exclusions mentionnées ci-dessus soient sans effet dans votre cas.

Cette garantie vous donne des droits légaux spécifiques. Il est possible que vous bénéficiiez de droits supplémentaires variant d'un État/Province à l'autre.

FUNAI CORPORATION, Inc. 19900 Van Ness Avenue, Torrance, CA 90507

160109

14 Index

A

Alimentation	9
Antenne	8
Assistant configuration	13

C

Câble composite	27
Câble de composant	27
Câble HDMI	27

Câbles

composant	27
composite	27
HDMI	27
qualité	27
S-Vidéo	27
YPbPr	27

Chaînes

liste des favoris	15
-------------------	----

Connexions

antenne	8
qualité	27

Contrôle parental

verrouillage pour enfant	16
--------------------------	----

Cotes

17, 19

D

Dépannage	31
-----------	----

E

Emplacement	10
-------------	----

F

Format d'image	14
----------------	----

H

Horloge	15
---------	----

L

Liste des favoris	15
-------------------	----

Logiciel

mettre à jour	25
version	25

M

Menu

menu d'accès rapide	13
verrouillage pour enfant	16

Minuterie

16

Minuterie de mise en veille

16

Mode d'achat

10

Mode Maison

10

P

PC	21
----	----

Protection de l'environnement	5
-------------------------------	---

Q

Qualifications téléviseur	18
---------------------------	----

R

Réglages de l'image	14, 18
Réglages du son	14, 18

S

Sous-titres	19
-------------	----

Spécifications techniques	33
---------------------------	----

S-Vidéo	27
---------	----

T

Télécommande

aperçu	6
--------	---

insérer les piles	8
-------------------	---

Téléviseur

allumer	10, 11
---------	--------

changement de chaînes	11
-----------------------	----

commandes	6
-----------	---

comme écran d'ordinateur	21
--------------------------	----

connexions	8, 31, 32
------------	-----------

dépannage	31
-----------	----

en haute définition	20
---------------------	----

entretien de l'écran	5
----------------------	---

logiciel	25
----------	----

menu	13
------	----

position	8
----------	---

télécommande	6, 11
--------------	-------

V

Veille	5, 14
--------	-------

Verrouillage pour enfant

Code NIP	16
----------	----

verrouiller les chaînes	17
-------------------------	----

verrouiller les cotes	17
-----------------------	----

Volume

ajustement automatique	15
------------------------	----

ajuster	11
---------	----

delta	15
-------	----

sourdine	11
----------	----

Y

YPbPr	27
-------	----

Devuelva su Tarjeta de registro de producto o regístrese en línea en www.Magnavox.com/ welcome hoy mismo para aprovechar al máximo su compra.

Al registrar su modelo con MAGNAVOX usted cumplirá con los requisitos para obtener todos los valiosos beneficios indicados a continuación, ¡no se los pierda! Complete y devuelva su Tarjeta de registro de producto o regístrese en línea en www.magnavox.com/support para asegurarse de:

***Comprobante de Compra**

La devolución de la tarjeta incluida garantiza que se archive la fecha de compra, de modo que no necesitará más papeleo para obtener el servicio de garantía.

***Seguridad del producto Notificación**

Al registrar su producto, recibirá la notificación (directamente del fabricante) en el raro caso de un retiro de productos o de defectos en la seguridad.

***Beneficios adicionales**

Registrar su producto garantiza que recibirá todos los privilegios a los cuales tiene derecho, incluyendo las ofertas especiales para ahorrar dinero.

MAGNAVOX

¡Felicitaciones por su compra y bienvenido a la "familia"!

Estimado propietario de un producto MAGNAVOX:

Gracias por su confianza en MAGNAVOX. Usted ha escogido uno de

los productos mejor contruidos y con mejor respaldo disponible hoy en día. Haremos todo lo que esté a nuestro alcance por mantenerle satisfecho con su compra durante muchos años.

Como miembro de la "familia" MAGNAVOX, usted tiene derecho a

estar protegido con una de las garantías más completas y redes de servicio más sobresalientes de la industria. Lo que es más: su compra le garantiza que recibirá toda la información y ofertas especiales a las que tiene derecho, además de un fácil acceso a los accesorios desde nuestra cómoda red de compra desde el hogar.

Y lo que es más importante: usted puede confiar en nuestro irrestricto compromiso con su satisfacción total.

Todo esto es nuestra manera de decirle bienvenido y gracias por invertir en un producto MAGNAVOX.

P.S.: Para aprovechar al máximo su compra MAGNAVOX, asegúrese de llenar y de devolver inmediatamente su Tarjeta de registro del producto o regístrese en línea en

www.magnavox.com/support

Conozca estos

símbolos *desseguridad*



Este "relámpago" indica material no aislado dentro de la unidad que puede causar una descarga eléctrica. Para la seguridad de todos en su hogar, por favor no retire la cubierta del producto.



El "signo de exclamación" llama la atención hacia funciones sobre las que debería leer con atención en la literatura adjunta para evitar problemas operativos y de mantenimiento.

ADVERTENCIA: Para reducir el riesgo de incendios o de descarga eléctrica, este aparato no se debe exponer a la lluvia ni a la humedad, y no se le deben colocar encima objetos llenos de líquido como jarrones.

PRECAUCIÓN: Para evitar descargas eléctricas, haga que la paleta ancha del enchufe coincida con la ranura ancha e introdúzcala hasta el fondo.

ATTENTION: Pour éviter les choc électriques, introduire la lame la plus large de la fiche dans la borne correspondante de la prise et pousser jusqu'au fond.

Sólo para uso del cliente

Escriba a continuación el N° de serie, el cual se ubica en la parte posterior del gabinete. Guarde esta información para futura referencia.

N° de modelo. _____

N° de serie. _____

MAGNAVOX Visite nuestro sitio en el World Wide Web en <http://www.magnavox.com/support>

INSTRUCCIONES DE SEGURIDAD IMPORTANTES

Léalas antes de operar el equipo

1. Lea estas instrucciones.
2. Guarde estas instrucciones.
3. Preste atención a todas las advertencias.
4. Siga todas las instrucciones.
5. No use este TV cerca del agua.
6. Límpielo solamente con un paño seco.
7. No bloquee ninguno de los orificios de ventilación. Instálelo de acuerdo con las instrucciones de los fabricantes.
8. No lo instale cerca de fuentes de calor, tales como radiadores, compuertas de tiro (registros) de calor, estufas u otros aparatos (lo que incluye amplificadores) que generen calor.
9. No anule el objetivo de seguridad del enchufe polarizado o de conexión a tierra. Un enchufe polarizado tiene dos paletas, una más ancha que la otra. Un enchufe de conexión a tierra tiene dos paletas y una tercera espiga de conexión a tierra. La paleta más ancha o la tercera espiga se entrega para su seguridad. Si el enchufe que se proporciona no se ajusta a su tomacorriente, consulte a un electricista para que reemplace el tomacorriente obsoleto.
10. Evite pisar o apretar el cable de suministro eléctrico, especialmente en los enchufes, tomacorrientes y en el punto en que salen del aparato.
11. Sólo use los aditamentos/accesorios que especifique el fabricante.
12.  Utilice sólo un carro, soporte, trípode, repisa o mesa que especifique el fabricante o que se venda junto con el TV. Si usa un carro, tenga precaución cuando mueva la combinación carro/TV para evitar lesiones si éste se vuelca.
13. Desenchufe este TV durante las tormentas eléctricas o cuando no se use durante períodos prolongados.
14. Deje que personal calificado realice todo el servicio. Es necesario que el TV reciba servicio si se ha dañado de algún modo, como cuando se daña el cable o enchufe de suministro eléctrico, se ha derramado líquido o le han caído objetos dentro, cuando el TV ha estado expuesto a lluvia o humedad, no funciona bien o se ha caído.
15. Es posible que este producto contenga plomo y mercurio. Es posible que la eliminación de estos materiales esté regulada debido a consideraciones medioambientales. Para obtener información acerca de la eliminación o del reciclaje, comuníquese con sus autoridades locales o con la Asociación de Industrias Electrónicas: www.eiae.org.
16. Daños que requieran servicio: El TV debe recibir el servicio de personal de servicio calificado cuando:
 - A. se ha dañado el cable de alimentación o el enchufe;
 - B. han caído objetos o se ha derramado líquido dentro del TV;
 - C. el TV ha quedado expuesto a la lluvia;

- D. el TV parece no funcionar normalmente o su rendimiento ha cambiado notoriamente;
- E. se ha dejado caer el TV o se ha dañado la caja.

17. **Inclinación/Estabilidad:** Todos los televisores deben cumplir normas de seguridad generales que se recomiendan en todo el mundo en cuanto a las propiedades de inclinación y estabilidad del diseño de su gabinete.
 - No comprometa estas normas de diseño aplicando una fuerza de tracción excesiva a la parte delantera o superior del gabinete, lo que finalmente puede hacer que el producto se vuelque.
 - Además, no se ponga en peligro usted mismo ni a sus niños colocando equipos electrónicos o juguetes sobre el gabinete. Dichos artículos pueden caer inesperadamente desde la parte superior del aparato y dañarlo y/o causar lesiones personales.
18. **Montaje en la pared o cielo raso:** El TV se debe montar en una pared o cielo raso únicamente como lo recomienda el fabricante.
19. **Líneas de energía eléctrica:** Una antena exterior se debe ubicar lejos de las líneas de energía.
20. **Conexión a tierra de la antena exterior:** Si se conecta una antena exterior al receptor, asegúrese de que el sistema de antena esté conectado a tierra para proporcionar cierta protección contra sobrevoltajes y acumulación de cargas electrostáticas.

En la Sección 810 del Código Eléctrico Nacional ANSI/NFPA 70 N° 70-1984, se proporciona información sobre la adecuada conexión a tierra de las esteras y estructuras de apoyo, la conexión a tierra del alambre de acometida a una unidad de descarga de antena, el tamaño de los conectores de conexión a tierra, la ubicación de la unidad de descarga de antena, la conexión a los electrodos y los requisitos del electrodo de conexión a tierra. Consulte la figura que aparece a continuación.
21. **Entrada de objetos y líquidos:** Se debe tener cuidado de que no caigan objetos dentro de los orificios de la caja ni se derramen líquidos a través de ellos.
 - a) Advertencia: Para reducir el riesgo de incendio o descarga eléctrica, este aparato no se debe exponer a la lluvia ni a la humedad, y no se le deben colocar encima objetos llenos de líquido como jarrones.
22. **PRECAUCIÓN sobre el uso de las baterías:** Para evitar escapes de las baterías que pueden resultar en lesiones corporales, daño a la propiedad o a la unidad:
 - no mezcle las baterías (nuevas con antiguas o de carbono con alcalinas, etc.)
 - retire las baterías cuando no use la unidad durante un período prolongado.

Nota para el instalador del sistema CATV: Se hace este recordatorio para llamar la atención del instalador del sistema CATV sobre el Artículo 820-40 del Código Eléctrico Nacional (NEC, por sus siglas en inglés), en donde se proporcionan instrucciones para la adecuada conexión a tierra y en donde, en particular, se especifica que la tierra de los cables se debe conectar al sistema de conexión a tierra del edificio, tan cerca del punto de entrada del cable como sea posible.

Ejemplo de conexión a tierra de la antena según NEC, Código Eléctrico Nacional

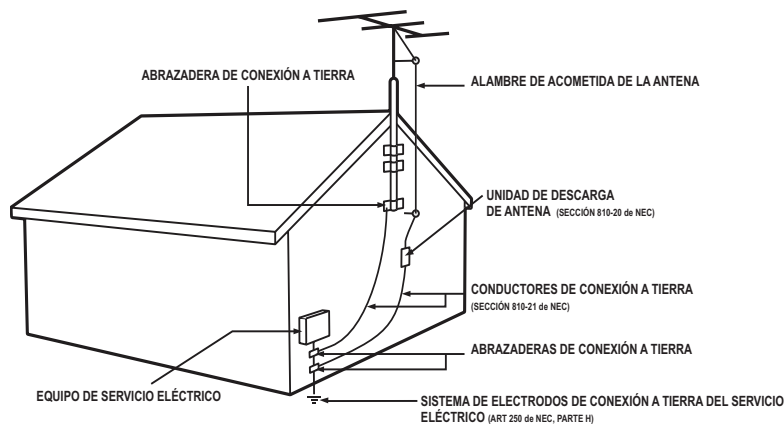

1 Aviso

2009 © Magnavox. Todos los derechos reservados.

Las especificaciones están sujetas a cambio sin previo aviso. Las marcas registradas son propiedad de Magnavox, o de sus respectivos propietarios. Magnavox se reserva el derecho de cambiar productos en cualquier momento sin estar obligada a ajustar suministros anteriores de acuerdo con dicho cambio.

El material de este manual se considera adecuado para el uso para el que está destinado el sistema. Si el producto o sus módulos o procedimientos individuales se usan para fines distintos de los especificados en este documento, se debe obtener la confirmación de su validez y adecuación. Magnavox garantiza que el material mismo no infringe ninguna patente de los Estados Unidos. No se ofrece ninguna garantía adicional expresa ni implícita.

Magnavox no será responsable de ningún error en el contenido de este documento ni de los problemas que pudieran surgir como resultado del contenido de este documento. Los errores de los que se informe a Magnavox se adaptarán y publicarán en el sitio Web de soporte de Magnavox lo antes posible.

Características de píxeles

Este producto LCD tiene un alto número de píxeles de colores. Aunque tiene píxeles efectivos de 99,999% o más, pueden aparecer constantemente en la pantalla puntos negros o puntos brillantes de luz (rojos, verdes o azules). Ésta es una propiedad estructural de la pantalla (dentro de estándares comunes de la industria), no una falla.

Garantía

El usuario no puede realizar el servicio de ninguno de los componentes. No abra el producto ni retire las cubiertas que cubren su interior. Las reparaciones sólo podrán llevarlas a cabo los centros de servicio y establecimientos de reparación oficiales de Magnavox. De lo contrario, se anulará la garantía, ya sea expresa o implícita.

Cualquier operación prohibida expresamente en este manual, o cualquier ajuste o procedimiento de montaje no recomendado o no autorizado en este manual anulará la garantía.

Aviso de la Comisión Federal de Comunicaciones

Este equipo se ha probado y se ha determinado que cumple con los límites para un dispositivo digital clase B, de acuerdo con la parte 15 de las normativas de la FCC. Estos límites están destinados a ofrecer una protección razonable contra interferencia dañina dentro de una instalación residencial. Este equipo genera energía de radiofrecuencia, la usa y puede emitirla y, si no se instala y usa de acuerdo con las instrucciones, puede provocar interferencia dañina a las comunicaciones radiales. Sin embargo, no existe garantía de que no se producirá interferencia en una instalación en particular. Si este equipo provoca interferencia dañina a la recepción de radio o televisión, lo cual se puede determinar encendiendo y apagando el equipo, se insta al usuario a intentar corregir la interferencia tomando una o más de las siguientes medidas:

- Reorientar la antena receptora o cambiarla de lugar;
- Aumentar la separación entre el equipo y el receptor;
- Conectar el equipo a un tomacorriente de un circuito diferente al que está conectado el receptor;
- Pedir ayuda al distribuidor o a un técnico de radio o televisión experimentado.

Declaración de Conformidad

Nombre Comercial: MAGNAVOX
Parte Responsable: FUNAI CORPORATION, INC.
Modelo: 47MF439B
Dirección: 201 Route 17 North Suite No. 903
Rutherford, New Jersey 07070 U.S.A.
Número Telefónico: 201-727-4560

Modificaciones

La FCC exige que se informe al usuario de que cualquier cambio o modificación que se realice a este dispositivo, que no esté expresamente aprobado por Philips Consumer Electronics, puede anular la autoridad del usuario para operar el equipo.

Cables

Las conexiones a este dispositivo se deben hacer con cables blindados, con conector con caperuza metálica contra interferencia de radiofrecuencia e interferencia electromagnética, para cumplir con las normativas de la FCC.

Aviso para Canadá

Este aparato digital clase B cumple con todos los requisitos de las normativas canadienses para equipos que provocan interferencias.

Copyright

Todas las demás marcas comerciales registradas y no registradas son propiedad de sus respectivos propietarios.



Fabricado bajo licencia de Dolby Laboratories.
"Dolby" y el símbolo de la doble D son marcas comerciales de Dolby Laboratories.



VESA, FDMI y el logotipo de cumplimiento de montaje de VESA son marcas comerciales de Video Electronics Standards Association.

® Kensington y Micro Saver son marcas comerciales registradas de los Estados Unidos de ACCO World Corporation, con registros emitidos y solicitudes pendientes en otros países del mundo.

Partes de este software están protegidos por copyright © The FreeType Project (www.freetype.org).

2 Importante

El registro de su modelo en Magnavox le permite acceder a todos los valiosos beneficios indicados a continuación, no se los pierda. Llene y envíe la tarjeta de registro de su producto de inmediato, o regístrelo en línea en www.magnavox.com/support para asegurar:

- El comprobante de la compra
El envío de la tarjeta adjunta garantiza que se archivará la fecha de compra, lo que le evitará hacer trámites adicionales para obtener el servicio de la garantía.
- Notificación de la seguridad del producto
Si realiza el registro del producto, recibirá una notificación directamente del fabricante en el raro caso de que sea necesario un retiro de productos o que exista un defecto de seguridad.
- Beneficios adicionales de la propiedad del producto

El registro del producto garantiza que recibirá todos los privilegios a los que tiene derecho, incluidas ofertas especiales para ahorrar dinero.

Información del producto

Esta TV consume una energía mínima en el modo en espera para minimizar el impacto ambiental. El consumo de energía activo aparece en la placa de tipo en la back de la TV. El modelo y el número de serie se encuentran en la TV y también en el embalaje.

Cuidado de la pantalla

- Evite las imágenes estáticas en la medida de lo posible. Las imágenes estáticas son las que permanecen en la pantalla durante mucho tiempo. Algunos ejemplos son: menús en pantalla, barras negras y visualizaciones de hora. Si tiene que utilizar imágenes estáticas, reduzca el contraste y el brillo para evitar daños en la pantalla.
- Desenchufe la TV antes de limpiarlo.
- Limpie la pantalla de la TV y bastidor con un paño suave húmedo. Nunca utilice sustancias como alcohol, productos químicos o detergentes domésticos en la pantalla de la TV.
- ¡Riesgo de daños en la pantalla de la TV! Nunca toque, presione, frote ni golpee la pantalla con ningún objeto.
- Para evitar deformaciones y desvanecimiento del color; limpie de inmediato las gotas de agua.

Cuidado ambiental

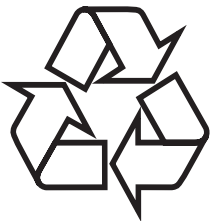

El empaque de este producto se debe reciclar. Comuníquese con sus autoridades locales para obtener información acerca de cómo reciclar el empaque.

Directivas para el término de la vida útil

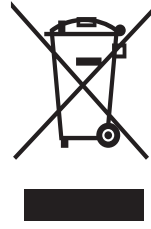

Al igual que todos los productos LCD, este aparato contiene una luz con mercurio; elimínala de acuerdo con todas las leyes locales, estatales y federales.

Magnavox está muy atento a fabricar productos que no dañen el medio ambiente en las áreas principales de preocupación para ecologistas. Su nueva TV contiene materiales que se pueden reciclar y volver a usar. Al final de su vida útil, empresas especializadas pueden desmantelar la TV desechada para concentrar los materiales reutilizables y para minimizar la cantidad de los que se eliminarán. Asegúrese de eliminar su TV antigua según las normativas locales.

Eliminación de baterías usadas

Las baterías suministradas no contienen los materiales pesados mercurio y cadmio. Sin embargo, en muchas áreas no se pueden eliminar baterías junto con los desechos domésticos. Asegúrese de eliminar las baterías según las normativas locales.

Avisos reglamentarios



ADVERTENCIA

Para reducir el riesgo de incendio o descarga eléctrica, este aparato no se debe exponer a la lluvia ni a la humedad, y no se le deben colocar encima objetos llenos de líquido como jarrones.



PRECAUCIÓN

Para prevenir descargas eléctricas, haga coincidir el álabe ancho del enchufe con la ranura ancha e insértelo completamente.

3 Su TV

¡Felicitaciones por su compra y bienvenido a Magnavox! Para beneficiarse totalmente de la asistencia que ofrece Magnavox, registre su producto en www.magnavox.com/support.

Controles e indicadores laterales

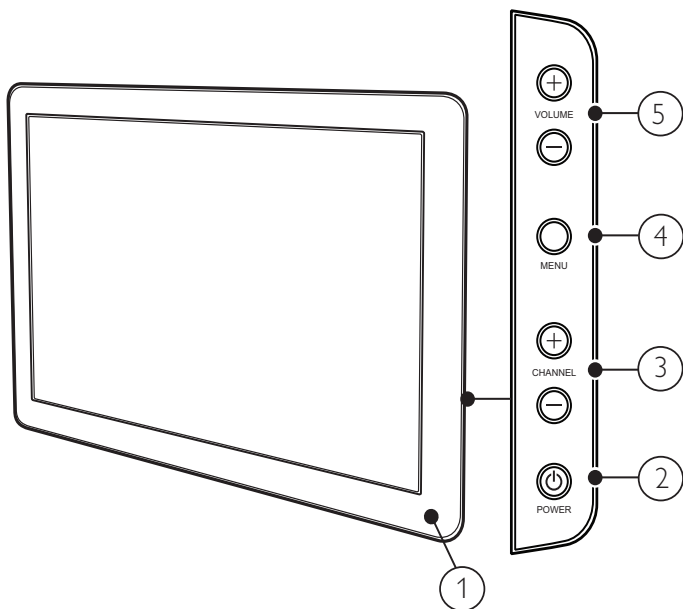

- 1 Indicador de modo de espera/sensor del control remoto
- 2 POWER: Encienda o apague la TV. La TV no se apaga completamente hasta que la desconecta físicamente.
- 3 CHANNEL +/-: Cambia al canal anterior o siguiente.
- 4 MENU: Activa o desactiva el menú principal.
- 5 VOLUME +/-: Aumenta o disminuye el volumen.

Control remoto

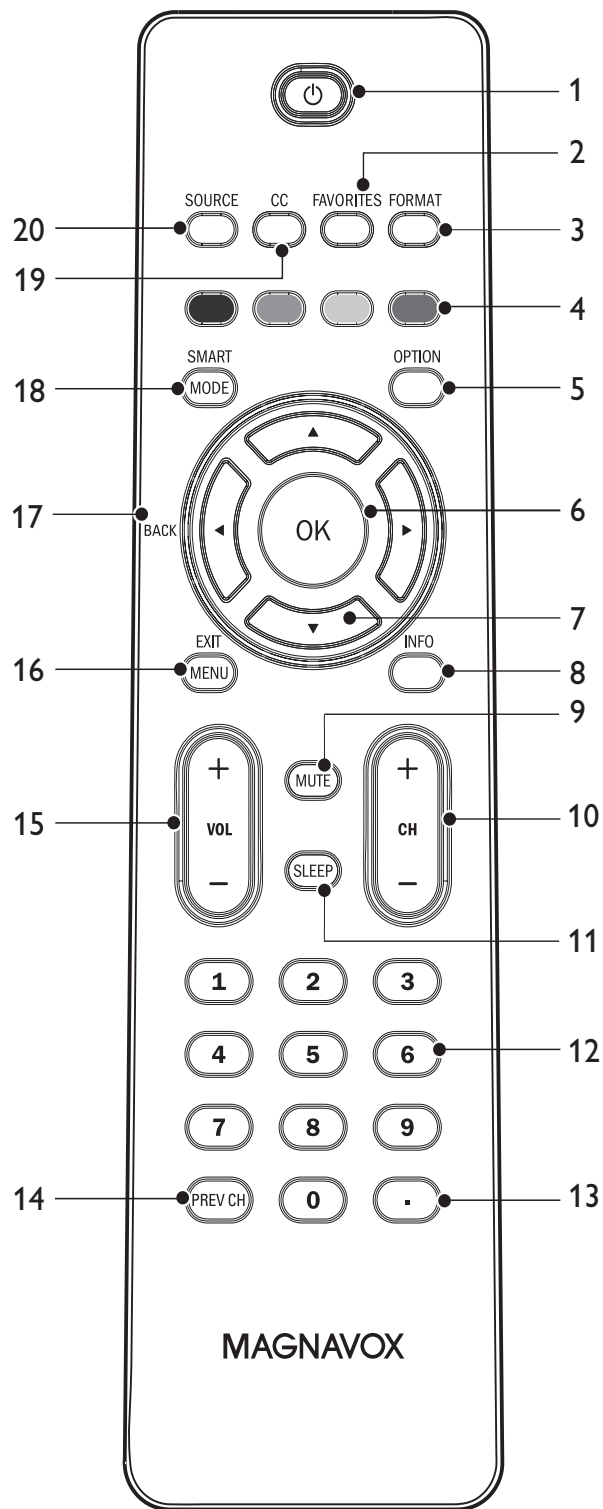

- 1 **⏻ (Espera activado)**
Encienda o apague la TV. La TV no se apaga completamente hasta que la desconecta físicamente.
- 2 **FAVORITOS**
Muestra una lista de los canales marcados como favoritos. (Incluye subcanales.)

- ③ **FORMAT**
Selecciona un formato de pantalla.
- ④ **Botones de color**
Permite seleccionar tareas u opciones.
- ⑤ **OPTION**
Activa el menú de acceso rápido. (see 'Usar el menú de acceso rápido' on page 13)
- ⑥ **OK**
Activa una selección o accede al menú.
- ⑦ **▲▼◀▶ (Botones de navegación)**
Permite navegar por los menús.
- ⑧ **INFO**
Muestra información sobre el canal de TV o dispositivo accesorio. La calidad y precisión de la información depende de la empresa de televisión. Puede ver una diferencia en el tiempo de la transmisión si la empresa de televisión proviene de un área con un huso horario diferente.
- ⑨ **MUTE**
Desactiva o activa el audio.
- ⑩ **CH +/-**
Cambia al canal anterior o siguiente.
- ⑪ **SLEEP**
Establece una demora después de la cual la TV entra en modo de espera.
- ⑫ **Botones de números**
Selecciona un canal, una página o un ajuste.
- ⑬ **. (Punto)**
Pulse el punto (.) para canales digitales.
- ⑭ **PREV CH**
Vuelve al canal que estaba viendo anteriormente.
- ⑮ **VOL +/-**
Aumenta o disminuye el volumen.
- ⑯ **MENU/EXIT**
Activa o desactiva el menú.
- ⑰ **BACK**
Vuelve a la pantalla anterior.
- ⑱ **SMART MODE**
Alterna entre los ajustes de imagen y sonido inteligente.
- ⑲ **CC**
Muestra los ajustes de los subtítulos ocultos (CC).
- ⑳ **SOURCE**
Selecciona los dispositivos conectados.

4 Para empezar

Esta sección complementa la información proporcionada en Inicio rápido. Para obtener información sobre cómo montar e instalar su TV, consulte el Inicio rápido.

Ubicar la TV

Advertencia

- No inserte el enchufe de suministro eléctrico en el tomacorriente hasta que estén realizadas todas las conexiones.
- Las TV de pantalla grande son pesadas. Es necesario que dos personas las levanten y manipulen.
- Antes de trasladar la TV, desconecte los cables para evitar daños.

Además de leer y comprender las instrucciones de seguridad, debe tener en cuenta lo siguiente antes de colocar la TV:

- Asegúrese de que siempre pueda acceder fácilmente al cable de alimentación o enchufe para desconectar la TV de la corriente.
- Si la TV está montada en una base giratoria, asegúrese de que el cable de alimentación no se tense al girar el aparato ya que esto puede soltar las conexiones
- La distancia ideal para ver la TV es tres veces el tamaño de la pantalla.
- Coloque la TV en un lugar donde la luz no dé en la pantalla.
- Conecte los dispositivos antes de colocar la TV.

Uso de un candado Kensington

En la parte posterior del TV encontrará una ranura de seguridad Kensington. Evite el robo colocando un seguro Kensington entre la ranura y un objeto permanente, como una mesa pesada.

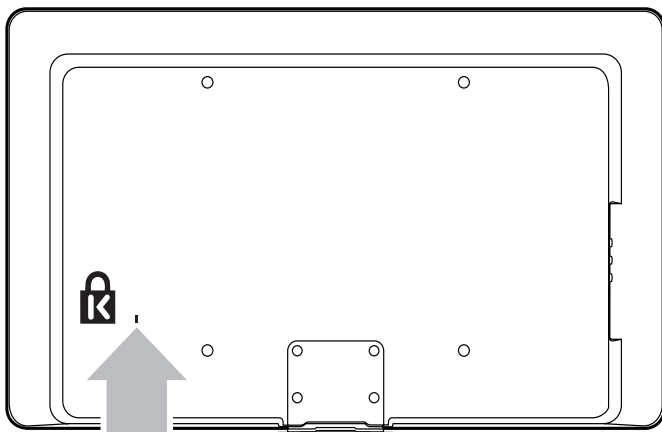

Insertar las baterías del control remoto

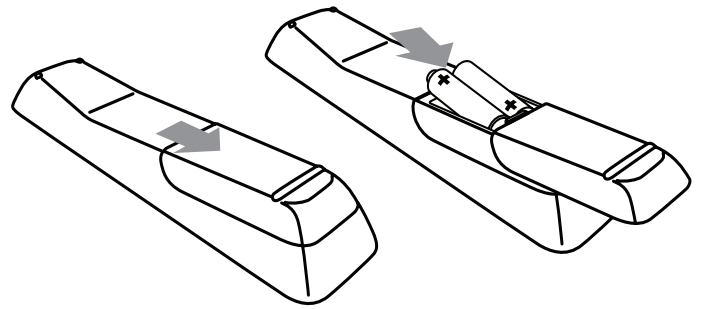

- 1 Retire la tapa de las baterías ubicada en la parte posterior del control remoto.
- 2 Inserte las 2 baterías suministradas (AAA). Compruebe que los extremos + y - de las baterías coincidan con las marcas del interior del compartimento.
- 3 Vuelva a colocar la tapa en su posición original.

Nota

- Quite las baterías si no va a utilizar el control remoto durante un período de tiempo prolongado.

Conectar la antena o el cable

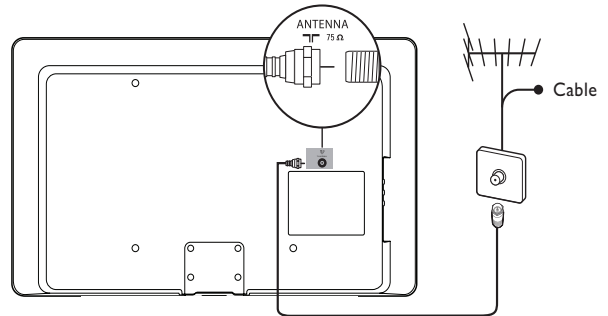

Conecte a una antena

Cualquier programa de DTV que se transmita en su área se puede recibir en forma gratuita mediante la conexión a una antena. Comuníquese con el proveedor de contenido local o con el vendedor de equipos electrónicos local si no está seguro de los programas HDTV disponibles en su área.

Las empresas de televisión están pasando de TV analógica a digital. Esto significa que una empresa de televisión dada puede tener canales disponibles ya sea en sistema analógico o digital, o tanto analógico como digital al mismo tiempo.

La TV genera sonido estéreo sólo si se transmite una señal estéreo.

Conecte a un cable

Cuando la TV se conecta al enchufe hembra del cable, puede que reciba programación digital y de alta definición en forma gratuita (dependiendo de su proveedor de cable). En número de canal para los canales digitales y de alta definición incluye un punto "." Por ejemplo, 11.1, 46.30, 108.201. Comuníquese con su proveedor de cable para obtener más información.

Conecte a radiodifusión directa vía satélite (DBS)

Existen dos sistemas DBS principales: DirecTV y DishNetwork. Estos sistemas exigen un decodificador de señales patentado por separado

para decodificar señales y enviarlas a la TV. El decodificador de señales contiene un sintonizador digital de TV para recibir transmisiones digitales terrestres.

Comuníquese con su proveedor local de DBS para obtener más información acerca de las conexiones y de los canales de TV.

Conecte a un decodificador de señales

Un decodificador de cable o de señales satelitales se puede conectar a la TV mediante las siguientes conexiones:

- ANT
- A/V (Video compuesto y audio)
- S-Video
- YPbPr (Entrada de video por componentes)
- HDMI

Para obtener información acerca de cómo conectar un decodificador de señales, consulte el Inicio rápido proporcionado.

Conecte un decodificador de señales mediante ENTRADA/SALIDA DE RADIOFRECUENCIA

Si la TV está conectada a un decodificador de cable o de señales satelitales mediante una conexión coaxial, ajuste el aparato en el canal 3 o 4, o en el canal especificado por el proveedor de servicio.

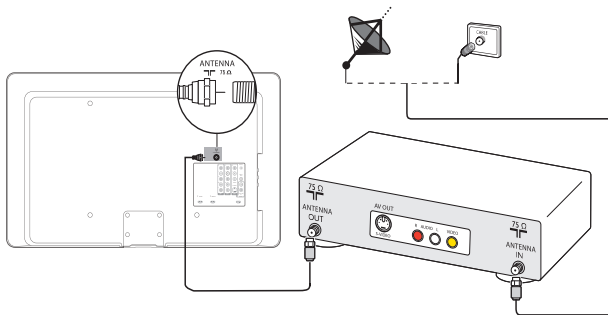

Conecte un decodificador de señales mediante una entrada de video componente o HDMI

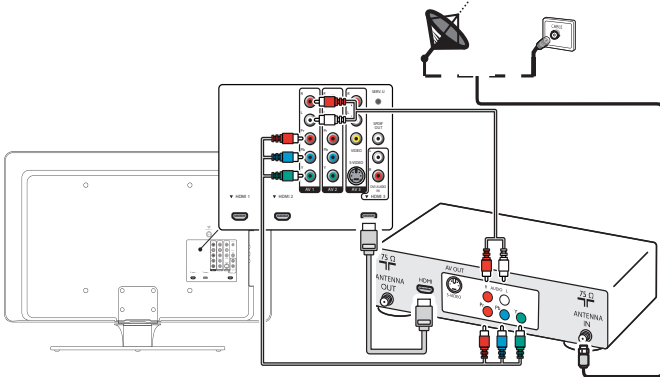

Conectar el cable de suministro eléctrico

⚠ Advertencia

- Compruebe que el voltaje de la alimentación corresponda al indicado en la parte posterior de la TV. Si el voltaje no es el mismo, no inserte el cable de alimentación.

- 1 Ubique el conector de suministro eléctrico en la parte posterior de la TV.

La ubicación del conector de suministro eléctrico varía según el modelo de TV.

- 2 Inserte el cable de alimentación completamente en el conector de alimentación.
- 3 Conecte el enchufe del cable de alimentación a la toma de corriente. Asegúrese de que el cable esté conectado firmemente en ambos extremos.

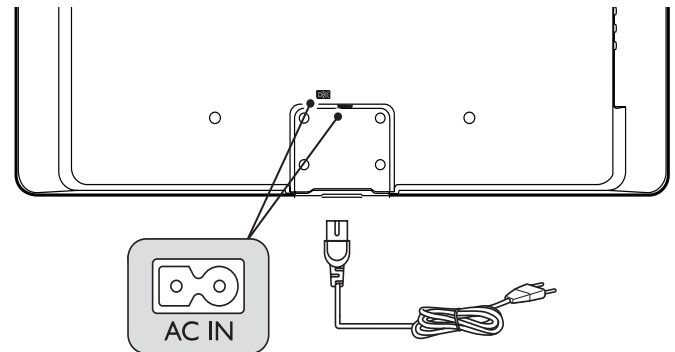

Desconecte la TV de la alimentación

⚠ Precaución

- Para desenchufar el cable, jale desde el enchufe, no desde el cable.

- 1 Desenchufe el cable de alimentación de la toma de corriente.
- 2 Desenchufe el cable de alimentación del conector de alimentación ubicado en la parte posterior de la TV.

Administrar los cables

Rutee el cable de suministro eléctrico, el cable de la antena y todos los demás cables por el soporte para cables de la parte posterior de la TV. Este soporte ayuda a mantener los cables ordenados y fáciles de administrar.

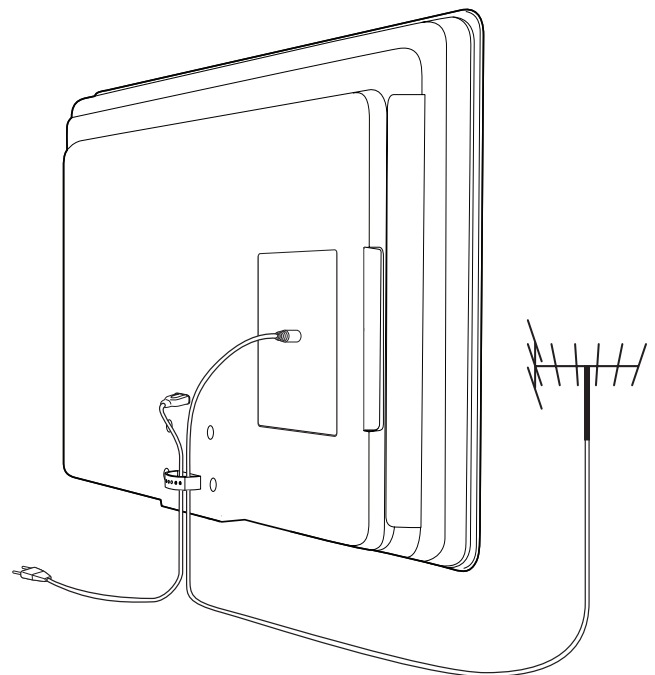

Encender y configurar la TV

La TV se enciende automáticamente después de insertar el cable de suministro eléctrico en el conector de alimentación. Aparece la siguiente pantalla:

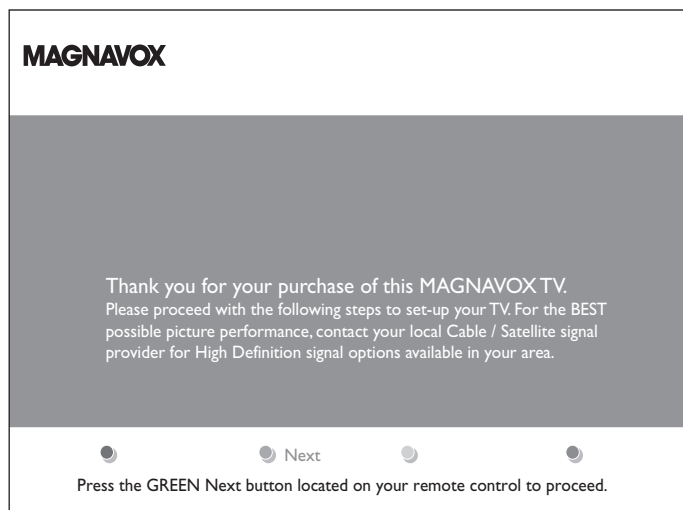

Siga las instrucciones en pantalla para seleccionar el idioma y realizar la configuración de la TV.

Nota

- Si conecta la TV a un decodificador de cable o de señales satelitales, no necesita instalar canales. Pulse el botón rojo del control remoto para salir de este estado de la configuración.

Finalice la configuración seleccionando su ubicación:

- Si elige **[Tienda]** sus ajustes se borrarán cada vez que apague la TV. Use este modo para las pantallas de las tiendas.
- Si elige **[Casa]** se le ofrecerán opciones de visualización de imágenes. Pulse los cursores de la izquierda o derecha para seleccionar su pantalla preferida.

5 Utilice su TV

Esta sección contiene información que le ayudará a realizar operaciones básicas con el TV.

Encender o apagar la TV o ponerla en espera

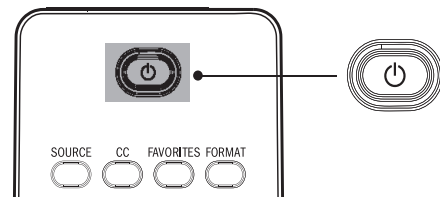
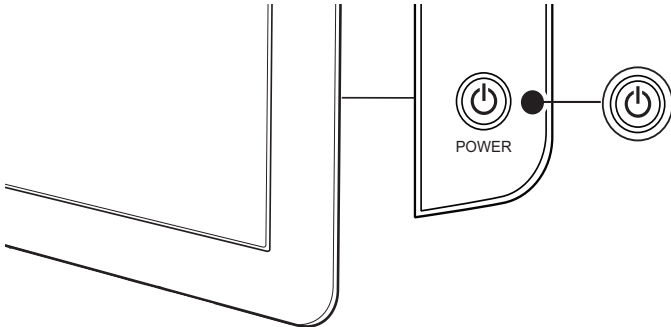

Para encender

- Pulse **POWER** en el costado de la TV.
- Pulse **⏻** en el control remoto.

Para poner la TV en espera

- Pulse **⏻** en el control remoto.

Para apagar la TV

- Pulse **POWER** en el costado de la TV.

Nota

- Cuando hay instalados canales digitales y éstos se transmiten, las opciones digitales correspondientes aparecen en el menú de acceso rápido.

Cambiar canales

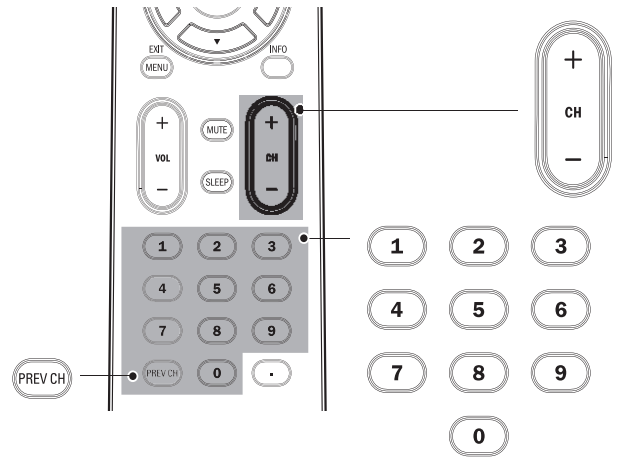
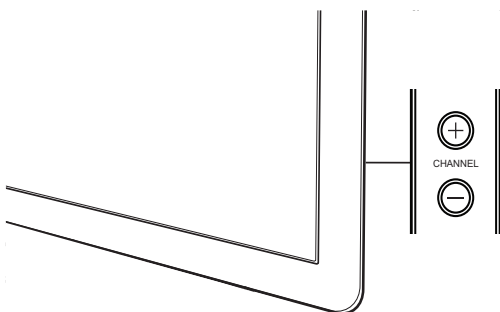

- Pulse **CHANNEL +/-** en el costado de la TV. Para canales digitales, pulse un número (de 1 a 999) seguido de un punto "." y, a continuación, el número del subcanal correspondiente (de 1 a 999). Ej.: 108.30.
- Pulse **CH +/-** o introduzca un número en el control remoto.
- Pulse **PREV CH** para volver al canal que estaba viendo anteriormente.

Ajustar el volumen

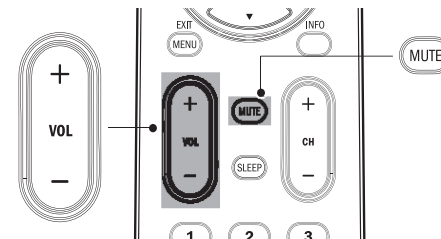
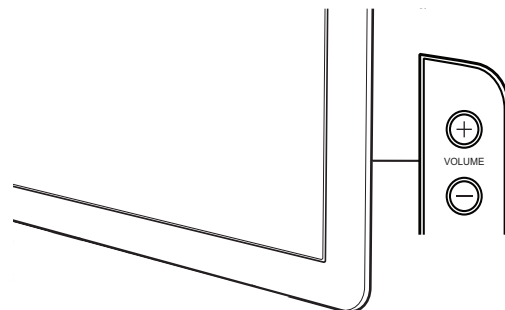

Para aumentar o disminuir el volumen

- Pulse **VOL +/-** en el control remoto o pulse **VOLUME +/-** en el costado de la TV.

Para activar o desactivar el sonido

- Pulse **MUTE** en el control remoto para silenciar el sonido.
- Pulse **MUTE** nuevamente para restaurar el sonido.

Para ajustar el volumen de los audífonos

- Pulse **VOL +/-** en el control remoto o pulse **VOLUME +/-** en el costado de la TV. Cuando los audífonos están enchufados a la TV, los altavoces se silencian automáticamente.

Ver canales desde un decodificador de señales

Para ver canales desde un decodificador de señales

- 1 Encienda el decodificador de señales.
 - ↳ La imagen proveniente del decodificador de señales puede aparecer automáticamente en la pantalla.
- 2 Use el control remoto del decodificador de señales para seleccionar canales.

Si la imagen no aparece

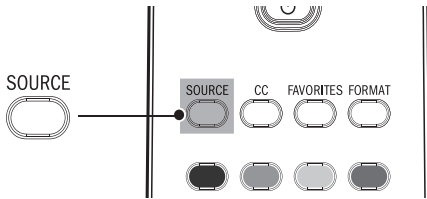

- 1 Pulse **SOURCE** repetidamente para seleccionar el decodificador de señales conectado y espere unos segundos a que aparezca la imagen.
- 2 Use el control remoto del decodificador de señales para seleccionar canales.

Si la imagen no aparece

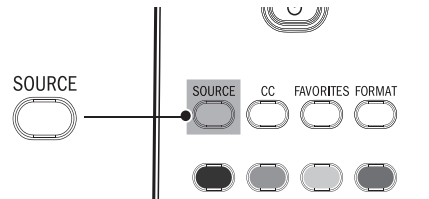

- 1 Pulse **SOURCE** repetidamente en el reproductor de DVD y espere unos segundos a que aparezca la imagen.
- 2 Use el control remoto del reproductor de DVD para reproducir el disco.

Ver los dispositivos conectados

Para ver los dispositivos conectados

- 1 Encienda el dispositivo conectado.
 - ↳ La imagen proveniente del dispositivo conectado puede aparecer automáticamente en la TV.
- 2 Use el control remoto del dispositivo para seleccionar los canales.

Si la imagen no aparece

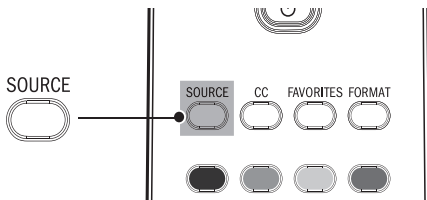

- 1 Pulse **SOURCE** repetidamente para seleccionar el dispositivo conectado y espere unos segundos a que aparezca la imagen.
- 2 Use el control remoto del dispositivo para seleccionar los canales.

Ver un DVD

Para ver un DVD

- 1 Inserte un disco de DVD en el reproductor.
- 2 Pulse **PLAY ▶** en el control remoto del reproductor de DVD.
 - ↳ El DVD podría reproducirse automáticamente en la TV.

6 Cómo sacar más partido a su TV

Usar el menú de acceso rápido

El menú de acceso rápido proporciona acceso directo a algunos elementos del menú que se necesitan con frecuencia.

Nota

- Cuando hay instalados canales digitales y éstos se transmiten, las opciones digitales correspondientes aparecen en el menú de acceso rápido.

1 Pulse **OPTION** en el control remoto.

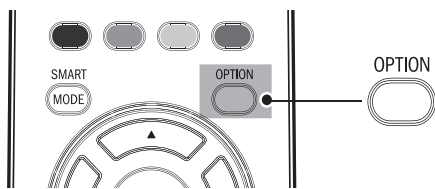

2 Pulse **▲** o **▼** y luego **OK** para acceder a uno de los siguientes menús:

- Idioma audio, sólo para canales digitales en los que se transmite audio en varios idiomas.
- Subtítulos (see 'Ver subtítulos' on page 20).
- Formato imagen.
- Ecualizador.
- Reloj. (see 'Programa el reloj' on page 15)

3 Pulse **▼** y **▶** para seleccionar el menú **n[Imagen]**.

Menú TV	
Configuraciones TV	Imagen
Imagen	Contraste
Sonido	Brillo
	Color
	Tono
	Realce
	Temperatura color
	Contr. dinámico
	Digital Natural Motion*

*Sólo en algunos modelos seleccionados

4 Pulse **▲** o **▼** para seleccionar uno de los ajustes de imagen y luego **▶** para ingresar al ajuste.

5 Pulse **▲** o **▼** para realizar el ajuste y pulse **◀** o **OK** para confirmar el cambio.

6 Pulse **MENU** para salir:

Cambie los ajustes de imagen y sonido

Cambie los ajustes de imagen

1 Pulse **MENU** en el control remoto.

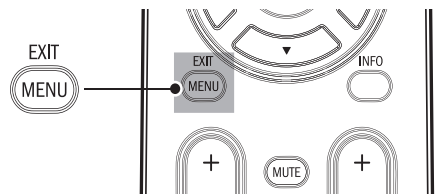

2 Pulse **▶** para ingresar al menú **[Configuraciones TV]**.

Menú TV	
Configuraciones TV	Imagen
Opciones	Sonido
Instalación	

Resumen de ajustes de imagen

Los siguientes ajustes de imagen se pueden configurar. Dependiendo del formato de la fuente de la imagen, algunos ajustes de imagen no están disponibles.

- **[Contraste]:** Ajusta la intensidad de las áreas brillantes sin modificar las áreas oscuras.
- **[Brillo]:** Ajusta la intensidad y los detalles de las áreas oscuras.
- **[Color]:** Ajusta la saturación de color.
- **[Tono]:** Ajusta el balance de color de una imagen.
- **[Realce]:** Ajusta el nivel de realce en los detalles de la imagen.
- **[Temperatura color]:** Para ajustar la temperatura del color en **[Normal]**, **[Cálido]** o **[Frío]**.
- **[Contr. dinámico]:** Mejora automáticamente el contraste de una imagen.
- **[Reduc. del ruido]:** Filtra automáticamente el ruido de la imagen y lo reduce. Mejora la calidad de la imagen cuando recibe señales de video débiles. Puede activar o desactivar DNR.
- **[Artificio de reducción MPEG]:** Suaviza la transición a imágenes digitales. Puede activar o desactivar esta función.
- **[Realce del color]:** Realza los colores y mejora la resolución de los detalles con colores brillantes. Puede activar o desactivar esta función.
- **[Formato de pantalla]:** Cambia el formato de la pantalla.
- **[Desfase Horizontal]/[Desfase Vertical]:** Ajusta la posición horizontal y vertical de la imagen. La disponibilidad de este ajuste depende de ciertas señales o fuentes.

Cambie el formato de pantalla

- 1 Pulse **OPTION** en el control remoto.
- 2 Seleccione **[Picture format]**.

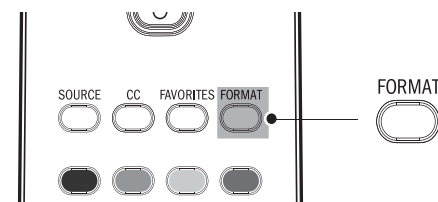

- 3 Pulse **▲** o **▼** para seleccionar un formato de pantalla y pulse **OK** para confirmar su opción.

Resumen de formatos de pantalla

Se pueden seleccionar los siguientes formatos de pantalla. Dependiendo del formato de la fuente de la imagen, algunos ajustes de imagen no están disponibles.

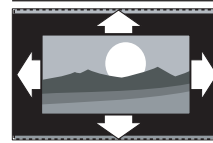

[Automático]: (No para modo PC). Amplía la imagen automáticamente para que se ajuste mejor a la pantalla. Los subtítulos permanecen visibles.

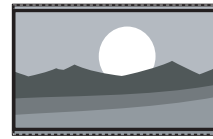

[Super zoom]: (No para modo HD ni PC). Elimina las franjas negras a los costados de las transmisiones en proporción 4:3. Se produce mínima distorsión.

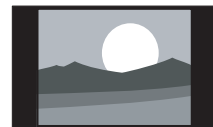

[4:3]: Muestra el formato clásico 4:3.

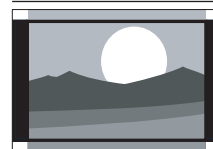

[Ampliar imagen, 14:9]: (No para modo HD ni PC). Aumenta el formato 4:3 a 14:9.

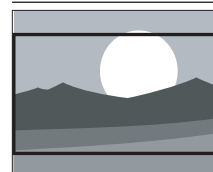

[Ampliar imagen, 16:9]: (No para modo HD ni PC). Aumenta el formato 4:3 a 16:9.

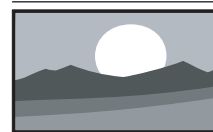

[Pantalla panorámica]: Amplía el formato clásico 4:3 a 16:9.

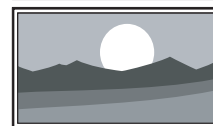

[Sin escala]: Sólo para modo HD y PC, y en los modos seleccionados solamente. Permite el máximo realce. Puede presentarse algo de distorsión debido a los sistemas de la empresa de televisión. Ajuste la resolución de PC a modo pantalla panorámica para obtener los mejores resultados.

Cambie los ajustes de sonido

- 1 Pulse **MENU** en el control remoto y seleccione **[Configuraciones TV] > [Sonido]**.

Menú TV	
Configuraciones TV	Sonido
Imagen	Ecuilizador
Sonido	Balance
	Idioma audio Digital
	Alternar audio
	Mono/Estéreo
	Incredibile surround
	AVL
	Altavoces del televisor

- 2 Pulse ▲ o ► para resaltar un ajuste de sonido y pulse ▼ para seleccionar el ajuste.
- 3 Pulse ▲ o ▼ para realizar el ajuste y pulse **OK** para confirmar el cambio.
- 4 Pulse **MENU** para salir.

Resumen de ajustes de sonido

Los siguientes ajustes de sonido se pueden configurar. Dependiendo de la fuente del sonido, algunos ajustes de sonido no están disponibles.

- **[Ecuador]:** Ajusta las frecuencias de sonido individuales.
- **[Balance]:** Ajusta el balance de los altavoces derecho e izquierdo para adaptarse del mejor modo a la posición de escucha.
- **[Idioma audio Digital]:** Sólo está disponible para los canales digitales, cuando se transmite en varios idiomas. Indica los idiomas de audio disponibles.
- **[Alternar audio]:** Disponible para canales analógicos cuando se transmite un programa de audio principal y uno secundario (SAP). Seleccione el programa de audio principal o secundario.
- **[Mono]/[Estéreo]**
- **[Incredible Surround]:** Selecciona los modos disponibles para sonido surround.
- **[AVL] ([Nivelador automát. de volumen]):** Reduce los cambios repentinos en el volumen, por ejemplo, durante los avisos comerciales o al cambiar de canal. Actívelo o desactívelo.
- **[Altavoces del televisor]:** ajuste en activado o desactivado, o cambie el sonido a un dispositivo compatible con EasyLink. **[HDMI-CEC]** se debe activar en el menú **[Preferencias]** para que el menú **[Altavoces del televisor]** quede disponible.
- **[Nivelador de volumen]:** Equilibra las diferencias de volumen entre los canales o dispositivos conectados. Cambie al dispositivo conectado antes de cambiar el nivelador de volumen.

Usar el modo automático

- 1 Pulse **AUTO MODE** para definir la TV en un ajuste de imagen y de sonido predefinido.
- 2 Pulse ▲ o ▼ para seleccionar uno de los siguientes ajustes:
 - **[Personal]:** los ajustes personalizados que definió en el menú **[Imagen]**.
 - **[Sports]:** ajustes de imagen vívidos y sonido claro para acción.
 - **[Estándar]:** para ver TV normal.
 - **[Cine]:** ajustes de imagen brillante para una experiencia cinematográfica.
 - **[Juego]:** optimizado para PC, consolas de juegos y videoconsolas.
 - **[Ahorro de Energía]:** configuración ecológica para bajo consumo de energía.

Crear y usar listas de canales favoritos

Puede crear listas de sus canales de TV de modo que pueda encontrar fácilmente esos canales.

Seleccione una lista de canales favoritos

- 1 Pulse la tecla **FAVORITOS** en el control remoto.

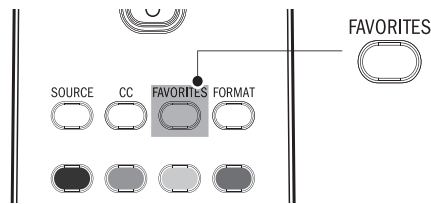

↳ Aparecen sus listas de canales favoritos.

- 2 Pulse ▲ o ▼ para resaltar una lista, y pulse **OK** para seleccionarla.

Cree o edite una lista de canales favoritos

- 1 Pulse la tecla **FAVORITOS** en el control remoto para que aparezcan sus listas de canales favoritos.
- 2 Pulse ▲ o ▼ para resaltar una lista, y pulse **OK** para seleccionarla.
- 3 Pulse el botón verde de nuevo para acceder al modo **Editar**.
 - ↳ Aparece una lista de canales.
- 4 Pulse ▲ o ▼ para resaltar un canal.
- 5 Pulse **OK** para seleccionar o anular la selección del canal resaltado.
 - ↳ Este canal se agrega o se elimina de la lista de canales favoritos.
- 6 Vuelva a pulsar el botón verde para salir.

Cambiar a uno de los canales de una lista

- 1 Pulse **OK** en el control remoto para mostrar la última lista que seleccionó.
- 2 Pulse ▲ o ▼ para resaltar un canal.
- 3 Pulse **OK** para seleccionar el canal.
 - ↳ La TV cambia a ese canal.

Consejo

- Pulse **CH+/-** para seleccionar canales en una lista o presione las teclas numéricas para seleccionar canales que no estén en una lista.

Programe el reloj

Puede ajustar la hora en la TV y programarla para que se apague a una hora específica.

Programe la hora automáticamente

Algunos canales digitales transmiten la hora. Para estos canales, puede ajustar la hora automáticamente y elegir el canal desde el cual se obtendrá la hora.

- 1 Pulse **MENU** en el control remoto y seleccione **[Instalación] > [Reloj] > [Modo reloj automático]**.

- 2 Seleccione **[Automático]** y pulse **◀** para confirmar su opción.

Menú TV Instalación	
Reloj	Modo reloj automático
Modo reloj automático	Manual
Canal reloj automático	Automático
Huso horario	
Horario de verano	

- 3 (Opcional) Seleccione el canal del cual la TV debe tomar la hora.
- Pulse **▲** y **▶** para entrar al menú para **[Canal reloj automático]**.
 - Pulse **▲** o **▼** para resaltar un canal.
 - Pulse **◀** para confirmar su opción.
- 4 (Opcional) Seleccione el huso horario.
- Pulse **▲** y **▶** para entrar al menú para **[Huso horario]**.
 - Pulse **▲** o **▼** para resaltar el huso horario.
 - Pulse **◀** para confirmar su opción.
- 5 (Opcional) Programe el horario de verano.
- Pulse **▲** y **▶** para entrar al menú para **[Horario de verano]**.
 - Pulse **▲** o **▼** para resaltar **[Automático]** o **[Apagado]**.
 - Pulse **◀** para confirmar su opción.
- 6 Pulse **MENU** para salir.

Programe la hora manualmente

- 1 Pulse **MENU** en el control remoto y seleccione **[Instalación] > [Reloj] > [Modo reloj automático]**.
- 2 Seleccione **[Manual]** y pulse **◀** para confirmar su opción.

Menú TV Instalación	
Reloj	Modo reloj automático
Modo reloj automático	Manual
Hora	Automático
Día	

- 3 Pulse **▼** para seleccionar **[Hora]** y luego pulse **▶** para ajustar la hora. Use el formato HH:MM. Seleccione **[AM]/[PM]** para mañana o tarde.
- 4 Pulse **OK** para confirmar su opción.
- 5 Pulse **▼** y **▶** para entrar al menú para **[Día]**.
- 6 Pulse **▲** o **▼** para seleccionar el día.
- 7 Pulse **OK** para confirmar su opción.
- 8 Pulse **MENU** para salir.

Programar el temporizador

El temporizador cambia la TV a modo en espera luego de un período predefinido. De todas maneras, puede apagar la TV antes o restablecer el temporizador durante la cuenta atrás.

Pulse **SLEEP** repetidamente para seleccionar un valor entre 0 y 180 minutos. Por ejemplo, si selecciona 90 la TV entra al modo de espera en 90 minutos.



Consejo

- Para desactivar el temporizador, seleccione 0 minutos.

Usar control infantil y niveles de bloqueo

Puede evitar que los niños vean ciertos programas o canales bloqueando los controles de la TV y usando clasificaciones.

Configure o cambie el PIN

- 1 Pulse **MENU** en el control remoto y seleccione **[Opciones] > [Cambiar código]**.
- 2 Ingrese su PIN de 4 dígitos con las teclas numéricas del control remoto.
 - Si tiene un código, ingréselo.
 - Si no lo tiene o si lo ha olvidado, ingrese 0711.
 - Se le solicitará que ingrese nuevamente el PIN.
- 3 Introduzca nuevamente su PIN para confirmar.
 - ↳ Aparece un mensaje para confirmar que el PIN se ha cambiado.
- 4 Pulse **MENU** para salir.

Bloquee la TV

Esta sección describe cómo bloquear todos los canales de la TV. A la hora especificada, la pantalla se queda en blanco y el audio se silencia.

- 1 Asegúrese de que el reloj esté ajustado en la hora actual (see 'Programe el reloj' on page 15).
- 2 Pulse **MENU** en el control remoto y seleccione **[Opciones] > [Bloqueo infantil] > [Bloquear después]**.
- 3 Introduzca su PIN (see 'Configure o cambie el PIN' on page 16).
- 4 Pulse **▶** para seleccionar **[Temporizador]**.

Menú TV Opciones Bloqueo infantil	
Bloquear después	Temporizador
Temporizador	Apagado
Temporizador	Encendido

- Pulse ▼ para seleccionar **[Encendido]** y activar la función **[Bloquear después]**. Seleccione **[Apagado]** para desactivar la función.
- Pulse ◀ para confirmar su opción.
- Pulse ▼ para seleccionar **[Hora]** y presione ▶ para ajustar la hora. Use el formato HH:MM y seleccione **[AM]/[PM]** para la mañana o la tarde.
- Pulse OK para confirmar la hora.
- Pulse MENU para salir.
- Apague la TV y enciéndala nuevamente.

Bloquee un canal

Esta sección describe cómo bloquear canales específicos. Los canales se podrán seleccionar, pero la pantalla quedará en blanco y el audio estará silenciado.

- Asegúrese de que el reloj esté ajustado en la hora actual (see 'Programa el reloj' on page 15).
- Pulse MENU en el control remoto y seleccione **[Opciones]** > **[Bloqueo infantil]** > **[Bloqueo de canales]**.
- Introduzca su PIN (see 'Configure o cambie el PIN' on page 16).

Menú TV Opciones	
Bloqueo infantil	Bloqueo de canales
Bloquear después	<input type="checkbox"/> Canal 1 Deportes
Bloqueo de canales	<input type="checkbox"/> Canal 2 Noticias
Niveles bloqueo TV	<input type="checkbox"/> Canal 3 Cine
Películas prohibidas	<input type="checkbox"/> Canal 4
Bloqueo Inglés Canadiense	<input type="checkbox"/> Canal 5
Bloqueo Francés Canadiense	<input type="checkbox"/> Canal 6
Clasificación regional	<input type="checkbox"/> Canal 7

- Pulse ▲ o ▼ y luego OK para bloquear uno o más canales o fuentes externas.
- Cada canal tiene un gráfico de cuadro que indica si está bloqueado:
 - Si el cuadro tiene una X, indica que el canal está bloqueado
 - Si está vacío, indica que el canal no está bloqueado.
- Pulse MENU para salir.

Use los niveles de bloqueo de TV

La TV está equipada con un chip antiviolencia que permite controlar el acceso a programas individuales según su clasificación de edad y de contenido. La empresa de televisión o el proveedor del programa envían los datos sobre el contenido del programa.

Si recibe canales a través de un codificador de señales o de cable conectado mediante HDMI, no puede usar el bloqueo por clasificación de TV. El decodificador de señales o de cable debe estar conectado mediante conectores de RF o AV.

- Pulse MENU en el control remoto y seleccione **[Opciones]** > **[Bloqueo infantil]** > **[Niveles bloqueo TV]**.
- Introduzca su PIN (see 'Configure o cambie el PIN' on page 16).
- Pulse ▲ o ▼ y luego OK para bloquear o desbloquear una o más clasificaciones.

Cada clasificación tiene un gráfico de cuadro que indica si los programas que poseen dicha clasificación están bloqueados:

 - Si el cuadro tiene una X indica que todos los elementos de la lista de clasificación de contenido están bloqueados.
 - Un cuadro vacío indica que no hay elementos bloqueados en el contenido de la lista de clasificaciones.
 - Un cuadro con / indica que se ha anulado la selección de algunas clasificaciones de contenido. Por ejemplo, para la clasificación TV-14, puede anular la selección de una o más de las siguientes clasificaciones de contenido: **[(D) Diálogo]**, **[(L) Idioma]**, **[(S) Sexo]** o **[(V) Violencia]**.

Menú TV Opciones Bloqueo infantil	
Niveles bloqueo TV	TV-14
<input type="checkbox"/> Todos	<input type="checkbox"/> (D)Diálogo
<input type="checkbox"/> Ninguno	<input checked="" type="checkbox"/> (L)Idioma
<input type="checkbox"/> TV-Y	<input checked="" type="checkbox"/> (S)Sexo
<input type="checkbox"/> TV-Y7	<input checked="" type="checkbox"/> (V)Violencia
<input type="checkbox"/> TV-G	
<input type="checkbox"/> TV-PG	
<input checked="" type="checkbox"/> TV14	
<input checked="" type="checkbox"/> TV-MA	

Cuando selecciona **[Todo]**, todos los elementos de la lista de clasificación se bloquean.

Cuando seleccione **[Ninguno]**, quedarán bloqueados los programas sin clasificación y los programas con una clasificación de Ninguno.

Cuando bloquea una clasificación, todas las clasificaciones de las categorías de edad inferiores se bloquean automáticamente.

- Pulse MENU para salir.

Resumen de niveles de bloqueo de TV

Clasificación de edad	Clasificación de contenido
Todos	Ninguno
Ninguno	Ninguno
TV-Y: adecuado para niños de todas las edades, con temas y elementos dirigidos a niños de 2 a 6 años.	Ninguno
TV-Y7: programas diseñados para niños de 7 años o más.	[(FV) Fantasía Violencia]
TV-G: programas aptos para todas las edades. Estos programas contienen poca violencia o no la contienen, sin lenguaje subido de tono y pocos o ningún diálogo o situación de índole sexual.	Ninguno
TV-PG: programas que contienen elementos que algunos padres pueden considerar inapropiados para niños menores y que pueden necesitar de la orientación de un adulto. Estos programas pueden contener violencia, diálogos o situaciones de índole sexual y lenguaje subido de tono en un nivel moderado.	[(D) Diálogo] [(L) Idioma] [(S) Sexo] [(V) Violencia]
TV-14: programas que contienen elementos que pueden ser inapropiados para menores de 14 años. Estos programas incluyen uno o más de los siguientes contenidos: violencia intensa, situaciones sexuales intensas, diálogos sugerentes y lenguaje ofensivo.	[(D) Diálogo] [(L) Idioma] [(S) Sexo] [(V) Violencia]
TV-MA: programas dirigidos a adultos que pueden ser inapropiados para menores de 17 años. Estos programas pueden contener violencia gráfica, actividad sexual explícita y/o lenguaje obsceno o indecente.	[(L) Idioma] [(S) Sexo] [(V) Violencia]

Use el bloqueo de películas prohibidas

Puede controlar la visualización de películas según su clasificación de la Asociación Cinematográfica de Estados Unidos (MPAA).

- 1 Pulse **MENU** en el control remoto y seleccione **[Opciones]** > **[Bloqueo infantil]**.
- 2 Seleccione uno de los menús de bloqueo de películas prohibidas.
 - En Estados Unidos, seleccione **[Películas prohibidas]**.
 - En Canadá, seleccione **[Bloqueo inglés canadiense]** o **[Bloqueo francés canadiense]**.
- 3 Introduzca su PIN (see 'Configure o cambie el PIN' on page 16).
 - ↳ La siguiente pantalla muestra la clasificación en **[Películas prohibidas]**.

Menú TV Opciones	
Bloqueo infantil	Películas prohibidas
Bloquear después	<input type="checkbox"/> Todo
Bloqueo de canales	<input type="checkbox"/> NR
Niveles bloqueo TV	<input type="checkbox"/> G
Películas prohibidas	<input type="checkbox"/> PG
Bloqueo Inglés Canadiense	<input type="checkbox"/> PG-13
Bloqueo Francés Canadiense	<input type="checkbox"/> R
Clasificación regional	<input type="checkbox"/> NC-17
	<input type="checkbox"/> X

- 4 Pulse **▲** o **▼** y luego **OK** para bloquear o desbloquear una o más clasificaciones. Cada clasificación tiene un gráfico de cuadro que indica si los programas que poseen dicha clasificación están bloqueados:
 - Un cuadro con una X indica que todos los elementos de la clasificación están bloqueados.
 - Un cuadro vacío indica que no hay elementos en la clasificación que estén bloqueados. Cuando bloquea una clasificación de película, todos los elementos para edades bajo la clasificación de películas se bloquean automáticamente.
- 5 Pulse **MENU** para salir.

Use el bloqueo de clasificación regional

Puede controlar el acceso a programas digitales según las clasificaciones regionales descargadas. Antes de descargar una tabla de clasificación, asegúrese de que se transmitan clasificaciones regionales.

- 1 Pulse **MENU** en el control remoto y seleccione **[Instalación]** > **[Preferencias]** > **[Tabla de cuotas descargada]**.

Menú TV Instalación	
Preferencias	Tabla de cuotas descargada
Ubicación	Apagado
Enseñar alarmas de emergencia	Encendido
Tabla de cuotas descargada	

- 2 Pulse **▲** o **▼** para seleccionar **[Encendido]** y presione **◀** para confirmar su opción. Si selecciona Apagado, elige no descargar la tabla de clasificación regional y no podrá usar el bloqueo de clasificación regional.

- 3 Pulse ◀ para volver al menú TV y seleccione [Opciones] > [Bloqueo infantil] > [Clasificación regional].

Menú TV Opciones	
Bloqueo infantil	Clasificación regional
Bloquear después	
Bloqueo de canales	Introduzca su código.
Niveles bloqueo TV	
Películas prohibidas	
Bloqueo Inglés Canadiense	
Bloqueo Francés Canadiense	
Clasificación regional	

- 4 Introduzca su PIN (see 'Configure o cambie el PIN' on page 16).
- 5 Pulse ▲ o ▼ y luego OK para bloquear o desbloquear una o más clasificaciones. Cada clasificación tiene un gráfico de cuadro que indica si está bloqueada:
- Si el cuadro tiene una X, indica que la clasificación está bloqueada.
 - Si está vacío, indica que la clasificación no está bloqueada.
- 6 Pulse MENU para salir.

Resumen de clasificaciones de películas de EE.UU.

Clasificación	Descripción
Todos	Todos los elementos de la lista de clasificación están bloqueados.
NR	Sin clasificación.
G	Películas con contenido moderado, adecuadas para todas las edades.
PG	Películas para las cuales se sugiere supervisión de los padres. Pueden contener algunas escenas subidas de tono o violentas, o algo de lenguaje indecente.
PG -13	Películas para las que se sugiere supervisión de los padres para niños menores de 13 años.
R	Restringidas. Estas películas generalmente contienen escenas de sexo ofensivas o lenguaje vulgar y pueden ser inapropiadas para menores de 17 años. Se requiere del permiso u orientación de los padres.
NC-17	Aún con permiso de los padres, se prohíbe para menores de 17 años. Sexo, violencia o lenguaje vulgar más ofensivos.
X	Películas centradas generalmente en sexo, violencia o lenguaje inadecuado. También se las conoce como pornografía.

Resumen de clasificaciones de películas de Canadá

Clasificación	Descripción
Todos	Todos los elementos de la lista de clasificación están bloqueados.
C	Programación adecuada para niños menores de 8 años. No está permitida la irreverencia o el contenido sexual de ningún nivel. Mínima violencia cómica.
C8+	Adecuadas para niños de 8 años y más. Están permitidos la violencia de baja intensidad y el terror de fantasía.
G	Películas con contenido moderado, adecuadas para todas las edades.
PG	Películas para las cuales se sugiere supervisión de los padres. Pueden contener algunas escenas subidas de tono o violentas, o algo de lenguaje indecente.
14+	Programación dirigida a niños de 14 años o más. Pueden contener escenas de violencia intensa, fuerte irreverencia y representaciones de actividad sexual dentro del contexto de una historia.
18+	Programación dirigida a espectadores 18 años o más. Pueden contener violencia intensa, lenguaje subido de tono y actividad sexual.

Resumen de clasificaciones de películas en francés de Canadá

Clasificación	Descripción
Todos	Todos los elementos de la lista de clasificación están bloqueados.
G	Adecuadas para todas las edades, con poca o ninguna violencia y poco o ningún contenido sexual.
8 ans+	Películas adecuadas para niños de 8 años o más, que pueden contener un poco de violencia, algo de lenguaje grosero, o poco o ningún contenido sexual.
13 ans+	Películas adecuadas para niños de 13 años o más, con violencia, situaciones sexuales y lenguaje subido de tono en un nivel moderado. A los menores de 13 años debe acompañarlos un adulto.
16 ans+	Películas adecuadas para niños de 16 años o más, con violencia intensa, lenguaje subido de tono y fuerte contenido sexual.
18 ans+	Sólo para adultos, con violencia extrema y contenido sexual gráfico o pornografía.

Ver subtítulos

Este servicio de subtítulos muestra el texto CC-, T- y CS- transmitido. Este texto de los subtítulos podrá visualizarse de forma permanente, o sólo cuando esté activado el silenciador.

Nota

- Esta TV proporciona visualización de subtítulos de televisión que cumplen con la norma EIA-608 y la Sección 15.119 de las reglas de la FCC.
- Si conecta su decodificador de señales a través de la entrada HDMI o de video componente, no puede seleccionar los subtítulos a través de la TV. Sólo podrá seleccionarlos a través del decodificador de señales.
- Los subtítulos no siempre usan ortografía y gramática correctas.
- No todos los programas de TV y comerciales de productos incluyen información de subtítulos. Consulte las listas de programas de TV de su área para conocer los canales de TV y los horarios en que se transmiten programas con subtítulos. Los programas con subtítulos por lo general se indican en las listas de TV con marcas de servicio como "CC".

Subtítulos

Los subtítulos corresponden a una tecnología de ayuda que permite a las personas con problemas auditivos acceder a la programación de televisión. Los subtítulos muestran la parte del audio de la programación como texto superpuesto sobre el video.

Vea los subtítulos

- 1 Pulse **MENU** en el control remoto y seleccione **[Opciones]** > **[Ajustes Subtít.]** > **[Subtítulos]**.
- 2 Pulse **▲** o **▼** para seleccionar **[Encendido]**, **[Apagado]** o **[Pantalla sin sonido]** y pulse **◀** para confirmar su opción.
- 3 Pulse **MENU** para salir.

Seleccione servicios de subtítulos

- 1 Active los subtítulos (see 'Vea los subtítulos' on page 20).
- 2 Seleccione un servicio de subtítulos para canales analógicos:
 - Pulse **MENU** en el control remoto y seleccione **[Opciones]** > **[Ajustes para Subtítulos]** > **[Servicio de subtítulos]**.
 - Pulse **▶**, entonces pulse **▲** o **▼** para seleccionar uno de los servicios de subtítulos indicados y **◀** para confirmar su opción.

Nota

- No todos los servicios de subtítulos se usan a través de un canal de TV durante la transmisión de un programa con subtítulos.

- 3 Seleccione un servicio de subtítulos para canales digitales:
 - Pulse **▼** y **▶** para entrar al menú para **[Servicio de Subtítulos Digitales]**.
 - Pulse **▲** o **▼** para seleccionar uno de los servicios de subtítulos indicados y **◀** para confirmar su opción.
- 4 Pulse **MENU** para salir.

Resumen de servicios de subtítulos

Servicio	Descripción
CC-1, CC-2, CC-3 y CC-4	En la pantalla aparecen diálogos y descripciones de las acciones del programa de TV con subtítulos. Generalmente CC1 es el más utilizado. CC 2 puede utilizarse para idiomas alternativos si se transmiten.
T-1, T-2, T-3 y T-4	Se usan a menudo para la guía de canales, horarios, información de tablero de anuncios para programas con subtítulos, noticias, información sobre el clima o informes de la bolsa de valores.
CS-1, CS-2, CS-3, CS-4, CS-5 y CS-6	El servicio 1 está designado como servicio de subtítulos principal. Este servicio contiene subtítulos textuales o semi textuales del idioma principal que se habla en el audio del programa anexo. El servicio 2 está diseñado como el servicio de idioma secundario. Este servicio contiene subtítulos en un idioma secundario que son traducciones de los subtítulos del servicio de subtítulos principal. Los otros subcanales de servicio no están preasignados. El uso de los demás canales de servicio queda a criterio del proveedor individual de subtítulos.

Seleccione cómo aparecen los subtítulos digitales

Puede elegir el tamaño, la fuente, el color; el fondo y otras características del texto del subtítulo.

- 1 Pulse **MENU** en el control remoto y seleccione **[Opciones]** > **[Ajustes Subtít.]** > **[Opciones de Subtítulos Digitales]**.
- 2 Pulse **▲** o **▼** para resaltar una opción para subtítulos digitales, y pulse **▶** para seleccionar la opción.
- 3 Pulse **▶**, entonces pulse **▲** o **▼** para resaltar una configuración para la opción, y pulse **◀** para confirmar su opción.
- 4 Pulse **MENU** para salir.

Dificultades al ver subtítulos en la programación de DTV

Si tiene dificultades al ver los subtítulos en la programación de DTV, incluido HDTV, recibidos desde el proveedor de televisión suscrito, debe:

- consultar la información y los manuales/guías de cualquier consumidor sobre subtítulos electrónicos para programación de DTV proporcionada por su proveedor de televisión suscrito;
 - asegurarse de que la función de subtítulos de su decodificador de señales, si corresponde, esté encendido; y,
 - asegurarse de que la función de subtítulos en su DTV esté activada.
- Si aún no puede ver los subtítulos en la programación de DTV, debe ponerse en contacto con el proveedor de televisión para obtener ayuda.

Usar la TV como monitor de PC

Use un cable HDMI-DVI o un adaptador HDMI-DVI para conectar una PC a su TV. Para el sonido, agregue un cable de audio con un mini enchufe estéreo.

Precaución

- Antes de conectar el PC, ajuste la frecuencia de actualización del monitor del PC a 60 Hz.

Resoluciones de pantalla admitidas

Las siguientes resoluciones de pantalla se admiten en el modo de PC:

Resolución	Tasa de actualización
640 x 480	60 Hz
800 x 600	60 Hz
1024 x 768	60 Hz
1280 x 768	60 Hz
1280 x 1024	60 Hz
1360 x 768	60 Hz
1920 x 1080*	60 Hz

*Sólo en los modelos seleccionados

Si es necesario, ajuste la posición de la imagen en el centro de la pantalla con los botones de cursor:

Active HDMI-CEC

- 1 Pulse **MENU** en el control remoto.
- 2 Seleccione **[Instalación] > [Preferencias] > [HDMI-CEC]**.
- 3 Pulse **▲** o **▼** para seleccionar **[Encendido]**.

Nota

- Seleccione **[Apagado]** para desactivar esta función.

[HDMI-CEC] se debe activar en el menú **[Preferencias]** para que el menú **[Altavoces del televisor]** quede disponible.

7 Instalar canales

La primera vez que configura la TV, se le solicita que seleccione un idioma de menú y que instale los canales de TV y radio digital (si están disponibles). Este capítulo proporciona instrucciones sobre cómo reinstalar y sintonizar los canales.

Seleccionar el idioma del menú

- 1 Pulse **MENU** en el control remoto y seleccione **[Instalación]** > **[Idioma]**.

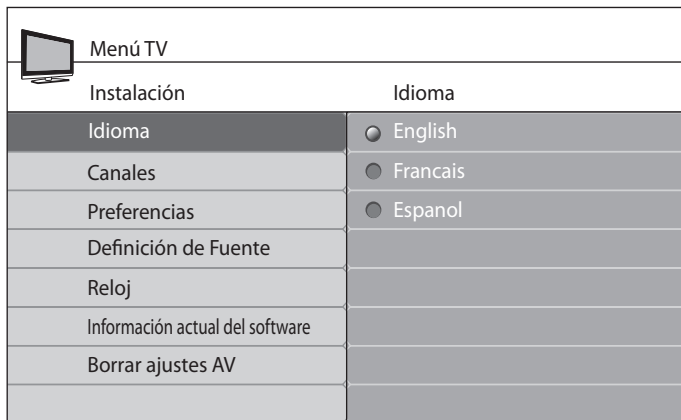

- 2 Seleccione un idioma y pulse **OK** para confirmar su opción.
- 3 Pulse **◀** para volver al menú **[Instalación]**.
- 4 Pulse **MENU** para salir.

Configurar la ubicación como casa

Puede definir la ubicación de la TV en **casa** o **tienda**. Elija **casa** de modo que pueda cambiar el ajuste predefinido de imagen y sonido.

- 1 Pulse **MENU** en el control remoto y seleccione **[Instalación]** > **[Preferencias]** > **[Ubicación]**.
- 2 Seleccione **[Casa]** y pulse **OK** para confirmar su opción.
- 3 Pulse **◀** para volver al menú **[Instalación]**.
- 4 Pulse **MENU** para salir.

Instalar canales automáticamente

Antes de instalar los canales, asegúrese de estar registrado con su proveedor de TV por cable y de que el equipo esté conectado correctamente.

- 1 Pulse **MENU** en el control remoto y seleccione **[Instalación]** > **[Canales]** > **[Sintonización automática]** > **[Iniciar ahora]**.

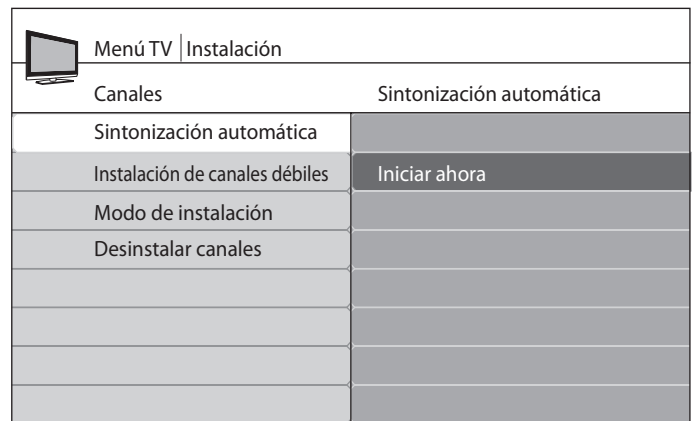

- 2 Pulse **OK** para comenzar la instalación.
 - Si ejecuta **[Sintonización automática]** en canales bloqueados, deberá ingresar su código PIN.
 - Si olvidó su PIN, restablézcalo (see 'Configure o cambie el PIN' on page 16).
- 3 Seleccione **[Cable]** o **[Antena]** y pulse **OK**.
- 4 Pulse **MENU** para salir.

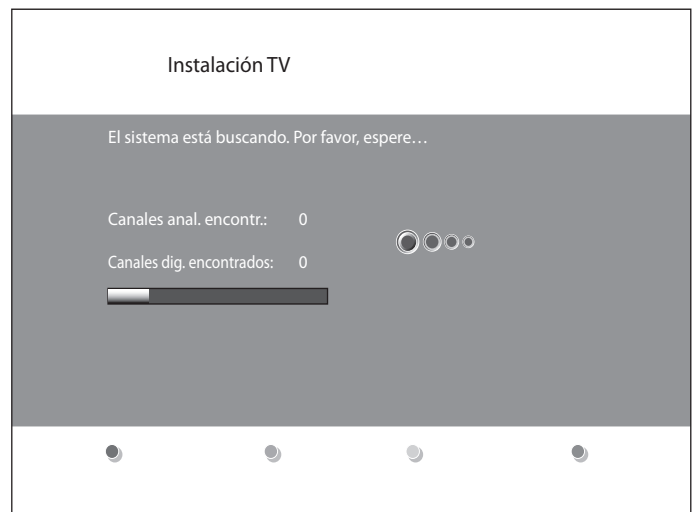

- Cuando está seleccionado **[Antena]**, la TV detecta señales de la antena. Esto busca canales NTSC y ATSC disponibles en su área.
- Cuando está seleccionado **[Cable]**, la TV detecta señales de cable. Esto busca canales NTSC, ATSC y canales modulados QAM disponibles en su área.
- Cuando finalice, aparecerá este mensaje **[Búsqueda de canales completada.]**.

- 4 Siga las instrucciones en pantalla para terminar la instalación.

Optimice la calidad de la señal de la antena

Puede optimizar la calidad de la señal sintonizando canales ATSC con señales débiles y ajustando la antena.

- 1 Pulse **MENU** en el control remoto y seleccione el modo **[Instalación]** > **[Canales]** > **[Modo de instalación]**.
- 2 Seleccione **[Antena]** y pulse **◀** para confirmar su opción.
- 3 Pulse **▲** y **▶** para ingresar **[Instalación de canales débiles]**.

- 4 Resalte un canal de la lista de canales de TV y pulse el botón de color Verde del control remoto.
↳ Aparece la intensidad de la señal para el canal.
- 5 Ajuste la antena para aumentar al máximo la intensidad de la señal.
- 6 Pulse **MENU** para salir.

Desinstalar y volver a instalar canales

Cuando desinstale un canal, quítelo de la lista de canales almacenados. Los canales desinstalados no se vuelven a instalar durante una actualización de instalación.

- 1 Pulse **MENU** en el control remoto y seleccione **[Instalación] > [Canales] > [Desinstalar canales]**.

Menú TV Instalación	
Canales	Desinstalar canales
Sintonización automática	<input type="checkbox"/> 52
Instalación de canales débiles	<input type="checkbox"/> 53
Modo de instalación	<input checked="" type="checkbox"/> 54
Desinstalar canales	<input type="checkbox"/> 55
	<input type="checkbox"/> 56
	<input type="checkbox"/> 57
	<input type="checkbox"/> 58
	<input type="checkbox"/> 59

- 2 Pulse **▶** para ingresar a la lista de canales almacenados.
- 3 Pulse **▲** o **▼** para seleccionar el canal que desea desinstalar y pulse la tecla verde del control remoto.
- 4 El canal está eliminado de la lista de canales. Vuelva a pulsar la tecla Verde para volver a instalar el canal.
- 5 Pulse **MENU** para salir.

Restaurar los ajustes a los valores de fábrica

Cuando vuelve los ajustes de imagen y sonido a sus valores predeterminados, los ajustes de la instalación del canal no se ven afectados.

- 1 Pulse **MENU** en el control remoto y seleccione **[Instalación] > [Borrar ajustes AV]**.

Menú TV	
Instalación	Borrar ajustes AV
Idioma	
Canales	Iniciar ahora
Preferencias	
Definición de Fuente	
Reloj	
Información actual del software	
Borrar ajustes AV	

- 2 Pulse **▶** para resaltar **[Iniciar ahora]** y pulse **OK** para restablecer los ajustes de imagen y sonido.

- 3 Pulse **MENU** para salir.

Enseñar alarmas de emergencia (EAS)

El estándar SCTE18 define un método de señalización de alarma de emergencia para ser utilizado por sistemas de TV por cable. EAS se puede transmitir a dispositivos digitales, como decodificadores de señales digitales, TV digitales y VCR digitales.

El esquema EAS permite que un operador de cable difunda información relacionada con emergencias y advertencias estatales y locales.

EAS contiene la siguiente información:

- El texto de la alarma de emergencia
- Hora y fecha de inicio
- Hora y fecha de término
- Prioridad

Las EAS con prioridad máxima o alta siempre aparecen en la TV. Sin embargo, puede configurar la TV para que no muestre mensajes de EAS con prioridad media o baja.

Las EAS no son posibles con un explorador USB o con fuentes de video analógicas.

Siempre puede eliminar el mensaje de la pantalla. La pantalla del mensaje se sobrepone a menús y otros mensajes de pantalla.

- 1 Pulse **MENU** en el control remoto y seleccione **[Instalación] > [Preferencias] > [Enseñar alarmas de emergencia]**.

TV menu Instalación	
Preferencias	Enseñar alarmas de emergencia
Ubicación	Siempre
Enseñar alarmas de emergencia	Suprimir baja prioridad
Tabla de cuotas descargada	Suprimir prioridad media/baja

- 2 Resalte una opción:
 - **[Siempre]**: Muestra todos los mensajes de alarmas de emergencia
 - **[Suprimir baja prioridad]**: Muestra todos los mensajes, salvo los mensajes de baja prioridad
 - **[Suprimir prioridad media/baja]**: Muestra sólo los mensajes con prioridad máxima y alta
- 3 Pulse **◀** para confirmar su opción.
- 4 Pulse **MENU** para salir.

8 Actualizar el software de la TV

Magnavox continuamente intenta mejorar sus productos, por lo que recomendamos enfáticamente que actualice el software de la TV cuando haya actualizaciones disponibles.

Puede obtener nuevo software con el distribuidor o descargarlo del sitio Web www.magnavox.com/support. Use el número del tipo de la TV (por ejemplo, 47MF439B) para encontrar información.

Comprobar su versión actual de software

- 1 Pulse **MENU** en el control remoto y seleccione **[Instalación] > [Vers. actual software]**.
↳ Aparece la versión y la descripción del software actualmente instalado en su TV.

 Menú TV	
Instalación	
Idioma	Versión: xxxxx
Canales	
Preferencias	
Definición de Fuente	
Reloj	
Información actual del software	
Borrar ajustes AV	

Prepararse para la actualización de software

Necesita el siguiente equipo:

- Un PC que pueda explorar en Internet.
- Una utilidad de archivo que admita formato ZIP (por ejemplo, WinZip para Windows o Stuffit para Mac OS).
- Un memory stick USB.

Nota

- Sólo se admiten memorias portátiles formateadas FAT/DOS.
- Puede obtener el nuevo software en el distribuidor o descargarlo del sitio Web www.magnavox.com/support.
- Use sólo actualizaciones de software que se encuentren en el sitio Web.

Advertencia

- No retire el dispositivo USB durante la actualización de software.
- Si ocurre una pérdida de potencia durante la actualización, no retire el dispositivo USB de la TV. La TV continuará la actualización en cuanto vuelva la energía.
- Si intenta actualizar a una versión de software inferior a la actual, aparecerá un mensaje de confirmación. Degrade a un software anterior sólo en caso de que sea realmente necesario.
- Si ocurre un error durante la actualización, vuelva a intentar el procedimiento o comuníquese con el distribuidor.

Descargue el software

- 1 En el PC, abra un explorador Web y vaya a www.magnavox.com/support.
- 2 Busque información y software relacionado con la TV y descargue el último archivo de actualización de software a la PC.
- 3 Descomprima los archivos ZIP.
- 4 Copie el archivo autorun.upg en el directorio raíz del dispositivo USB.

Actualizar software

- 1 Preparar para la actualización de software (see 'Prepararse para la actualización de software' on page 24).
- 2 Conecte el dispositivo USB al puerto USB al costado de la TV.
↳ La TV busca el dispositivo USB para el software actualizado e ingresa automáticamente al modo de actualización.
- 3 Lea las instrucciones en pantalla y confirme que desea continuar con la instalación.
- 4 Cuando termine la actualización de software, retire el dispositivo USB.
- 5 Desconecte la TV de la toma de corriente.
- 6 Vuelva a conectarla.
- 7 Pulse **POWER** en el costado de la TV para encenderla.
↳ La TV se inicia con el nuevo software.

9 Conectar dispositivos

En esta sección se describe cómo conectar distintos dispositivos con diferentes conectores y suplementos; se proporcionan ejemplos en el Inicio rápido.

! Precaución

- Desconecte el cable que va a la red eléctrica antes de conectar los dispositivos.

☰ Nota

- Se pueden utilizar distintos tipos de conectores para conectar un dispositivo a la TV, según la disponibilidad y sus necesidades.

Descripción general de la conexión

Conectores traseros

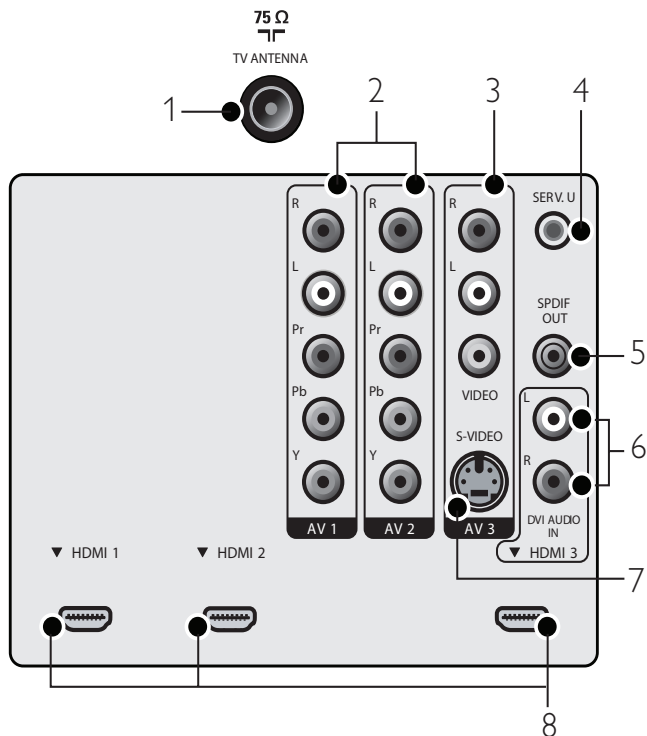

- ① Entrada de señal proveniente de una antena, cable o satélite.
- ② AV1 y AV2: Entrada de video proveniente de dispositivos analógicos como DVD, receptor, consola de juegos, etc. Este conector se usa con la entrada de audio.
- ③ AV3 Video compuesto (atrás): Entrada de video para dispositivos analógicos como DVD, videocámara, consola de juegos, etc. Para usarse con la entrada de audio.
- ④ Para uso sólo por personal de servicio.
- ⑤ SPDIF OUT para salida de audio digital. Para conexión a sistemas de home theatre.
- ⑥ Entrada de audio para HDMI3.

- ⑦ AV3 S-VIDEO (atrás): Conector de entrada de S-Video (lateral) para uso con conectores de audio izquierdo y derecho para videocámara, consola de juegos, etc. Cuando usa la entrada de S-Video (lateral) para señales de video, no usa la entrada de Video compuesto (lateral) para señales de video.
- ⑧ HDMI 1/2/3: Reproductor de discos Blu-ray, receptor digital de alta definición, consola de juegos de alta definición, etc.

Conectores laterales

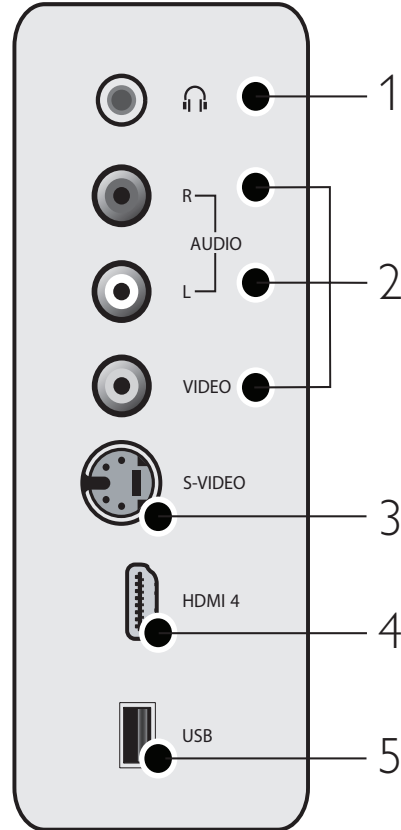

- ① Salida de audio estéreo para audífonos o auriculares.
- ② Video compuesto : Entrada de video para dispositivos analógicos como DVD, videocámara, consola de juegos, etc. Para usarse con la entrada de audio.
- ③ S-Video (lateral) para uso con conectores de audio izquierdo y derecho para videocámara, consola de juegos, etc. Cuando usa la entrada de S-Video (lateral) para señales de video, no usa la entrada de Video compuesto (lateral) para señales de video.
- ④ HDMI (lateral): Reproductor de discos Blu-ray, receptor digital de alta definición, consola de juegos de alta definición, etc.
- ⑤ Conector USB.

Seleccionar la calidad de conexión.

HDMI: la más alta calidad

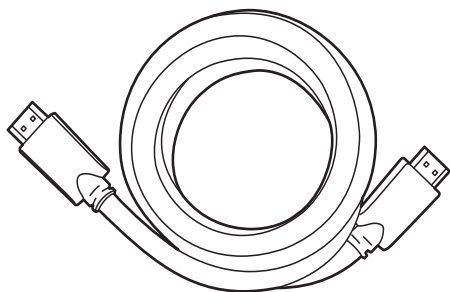

Admite señales de alta definición y entrega imágenes y sonido de la más alta calidad. Las señales de video y de audio se combinan en un cable.

Consejo

- Para conectar una PC sin un conector de HDMI, use un adaptador DVI-HDMI y un cable de audio separado.

Nota

- HDMI admite protección de contenido digital de gran ancho de banda (HDCP, del inglés High-bandwidth Digital Contents Protection). HDCP es una forma de administración de derechos digitales que protege el contenido de alta definición en discos DVD o Blu-ray.

Componente (YPbPr): alta calidad

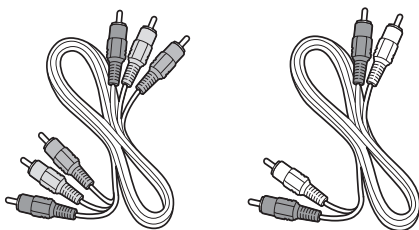

Cable de video componente (rojo/verde/azul) y cable de audio izquierdo y derecho (rojo/blanco)

Admite señales de alta definición, pero entrega calidad de imagen inferior a HDMI. Los cables de componentes combinan un cable de video rojo/verde/azul con un cable de audio izquierdo y derecho rojo/blanco. Haga coincidir los colores de los cables cuando los conecte a la TV.

S-Video: buena calidad

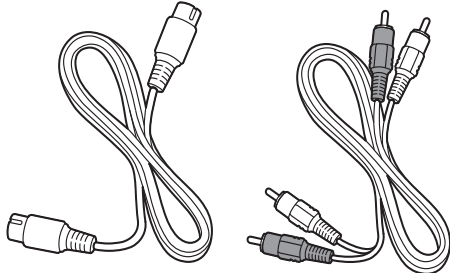

Cable de S-Video y cable de Audio izquierdo y derecho (rojo, blanco)
Para conexiones analógicas. Utilice el cable de S-Video junto con el cable de audio izquierdo y derecho.

Compuesto: calidad básica

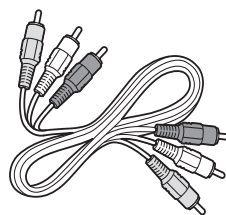

Cable de video/audio compuesto (amarillo/rojo/blanco)

Para conexiones analógicas. Los cables compuestos normalmente combinan un cable de video amarillo con un cable de audio izquierdo y derecho rojo/blanco. Haga coincidir los colores de los cables cuando los conecte a la TV.

Definir las conexiones

Cuando conecte dispositivos, puede etiquetar las conexiones para identificar dónde están conectados.

- 1 Pulse **MENU** en el control remoto y seleccione **[Instalación]** > **[Definición de Fuente]**.

Menú TV	
Instalación	Definición de Fuente
Idioma	AV1
Canales	AV2
Preferencias	AV3
Definición de Fuente	HDMI1
Reloj	HDMI2
Borrar ajustes AV	HDMI3
Actualización de software	HDMI later
	AV later

- 2 Pulse **▶** para ingresar a la lista de conexiones disponibles.
- 3 Pulse **▲** o **▼** para resaltar una conexión de la lista.
- 4 Pulse **▶** para ingresar a la lista de dispositivos para la conexión, y pulse **▲** o **▼** para resaltar un dispositivo.
- 5 Pulse **◀** para confirmar su opción.
- 6 Pulse **MENU** para salir.

Conectar los dispositivos

Esta sección describe cómo conectar una selección de dispositivos con diferentes conectores. Se pueden usar diferentes tipos de conectores para conectar un dispositivo a la TV. Las siguientes secciones sólo describen ejemplos; otras configuraciones también son posibles. Cuando conecte cables de video compuesto o componente, haga coincidir los colores de los cables con los de los conectores de la TV.

Conectar un reproductor/grabador de DVD a través de los conectores compuestos

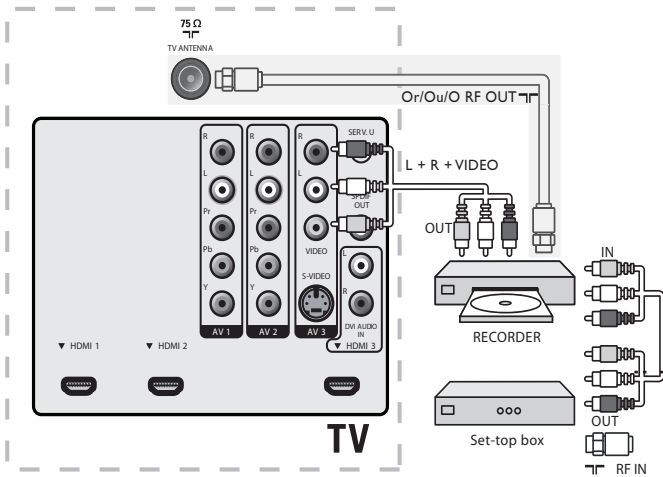

No ubique el grabador demasiado cerca de la pantalla, dado que algunos grabadores son susceptibles a señales.

Conecte un decodificador de señales, un reproductor o grabador de DVD o una consola de juegos mediante HDMI.

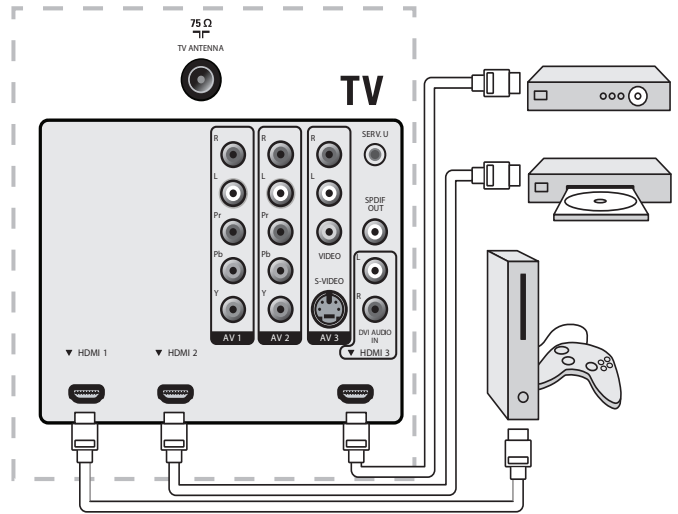

Conecte un reproductor o grabador de DVD mediante conectores HDMI-DVI y conectores de SALIDA DE AUDIO DIGITAL.

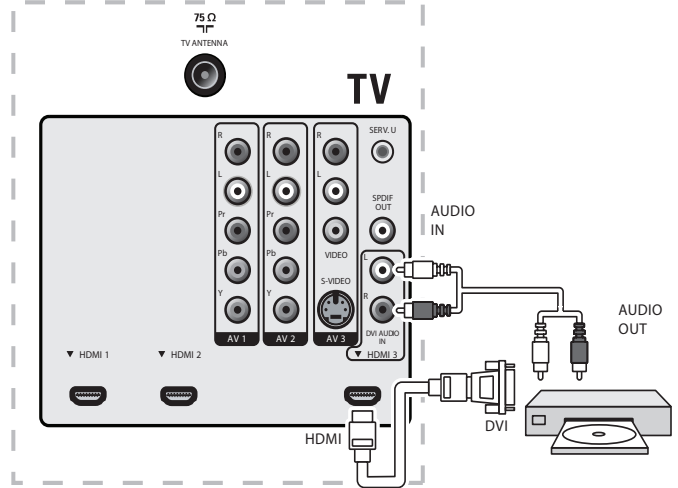

Si el grabador posee un enchufe de video S-VHS: para obtener una mejor calidad de imagen, conecte un cable de S-Video con la entrada de S-Video. Conecte los cables de audio a los enchufes de entrada de audio izquierda y derecha AV3/AV lateral.

Nota

- Cuando use un conector de S-Video, no conecte ningún dispositivo al enchufe de video AV3/AV lateral.

Conecte un decodificador de señales mediante un conector compuesto.

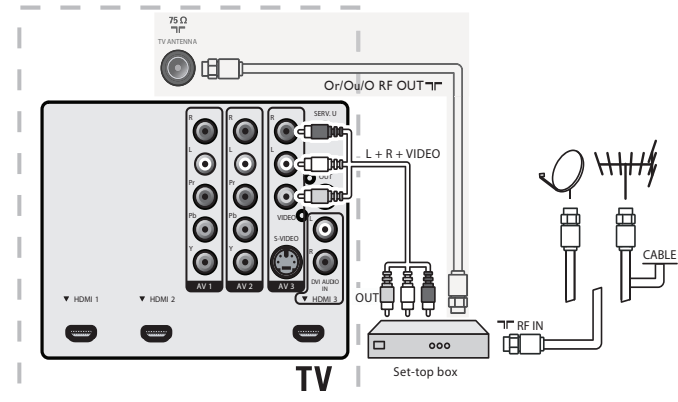

Si usa un equipo monofónico, el altavoz izquierdo emite sonido pero el derecho no. Use un adaptador de mono a estéreo (no incluido) para la reproducción de sonido a través de todos los altavoces internos.

Si su dispositivo posee un enchufe de video S-VHS, mejore la calidad de la imagen de la siguiente manera:

- Conecte un cable de S-Video a la entrada de S-Video de AV3/AV lateral
- Conecte los cables de audio a los enchufes de entrada de audio izquierda y derecha AV3/AV lateral.

Cuando use el conector de S-Video no conecte ningún dispositivo al enchufe de video de AV3 ni a AV lateral.

Si usa un equipo monofónico, sólo el altavoz izquierdo emite sonido. Use un adaptador de mono a estéreo (no incluido) para la reproducción de sonido a través de todos los altavoces internos.

Conecte un reproductor o grabador de DVD mediante conectores de salida de video componente (YPbPr) y de audio analógico.

Los modelos de TV seleccionados pueden exhibir señales de DTV de 1080i, 1080p, 720p y 480p cuando se conectan a un decodificador de señales de DTV. Defina la salida de la caja de cable en 1080i, 1080p, 720p o 480p. Debe haber una señal de DTV disponible en el área.

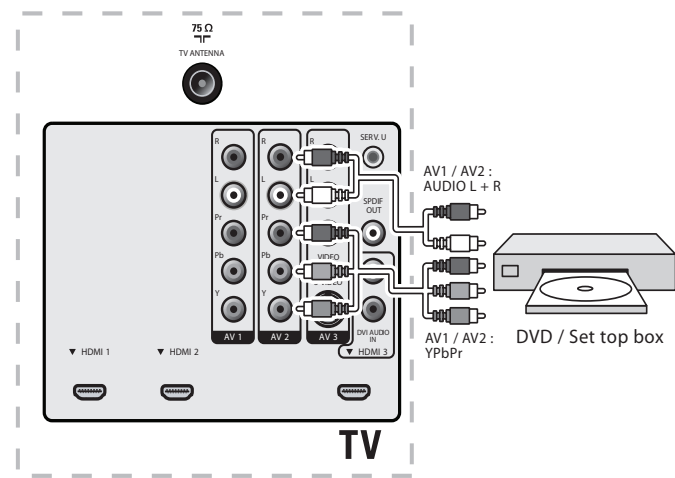

Conectar un PC

Conectar un PC con un conector de S-Video en la parte posterior.

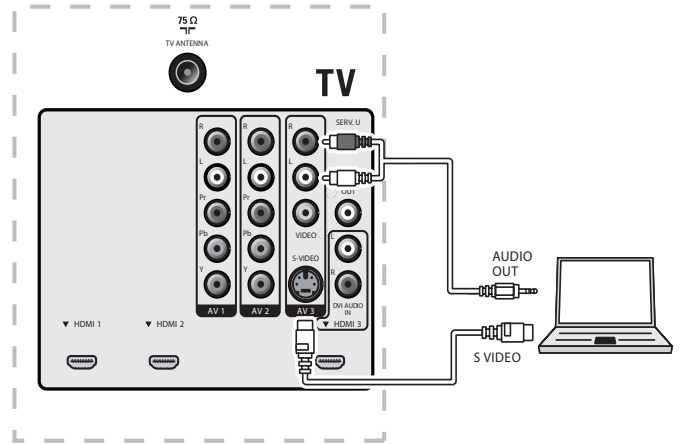

Conectar un PC con un conector de S-Video en la parte lateral.

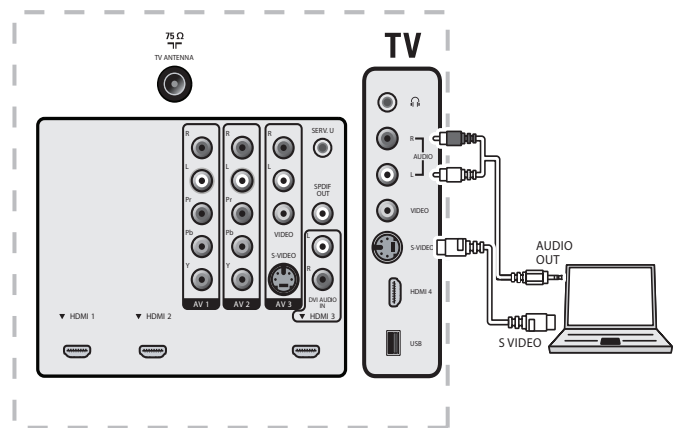

Conectar un PC con un conector DVI.

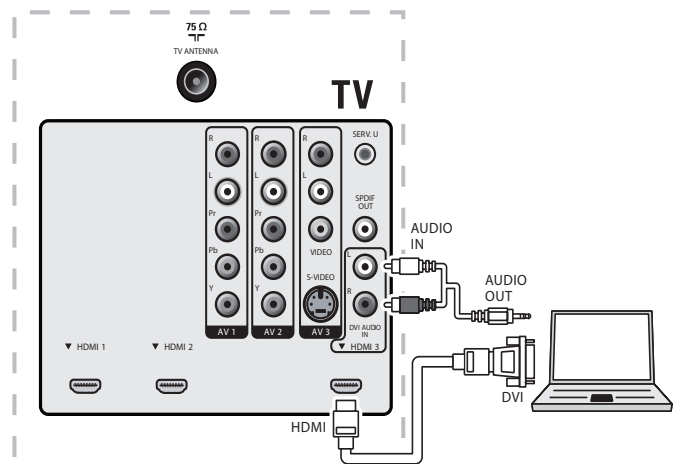

Conectar un PC con un conector HDMI.

Conecte un amplificador para sala de cine residencial digital.

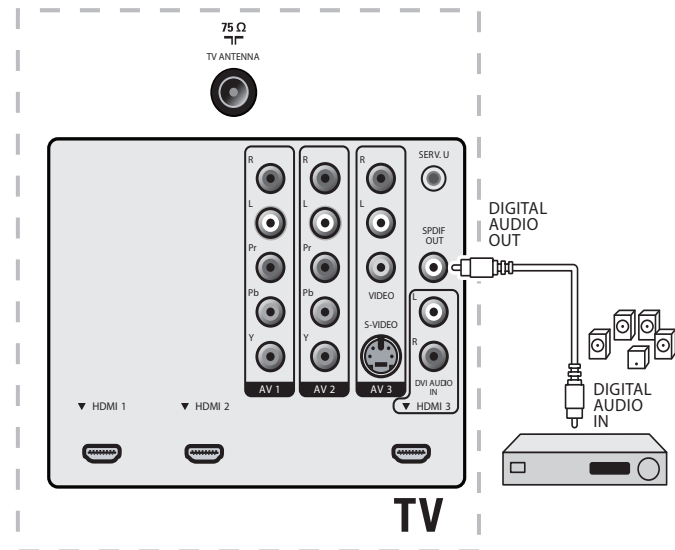

Por motivos legales, la señal de audio digital se puede silenciar para obtener calidades de audio de PCM protegidas de copia en dispositivos accesorios conectados a través de HDMI.

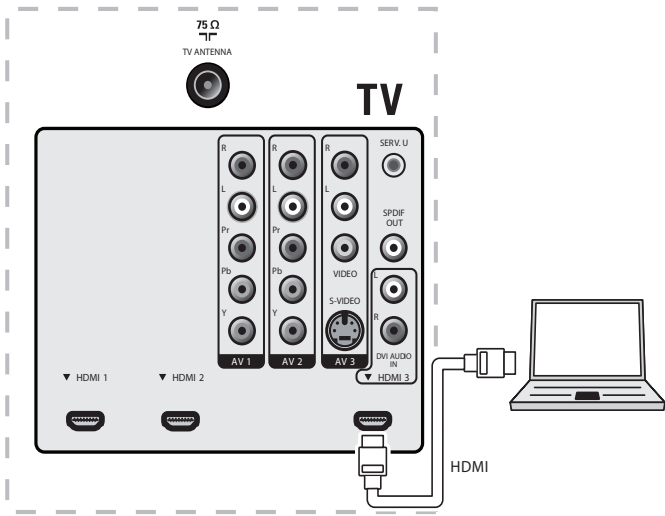

10 Solución de problemas

Problema	Posible causa y solución
No hay energía ni luz indicadora.	La TV no está conectada al suministro eléctrico. Pulse ⏻ en el costado de la TV o en el control remoto. Asegúrese de que el cable de suministro eléctrico esté conectado firmemente al conector de suministro eléctrico de la TV y al tomacorriente de la red eléctrica. Desenchufe el cable de suministro del tomacorriente de la red eléctrica, espere 60 segundos y vuelva a enchufarlo. Conecte la TV a otro tomacorriente de la red eléctrica.
Mensaje de error en la pantalla con la conexión HDMI.	Falla en la autenticación de HDCP. Asegúrese de que el cable HDMI esté certificado. Pulse SOURCE en el control remoto para cambiar a otra fuente y luego vuelva a la fuente HDMI. Reinicie el dispositivo accesorio y la TV. Encienda la TV. Seleccione el canal HDMI. Encienda el dispositivo accesorio. Con la TV y el dispositivo accesorio encendidos, desconecte cualquiera de los extremos del cable HDMI y vuelva a conectarlo.
No se detecta sonido desde el PC.	Se conectó un puerto HDMI incorrecto o un cable de audio no está conectado. Conecte un cable DVI-HDM al puerto HDMI 3 de la TV. Conecte un cable de audio al puerto DVI AUDIO IN de la TV. Pulse SOURCE en el control remoto y seleccione la fuente HDMI 3.
La TV no responde al control remoto.	Las baterías están instaladas en forma incorrecta o les queda poca energía. Asegúrese de que la luz indicadora en la TV destelle cuando pulse los botones del control remoto. Asegúrese de utilizar el control remoto de la TV. Asegúrese de que las baterías estén correctamente insertadas y no sea necesario reemplazarlas. Desenchufe el cable de suministro del tomacorriente de la red eléctrica, espere 60 segundos y vuelva a enchufarlo.
La imagen está distorsionada, estirada o tiene franjas negras en el costado o en la parte superior.	Formato de video de transmisión. Pulse FORMAT en el RC para seleccionar el mejor formato de pantalla. En el caso de algunos dispositivos accesorios, el formato de pantalla se debe definir en el dispositivo accesorio.
La imagen es principalmente roja y verde, o pierde el rojo cuando se conecta a un dispositivo accesorio mediante los cables de componente.	Conexión insegura o incorrecta. Asegúrese de que todas las conexiones se realicen según el código de color. Introduzca completamente los cables de componente presionándolos dentro de los enchufes hembra YPbPr de la TV.

No hay sonido en el altavoz de la TV.	El nivel de volumen está definido en cero; aumente el volumen. El sonido está silenciado; presione MUTE en el control remoto. Están conectados los audífonos; asegúrese de que los audífonos no estén enchufados a la TV. El cable de audio no está conectado; para una conexión AV, asegúrese de que el cable de audio izquierdo y derecho esté conectado según se describe en CD-CnDev-CnDev-HeadInt (Conectar los dispositivos) (see 'Conectar los dispositivos' on page 26). Si usa un cable de componente, asegúrese de no haber cruzado el cable rojo de audio con el cable rojo de video. El ajuste de salida de audio del dispositivo accesorio es incorrecto. Para conexiones HDMI, algunos dispositivos accesorios tienen una configuración de salida de audio HDMI que se debe activar para conexiones de HDMI a HDMI.
Mala calidad de la imagen con una conexión coaxial.	Los canales de definición estándar no son tan claros como los canales de alta definición; conecte los dispositivos a través de cables de componente o HDMI.
No hay imagen o sonido.	No hay imagen o sonido; asegúrese de que seleccionó el canal correcto. Instalación incompleta del canal. Si la TV recibe canales mediante una conexión AV, configure la TV a la entrada de fuente correcta. Si la TV está conectada directamente con la pared mediante una conexión coaxial, vuelva a realizar la instalación automática.

Más información sobre cómo usar la tecnología de ayuda

Para obtener información adicional sobre cómo usar la tecnología de ayuda para explorar el manual, consulte la documentación del software de ayuda o de accesibilidad.

Póngase en contacto con nosotros

Si no puede resolver un problema, consulte las preguntas más frecuentes sobre esta TV en www.magnavox.com/support. Si el problema continúa sin solución, póngase en contacto con el Centro de servicio al cliente en su país.



Advertencia

- No trate de reparar la TV por sí mismo. Esto podría ocasionarle lesiones graves, producir daños irreparables en la TV o anular la garantía.



Nota

- Tenga a mano el modelo y el número de serie de la TV cuando se ponga en contacto con nosotros. Estos números están disponibles en la parte posterior y lateral del televisor, así como en el embalaje.

11 Notas para el uso de dispositivos USB

Problemas de contenido digital

- Sólo se admiten memorias portátiles formateadas (inicializadas) FAT (DOS). Los errores en este formateo pueden ocasionar que el contenido no se pueda leer. Si aparecen dichos problemas, intente volver a formatear la tarjeta. Tenga en cuenta que formatear la tarjeta también elimina todo su contenido (imágenes, música, etc.).
- La longitud del nombre de un archivo o del nombre de un directorio se limita a la especificada por los sistemas de archivos FAT12/16/32.
- Los tiempos de acceso y respuesta del contenido de un dispositivo pueden variar dependiendo del tipo o marca del dispositivo.
- Los tiempos de acceso y respuesta del contenido de un dispositivo disminuyen mientras más archivos dañados o no admitidos haya en el dispositivo.

Problemas con dispositivos de memoria USB

- Los dispositivos conectados al puerto USB de la TV deben cumplir con "clase de almacenamiento masivo". Si el dispositivo (cámara digital, reproductor de MP3, disco duro portátil, etc.) no cumple con la "clase de almacenamiento masivo", el explorador de contenido de la TV no la detectará.
- Los siguientes subconjuntos de especificación clase de almacenamiento masivo están admitidos:
- La implementación de la TV se basa en "Universal Serial Bus Mass Storage Class Specification Overview" (v1.2, 23 de junio de 2003), incluidos todos los documentos a los que este documento hace referencia. El documento se puede encontrar en el sitio Web de estandarización USB (www.usb.org).
- Se admite plenamente el transporte sólo de gran capacidad de clase de almacenamiento masivo USB (bInterfaceProtocol = 50h).
- Se admite plenamente SubClass Code = 05h; SFF-8070i spec.
- Se admite plenamente SubClass Code = Conjunto de comandos transparentes 06h; SCSI.
- Para dispositivos de memoria USB grandes, cuando se encuentre en el explorador de contenido, puede tardar largo tiempo en acceder a los archivos.
- Al utilizar un disco duro portátil USB: debido al alto consumo de energía del disco duro, se recomienda usar el suministro eléctrico externo del disco duro portátil para garantizar el funcionamiento adecuado bajo cualquier condición.

12 Información del producto

Nota

- La información del producto está sujeta a cambios sin previo aviso.

Mejoramiento de la imagen

Tipo:	1080p 60Hz
Brillo	500 cd/m ²
Proporción de aspecto:	16:9
Ángulos de visión:	178 (V) por 178 (H)
Sintonizador digital incorporado:	ATSC/QAM
Luz trasera de atenuación dinámica:	Sí

Mejoramiento del sonido

Mono/Estéreo:	Monofónico, estéreo, Increíble Surround
Potencia disponible (Watts RMS):	20 W
Ecuador:	5 bandas

Fácil de usar

Modos de video: Automático, 4:3, Ampliar imág. 14:9, Ampliar imág. 16:9, Super Zoom, Pantalla panorámica, Sin escala

Entrada para PC: por HDMI

Conexiones

Entrada de video componente con Audio L/R:	2, que admite 480i/p, 576i/p, 720p, 1080i, 1080p a 24Hz-60Hz
Entrada de video compuesto con audio L/R y S-Video	2
HDMI:	4 ver1.3a HDMI que admite video: 480i/p, 576i/ p, 720p, 1080i, 1080p @24Hz-60Hz Entrada para PC: hasta WUXGA
Salida de audio digital:	Sí, que admite AC-3 y PCM
Audífono:	1 (al costado de la TV)
USB:	1 (al costado de la TV)

Energía

Voltaje múltiple
automático: 110V-240V~/50-60 Hz

13 Garantía

GARANTÍA LIMITADA NOVENTA (90) DÍAS DE MANO DE OBRA, UN (1) AÑO DE PIEZAS

COBERTURA DE GARANTÍA:

La obligación de ésta garantía se limita a los términos establecidos a continuación.

QUIÉNES ESTÁN CUBIERTOS:

La compañía le garantiza el producto al comprador original o a la persona que lo recibe como regalo contra defectos en los materiales y en la mano de obra, a partir de la fecha de la compra original ("período de garantía") en el distribuidor autorizado. El recibo de ventas, donde aparecen el nombre del producto y la fecha de la compra en un distribuidor autorizado, se considerará comprobante de esta fecha.

LO QUE ESTÁ CUBIERTO:

Esta garantía cubre productos nuevos si se produce algún defecto en el material o la mano de obra y la compañía recibe un reclamo válido dentro del período de garantía. A su propia discreción, ésta (1) reparará el producto sin costo, usando piezas de repuesto nuevas o reacondicionadas; (2) cambiará el producto por uno nuevo o que se ha fabricado con piezas nuevas o usadas utilizables, y que sea al menos funcionalmente equivalente o lo más parecido al producto original del inventario actual; o (3) reembolsará el precio de compra original del producto.

La compañía garantiza productos o piezas de repuesto proporcionados bajo esta garantía contra defectos en los materiales y en la mano de obra durante noventa (90) días o por el resto de la garantía del producto original, lo que le proporcione más cobertura. Cuando se cambia un producto o una pieza, el artículo que usted recibe pasa a ser de su propiedad y el que le entrega a la compañía pasa a ser propiedad de ésta última. Cuando se proporcione un reembolso, su producto pasa a ser propiedad de la compañía.

Nota: Cualquier producto que se venda y que esté identificado como reacondicionado o renovado tiene una garantía limitada de noventa (90) días.

El producto de reemplazo sólo se puede enviar si se cumplen todos los requisitos de la garantía. El incumplimiento de tales requisitos puede ocasionar un retardo.

LO QUE NO SE CUBRE: EXCLUSIONES Y LIMITACIONES:

La garantía limitada aplica sólo a los productos nuevos fabricados por o para la compañía que se pueden identificar por la marca registrada, el nombre comercial o por tener el logotipo correspondiente. Esta garantía limitada no se aplica a ningún producto de hardware ni de software que no sea de la compañía, incluso si viene empacado con el producto o si se vende junto con éste. Los fabricantes, proveedores o editores que no sean de la compañía pueden proporcionar una garantía por separado para sus propios productos empacados con el producto.

La compañía no es responsable por ningún daño o pérdida de programas, datos u otra información almacenados en algún medio contenido en el producto, ni por ningún otro producto o pieza que no esté cubierta por esta garantía. La recuperación o la reinstalación de programas, datos u otra información no está cubierta por esta garantía limitada.

Esta garantía no aplica (a) a daños causados por accidente, abuso, mal uso, negligencia, mala aplicación o por productos no provistos por la compañía; (b) a daño provocado por servicio realizado por cualquier persona ó establecimiento de servicio no autorizado por la compañía; (c) a productos o piezas que se hayan modificado sin la autorización por escrito de la compañía; (d) si se ha retirado o desfigurado el número de serie; y tampoco se aplica la garantía a (e) productos, accesorios o insumos vendidos TAL COMO ESTÁN sin garantía de ningún tipo, lo que incluye productos vendidos TAL COMO ESTÁN por algunos distribuidores.

Esta garantía limitada no cubre:

- Los costos de envío al devolver el producto defectuoso.
- Los costos de mano de obra por la instalación o configuración del producto, el ajuste de controles del cliente en el producto y la instalación o reparación de sistemas de antena o fuente de señal externos al producto.
- La reparación del producto o el reemplazo de piezas debido a instalación o mantenimiento inadecuada, a conexiones hechas a un suministro de voltaje inadecuado, sobrevoltaje de la línea de alimentación, daño causado por relámpagos, imágenes retenidas o marcas en la pantalla producto de la visualización de contenido fijo durante períodos prolongados, reparaciones cosméticas debido al desgaste normal, reparaciones no autorizadas u otras causas que no se encuentren bajo el control de la compañía.
- Daños o reclamos por productos que no están disponibles para su uso, por datos perdidos o por pérdida de software.
- Daños debido a mala manipulación en el transporte o accidentes de envío al devolver el producto.
- Un producto que requiera modificación o adaptación para permitir su funcionamiento en algún país que no sea el país para el que se diseñó, fabricó, aprobó y/o autorizó o la reparación de productos dañados por estas modificaciones.
- Un producto que se use para propósitos comerciales o institucionales (lo que incluye, entre otros, los de alquiler).
- La pérdida del producto en el envío y cuando no se pueda proporcionar una firma que verifique el recibo.
- No operar según el Manual del propietario.

PARA OBTENER AYUDA...

Comuníquese con el Centro de Atención al Cliente al:
1-866-341-3738

LA REPARACIÓN O EL REEMPLAZO, SEGÚN LO DISPONE ESTA GARANTÍA, ES LA SOLUCIÓN EXCLUSIVA PARA EL CLIENTE. LA COMPAÑÍA NO SERÁ RESPONSABLE DE LOS DAÑOS INCIDENTALES O INDIRECTOS QUE INFRINJAN ALGUNA GARANTÍA EXPRESA O IMPLÍCITA SOBRE ESTE PRODUCTO. CON EXCEPCIÓN DE LO QUE PROHIBA LA LEY VIGENTE, TODA GARANTÍA IMPLÍCITA DE COMERCIABILIDAD Y ADECUACIÓN PARA UN PROPÓSITO PARTICULAR EN ESTE PRODUCTO ESTÁ LIMITADA EN DURACIÓN A LO QUE ESPECIFIQUE ESTA GARANTÍA.

Algunos estados no permiten las exclusiones ni la limitación de los daños incidentales o indirectos, ni permiten limitaciones sobre la duración de la garantía implícita, de modo que las limitaciones o exclusiones anteriores pueden no aplicarse a usted.

Esta garantía le otorga derechos legales específicos. Usted puede tener otros derechos que varían entre los diferentes estados y provincias.

FUNAI CORPORATION, Inc. 1990 Van Ness Avenue, Torrance, CA 90507

160109

ES 33

14 Índice

A

Ajustes de imagen	14, 18
Ajustes de sonido	14, 18
Antena	8
Asistente de ajustes	13

B

Bloqueo infantil	
bloquear canales	17
bloqueo de clasificación	17
Código PIN	16

C

Cable compuesto	26
Cable de HDMI	26
Cables	
calidad	26
componente	26
compuesto	26
HDMI	26
S-video	26
YPbPr	26
Cables de componentes	26
Canales	
lista de favoritos	15
Clasificaciones	17, 19
Conexiones	
antena	8
calidad	26
Control paterno	
bloqueo infantil	16
Control remoto	
descripción general	6
insertar baterías	8
Cuidado ambiental	5

E

En espera	5, 14
Energía	9
Especificaciones técnicas	32

F

Formato de pantalla	14
---------------------	----

L

Lista de favoritos	15
--------------------	----

M

Menú	
bloqueo infantil	16
menú de acceso rápido	13
Modo Casa	10
Modo Shop	10

N

niveles de bloqueo de TV	18
--------------------------	----

P

PC	21
----	----

R

Reloj	15
-------	----

S

Software	
actualizar	24
versión	24
Solución de problemas	30
Subtítulos	20
S-video	26

T

Temporizador	16
Temporizador	16
TV	
cambiar canales	11
como monitor de PC	21
conexiones	8, 30, 31
control remoto	6, 11
controles	6
cuidado de la pantalla	5
en alta definición	20
encender	10, 11
menú	13
software	24
solución de problemas	30
ubicar	8

U

Ubicación	10
-----------	----

V

Volumen	
ajuste	11
nivelador	15
nivelador automático	15
silenciar	11

Y

YPbPr	26
-------	----

Free Manuals Download Website

<http://myh66.com>

<http://usermanuals.us>

<http://www.somanuals.com>

<http://www.4manuals.cc>

<http://www.manual-lib.com>

<http://www.404manual.com>

<http://www.luxmanual.com>

<http://aubethermostatmanual.com>

Golf course search by state

<http://golfingnear.com>

Email search by domain

<http://emailbydomain.com>

Auto manuals search

<http://auto.somanuals.com>

TV manuals search

<http://tv.somanuals.com>