

User guide

MAGNAVOX
SMART. VERY SMART.

MDV560VR DIGITAL VIDEO DISC PLAYER
VIDEO CASSETTE RECORDER



Read this manual first!

*Congratulations on purchasing this Magnavox product.
We've included everything you need to get started.*

*If you have any problems, Magnavox Representatives can
help you get the most from your new product by explaining:*

- Hookups,
- First Time Setup, and
- Feature Operation.

Do not attempt to return this product to the store.

For fast help, call us first!

1-800-705-2000

Thank you for making Magnavox a part of your home!



Return your Warranty Registration card today to ensure you receive all the benefits you're entitled to.

Once your MAGNAVOX purchase is registered, you're eligible to receive all the privileges of owning a MAGNAVOX product. So complete and return the Warranty Registration Card enclosed with your purchase at once. And take advantage of these important benefits.

Warranty Verification

Registering your product within 10 days confirms your right to maximum protection under the terms and conditions of your MAGNAVOX warranty.

Owner Confirmation

Your completed Warranty Registration Card serves as verification of ownership in the event of product theft or loss.

Model Registration

Returning your Warranty Registration Card right away guarantees you'll receive all the information and special offers which you qualify for as the owner of your model.

Know these **safety** symbols



Congratulations on your purchase, and welcome to the "family!"

Dear MAGNAVOX product owner:

Thank you for your confidence in MAGNAVOX. You've selected one of the best-built, best-backed products available today. And we'll do everything in our power to keep you happy with your purchase for many years to come.

As a member of the MAGNAVOX "family," you're entitled to protection by one of the most comprehensive warranties and outstanding service networks in the industry.

What's more, your purchase guarantees you'll receive all the information and special offers for which you qualify, plus easy access to accessories from our convenient home shopping network.

And most importantly you can count on our uncompromising commitment to your total satisfaction.

All of this is our way of saying welcome-and thanks for investing in a MAGNAVOX product.

P.S. Remember, to get the most from your MAGNAVOX product, you must return your Warranty Registration Card within 10 days. So please mail it to us right now!



⚡ This "bolt of lightning" indicates uninsulated material within your unit may cause an electrical shock. For the safety of everyone in your household, please do not remove product covering.

⚠ The "exclamation point" calls attention to features for which you should read the enclosed literature closely to prevent operating and maintenance problems.

WARNING: TO PREVENT FIRE OR SHOCK HAZARD, DO NOT EXPOSE THIS EQUIPMENT TO RAIN OR MOISTURE.

CAUTION: To prevent electric shock, match wide blade of plug to wide slot, fully insert.

ATTENTION: Pour éviter les choc électriques, introduire la lame la plus large de la fiche dans la borne correspondante de la prise et pousser jusqu'au fond.

For Customer Use

Enter below the Serial No. which is located on the rear of the cabinet. Retain this information for future reference.

Model No. _____
Serial No. _____

Visit our World Wide Web Site at <http://www.magnavox.com>

Safety and General Information 3

Safety Precautions

Warning: To prevent fire or shock hazard, do not expose this equipment to rain or moisture.

Federal Communications Commission (FCC) Warning: Any unauthorized changes or modifications to this equipment void the user's authority to operate it.

Department of Health and Human Services (DHHS) Certification: Complies with 21 Center for Radiation (CFR) chapter 1 subchapter J applicable at time of manufacture.

Laser Safety: This unit employs a laser. Only a qualified service person should remove the cover or attempt to service this device, due to possible eye injury.

CAUTION: USE OF CONTROLS OR ADJUSTMENTS OR PERFORMANCE OF PROCEDURES OTHER THAN THOSE SPECIFIED HEREIN MAY RESULT IN HAZARDOUS RADIATION EXPOSURE.

CAUTION: VISIBLE AND INVISIBLE LASER RADIATION WHEN OPEN AND INTERLOCK DEFEATED. DO NOT STARE INTO BEAM. THE BEAM IS LOCATED INSIDE, NEAR THE DECK MECHANISM.

Special Information for Canadian Users: This Class B digital apparatus complies with Canadian ICES-003. Cet appareil numérique de la classe B est conforme à la norme NMB-003 du Canada.

Radio/TV Interference: This equipment has been tested and found to comply with the limits for a Class B digital device, pursuant to Part 15 of the FCC Rules. These limits are designed to provide reasonable protection against harmful interference in a residential installation. This equipment generates, uses, and can radiate radio frequency energy and, if not installed and used in accordance with the instructions, may cause harmful interference to radio communications. However, there is no guarantee that interference will not occur in a particular installation. If this equipment does cause harmful interference to radio or television reception, which can be determined by turning the equipment off and on, the user is encouraged to try to correct the interference by one or more of the following measures:

- 1) Reorient or relocate the receiving antenna.
- 2) Increase the separation between the equipment and the receiver.
- 3) Connect the equipment into an outlet on a circuit different from that to which the receiver is connected.
- 4) Consult the dealer or an experienced radio/TV technician for help.

Copyright Protection: Unauthorized copying, broadcasting, public performance and lending of Discs are prohibited. This product incorporates copyright protection technology that is protected by method claims of certain U.S. patents and other intellectual property rights owned by Macrovision Corporation and other rights owners. Use of this copyright protection technology must be authorized by Macrovision Corporation and is intended for home and other limited viewing uses only unless otherwise authorized by Macrovision Corporation. Reverse engineering or disassembly is prohibited.

Note to the Cable TV System Installer: This reminder is provided to call the Cable TV system installer's attention to Article 820-40 of the National Electrical Code, which provides guidelines for proper grounding – in particular, specifying that the cable ground shall be connected to the grounding system of the building, as close to the point of cable entry as possible.

Declaration of Conformity

Model Number: MDV560VR
Trade Name: Magnavox
Responsible Party: Philips Consumer Electronics
P.O. Box 14810
Knoxville, TN 37914-1810
(865) 521-4316

Manufactured under license from Dolby Laboratories. "Dolby", "Pro Logic", and the double-D symbol are trademarks of Dolby Laboratories. "DTS" and "DTS Digital Surround" are trademarks of Digital Theater Systems, Inc.
Copyright 2004 Magnavox. All rights reserved.

4 Table of Contents

General Information

Playable Discs	5
Disc Related Terms	5
Types of video CDs	5
Remote Control Battery Installation	5
Remote Control Operation Range	5
Precautions	6
Notes on Discs	6
About Symbols	6
Selecting the Viewing Source	6

Basic Controls

Front Panel Controls	7
Display Window	8
Remote Control	9
Rear Panel	10

Getting Started

Connections	11
Connecting Antenna/Cable TV to DVD+VCR	11
Basic TV Connections	12-
Optional, Preferred TV Connections	12-13
Before VCR Operation	14-16
On-Screen Display (OSD)	14
Setting the On-Screen Display	14
Setting the VCR Setup Menu	15
Channel Selection	15
Setting the Clock	16
Before DVD Operation	17-20
General Explanation	17
On-Screen Display	17
Initial Settings	18-20
General Operation	18
Language	18
Picture	18
Sound	19
Others	19
Parental Control	20

Operation

Tape Operation	21-25
Normal Playback	21
Special Effect Playbacks	21
Search	21
Still Picture and Frame-by-Frame Playback	21
Slow Motion	21
Normal Recording	22
Timer Recording	22-23
Instant Timer Recording	24
Dubbing and Editing	24
Copying from DVD to VCR	24
VHS Hi-Fi Stereo System/MTS Broadcast	25
Tape Counter Memory Feature	26
Additional Information	26

DVD and Video CD Operation	27-29
Playing DVDs and Video CD	27
General Features	27
Moving to another TITLE	27
Moving to another CHAPTER/TRACK	27
Slow Motion	27
Still Picture and Frame-by-Frame Playback	28
Search	28
Shuffle	28
Repeat	28
Repeat A-B	28
Time Search	28
3D Surround	28
Zoom	29
Marker Search	29
Special DVD Features	29
Checking the contents of DVD Video discs:Menus	29
Title Menu	29
Disc Menu	29
Camera Angle	29
Changing the Audio Language	29
Changing the Audio Channel	29
Operation with Audio CD and MP3/WMA Disc	30-31
Playing an Audio CD and MP3/WMA Disc	30
Notes on MP3/WMA Recordings	30
Pause	31
Moving to another Track	31
Repeat Track / All / Off	31
Search	31
Shuffle	31
Repeat A-B	31
3D Surround	31
Changing the Audio Channel	31
Operation with JPEG Disc	32
Viewing a JPEG disc	32
Moving to another File	32
Still Picture	32
To flip the picture	32
To rotate picture	32
Notes on JPEG Recordings	32
Programmed Playback	33
Programmed Playback with Audio CD and MP3/WMA Disc	33
Programmed Playback with Video CD	33
Repeat Programmed Tracks	33
Erasing a Track from Program List	33
Erasing the Complete Program List	33
Additional Information - DVD	34
Screen Saver	34
Last Condition Memory	34
Video Mode Setting	34



Troubleshooting	35-36
-----------------	-------

Language Code List	37
--------------------	----

Country Code List	38
-------------------	----

Specifications	39
----------------	----

Playable Discs

	DVD (8 cm/12 cm disc)
	Video CD (VCD) (8 cm / 12 cm disc)
	Audio CD (8 cm/12 cm disc)

In addition, this unit can play a SVCD, Kodak PICTURE CD, and CD-R/RW, DVD-R/±RW that contains audio titles, MP3, JPEG or WMA files.

Notes

- Depending on the conditions of the recording equipment or the CD-R/RW (or DVD-R/±RW) disc itself, some CD-R/RW (or DVD-R/±RW) discs cannot be played on the unit.
- The unit cannot play discs that contain data other than MP3 and CD-DA data.
- Do not attach any seal or label to either side (the labeled side or the recorded side) of a disc.
- Do not use irregularly shaped CDs (e.g., heart-shaped or octagonal). The unit may malfunction.

DVDs and Video CDs

Some playback operations of DVDs and Video CDs may be intentionally fixed by software manufacturers. As this unit plays DVDs and Video CDs according to disc content designed by the software manufacturer, some playback features of the unit may not be available or other functions may be added.

Refer also to the instructions supplied with the DVDs and Video CDs. Some DVDs made for business purposes may not be played on the unit.

Regional code of this DVD+VCR and DVDs

This DVD+VCR is designed and manufactured for playback of Region 1 encoded DVD software. The region code on the labels of some DVD discs indicate which type of DVD+VCR can play those discs. This unit can play only DVD discs labeled 1 or ALL. If you try to play any other discs, the message "Check Regional Code" will appear on the TV screen. Some DVD discs may not have a region code label even though their playback is prohibited by area limits.



DTS-encoded CDs

When playing DTS-encoded CDs, excessive noise may be exhibited from the analog stereo output. To avoid possible damage to the audio system, turn down the volume before playing back such discs, adjust the volume gradually, and keep the volume level low. To enjoy DTS Digital Surround™ playback, an external 5.1 channel Digital Surround™ decoder system must be connected to the digital output of the unit.

Disc-related Terms

Title (DVD only)

The main film content, title or accompanying feature content or music album.

Each title is assigned a title reference number enabling you to locate it easily.

Chapter (DVD only)

Sections of a picture or a musical piece that are smaller than titles. A title is composed of one or several chapters. Each chapter is assigned a chapter number to enable you to locate the chapter you want. Depending on the disc, chapters may not be recorded.

Track (Video CD and audio CD only)

Sections of a picture or a musical piece on a video CD or an audio CD. Each track is assigned a track number, enabling you to locate the track you want.

Scene

On a video CD with PBC (Playback control) functions, moving pictures and still pictures are divided into sections called "Scenes". Each scene is displayed in the menu screen and assigned a scene number, enabling you to locate the scene you want.

A scene is composed of one or several tracks.

Types of video CDs

There are two types of video CDs:

Video CDs equipped with PBC (Version 2.0)

PBC (Playback control) functions allow you to interact with the system via menus, search functions, or other typical computer-like operations. Moreover, still pictures of high resolution can be played if they are included in the disc.

Video CDs not equipped with PBC (Version 1.1)

Operated in the same way as audio CDs, these discs allow playback of video pictures as well as sound, but they are not equipped with PBC.

Remote Control Battery Installation

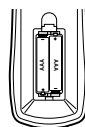

Detach the battery cover on the rear of the remote control, and insert two R06 (size AA) batteries with \oplus and \ominus aligned correctly.



Caution

Do not mix old and new batteries. Never mix different types of batteries (standard, alkaline, etc.).

Remote Control Operating Range

Point the remote control at the remote sensor and press the buttons.

- **Distance:** About 23 ft (7 m) from the front of the remote sensor
- **Angle:** About 30° in each direction of the front of the remote sensor

6 General Information

Precautions

Handling the unit

When shipping the unit

The original shipping carton and packing materials come in handy. For maximum protection, re-pack the unit as it was originally packaged at the factory.

When setting up the unit

The picture and sound of a nearby TV, VCR, or radio may be distorted during playback. In this case, position the unit away from the TV, VCR, or radio, or turn off the unit after removing the disc.

To keep the surface clean

Do not use volatile liquids, such as insecticide spray, near the unit. Do not leave rubber or plastic products in contact with the unit for a long period of time. They will leave marks on the surface.

Cleaning the unit

To clean the cabinet

Use a soft, dry cloth. If the surfaces are extremely dirty, use a soft cloth lightly moistened with a mild detergent solution. Do not use strong solvents such as alcohol, benzene, or thinner, as these might damage the surface of the unit.

To obtain a clear picture

The DVD+VCR is a high-tech, precision device. If the optical pick-up lens and disc drive parts are dirty or worn, the picture quality will be poor.

Regular inspection and maintenance are recommended after every 1,000 hours of use. (This depends on the operating environment.)

For details, please contact your nearest dealer.

Notes on Discs

Handling discs

Do not touch the playback side of the disc.

Hold the disc by the edges so that fingerprints will not get on the surface.

Do not stick paper or tape on the disc.

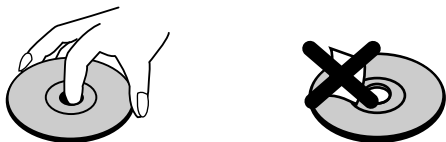

Storing discs

After playing, store the disc in its case.

Do not expose the disc to direct sunlight or sources of heat, or leave it in a parked car exposed to direct sunlight, as there may be a considerable temperature increase inside the car.

Cleaning discs

Fingerprints and dust on the disc can cause poor picture quality and sound distortion. Before playing, clean the disc with a clean cloth. Wipe the disc from the center out.

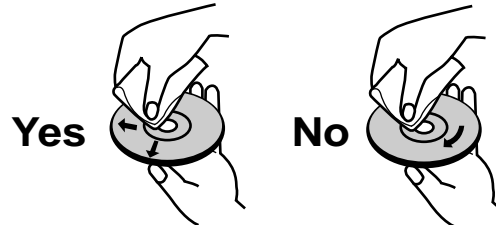

Do not use strong solvents such as alcohol, benzene, thinner, commercially available cleaners, or anti-static spray intended for older vinyl records.







About Symbols

About the symbol display

" " may appear on the TV screen during operation. This icon means the function explained in this owner's manual is not available on that specific DVD video disc.

About the disc symbols for instructions

A section whose title has one of the following symbols are applicable only to those discs represented by the symbol.

-  DVDs
-  Video CDs with the PBC (playback control) function.
-  Video CDs without the PBC (playback control) function.
-  Audio CDs.
-  MP3 Discs.
-  WMA Discs.
-  JPEG Discs.

Selecting the Viewing Source

You must select one of your output sources (DVD or VCR) to view on the TV screen.

- **If you want to view DVD deck output source:**
Press DVD on the remote or DVD/VCR on the front panel. DVD indicator in the display window lights and output source of DVD deck is viewed on the TV screen.
- **If you want to view VCR deck output source:**
Press VCR on the remote or DVD/VCR on the front panel. VCR indicator in the display window lights and output source of VCR deck is viewed on the TV screen.

Notes

- If you insert a disc while the DVD+VCR is in the VCR mode, the DVD+VCR will switch to DVD mode automatically.
- If you insert a cassette tape without prevention tab while the DVD+VCR is in the DVD mode, the DVD+VCR will switch to VCR mode automatically.

Front Panel Controls

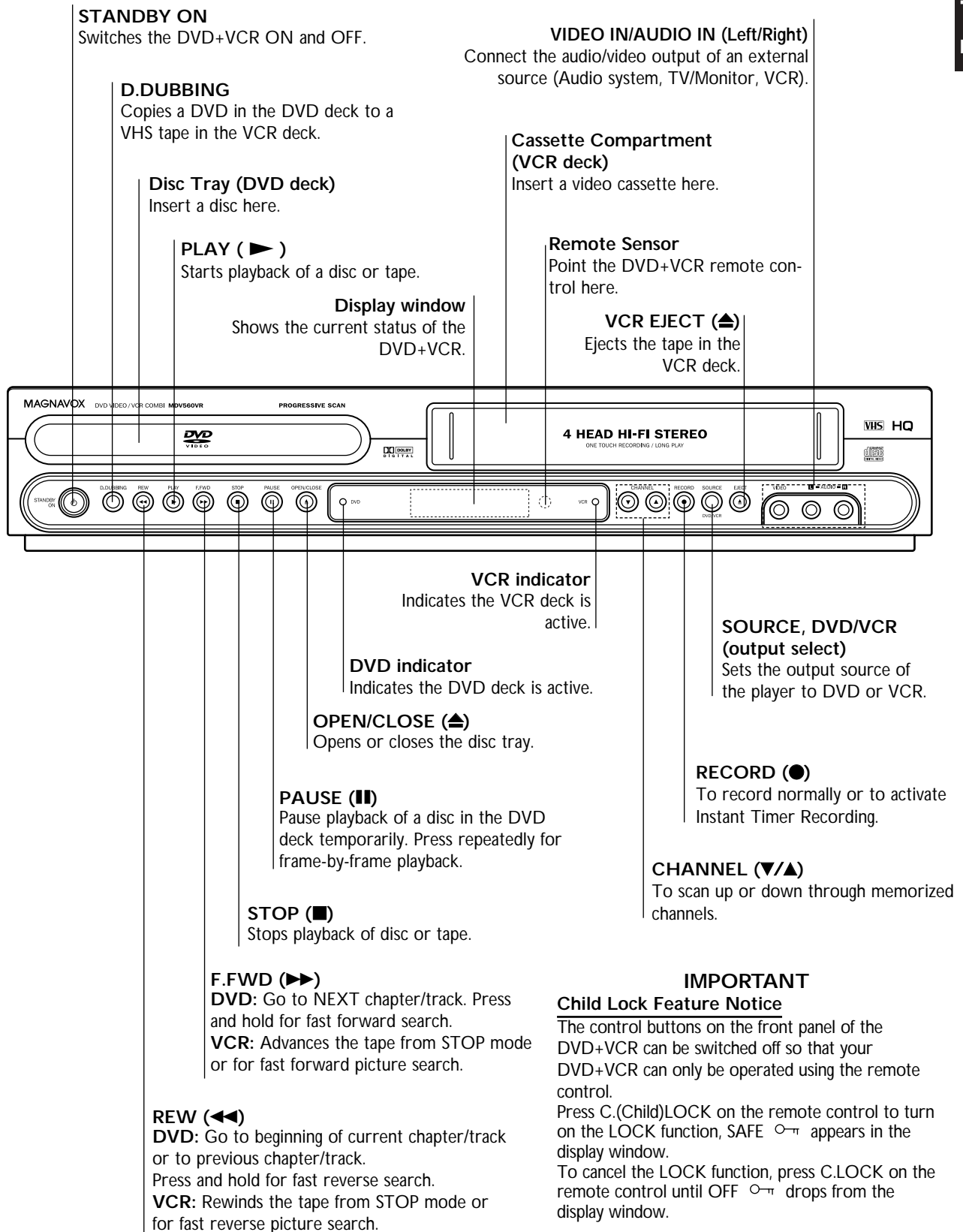

8 Basic Controls

English

Display Window

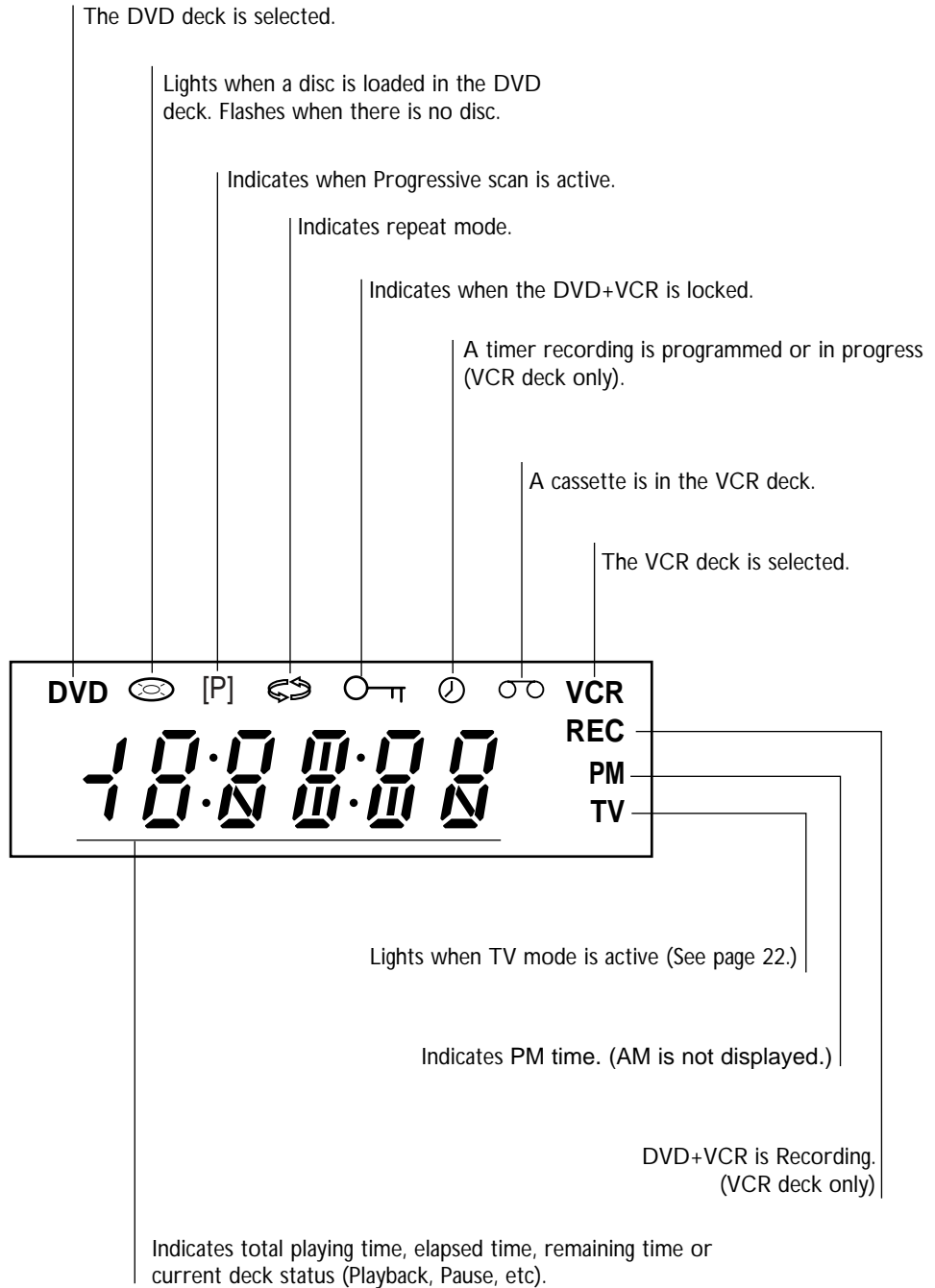

Remote Control

- OPEN/CLOSE, EJECT**
 - Opens and closes the disc tray.
 - Ejects the tape in the VCR deck.
- 0-9 number buttons**
 - Selects channels or menu items.
- RETURN**
 - Exits the setup menu.
- DISPLAY**
 - Shows the on-screen display.
 - Switches among the clock, tape counter and tape remaining modes on the display.
- SUBTITLE**
 - Selects available subtitle languages.
- ANGLE**
 - Selects a DVD camera angle if available.
- ZOOM**
 - Magnifies video image.
- AUDIO**
 - Selects DVD audio languages or CD audio channels (Stereo/Left/Right).
- STOP (■)**
 - Stops playback.
- PLAY (▶)**
 - Starts playback.
- PAUSE/STEP (||)**
 - Pauses playback or recording temporarily. Press repeatedly for frame-by-frame playback.
- REC/ITR**
 - Records normally or starts Instant Timer Recording.
- ◀/▶▲/▼ (left/right/up/down)**
 - Selects menu items
 - ▲/▼: Selects channels on the VCR.
- OK**
 - Confirms menu selections.
 - Displays functions on the TV screen.
- MARKER**
 - Marks any point during playback.
- SEARCH**
 - Displays MARK SEARCH menu.
- REPEAT**
 - Repeats chapters, tracks, titles or all.
- REPEAT A-B**
 - Repeats playback between two points.

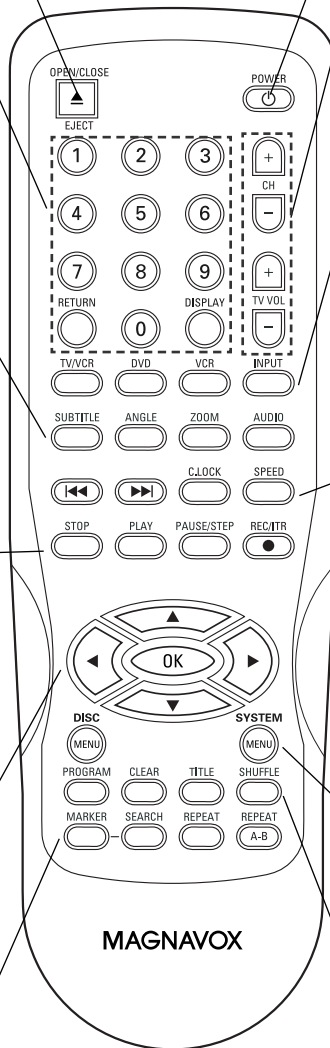

- POWER**
 - Turns the DVD+VCR ON and OFF.
- TV Control Buttons**
 - CH +/-: Selects TV channels.
 - TV VOL +/-: Adjusts TV volume.
- TV/VCR**
 - Switches between your TV tuner and the DVD+VCR tuner.
- DVD select button**
 - Sets the remote control to operate the DVD deck.
- VCR select button**
 - Sets the remote control to operate the VCR deck.
- INPUT**
 - Selects the VCR deck's source (Tuner, LINE 1, or LINE 2).
- ◀◀**
 - DVD: Skips to start of current chapter/track or to previous chapter/track. Press and hold for fast reverse search.
 - VCR: Rewinds the tape during Stop mode or scans backward in Play mode.
- ▶▶**
 - DVD: Skips to NEXT chapter/track. Press and hold for fast-forward search.
 - VCR: Fast forwards the tape during Stop mode or scans forward in Play mode.
- C.LOCK**
 - Disables front panel buttons.
- SPEED**
 - Selects recording speed
- DISC/MENU**
 - Opens menu on a DVD disc.
- SYSTEM/MENU**
 - Opens or exits DVD setup menu and VCR menu.
- PROGRAM**
 - Selects or exits Program menu.
- CLEAR**
 - Removes a track number on the Program menu or a mark on the MARK SEARCH menu. Also clears VCR tape counter settings.
- TITLE**
 - Displays the disc's Title, if available.
- SHUFFLE**
 - Plays tracks in random order.

Note

The remote control uses one set of playback buttons to operate both DVD and VCR decks:
 To use the VCR, first press the VCR button.
 To use the DVD, first press the DVD button.

10 Basic Controls

English

Rear Panel

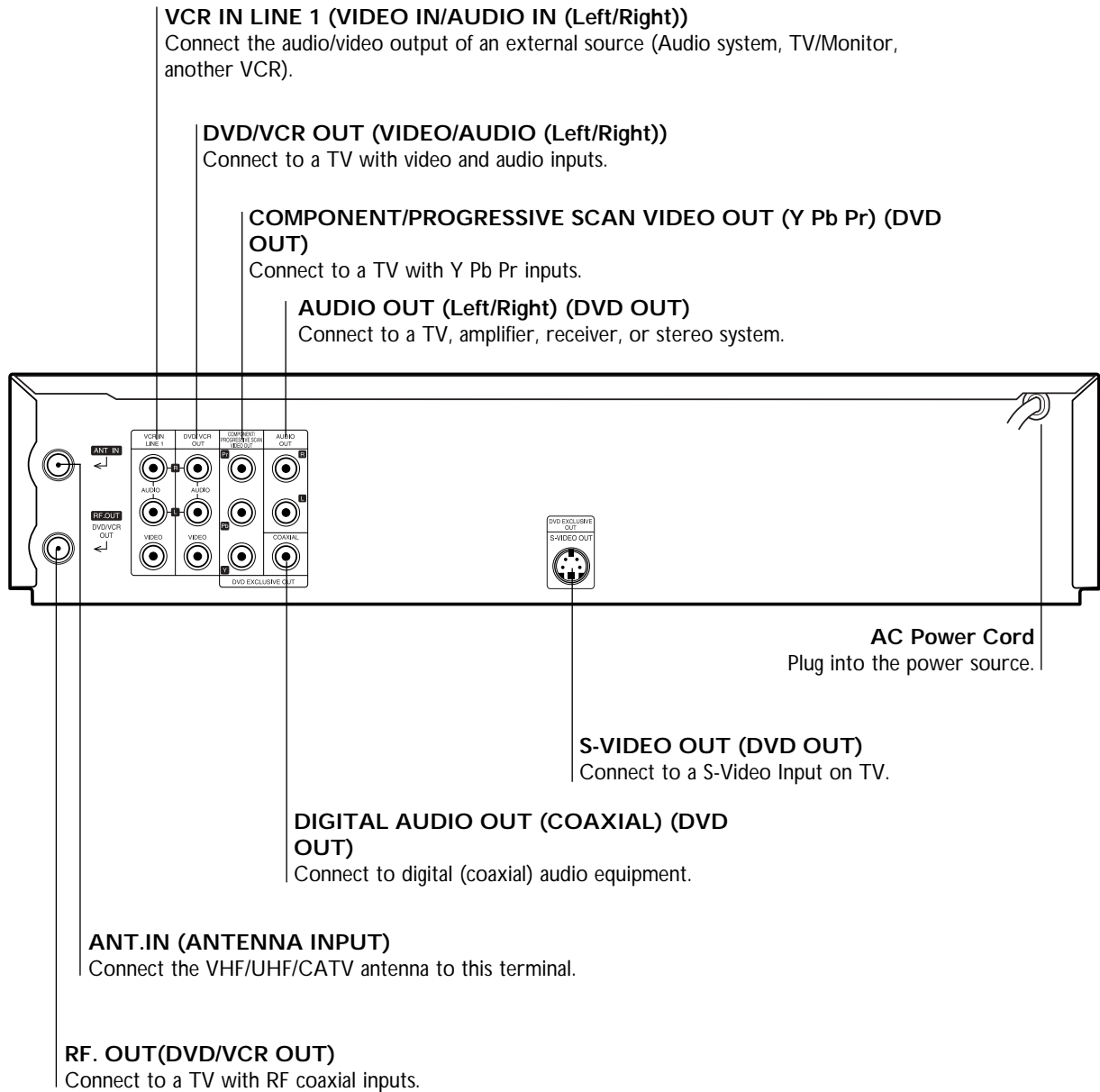

Do not touch the inner pins of the jacks on the rear panel. Electrostatic discharge may cause permanent damage to the unit.

Connections

Tips

- Depending on your TV and other equipment, there are various ways you could connect the DVD+VCR. Use connections described on pages 11-13.
- Please refer to the manuals of your TV, VCR, Stereo System or other devices as necessary to make the best connections.
- For better sound reproduction, connect the DVD+VCR's DVD/VCR AUDIO OUT jack to the audio in jacks of your amplifier, receiver, stereo or audio/video equipment. See "Optional, Preferred TV Connections" on pages 12-13.

⚠ Caution

- Make sure the DVD+VCR is connected directly to the TV. Tune the TV to the correct video input channel.
- Do not connect the DVD+VCR's DVD/VCR AUDIO OUT jack to the phono in jack (record deck) of your audio system.
- Do not connect your DVD+VCR via your VCR. The DVD image could be distorted by the copy protection system.

Connecting Antenna/Cable TV to DVD+VCR

- 1 Disconnect the antenna leads from the rear of the TV.
- 2 Identify the type of cable from your antenna. If it is a round cable as illustrated, it is a 75 ohm coaxial antenna cable. This cable will connect directly to the jack marked ANT.IN on your DVD+VCR.

Tip

If your antenna lead wire is a flat type antenna cable, connect it to a Antenna Adaptor (300-ohm to 75-ohm) (not supplied) and slip the Adaptor onto the ANT.IN jack. The Adaptor does not screw on to the DVD+VCR, it just slips over the jack.

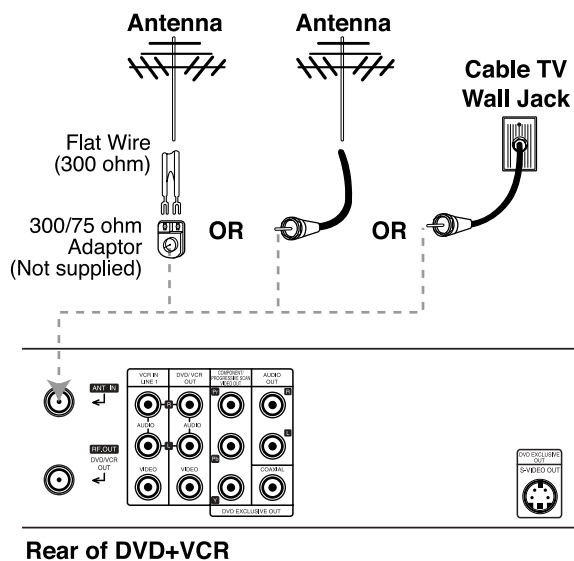

Without Cable Box

If your cable wire is connected to your TV without a converter or descrambler box, unscrew the wire from your TV and attach it to the ANT.IN jack on the DVD+VCR. Use the supplied round coaxial cable to connect between the DVD+VCR's RF.OUT jack and the 75 ohm antenna input jack on the TV. With this connection, you can receive all midband, super band, and hyperband channels.

With Cable Box

If a converter is required in your cable system, follow the instruction below:

The cable hookup permits both TV and DVD+VCR operation.

To view or record CATV channel

- 1 Tune the TV to the DVD+VCR output channel (CH 3 or 4).
- 2 Set the DVD+VCR channel selector to the output channel of the Cable Converter box by using the CHANNEL (▲/▼) or number (0-9) of your DVD+VCR. (Example: CH3)
- 3 Select the channel to view at the Cable Converter Box.

Notes

- With this connection, you CANNOT record one program while viewing another.
- If you are using a cable box to tune channels, it is not necessary to do Auto Channel Set as indicated on page 15.

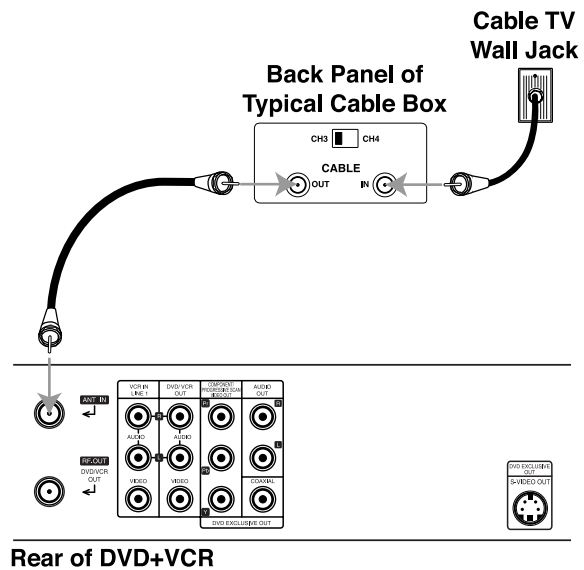

12 Getting Started

Basic TV Connections

- Make one of the following connections, depending on the capabilities of your existing equipment.

RF coaxial connection

Connect the RF.OUT jack on the DVD+VCR to the Antenna In jack on the TV using the supplied 75-ohm Coaxial Cable (R).

Note

If you use this connection, tune the TV to the DVD+VCR's RF output channel (CH 3 or 4).

How to set the DVD+VCR's RF output channel

- Set the TV to the VCR channel (3 or 4) depending upon the selected channel.
- When the DVD+VCR is turned off, press and hold CHANNEL (▼/▲) on the front panel for about five seconds. It will turn itself on and "RF03" or "RF04" appears in the display window.
- Press CHANNEL (▼/▲) on the front panel or ▲/▼ on the remote control to change the RF output channel (CH 03 or CH 04).
- Turn off the DVD+VCR.

Audio/Video connection

- Connect the DVD/VCR VIDEO OUT jack on the DVD+VCR to the Video In jack on the TV using the supplied video cable (V).
- Connect the Left and Right DVD/VCR AUDIO OUT jacks on the DVD+VCR to the Audio Left/Right In jacks on the TV (A1) using the supplied audio cables.

Note

If you use this connection, set the TV's source selector to VIDEO.

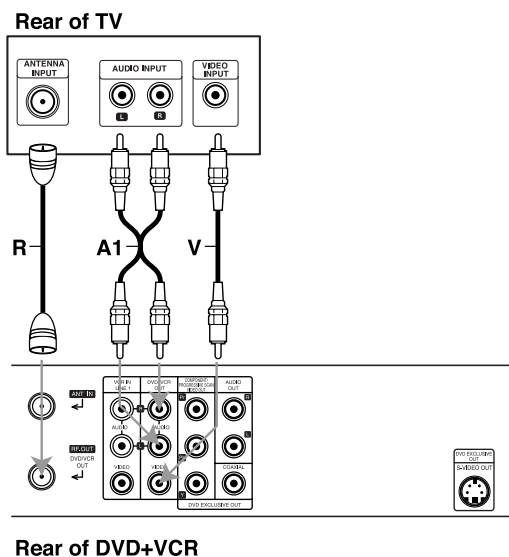

Optional, Preferred TV Connections

Note

You can watch and listen to DVD playback also through the connections shown below.

S-Video connection

- Connect the S-VIDEO OUT jack on the DVD+VCR to the S-Video In jack on the TV using an optional S-Video cable (S).
- Connect the Left and Right AUDIO OUT jacks of the DVD+VCR to the Audio Left/Right In jacks on the TV using the supplied audio cables (A2).

Component Video / Progressive Scan connection

- If your television is a high-definition or "digital ready" television, you may take advantage of the DVD+VCR's progressive scan output for the highest video resolution possible.
- If your TV does not accept the Progressive Scan format, the picture will appear scrambled if you try Progressive Scan on the DVD+VCR.

- Connect the COMPONENT / PROGRESSIVE SCAN VIDEO OUT jacks on the DVD+VCR to the corresponding In jacks on the TV using an optional Y Pb Pr cable (C).
- Connect the Left and Right AUDIO OUT jacks of the DVD+VCR to the Audio Left/Right In jacks on the TV (A2) using the supplied audio cables.

Notes

- Set Progressive Scan to "On" in the setup menu for progressive scan signal, see page 18.
- When you use Composite Video signal, set Progressive Scan to "Off" in the setup menu.
- If you accidentally set Progressive Scan to ON (within Analog TV), press STOP ■ for five seconds to restore the picture to normal operation.

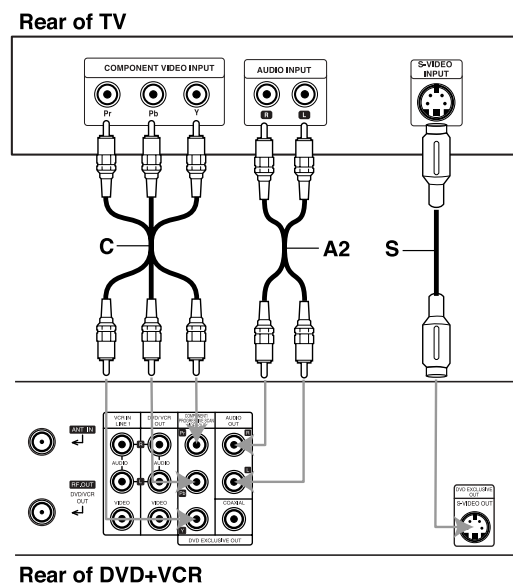

Optional, Preferred TV Connections (Continued)

Note

You can listen to DVD playback using COAXIAL (X) and AUDIO OUT (A2) connections. The tuner and VCR will still be heard through the RF.OUT (R) or DVD/VCR AUDIO OUT (A1) jacks. (See page 12.)

Connecting to an amplifier equipped with two channel analog stereo or Dolby Surround

Connect the Left and Right AUDIO OUT (or DVD/VCR AUDIO OUT) jacks on the DVD+VCR to the Audio Left and Right In jacks on your amplifier, receiver, or stereo system using the supplied audio cables (A1, A2).

Connecting to an amplifier equipped with two channel digital stereo (PCM) or to an Audio/Video receiver equipped with a multi-channel decoder (Dolby Digital™, MPEG 2, or DTS)

- 1 Connect one of the DVD+VCR's DIGITAL AUDIO OUT jacks (COAXIAL X) to the corresponding In jack on your amplifier. Use an optional digital (coaxial X) audio cable.
- 2 You will need to activate the DVD+VCR's digital output. (See "Digital Audio Output" on page 19).

Digital Multi-channel sound

A digital multi-channel connection provides the best sound quality. For this you need a multi-channel Audio/Video receiver that supports one or more of the audio formats supported by your DVD+VCR (MPEG 2, Dolby Digital and DTS). Check the receiver manual and the logos on the front of the receiver.



Caution:

Due to the DTS Licensing agreement, the digital output will be in DTS digital out when DTS audio stream is selected.

Notes

- If the audio format of the digital output does not match the capabilities of your receiver, the receiver will produce a strong, distorted sound or no sound at all.
- Six Channel Digital Surround Sound via digital connection can only be obtained if your receiver is equipped with a Digital Multi-channel decoder.
- To see the audio format of the current DVD with the on-screen display, press AUDIO.

Rear of DVD+VCR

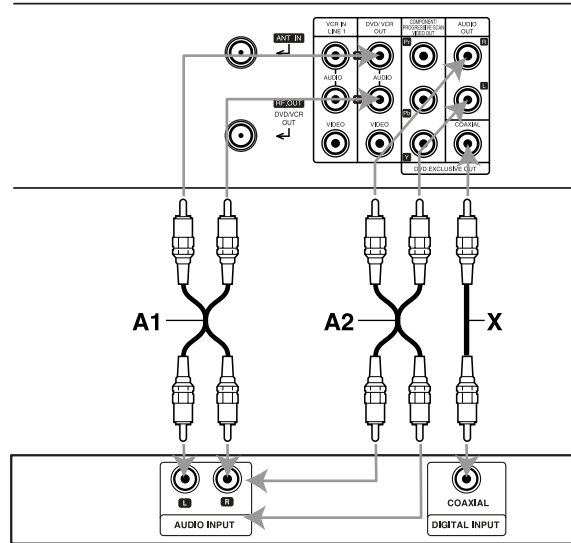

Amplifier (Receiver)

Accessory Audio/Video (A/V) Connections to DVD+VCR

Connect the VCR IN LINE 1 or AV INPUT jacks on the DVD+VCR to the Audio/Video Out jacks on your accessory component, using the optional audio/video cables.

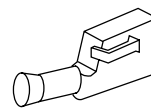

Accessory Component:
VCR, Camcorder,
Video Camera,
Satellite Receiver,
Laser Disc Player

Jack panel of Accessory

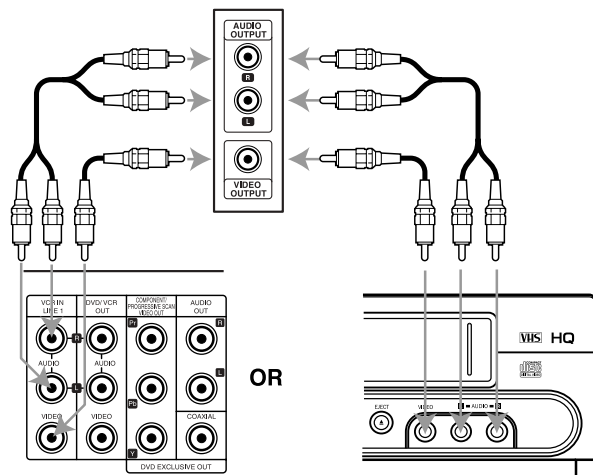

Rear of DVD+VCR

Front of DVD+VCR

14 Getting Started

Before VCR Operation

On-Screen Display (OSD)

The On-Screen display provides feedback on the current status of the DVD+VCR.

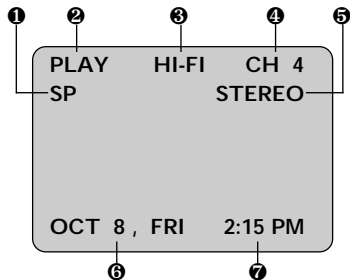

1 TAPE SPEED DISPLAY

Shows the current tape speed.

2 FUNCTION DISPLAY

Indicates playback function status.

3 HI-FI DISPLAY

Indicates when unit is playing back tape recorded in Hi-Fi.

4 CHANNEL DISPLAY

Indicates the selected channel (or LINE1, LINE2 input mode).

5 STEREO/SAP DISPLAY (MONO is not displayed)

Shows the type of audio signal received by the VCR tuner.

6 DATE DISPLAY

Shows the current date.

7 CLOCK/COUNT/REMAIN DISPLAY

Shows the current time, tape counter and remaining time on the tape.

Each press of the **OK** button changes the TV screen in the following sequence.

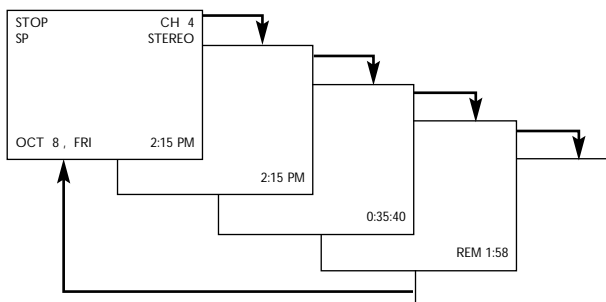

Notes

- Function displays remain on the TV screen for 5 seconds.
- Clock (or tape counter, tape remaining) mode will continue until you press **OK**.
- Tape counter and remaining tape length indicator appear only when a cassette is inserted. Also, the remaining tape length indicator appears after any tape operation.

EASY INFORMATION

If Extended Data Service (XDS) signals are provided along with normal TV signals in your area (or with playback of a tape recorded with Extended Data Service (XDS) signals), the station ID, program title and program details are shown on the TV screen.

When viewing a channel with Extended Data Service (XDS) signals, press **OK** and the station ID will appear on the TV screen. Press **OK** again to view program details, etc.

When viewing a tape recorded with Extended Data Service (XDS) signals, press **OK** twice and the program title and program details will appear on the TV screen.

PROGRAM DETAILS

LENGTH: Indicates the run length of a program.

TIME REMAINING: Indicates the remaining time of a program.

RATING: Indicates the rating of the current program (N/A, G, PG, PG-13, R, NC-17, X and Not Rated). The rating N/A means that the motion picture ratings are not applicable to this program.

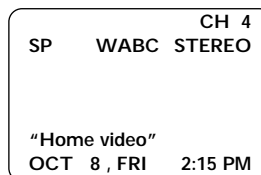

Easy Information Screen
(Station ID)

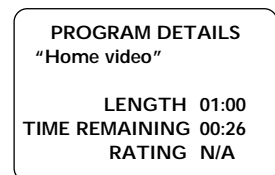

Easy Information Screen
(Program details)

Setting the On-Screen Display

The VCR's on-screen menu system allows you to set the clock, channels, timer recordings, and other setup options.

Menu Selection

Follow these steps to access the VCR's on-screen menu system.

- 1 Press **SYSTEM MENU** and the **MAIN** menu will appear.
- 2 Select the desired menu using the **▲/▼** buttons and then press **OK**.

Note

Menus remain on-screen for 3 minutes.

MAIN MENU

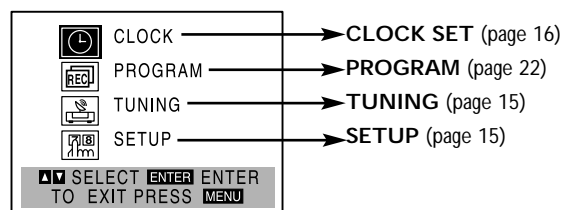

- 3 Press **SYSTEM MENU** when finished.

Setting the VCR Setup Menu

- 1 Press **SYSTEM MENU** and the **MAIN** menu will appear.
- 2 Press **▲/▼** to select the **SETUP** menu, then press **OK**.
The **SETUP** menu will appear.

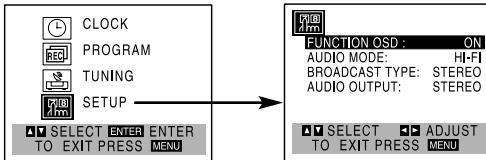

- 3 Press **▲/▼** to choose a desired option on the **SETUP** menu. Then press **◀/▶** to choose a desired setting.

FUNCTION OSD

The on-screen display of this DVD+VCR can be turned on or off.

- **FUNCTION OSD** can be switched between **ON** and **OFF** by pressing **◀/▶**.

AUDIO MODE

The DVD+VCR has two separate audio playback systems, the high quality VHS Hi-Fi system and standard **NORMAL** mono system. The same audio is generally recorded on both systems. The VHS Hi-Fi system plays on separate (Left and Right) channels, and the **NORMAL** system plays monaural sound. The normal track is always played so the cassette can be played on a DVD+VCR that does not have VHS Hi-Fi.

- **AUDIO MODE** can be switched between **HI-FI** and **NORMAL** by pressing **◀/▶**.

BROADCAST TYPE (STEREO/SAP/MONO)

Multichannel Television Sound (MTS) carries stereo and/or Second Audio Program (SAP) bilingual signals. Set this display to the desired position when both MTS stereo and SAP signals are received. When only one MTS signal is received, the DVD+VCR automatically selects the corresponding receiving mode (Stereo or SAP) regardless of the selected position. For normal operation, the display should be in the **STEREO** position. The DVD+VCR will then record a **STEREO** program when available, and record a mono program IF the program is **NOT IN STEREO**.

For weak **STEREO** and/or **SAP** broadcasts, changing the display to mono may give clearer sound.

- **BROADCAST TYPE** can be switched between **STEREO**, **SAP**, and **MONO** by pressing **◀/▶**.

AUDIO OUTPUT (STEREO/LEFT/RIGHT)

Used during playback [when **AUDIO MODE-HI-FI/NORMAL** is in **HI-FI** position] for selecting the audio output signals from the **AUDIO OUT** terminals (L ch and R ch), and **RF.OUT**.

This display setting should normally be left in the stereo position, so that when a stereo tape is played, the stereo sound will be heard through the left and right channels. If a mono tape is played and the audio output is set to stereo, the same mono sound will be heard from both left and right channels.

- **AUDIO OUTPUT** can be switched between **STEREO**, **LEFT**, and **RIGHT** by pressing **◀/▶**.

- 4 Press **SYSTEM MENU** when finished.

Channel Selection

This DVD+VCR is equipped with a frequency synthesized tuner capable of receiving up to 181 channels. These include VHF channels 2-13, UHF channels 14-69 and CATV channels 1-125.

Preparation:

- Connect the DVD+VCR to the desired type of antenna or cable TV system, as shown in Connecting Antenna/Cable TV to DVD+VCR on page 11.

AUTO CHANNEL PROGRAMMING

- 1 Press **SYSTEM MENU** and the **MAIN** menu will appear.
- 2 Press **▲/▼** to select the **TUNING** menu, then press **OK**.
The **TUNING** menu will appear.

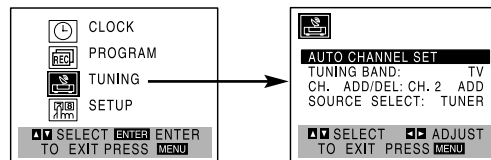

- 3 Press **▼** to choose the **SOURCE SELECT** option, then press **◀/▶** to select **TUNER**.

Press **◀/▶** repeatedly to switch among **TUNER**, **LINE1** and **LINE2**.

- 4 Press **▲/▼** to choose the **AUTO CHANNEL SET** option, then press **◀/▶** to set the channel.

The tuner will automatically cycle through all available channels in the area and place them in the tuner's memory.

- After **AUTO CHANNEL SET** is complete, the **TUNING** menu will close and return to the TV screen automatically.

- 5 Make sure the **TUNING BAND** is set appropriately (**TV** or **CATV**).

- **TV** : If you are using a standard antenna to receive channels.
- **CATV** : If you are using basic cable to receive channels.

- 6 Use **CHANNEL (+/-)** on the remote control or **CHANNEL (▼/▲)** on the front panel of the DVD+VCR to cycle through the channels in memory.

TO ADD OR ERASE CHANNELS FROM MEMORY

This feature allows you to add or erase channels from memory manually.

- 1 Press **▼** to choose the **CH. ADD/DEL** option on the **TUNING** menu. Press **◀/▶** to select a channel to add or erase.
- 2 Press **OK** to add or erase the channel.
Repeat steps 1 and 2 to add or erase channels.
- 3 Press **MENU** to return to the TV screen.

16 Getting Started

Setting the Clock

The DVD+VCR gives you two ways to set the time and date: the Auto Clock Feature or manually. The Auto Clock Feature enables the DVD+VCR to set the clock when the DVD+VCR is turned off.

Things to know before starting

- The clock uses the 12-hour system. (Be sure to set AM and PM correctly.)
- The initial Clock Setting is **JANUARY 1, 2004, 12:00 AM**.

Auto Clock Set

The Auto Clock Set feature is set to ON at the factory. In the ON setting, the DVD+VCR looks for a channel carrying XDS (Extended Data Services) information. XDS updates the clock using the Coordinated Universal Time.

The Auto Clock Feature enables the DVD+VCR to set up the clock when the DVD+VCR is turned off.

- 1 Press **SYSTEM MENU** and the **MAIN** menu will appear.
- 2 Press **▲▼** to choose the **CLOCK** menu.
Press **OK** and the **CLOCK** menu will appear.

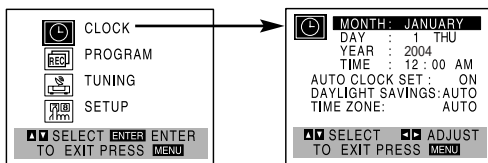

- 3 Press **▼** to choose the **AUTO CLOCK SET** option.
Press **◀▶** to choose **ON**.

The Auto Clock Set feature is set to ON at the factory. In the ON setting, the DVD+VCR looks for a channel carrying XDS (Extended Data Services) information. XDS updates the clock using the Coordinated Universal Time.

- 4 Press **▼** to choose the **DAYLIGHT SAVINGS** item.

Press **◀▶** to choose **AUTO, ON** or **OFF**.

If you choose **AUTO**, the VCR sets the clock using the DST information broadcast in the signal (channel).

If you choose **ON**, the VCR sets the clock when the Daylight Saving Time starts and ends.

- 5 Press **▼** to choose the **TIME ZONE** item.
Press **◀▶** to choose the correct time zone (**AUTO, EASTERN, CENTRAL, MOUNTAIN, PACIFIC, ALASKA, or HAWAII**).

If "AUTO" is selected as the time zone, the VCR sets the clock using the first Coordinated Universal Time information when it finds a proper broadcast signal.

- 6 Press **MENU** when finished.

- 7 Turn off the DVD+VCR and Auto Clock is set to work (if selected in step).

Note

There are cases where the TV station does not send out or correct date/time information for the DVD+VCR to set itself. If this happens we recommend that you set the clock manually.

Manual Clock Set

- 1 Press **SYSTEM MENU** and the **MAIN** menu will appear.
- 2 Press **▲▼** to choose the **CLOCK** menu.
Press **OK** and the **CLOCK** menu will appear.

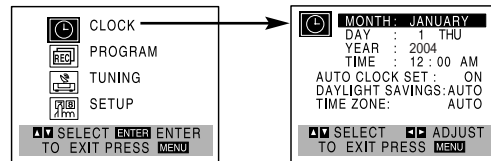

- 3 Press **◀▶** to choose the month.
- 4 Press **▼** to choose the **DAY** option.
Use **◀▶** to choose the day.
The day of the week will display automatically.
- 5 Press **▼** to choose the **YEAR** option.
Use **◀▶** to choose the year.
- 6 Press **▼** to choose the **TIME** option.
Use **◀▶** to choose the time.
- 7 Press **▼** to choose the **DAYLIGHT SAVINGS** item.

Press **◀▶** to choose **AUTO, ON** or **OFF**.

If you choose **AUTO**, the VCR sets the clock using the DST information broadcast in the signal (channel).

If you choose **ON**, the VCR sets the clock when the Daylight Savings Time starts and ends.

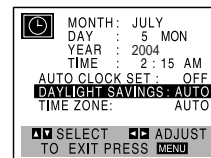

- 8 Press **MENU** when finished.

Note

If setting the clock manually, "AUTO CLOCK SET" must be set to "OFF".

If set to "ON", an incorrect date and/or time will be entered again when the DVD+VCR is turned off.

Before DVD Operation

General Explanation

This manual gives the basic instructions for operating the DVD+VCR. Some DVDs require specific features or allow only limited operation during playback. When this occurs, the  symbol appears on the TV screen. This shows that the operation is not permitted by the DVD+VCR or is not available on the disc.









On-Screen Display

The general playback status can be displayed on the TV screen. Some options can be changed on the menu.

On-screen display operation

- 1** Press **DISPLAY** during playback.
- 2** Use **▲/▼** to select an option.
The selected option will be highlighted.
- 3** Use **◀/▶** to change the setting of an option.
The number buttons can be also be used for setting numbers (e.g., title number). For some functions, press OK to set the option.







Temporary Feedback Field Icons

-  Repeat Title(DVD)
-  Repeat Chapter(DVD)
-  Repeat Track (non-PBC Video CDs only)
-  Repeat All Tracks (non-PBC Video CDs only)
-  Repeat A-B
-  Repeat Off
-  Resume play from this point
-  Selected action prohibited or not available





Notes

- Some discs may not provide all of the features on the on-screen display example shown below.
- If no button is pressed for 10 seconds, the on-screen display disappears.

DVD

Options		Function (Use ▲/▼ to select desired option)	Selection Method
Title Number	 1/3	Shows the current title number and total number of titles, and skips to the desired title number.	◀/▶, or Numeric, OK
Chapter Number	 1/12	Shows the current chapter number and total number of chapters, and skips to the desired chapter number.	◀/▶, or Numeric, OK
Time search	 0:16:57	Shows the elapsed playing time, and searches the point by the elapsed time directly.	Numeric, OK
Audio language and Digital Audio Output mode	 1 ENG D D 5.1CH	Shows the current audio soundtrack language, encoding method, and channel number, and changes the setting.	◀/▶, AUDIO
Subtitle language	 OFF	Shows the current subtitles language, and changes the setting.	◀/▶, SUBTITLE
Angle	 1/1	Shows the current angle number and total number of angles, and changes the angle number.	◀/▶, ANGLE
Sound	 NORM.	Shows the current sound mode, and changes the setting.	◀/▶

VCD2.0 VCD1.1

Options		Function (Use ▲/▼ to select desired option)	Selection Method
Track Number	 1 /4	Shows the current track number, total number of tracks and PBC On mode, and skip to the desired track number.	◀/▶, or Numbers, OK
Time	 0:20:09	Shows the elapsed playing time (Display only)	-
Audio Channel	 STER.	Shows the audio channel, and changes the audio channel.	◀/▶, or AUDIO
Sound	 NORM.	Shows the current sound mode, and changes the setting.	◀/▶

18 Getting Started

Initial Settings

You can set your own Personal Preferences on the DVD+VCR.

General Operation

- 1 Press **SYSTEM MENU**.
The setup menu appears.



- 2 Use **▲▼** to select the desired option.
The screen will show the current setting for the selected option, as well as alternate setting(s).
- 3 With the desired option selected, press **▶**, then **▲▼** to select the desired control setting.
- 4 Press **OK** to confirm your selection.
- 4 Some options require additional steps.
- 5 Press **SYSTEM MENU**, **RETURN**, or **PLAY (▶)** to exit the setup menu.

Language

Disc Language **DVD**

Select a language for the disc's Menu, Audio, and Subtitle.

Original : The original language set for the disc is selected.

Other : To select another language, use number buttons to enter the corresponding 4-digit number according to the language code list on page 37. If you enter the wrong language code, press **CLEAR**.

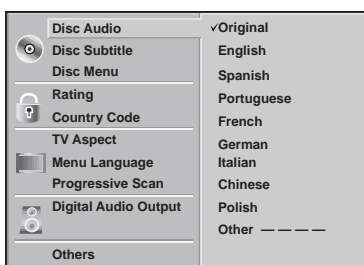

Note

Disc Language selection may not work for some DVDs.

Menu Language

Select a language for the Setup menu. This is the menu you see when you press **SYSTEM MENU**.

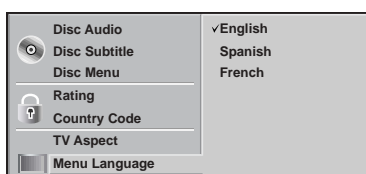

Picture

TV Aspect **DVD**

4:3 Letterbox: Select when a standard 4:3 TV is connected. Displays playback images with masking bars above and below the picture.

4:3 Panscan: Select when a standard 4:3 TV is connected. Displays pictures cropped to fill your TV screen. Both sides of the picture are cut off.

16:9 Wide: Select when a 16:9 wide TV is connected.

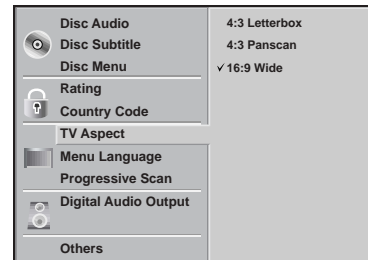

Progressive Scan **DVD**

Progressive Scan Video provides the highest quality picture with less flickering and increased image resolution. If you are using the **COMPONENT/PROGRESSIVE SCAN VIDEO OUT** jacks, but are connecting the DVD+VCR to a standard (analog) television, set Progressive Scan to Off. If you are using the Component Video jacks for connection to a TV or monitor that is compatible with a progressive scan signal, set Progressive Scan to On.

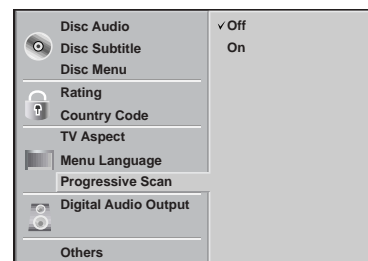

⚠ Caution

- Once the setting for progressive scan output is entered, a confirmation message 'Progressive Scan Mode' appears on screen. Use the **▲▼** buttons to select "ON" and press the **SYSTEM MENU** button. An image will be visible only on a progressive scan compatible TV or monitor.

Note

- If you set Progressive Scan to ON in error, you must reset the DVD+VCR. Press **STOP (■)** and hold it for five seconds before releasing it. The video output will be restored to the standard setting, and a picture will once again be visible on a conventional analog TV or monitor.
- Do not turn off the DVD+VCR while the "PROGRESSIVE SCAN MODE" message is displayed on the TV screen.

Sound

Digital Audio Output

Each DVD disc has a variety of audio output options. Set the DVD+VCR's Digital Audio Output according to the type of audio system you use.

DOLBY DIGITAL/PCM: Select DOLBY DIGITAL/PCM if you have connected the DVD+VCR's DIGITAL AUDIO OUT jack to a Dolby Digital decoder (or an amplifier or other equipment with a Dolby Digital decoder).

Stream/PCM: Select Stream/PCM if you have connected the DVD+VCR's DIGITAL AUDIO OUT jack to an amplifier or other equipment with a DTS decoder, Dolby Digital decoder or MPEG decoder.

PCM: Select when connected to a 2 channel digital stereo amplifier. The DVD+VCR outputs sounds in the PCM 2ch format when you play a DVD video disc recorded with a Dolby Digital, MPEG1, or MPEG2 recording system.

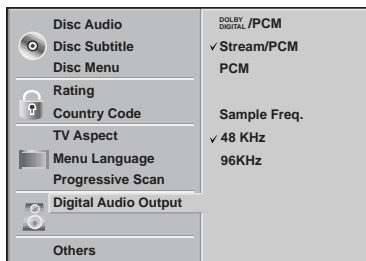

Sample Frequency

To change the Sample Frequency setting, first select the desired Digital Audio Output as indicated as above.

If your receiver or amplifier is NOT capable of handling 96KHz signals, select 48KHz. With this selection the DVD+VCR will automatically convert any 96KHz signals to 48KHz so your system can decode them.

If your receiver or amplifier is capable of handling 96KHz signals, select 96KHz. With this selection the unit will pass each type of signal through without any further processing.

Others

The DRC, Vocal, PBC and Auto Play settings can be changed.

- Use ▲/▼ to select the desired option and press OK. The setting of the selected option is changed between On and Off.

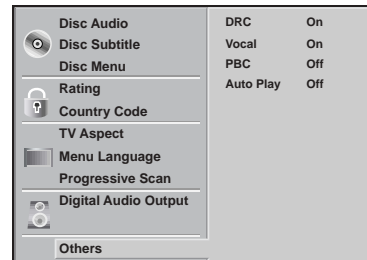

Dynamic Range Control (DRC)

With DVD digital audio technology, you can hear a program's soundtrack in the most accurate and realistic presentation possible. However, you may wish to compress the dynamic range of the audio output (the difference between the loudest sounds and the quietest ones). Then, you may listen to a movie at a lower volume without losing clarity of sound. Set DRC to On for this effect.

Vocal

Set Vocal to On only when a multi-channel karaoke DVD is playing. The karaoke channels on the disc will mix into normal stereo sound.

PBC

Set Playback Control (PBC) to On or Off.

- On:** Video CDs with PBC are played with PBC active or in place.
- Off:** Video CDs with PBC are played the same way as Audio CDs.

Auto Play

You can set up the DVD Player so a DVD disc automatically starts playing whenever the DVD is inserted.

If Auto Play mode is set to On, the DVD player will search a title with the longest playback time and then play back the title automatically.

- On:** Auto Play function is active.
- Off:** Auto Play function is turn off.

Note

The Auto Play function may not work for some DVDs.

20 Getting Started

Parental Control

Rating **DVD**

Movies on DVDs may contain scenes not suitable for children. Therefore, discs may contain Parental Control information that applies to the complete disc or to certain scenes on the disc. These scenes are rated from 1 to 8, where some discs offer more suitable scenes for selection. Ratings are country dependent. The Parental Control feature allows you to prevent discs from being played by your children or have certain discs played with alternative scenes.

Disc Audio	8
Disc Subtitle	7
Disc Menu	6
Rating	5
Country Code	4
TV Aspect	3
Menu Language	2
Progressive Scan	1
Digital Audio Output	✓ Unlock
Others	Change

- 1 Select Rating on the Setup menu using ▲/▼ buttons.
- 2 While Rating is selected, press ►.
- 3 When you have not setup a password yet.
Enter a 4-digit password using the numbered buttons to create a personal 4-digit security password, then press OK. Enter the 4-digit password again and press OK to verify.
When you have already setup a password;
Enter a 4-digit password using the numerical buttons to confirm the personal 4-digit security password, then press OK.

If you make a mistake before pressing OK, press CLEAR and enter 4-digit security password again.
- 4 Select a rating from 1 to 8 using ▲/▼ buttons. **One (1) has the least playback restrictions. Eight (8) has the most playback restrictions.**
Unlock: If you select Unlock, Parental Control is not active. The disc will play in full with all scenes offered.
Ratings 1 to 8: Some discs contain scenes not suitable for children. If you set a rating for the DVD+VCR, all disc scenes with the same rating or lower will be played. Higher rated scenes will not be played unless an alternative scene is available on the disc. The alternative must have the same rating or a lower one. If no suitable alternative is found, playback will stop. You must enter the 4-digit password or change the rating level in order to play the disc.
- 5 Press OK to confirm your rating selection, then press SYSTEM MENU to exit the menu.

Country Code **DVD**

Enter the code of a country whose standards were used to rate the DVD video disc, referring to the list (See "Country Code List", page 38.).

Disc Audio	Code Set
Disc Subtitle	U S
Disc Menu	
Rating	
Country Code	
TV Aspect	
Menu Language	
Progressive Scan	
Digital Audio Output	
Others	

- 1 Select the Country Code option using the ▲/▼ buttons on the setup menu.
- 2 While Country Code is selected, press ►.
- 3 Follow step 3 (see "Rating" section on left) or use of password entry step.
- 4 Select the first character using the ▲/▼ buttons.
- 5 Press ► to shift to second character and select the second character using ▲/▼ buttons.
- 6 Press OK to confirm your Country Code selection, then press SYSTEM MENU to exit the menu.

Note

Confirmation of the 4-digit password is necessary when the password is changed (see "Changing the 4-digit password" below).

Changing the 4-digit password

- 1 Follow Steps 1-2 as shown in Rating section (see left).
- 2 Enter the old password, then press OK.
- 3 Select Change using ▲/▼ buttons then press OK.
- 4 Enter the new 4-digit password, then press OK.
- 5 Enter exactly the same password a second time and verify by pressing OK.
- 6 Press SYSTEM MENU to exit the menu.

If you forget your 4-digit password

If you forget your password, to clear the current password follow the steps below.

- 1 Press SYSTEM MENU to display the setup menu.
- 2 Enter the 6-digit number 210499.
The existing 4-digit password is cleared.
- 3 Enter a new password as shown previously (in Rating section).

Tape Operation

Normal Playback

Preparation:

- Turn on the TV.
- Tune the TV to the DVD+VCR output channel (CH 3 or 4) or set the TV's source selector to VIDEO (if using Video Inputs).
- If a direct VIDEO/AUDIO connection is made between the DVD+VCR and the TV, set the TV's source selector to correct VIDEO mode.
- Set the Output Source to VCR as shown in "Setting the Output Source" on page 6.

1 Insert a prerecorded video cassette.

The  indicator will light and the DVD+VCR will power-up automatically.

- Make sure that the  indicator in the display window is not lit. If it is, press **POWER** once.
- If a tape without a safety tab is inserted, the unit will start playback automatically.

2 Press PLAY (▶) once.

PLAY appears on the TV screen .

- It is not necessary to select the tape speed for playback. It will be automatically selected by the DVD+VCR.
- During playback, the **TV/VCR** selector switches to VCR mode automatically.

3 Press STOP (■) to stop playback.

STOP appears on the TV screen.

- If the tape reaches the end of its playback, the DVD+VCR will automatically stop, rewind, eject the tape, and turn itself off (Functions only with no disc in unit).

Tracking Control

Auto Tracking

The automatic tracking function adjusts the picture to remove snow or streaks.

The AUTO TRACKING function works in the following cases:

- A tape is played back for the first time.
- Tape speed (SP, LP, SLP) changes.
- Streaks or snow appear because of scratches on the tape.

Manual Tracking

If noise appears on the screen during playback, press either **▲/▼** on the remote control or **CHANNEL (▼/▲)** on the front panel until the noise on the screen is reduced.

- In case of vertical tremble, adjust these controls very carefully.
- Tracking is automatically reset to normal when the tape is ejected or the power cord is unplugged for more than 3 seconds.

Special Effect Playbacks

Special effects playback

- Horizontal lines (noise bars) can appear on-screen with some VCR playback adjustments This is normal.
- The audio is automatically muted during special effect modes. (Example: there is no sound during search).
- During high-speed picture search modes, a short time is needed to stabilize tape speed (when re-entering the PLAY mode). Slight interference may be seen during this period.

Search

This function lets you visually search for a desired tape section in either direction (forward or reverse).

1 Press ◀◀ or ▶▶ during playback.

The DVD+VCR will start SEARCH mode.

- If the DVD+VCR is left in the SEARCH mode for more than 3 minutes, the DVD+VCR will automatically enter the PLAY mode. This is done to protect the tape and video heads.

2 To return to playback, press PLAY (▶).

Still Picture and Frame-by-Frame Playback

1 Press PAUSE/STEP (■) during playback.

Still picture appears on the TV screen.

- If a still picture vibrates vertically, stabilize it by pressing **▲/▼** on the remote control.
- If the DVD+VCR is left in the STILL mode for more than 5 minutes, the DVD+VCR will automatically enter the STOP mode.

2 Press PAUSE/STEP (■) repeatedly to advance the video picture one frame at a time while viewing a still picture.

3 To return to playback, press PLAY (▶).

Slow Motion

1 During the still mode, press ▶▶.

The tape will playback 1/19 times slower than normal speed.

- During slow playback, use **▲/▼** on the Remote Control to adjust any noise bands.
- If slow motion mode continues for more than 3 minutes, the DVD+VCR will automatically change to playback mode.

2 To return to playback, press PLAY (▶).

22 Operation

Normal Recording

Preparation:

- Turn on the power for both the DVD+VCR and TV.
- Tune the TV to the DVD+VCR output channel (CH 3 or 4) or set the TV's source selector to VIDEO (if using Video Inputs).
- If a direct VIDEO/AUDIO connection is made between the DVD+VCR and the TV, set the TV's source selector to correct VIDEO mode.

- 1 Insert a video cassette with the safety tab intact.**
- 2 Select the desired channel by using ▲/▼.**
 - If you are recording from another source via audio/video input jacks (at the Rear or Front panel), select the LINE1 or LINE2 by pressing **INPUT**.
- 3 Set the desired recording speed (SP or SLP) by pressing SPEED.**
 - This DVD+VCR is not designed to record in LP mode.
- 4 Set the MTS mode as desired (See page 15, 25).**
- 5 Press REC/ITR (●) once.** Recording will start. (The REC indicator will light in the display window.)
 - REC indicator appears only when the Output Source is set to VCR.
 - If a cassette with no safety tab is loaded, the cassette will be ejected automatically.
- 6 Press STOP (■) to stop recording.** If the tape reaches the end of its playback, the DVD+VCR will automatically stop, rewind, eject, and turn itself off (Functions only with no disc in unit).

To pause the recording

- 1 Press PAUSE/STEP (||) to pause the tape during recording.** The REC indicator will flash in the display window.
- 2 When you want to continue recording, press PAUSE/STEP (||) or press REC/ITR (●).**
 - After 5 minutes in pause mode, the unit will stop automatically to protect the tape and the video heads.

To record one TV program while watching another

- 1 Press TV/VCR to select the TV mode during recording.** The TV indicator appears.
- 2 Using the TV, select the desired channel to be viewed.**

Tips

Always use PAUSE/STEP (||) for the best results when making changes during recording.
For example: To change channels during recording, first press PAUSE/STEP (||) to put the unit in pause mode. Then select the desired channel on the DVD+VCR, and press PAUSE/STEP (||) again to resume recording.

Timer Recording

This DVD+VCR can be programmed to record up to 8 programs within a period of 1 year. For unattended recording, the timer needs to know the channels to be recorded and the program start and end times.

Things to know before starting

- If you try to set the program timer before setting the clock, PLEASE SET THE CLOCK appears for a moment and then CLOCK menu appears on the TV screen. Set the time and date to continue.
- Make sure a tape is in the DVD+VCR and the safety tab is in place or the tape will be automatically ejected.

Preparation:

- Turn on the power of both the DVD+VCR and the TV.
- Be sure the TV is set to the DVD+VCR output channel (3 or 4).
- Make sure the TUNING BAND in the TUNING menu is set correctly (TV or CATV).

- 1 Press SYSTEM MENU and the MAIN menu will appear.**
- 2 Use ▲/▼ to choose the PROGRAM menu.**
- 3 Press OK to go to the PROGRAM menu.** The PROGRAM menu will appear.
 - If all programs had been entered, 'FULLY PROGRAMMED' message would appear, and then PROGRAM 1 would show on the TV screen.

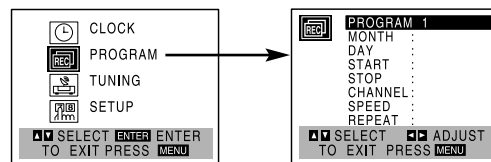

- 4 Use ◀/▶ to choose the PROGRAM No. (1-8).**
- 5 Use ▼ to choose the MONTH option.** Use ◀/▶ to choose the desired month.
- 6 Use ▼ to choose the DAY option.** Use ◀/▶ to choose the desired day.
- 7 Use ▼ to choose the START option.** Use ◀/▶ to choose the desired start time.
- 8 Use ▼ to choose the STOP option.** Use ◀/▶ to choose the desired stop time.
- 9 Use ▼ to choose the CHANNEL option.** Use ◀/▶ to choose the desired channel (Channel, LINE1 or LINE2).

Cable Users: If you have CABLE TV and used a Cable Box in Connecting to the DVD+VCR, you must set the channel to match the cable box output channel (usually CH 3 or 4). Select or change channels on the cable box instead of on the DVD+VCR.

- 10** Use ▼ to choose the **SPEED** option.
 Use ◀▶ to choose between **AUTO**, **SP** or **SLP**.
- **AUTO** mode determines how much tape is left and switches speed from **SP** to **SLP**, if necessary, to complete recording the program. There will be some picture and sound distortion at the point of the speed change.

- 11** Use ▼ to choose the **REPEAT** option.
 Use ◀▶ to choose between **ONCE**, **WEEKLY** or **DAILY** events.
- ONCE**for recording up to 8 programs on a single day or other days up to 1 year.
- WEEKLY**for recording up to 8 programs on a certain day of every week.
- DAILY**for recording up to 8 programs at the same time(s) from Monday through Friday.

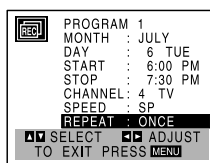

Tip

If the input data is wrong, use ▲ to select the data and correct it using ◀▶.

- 12** Press **MENU**, the program will be memorized at the **DVD+VCR**.
- Ⓛ indicator lights in the display window.
 - If the program preset time is past, a 'PAST TIME PROGRAMMED' message will appear on the TV screen. Return to the incorrect program and update it with the correct time.
 - If you had entered a past date, the timer recording will be performed on that date for the next year.
 - Additional programs may be entered by repeating steps 1-12.

Cable Users: If your cable hookup is via a TV converter box, you can program multiple recordings only on the converter box output channel. This is because the converter must be kept on the channel you view through your DVD+VCR.

Tip

When finished programming and you want to set the DVD+VCR to record the programs you have entered.

MAKE SURE YOU HAVE INSERTED A TAPE INTO THE DVD+VCR. The DVD+VCR is now set to record the preset programs.

Note

If the power fails or the DVD+VCR is unplugged from the AC outlet, the correct clock time and timer settings are kept in memory for about 3 seconds. After 3 seconds, the clock and program timer will be reset when power is restored. Reset the clock according to instructions.

After setting up a timer recording, recording will start if no other timer recordings are scheduled to occur at the same time (see "Program Priority" in next section).

Checking (Erasing) the Timer Program

Programming can be checked whenever the DVD+VCR is turned on.

- 1 Press **SYSTEM MENU** and the **MAIN** menu will appear.
- 2 Use ▲/▼ to choose the **PROGRAM** menu.
 Press **ENTER** and the **PROGRAM** menu will appear.

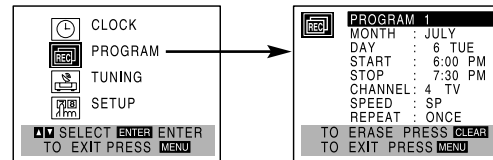

- 3 Use ◀▶ to select a program you want to check or erase. If you want to erase the program, press **CLEAR**.
- 4 Press **MENU** to return to the TV screen.

Program Priority

If the starting and ending times of two or more timer recordings overlap on the same day, priority is given to the earliest recording. For example, in the diagram at left Program number 2 will not be recorded until Program number 1 is finished. The first part of Program number 2 will not be recorded. Likewise, Program number 3 will not be recorded until Program number 2 is finished, and so on.

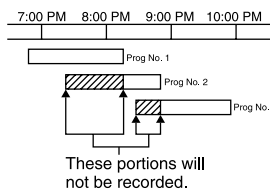

24 Operation

Instant Timer Recording

Instant Timer Recording allows you to easily make a preset recording without using the program timer.

Preparation:

- Turn on the power of both the DVD+VCR and the TV.
- Be sure the TV is tuned to the DVD+VCR output channel (3 or 4).
- If a direct VIDEO/AUDIO connection is made between the DVD+VCR and the TV, set the TV's source selector to correct VIDEO Input mode.

- 1 Insert a video cassette with the safety tab intact.**
- 2 Select the desired channel by using ▲/▼ or number (0-9).**
The channel number appears on the TV screen.
 - If you are recording from another source via audio/video input jacks (at the Rear or Front panel), select the LINE1 or LINE2.
- 3 Set the desired recording speed (SP or SLP) by pressing SPEED.**
The tape speed will appear on the TV screen.
- 4 Press REC/ITR (●) twice.**
The menu as shows, will appear on the TV screen.
 - Recording will start. (The ② indicator will light)
- 5 Press REC/ITR (●) repeatedly to select the recording time length.**
At the end of the recording, the DVD+VCR will stop recording and shut off.
 - During Instant Timer Recording, changing the channel on the DVD+VCR will not be possible.
 - You can stop the recording by pressing STOP (■).

INSTANT TIMER RECORD MENU

INSTANT TIMER RECORD	
CHANNEL	2
SPEED	SP
START LENGTH	NOW 0H30M

0H30M 9H00M → 0H00M

↑
Length Display
(each additional press of REC/ITR (●) increases recording time 30 minutes)

Checking the Recording Time

Press REC/ITR (●) once to check the recording time. The recalled setting will automatically return to the TV screen after 6 seconds.

To extend the Recording Time

The recording time can be extended anytime by pressing REC/ITR (●). Each press results in advancing the recording time by 30-minutes.

Notes

- If you press PAUSE/STEP (||) during instant timer recording, the DVD+VCR will enter the recording pause mode. Instant timer recording is cancelled.
- If the DVD+VCR is set to "0H00M", the DVD+VCR goes to normal recording mode.

Dubbing and Editing

If you wish to edit or dub your camcorder (or VCR) recordings to this DVD+VCR, the rear (or Front) panel mounted Audio and Video (A/V) input jacks make connections quick and easy. These direct A/V jacks will also provide better picture results than using the RF jack on the rear panel.

- 1 Connect the camcorder's (or VCR's) A/V outputs to your DVD+VCR as illustrated on page 13.**
- 2 Set the DVD+VCR input channel to "LINE2". (Press INPUT to select LINE2.)**
 - If you have connected your DVD+VCR to the A/V input jacks on the rear of DVD+VCR, you should select the input channel LINE1 by pressing INPUT twice.
- 3 Play the tape in the camcorder (or VCR). If you have a TV connected to your DVD+VCR, you can see the video playing.**
- 4 When you want recording to begin, press DVD+VCR's REC/ITR (●) once to start.**
 - You can stop the recording by pressing STOP (■).

Note

Before recording, please confirm the recording start position.

Copying from DVD to VCR

This unit allows you to copy the contents of a DVD to a VHS tape.

Note

If the DVD you are attempting to copy is copy protected, you will not be able to copy the disc. It is not permitted to copy Macrovision encoded DVDs. "Lock" is displayed in the display window.

- 1 Insert Disc**
Insert the disc you wish to copy in the DVD deck and close the disc tray.
- 2 Insert VHS Tape**
Insert a blank VHS video tape into the VCR deck.
- 3 Press PLAY (▶) on the DVD deck.**
The DVD will go into play mode
 - If the DVD disc menu appears, you may need to press the PLAY (▶) manually to begin copying.
- 4 Press REC/ITR (●) on the VCR deck or on the remote control.**
 - The DVD+VCR will go into Record mode.
- 5 Stop the Copy Process**
When the DVD is finished playing, press STOP (■) to end the copy.
You must stop the Copy process manually when the DVD movie ends, otherwise the unit may record over again.

Note

When you stop the DVD playback during copying, the recording on VCR is stopped automatically.

VHS Hi-Fi Stereo System / MTS Broadcast

The DVD+VCR is equipped with the VHS Hi-Fi audio sound system for recording and playback. The information below gives a brief description of Hi-Fi audio and how to record and play a tape in the Hi-Fi audio mode.

Playback with Hi-Fi Stereo Audio Sound

A stereo TV with AUDIO/VIDEO input jacks or a stereo audio system is required for correct stereo playback. To experience the full and rich stereo sound available with Hi-Fi recorded tapes, we recommend the connection of this unit to a home stereo audio system.

- 1 Set the **AUDIO MODE** option to **HI-FI** on the **SETUP** menu .

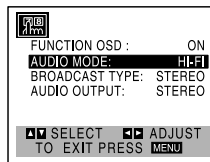

- 2 Set the **AUDIO OUTPUT** option to **STEREO** position.

(STEREO) POSITION: The left channel sound (L) is heard from the left speaker and the right channel sound (R) is heard from the right speaker.

(LEFT) POSITION: The left channel sound (L) is heard from both speakers.

(RIGHT) POSITION: The right channel sound (R) is heard from both speakers.

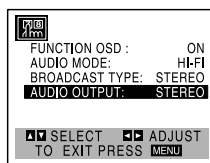

- 3 Press **SYSTEM MENU**.

- 4 Insert a cassette and press **PLAY** (▶).
Adjust volume at your stereo system.

MTS (Multi-Channel TV Sound)

This DVD+VCR will decode MTS stereo and bilingual (SAP) off-the-air broadcast sound signals. It also decodes stereo TV sound from local cable companies, as long as they operate on assigned cable frequencies and use the EIA-recommended MTS stereo/bilingual TV sound system.

Multichannel TV Sound Indicator (MTS)

Shows on-screen as shown below when **OK** is pressed.

- One or both of the indicators will light, depending on the MTS broadcast.

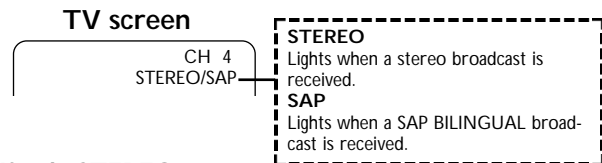

If only STEREO appears on the TV screen.

The DVD+VCR can record in stereo onto the VHS Hi-Fi audio tracks (when the BROADCAST TYPE option is in the STEREO position). The DVD+VCR will also record mono audio onto the mono audio track.

If only SAP appears on the TV screen.

Set the BROADCAST TYPE option to SAP.

If STEREO/SAP appears on the TV screen

Use the BROADCAST TYPE option to select the desired recording mode (STEREO or SAP).

SAP (Second Audio Program) Recording

Some stations transmit a Second Audio Program, which is used for a second language or additional information. When the station broadcasts a Second Audio Program, follow the procedure below to record the SAP.

- 1 Insert a video cassette with the safety tab intact.
- 2 Set the **BROADCAST TYPE** option to **SAP** on the **SETUP** menu.

Do this only if the SAP appears on the TV screen or you know the program will use the SAP.

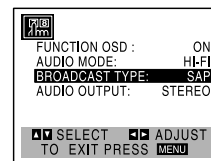

- 3 Press **SYSTEM MENU**.

- 4 Set the desired recording speed (SP or SLP) by pressing **SPEED**.

- 5 Select the desired channel. **SAP** should appear on the TV screen.

- 6 Press **REC/ITR** (●) once

You are now recording the program you see and hear on the TV.

- 7 Press **STOP** (■) to stop recording.

26 Operation

Tape Counter Memory Feature

Real-Time Counter

Shows length of tape run in hours, minutes, and seconds. Press **DISPLAY** to select the real-time counter display. Every press of **DISPLAY** changes the TV screen as shown below.

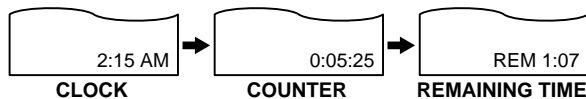

- Counter changes to "0:00:00" when the cassette is ejected.
- The real-time counter does not operate if nothing is recorded on the tape.
- The real-time counter will not work unless a tape is inserted.

Counter Memory Function

This is useful if there is a section of tape you want to view immediately after recording or if you want to return to the same point several times.

- 1** Begin recording or playing a tape.
- 2** Press **DISPLAY** repeatedly to display the real-time counter on the TV screen.
- 3** At the point you want to locate later, reset the real-time counter to "0:00:00" by pressing **CLEAR**.
- 4** Continue to play or record.
- 5** Press **STOP** (■) when recording or playback finishes.
- 6** Press **◀◀**. The tape automatically stops when the tape counter returns to about "0:00:00".

Tape Remaining

This function allows the time of the remaining tape to be displayed during recording or playback. Press **DISPLAY** until the REM indicator displays on the TV screen during recording or playback.

Note

The remaining tape length indicator may not be displayed correctly depending on the condition of the tape and the kind of the tape (T-140, T-160, or T-210 etc.).

Additional Information

- In manual recording, Timer recording, Instant Timer Recording, playback, or fast forward modes, the DVD+VCR automatically starts rewinding the tape at the end of the tape. The cassette will stop at the beginning of the tape and be ejected, and the DVD+VCR will turn itself off (Functions only with no disc in unit).
- After you have finished using the DVD+VCR, rewind, eject, and remove the cassette. Place the cassette in its protective sleeve to protect it from dust. It is not necessary to rewind the cassette before removing it, but if you do, it will be ready to play or record the next time you use it.
- Be sure the DVD+VCR Channel Selector is on the correct channel you wish to record. The channel that is being recorded can always be checked by setting the television on the DVD+VCR channel (3 or 4) and pressing the **TV/VCR** selector to turn off the DVD+VCR's TV indicator.
- Do not attempt to hook up more than one television set to the DVD+VCR for either recording or playback.

Auto Play System

This DVD+VCR features automatic playback.

Load a cassette (with the safety tab removed).

- The Output Source is changed to VCR mode automatically.
- The power turns on automatically and playback begins.
- At the end of the tape, the DVD+VCR stops, then rewinds.
- The cassette is ejected after rewinding and the unit turns itself off automatically.

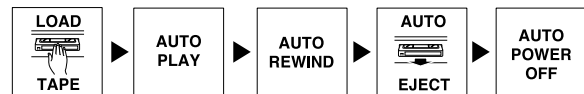

Note

Auto power off does not function during regular DVD play mode. (DVD+VCR power stays on.)

DVD and Video CD Operation

Playing DVDs and Video CD

Playback Setup **DVD** **VCD2.0** **VCD1.1**

- Turn on the TV and select the video input source connected to the DVD+VCR.
- Audio system: Turn on the audio system and select the input source connected to the DVD+VCR.
- Set the Output Source to DVD as shown in "Selecting the Viewing Source" on page 6.

- 1** Press OPEN/CLOSE (▲) to open the disc tray.
- 2** Load your chosen disc in the tray, with the label facing up.

When a double-sided DVD is inserted, make sure the side you want to play is facing down.

- 3** Press OPEN/CLOSE (▲) to close the tray. Playback starts automatically. If playback does not start, press PLAY (▶). In some cases, the disc menu might appear instead.

If a menu screen is displayed

The menu screen may be displayed first after loading a DVD or Video CD which contains a menu.

DVD

Use ◀/▶/▲/▼ buttons to select the title/chapter you want to view, then press OK to start playback. Press TITLE or DISC MENU to return to the menu screen.

VCD2.0

- Use the number buttons to select the track you want to view. Press RETURN to return to the menu screen.
- Menu setting and the exact operating procedures for using the menu may differ depending on the disc. Follow the instructions on the each menu screen. You also may set PBC to Off under setup (see page 19).

Notes

- If Parental Control is set and the disc is not within the Rating settings (not authorized), the 4-digit password must be entered and/or the disc must be authorized (see "Parental Control", on page 20).
- DVDs may have a Region Code. Your DVD+VCR will not play discs that have a Region Code different from your DVD+VCR. The Region Code for this DVD+VCR is 1 (one).
- Do not keep a fixed image displayed on the screen for a long time.

General Features

Note

Unless stated otherwise, all operations described use the remote control. Some features may also be available on the Setup menu.

Moving to another TITLE **DVD** 1/3

When a disc has more than one title, you can move to another title as follows:

- Press DISPLAY, then press the appropriate number button (0-9) to select desired title number.

Moving to another CHAPTER/TRACK

DVD **VCD2.0** **VCD1.1** 1/12 1/3

When a title on a disc has more than one chapter or a disc has more than one track, you can move to another chapter/track as follows:

- Press ◀◀ or ▶▶ briefly during playback to return to the beginning of the current chapter/track or to select the next chapter/track.
- Press ◀◀ twice briefly to step back to the previous chapter/track.
- To go directly to any chapter/track during playback, press DISPLAY. Use ▲/▼ to select Chapter/track icon. Then, enter the chapter/track number with the number buttons (0-9).

Slow Motion **DVD** **VCD2.0** **VCD1.1**

- 1** Press PAUSE/STEP (⏸) during playback. The DVD+VCR will go into PAUSE mode.
- 2** Press ◀◀ or ▶▶ during pause mode. The DVD+VCR will enter SLOW mode.
- 3** Use ◀◀ or ▶▶ to select the required speed: ◀◀ 1/16, ◀◀ 1/8, ◀◀ 1/4, ◀◀ 1/2 (backward), or ▶▶ 1/16, ▶▶ 1/8, ▶▶ 1/4, ▶▶ 1/2 (forward). With a Video CD, the Slow motion speed changes: ▶▶ 1/16, ▶▶ 1/8, ▶▶ 1/4 (forward only).
- 4** To return to playback, press PLAY (▶).

Note

Slow motion playback in reverse is not applicable for Video CD.

28 Operation

General Features (continued)

Still Picture and Frame-by-Frame Playback

DVD VCD2.0 VCD1.1

- 1 Press PAUSE/STEP (II) during playback.
The DVD+VCR will go into PAUSE mode.
- 2 With a DVD, you can advance the picture frame by frame by pressing PAUSE/STEP (II) repeatedly on the remote control.
- 3 To return to playback, press PLAY (▶).

Search **DVD VCD2.0 VCD1.1**

- 1 Press and hold ◀◀ or ▶▶ for about two seconds during playback.
The DVD+VCR will now go into SEARCH mode.
- 2 Press and hold ◀◀ or ▶▶ repeatedly to select the required speed: ◀◀X2, ◀◀X4, ◀◀X16, ◀◀X100 (backward) or ▶▶X2, ▶▶X4, ▶▶X16, ▶▶X100 (forward).
With a Video CD, the Search speed changes: ◀◀X2, ◀◀X4, ◀◀X8 (backward) or ▶▶X2, ▶▶X4, ▶▶X8 (forward).
- 3 To return to playback, press PLAY (▶).

Shuffle **Karaoke DVD VCD2.0 VCD1.1**

- 1 Press SHUFFLE during playback or in Stop mode.
The unit automatically begins Random Playback and "RANDOM" appears on the TV screen.
- 2 To return to normal playback, press SHUFFLE until "NORMAL" appears on the TV screen.

Tips

By pressing ◀◀ or ▶▶ during Random playback, the unit selects another title (track) and resumes Random playback.

Note

- This function only works with DVD Karaoke discs and video CD without PBC.
- On a Video CD with PBC, you must set PBC to Off on the setup menu to use the Random function. See page 19.

Repeat **DVD VCD2.0 VCD1.1**

CHAPT TITLE TRACK ALL OFF

DVD Video Discs - Repeat Chapter/Title/Off

- 1 To repeat the currently playing chapter, press REPEAT.
The Repeat Chapter icon appears on the TV screen.
- 2 To repeat the title currently playing, press REPEAT a second time.
The Repeat Title icon appears on the TV screen.
- 3 To exit Repeat mode, press REPEAT a third time.
The Repeat Off icon appears on the TV screen.

Video CDs - Repeat Track/All/Off

- 1 To repeat the track currently playing, press REPEAT.
The Repeat Track icon appears on the TV screen.
- 2 To repeat the disc currently playing, press REPEAT a second time.
The Repeat All icon appears on the TV screen.
- 3 To exit Repeat mode, press REPEAT a third time.
The Repeat Off icon appears on the TV screen.

Note

On a Video CD with PBC, you must set PBC to Off on the setup menu to use the Repeat function. See page 19.

Repeat A-B **DVD VCD2.0 VCD1.1**

A * A B OFF

To repeat a sequence in a title:

- 1 Press A-B at your chosen start point.
"A*" appears briefly on the TV screen.
- 2 Press A-B again at your chosen end point.
"A B" appears briefly on the TV screen, and the repeat sequence begins ("A↔B" appears the display window).
- 3 To cancel the sequence, press A-B.

Time Search **DVD** 0:16:57

The Time Search function allows you to start playing at any chosen time on the disc.

- 1 Press DISPLAY during playback. The on-screen display appears on the screen.
The Time Search box shows the elapsed playing time of the current disc.
- 2 Within 10 seconds, use ▲/▼ to select the Time Search icon in the on-screen display.
The ":-:--" appears in the Time Search box.
- 3 Within 10 seconds, use the numbered buttons to enter the required start time. Enter hours, minutes and seconds from left to right in the box.
If you enter the wrong numbers, press CLEAR to remove the numbers you entered. Then enter the correct numbers.
- 4 Within 10 seconds, press OK.
Playback starts from the selected time on the disc. If you enter an invalid time, playback will continue from the current point.

3D Surround **DVD VCD2.0 VCD1.1**

NORM. 3D SUR

This unit can produce a 3D Surround effect, which simulates multi-channel audio playback from two conventional stereo speakers, instead of the five or more speakers normally required to listen to multi-channel audio from a home theater system.

- 1 Press DISPLAY during playback.
- 2 Use ▲/▼ to select the sound icon.
The sound option will be highlighted.
- 3 Use ◀/▶ to select "3D SUR".
To turn off the 3D Surround effect, select "NORM."

General Features (Continued)

Zoom **DVD** **VCD2.0** **VCD1.1**

The Zoom function allows you to enlarge the video image and to move through the enlarged image.

- 1 Press ZOOM during playback or still playback to activate the Zoom function.
If you press ZOOM repeatedly, the magnification level increases up to six steps.
- 2 Use ◀/▶/▲/▼ buttons to move through the zoomed picture.
- 3 Press CLEAR to resume normal playback or return to the paused image.

Notes

- The zoom function may not work for some DVDs.
- The zoom function may not work on multi-angle scenes.

Marker Search **DVD** **VCD2.0** **VCD1.1**



You can start playback from a memorized point. Up to nine points can be memorized.

To enter a mark, follow these steps.

- 1 During disc playback, press MARKER when playback reaches the spot that you want to memorize.
The Marker icon will appear on the TV screen briefly.
- 2 Repeat step 1 to enter up to nine Marker points on a disc.

To Recall a Marked Scene

- 1 During disc playback, use SEARCH.
The Marker Search menu will appear on the screen.
- 2 Within 10 seconds, use ◀/▶ or number button to select a Marker number that you want to recall.
- 3 Press OK.
Playback will start from the Marked scene.
- 4 To remove the MARKER SEARCH menu, press SEARCH.

To Clear a Marked Scene

- 1 During disc playback, press SEARCH.
The Marker Search menu will appear on the screen.
- 2 Within 10 seconds, use ◀/▶ or number button to select a Marker number that you want to erase.
- 3 Press CLEAR.
The Marker number will be erased from the list.
- 4 Repeat steps 2 and 3 to erase additional Marker numbers.
- 5 To remove the MARKER SEARCH menu, press SEARCH.

Note

All markers are erased when the disc is ejected.

Special DVD Features

Checking the contents of DVD Video discs: Menus

DVDs may contain menus that allow you to access special features. To use the disc menu, press DISC MENU. Then, press the appropriate number button to select an option. Or, use ◀/▶/▲/▼ buttons to highlight your selection, then press OK.

Title Menu **DVD**

- 1 Press TITLE.
If the current title has a menu, the menu will appear on the screen. Otherwise, the disc menu may appear.
- 2 The menu can list camera angles, spoken language and subtitle options, and chapters for the title.
- 3 To remove the title menu, press TITLE again.

Disc Menu **DVD**

- 1 Press DISC MENU.
The disc menu is displayed.
- 2 To remove the disc menu, press DISC MENU again.

Camera Angle **DVD**

If the disc contains scenes recorded at different camera angles, you can change to a different camera angle during playback.

- Press ANGLE repeatedly during playback to select a desired angle.
The number of the current angle appears on the display.

Changing the Audio Language



Press AUDIO repeatedly during playback to hear a different audio language or audio track.

Changing the Audio Channel



Press AUDIO repeatedly during playback to hear a different audio channel (STER., LEFT or RIGHT).

Subtitles **DVD**

Press SUBTITLE repeatedly during playback to see the different subtitle languages.

Note

If  appears, the feature is not available on the disc.

30 Operation

Operation with Audio CD and MP3/WMA Disc

Playing an Audio CD and MP3/WMA

Disc **CD** **MP3** **WMA**

The DVD+VCR can play MP3/WMA formatted recordings on CD-ROM, CD-R or CD-RW discs.

Before playing MP3/WMA recordings, read the notes on MP3/WMA Recordings on right.



- 1 Insert a disc and close the tray.**
Audio CD; Audio CD menu appears on the TV screen go to step 4.
MP3/WMA disc; The MP3/WMA-JPEG choice menu appears on the TV screen. Go to step 2

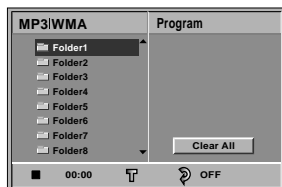

- 2 Use ▲/▼ to select the MP3/WMA then press OK.**
 The MP3/WMA menu appears on the TV screen. Press RETURN to move to the MP3/WMA-JPEG choice menu.
- 3 Use ▲/▼ to select a folder, and OK.**
 A list of files in the folder appears.
- 4 Use ▲/▼ to select a track then press PLAY (▶) or OK.**
 Playback starts.
 During playback, the current track's elapsed playing time will appear on the display window and menu.
 Playback will stop at the end of the disc.
 Press TITLE to move to the next page.
 Press DISC MENU to move to the previous page.

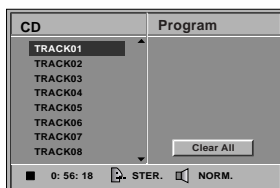

Audio CD menu

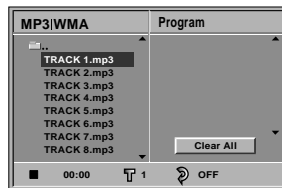

MP3/WMA menu

Tip

If you are in a file list and want to return to the Folder list, use the ▲/▼ to highlight and press OK to return to the previous menu screen.

- 5 To stop playback at any other time, press STOP (■).**

Notes on MP3/WMA Recordings

About MP3

- An MP3 file is audio data compressed by using the MPEG1 audio layer-3 file-coding scheme. We call files that have the ".mp3" file extension "MP3 files".
- The player can not read an MP3 file that has a file extension other than ".mp3".

About WMA(Window Media Audio)

- An WMA file is a Microsoft audio compression technology.
- WMA(Windows Media Audio) offers double the audio compression of the MP3 format.

MP3/WMA Disc compatibility with this player is limited as follows:

1. Sampling Frequency / only at 44.1kHz (MP3), 22.05 - 44.1kHz (WMA)
2. Bit rate / within 32 - 320kbps (MP3), 32 - 128kbps (WMA)
3. CD-R physical format should be "ISO 9660"
4. If you record MP3/WMA files using the software which cannot create a FILE SYSTEM, for example "Direct-CD" etc., it is impossible to playback MP3/WMA files. We recommend that you use "Easy-CD Creator", which creates an ISO9660 file system.
5. A single session disc requires MP3/WMA files in the first track. If there is no MP3/WMA file in the 1st track, it cannot playback MP3/WMA files. If you wish to playback MP3/WMA files, format all the data in the disc or use a new one.
6. File names should be named using 8 letters or less and must incorporate ".mp3" or ".wma" extension e.g. "*****.MP3" or "*****.WMA".
7. Do not use special letters such as "/ : * ? " < > " etc.
8. Total number of files on the disc should be less than 650.

This DVD+VCR requires discs/recordings to meet certain technical standards in order to achieve optimal playback quality. Pre-recorded DVDs are automatically set to these standards. There are many different types of recordable disc formats (including CD-R containing MP3 or WMA files), and these require certain pre-existing conditions (see above) to insure compatible playback.

Customers should also note that permission is required in order to download MP3/WMA files and music from the Internet. Our company has no right to grant such permission. Permission should always be sought from the copyright owner.

Pause **CD** **MP3** **WMA**

- 1 Press PAUSE/STEP (||) during playback.
- 2 To return to playback, press PLAY (▶) or press PAUSE/STEP (||) again.

Moving to another Track **CD** **MP3** **WMA**

- Press ◀◀ or ▶▶ briefly during playback to go to the next track or to return to the beginning of the current track.
- Press ◀◀ twice briefly to step back to the previous track.
- In case of audio CD, to go directly to any track, enter the track number using the numbered buttons (0-9) during playback.

Repeat Track/All/Off **CD** **MP3** **WMA**

- 1 To repeat the track currently playing, press REPEAT. The Repeat icon and "TRACK" appears on the menu screen.
- 2 To repeat all tracks on a disc, press REPEAT a second time. The Repeat icon and "ALL" appears on the menu screen.
- 3 To cancel Repeat mode, press REPEAT a third time. The Repeat icon and "OFF" appears on the menu screen.

Search **CD** **MP3** **WMA**

- 1 Press and hold ◀◀ or ▶▶ for about two seconds during playback. The player will now go into SEARCH mode.
- 2 Press and hold ◀◀ or ▶▶ repeatedly to select the required speed: ◀◀X2, ◀◀X4, ◀◀X8 (backward) or ▶▶X2, ▶▶X4, ▶▶X8 (forward). Search speed and direction are indicated on the menu screen.
- 3 To exit SEARCH mode, press PLAY (▶).

Shuffle **CD** **MP3** **WMA**

- 1 Press SHUFFLE during playback or when playback is stopped. The unit automatically begins Random Playback and "RAND." appears on the menu screen.
- 2 To return to normal playback, press SHUFFLE repeatedly until "RAND." disappears on the menu screen.

Repeat A-B **CD**

To repeat a sequence.

- 1 During disc playback, press A-B at your chosen starting point. The Repeat icon and "A * " appears on the menu screen.
- 2 Press A-B again at your chosen end point. The Repeat icon and "A B" appears on the menu screen, and the sequence begins to play repeatedly.
- 3 To exit the sequence and return to normal play, press A-B again. The Repeat icon and "OFF" appears on the menu screen.

3D Surround **CD**

This unit can produce a 3D Surround effect. This sound simulates multi-channel audio playback from two conventional stereo speakers that normally comes from a home theater system.

- 1 Press **DISPLAY** or **AUDIO** during playback.
- 2 Use ◀▶ to select the Sound icon. The Sound icon will be highlighted.
- 3 Use ▲▼ to select "3D SUR". To turn off the 3D Surround effect, select "NORM."

Changing the Audio Channel **CD**

Press **AUDIO** repeatedly during playback to hear a different audio channel (STER., LEFT, or RIGHT).

32 Operation

Operation with JPEG Disc

Viewing a JPEG disc **JPEG**

This DVD+VCR can play discs with JPEG files and Kodak picture CD. Before playing JPEG recordings, read the notes on JPEG Recordings on right.



- 1 Insert a disc and close the tray.**
The MP3/WMA-JPEG choice menu appears on the TV screen.



- 2 Use ▲/▼ to select the JPEG then press OK.**
The JPEG menu appears on the TV screen.
- 3 Use ▲/▼ to select a folder, and press OK.**
A list of files in the folder appears.
Press RETURN to move to the MP3/WMA-JPEG choice menu.

Tip

If you are in a file list and want to return to the Folder list, use the ▲/▼ buttons on the remote to highlight "⏪". Then press OK to return to the previous menu screen.

- 4 If you want to view a particular file, press ▲/▼ to highlight a file and press OK or PLAY (▶).**
Viewing the file starts.
During viewing a file, press RETURN to move to the previous menu (JPEG menu).
Press TITLE to move to the next page.
Press DISC MENU to move to the previous page.

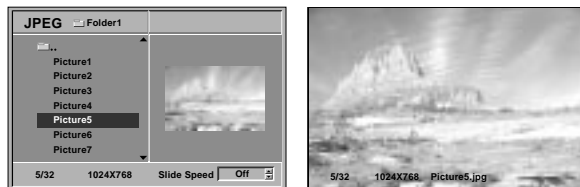

Tip

There are three viewing Slide Speed options: Fast, Normal, and Off. Press ◀/▶ to highlight the Slide Speed then press ▲/▼ to select the option you want to use, and press OK.

- 5 To stop viewing at any other time, press STOP (■).**
The JPEG menu appears.

Moving to another File

Press ◀◀ or ▶▶ once during viewing a picture to advance to the next file or to the previous file.

Still Picture

- 1 Press PAUSE/STEP (⏸) during slide show.
The player will now go into PAUSE mode.
- 2 To return to the slide show, press PLAY (▶) or press PAUSE/STEP (⏸) again.

To flip the picture

Press ▲/▼ during picture viewing to flip the picture horizontally or a vertically.

To rotate picture

Press ◀/▶ during picture viewing to rotate the picture clockwise or counter clockwise.

Notes on JPEG Recordings

- Depending upon the size and number of the JPEG files, it could take a long time for the DVD player to read the disc's contents. If you don't see an on-screen display after several minutes, some of the files are too big. Reduce the resolution of the JPEG files to less than 2 mega pixels and burn another disc to improve read time.
- Total number of files and folders on the disc should be less than 650.
- Some discs may be incompatible due to different recording formats or condition of disc.
- When you are using software such as "Easy CD Creator" to burn the jpeg files into the CD-R, ensure that all the selected files have the ".jpg" extensions when copying into the CD layout.
- If the files have ".jpe" or ".jpeg" extensions, please rename them as ".jpg" files.
- File names without ".jpg" extension will not be able to be read by the DVD+VCR. Even though the files shown as JPEG image files in windows explorer, they will not be read.

Programmed Playback

Programmed Playback with Audio CD and MP3/WMA Disc

The Program function enables you to store your favorite tracks from any disc in the player memory.

Program can contain 30 tracks.

1 Press PROGRAM during playback or in the stop mode to enter the Program Edit mode.

The  mark will appear to the right of the word Program on the right side of the menu screen.

Note

Press PROGRAM to exit the Program Edit mode; the  mark will disappear.

2 Select a track, then press OK to place the selected track on the Program list.

3 Repeat step 2 to place additional tracks on the Program list.

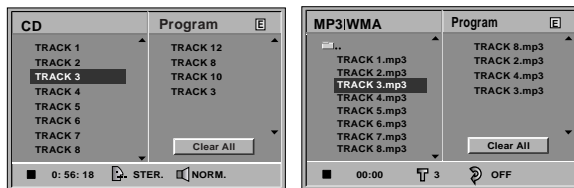

Audio CD menu

MP3/WMA menu

4 Press ►.

The programmed track you selected last is highlighted on the program list.

5 Press ▲/▼ to select the track you want to start playing.

Press TITLE to move to the next page.
Press DISC MENU to move to the previous page.

6 Press PLAY (▶) to start.

Playback begins in the order in which you programmed the tracks and "PROG." appears on the menu screen. Playback stops after all of the tracks on the Program list have played once.

7 To resume normal playback from programmed playback, press PROGRAM. Select a track from CD (or MP3/WMA) list and then press OK.

"PROG" indicator disappears in the display window.

Note

The programmed tracks/files are cleared when the power is turned off or the disc is removed.

Programmed Playback with Video CD

Note

On a Video CD with PBC, you must set PBC to Off on the setup menu to use the Program function (see page 19).

1 Insert Video CD and close the tray.

2 Press PROGRAM while playback is stopped.

The VCD Program menu will appear.

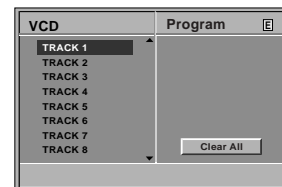

Note

Press RETURN or PROGRAM to exit the Program menu.

3 Follow steps 2-6 of "Programmed Playback with Audio CD and MP3/WMA disc" (see section on left).

4 To resume normal playback from programmed playback, press PROGRAM.

"PROG" indicator disappears in the display window.

Repeat Programmed Tracks

- To repeat the track currently playing, press REPEAT. The Repeat icon and "TRACK" appears on the menu screen.
- To repeat all tracks on the program list, press REPEAT a second time. The Repeat icon and "ALL" appears on the menu screen.
- To cancel Repeat mode, press REPEAT a third time. The Repeat icon and "OFF" appears on the menu screen.

Erasing a Track from Program List

- 1 Press PROGRAM during playback (Audio CD and MP3/WMA disc only) or in the stop mode to enter the Program Edit mode. The  mark will appear.
- 2 Press ► to move to the Program list.
- 3 Use ▲/▼ to select the track that you wish to erase from the Program list.
- 4 Press CLEAR. The track will be erased from the Program list.

Erasing the Complete Program List

- 1 Follow steps 1-2 of "Erasing a Track from Program List" as above.
- 2 Use ▲/▼ to select "Clear All", then press OK. The complete Program for the disc will be erased. The programs are also cleared when the disc is removed.

34 Operation

Additional Information - DVD

Screen Saver

The screen saver picture appears when you leave the DVD+VCR in stop mode for about fifteen minutes.

Last Condition Memory **DVD** **VCD1.1**

This player memorizes the user settings for the last disc that you have viewed. Settings remain in memory even if you remove the disc from the player or switch off the player. If you load a disc that has its settings memorized, the latest stop position is automatically recalled.

Notes

- Settings are stored in memory for use any time.
- This player does not memorize settings of a disc if you switch off the player it plays.

Video Mode Setting **DVD** **VCD2.0** **VCD1.1**

Note

The video mode setting only works when the Progressive Scan mode is set to "On" on the setup menu.

- With certain discs, the playback picture may be flickering or Dot Crawl is shown on straight lines. (This means Vertical interpolation or De-interlace is not perfectly matched with the disc.) In this case, the picture quality may be improved by changing the video mode.
- To change the video mode, press and hold DISPLAY about 3 seconds during disc playback. The new video mode number selected is displayed on the TV screen. Check whether the video quality has improved. If not, repeat the above procedure until picture quality is improved.
- Video mode sequence:
MODE1 → MODE2 → MODE3 → MODE1
- If you turn off the power, the video mode will return to initial default state (MODE1).

Detailed Description of each Video Mode

MODE1 : The source material of the DVD video (film material or video material) is determined from disc information.

MODE2 : Suitable for playing film based content or video based material recorded by the progressive scan method.

MODE3 : Suitable for playing video based content with comparatively little motion.

Troubleshooting 35

Check the following guide for the possible cause of a problem before contacting service.

English

Symptom	Cause	Correction
No power.	<ul style="list-style-type: none"> The power cord is disconnected. 	<ul style="list-style-type: none"> Plug the power cord into the wall outlet securely.
The power is on, but the DVD+VCR does not work.	<ul style="list-style-type: none"> No disc is inserted. No tape is inserted. 	<ul style="list-style-type: none"> Insert a disc or tape. (Check that the disc or tape indicator in the display window is lit.)
No picture.	<ul style="list-style-type: none"> The TV is not set to receive DVD+VCR signal output. 	<ul style="list-style-type: none"> Select correct video input mode on the TV so the picture from the DVD+VCR appears on the TV screen.
	<ul style="list-style-type: none"> TV/VCR mode for DVD+VCR is set to TV. 	<ul style="list-style-type: none"> Press the TV/VCR button on the remote control repeatedly to choose VCR mode. TV indicator disappears in the display window.
	<ul style="list-style-type: none"> The video cable is not connected securely. 	<ul style="list-style-type: none"> Properly connect the video cable.
	<ul style="list-style-type: none"> The connected TV power is turned off. 	<ul style="list-style-type: none"> Turn on the TV.
No sound.	<ul style="list-style-type: none"> The equipment connected with the audio cable is not set to receive DVD+VCR signal output. 	<ul style="list-style-type: none"> Select the correct input mode of the audio receiver so you can listen to the sound from the DVD+VCR.
	<ul style="list-style-type: none"> The audio cables are not connected securely. 	<ul style="list-style-type: none"> Properly connect the audio cable.
	<ul style="list-style-type: none"> The power of the equipment connected with the audio cable is turned off. 	<ul style="list-style-type: none"> Turn on the equipment connected with the audio cable.
	<ul style="list-style-type: none"> The Digital Audio Output is set to the wrong position. 	<ul style="list-style-type: none"> Set the Digital Audio Output to the correct position, then turn on the DVD+VCR again by pressing POWER.
The playback picture is poor.	<ul style="list-style-type: none"> The disc is dirty. 	<ul style="list-style-type: none"> Clean the disc.
	<ul style="list-style-type: none"> Tape heads are dirty. 	<ul style="list-style-type: none"> Clean video heads.
	<ul style="list-style-type: none"> Tape is a rental or was recorded on another VCR. 	<ul style="list-style-type: none"> Use ▲/▼ for manual tracking adjustment while tape is playing.
The DVD+VCR does not start playback.	<ul style="list-style-type: none"> No disc is inserted. No tape is inserted. 	<ul style="list-style-type: none"> Insert a disc or tape. (Check that the disc or tape indicator in the display window is lit.)
	<ul style="list-style-type: none"> An unplayable disc is inserted. 	<ul style="list-style-type: none"> Insert a playable disc. (Check the disc type, color system, and Regional code.)
	<ul style="list-style-type: none"> The disc is placed upside down. 	<ul style="list-style-type: none"> Place the disc with the playback side down.
	<ul style="list-style-type: none"> The disc is not placed within the guide. 	<ul style="list-style-type: none"> Place the disc on the disc tray correctly inside the guide.
	<ul style="list-style-type: none"> The disc is dirty. 	<ul style="list-style-type: none"> Clean the disc.
	<ul style="list-style-type: none"> The Rating level is set. 	<ul style="list-style-type: none"> Cancel the Rating function or change the rating level.
The remote control does not work properly.	<ul style="list-style-type: none"> The remote control does not work. 	<ul style="list-style-type: none"> Point the remote control at the remote sensor of the DVD+VCR.
	<ul style="list-style-type: none"> The remote control is too far from the DVD+VCR. 	<ul style="list-style-type: none"> Operate the remote control within 23 ft (7 m).
	<ul style="list-style-type: none"> There is an obstacle in the path of the remote control and the DVD+VCR. 	<ul style="list-style-type: none"> Remove the items that could block signal.
	<ul style="list-style-type: none"> The batteries in the remote control are exhausted. 	<ul style="list-style-type: none"> Replace the batteries with new ones.
	<ul style="list-style-type: none"> This remote control use the same buttons for VCR and DVD functions (ex. PLAY). 	<ul style="list-style-type: none"> When using a VCR, first press the VCR button. When using a DVD, first press the DVD button.

36 Troubleshooting (Continued)

Symptom	Cause	Correction
Some channels are skipped over when using ▲/▼.	<ul style="list-style-type: none"> Those channels were deleted with the CH. ADD/DEL option. 	<ul style="list-style-type: none"> Use CH. ADD/DEL. to restore channels. See "Channel Selection" on page 15.
Picture and sound of broadcasting channel are weak or missing.	<ul style="list-style-type: none"> Antenna or cables are loose. 	<ul style="list-style-type: none"> Tighten connections or replace cable.
	<ul style="list-style-type: none"> Wrong TUNING BAND option is being used. 	<ul style="list-style-type: none"> Try all TUNING BAND options. See "Channel Selection" on page 15 for details.
Camcorder image is not shown.	<ul style="list-style-type: none"> Camcorder is off. Ensure playback tape is loaded properly. 	<ul style="list-style-type: none"> Turn camcorder on and press PLAY to operate properly. Re-check connections.
Camcorder image via A/V input to DVD+VCR is not shown on TV screen.	<ul style="list-style-type: none"> DVD+VCR SOURCE SELECT is not set to LINE1 or LINE2. 	<ul style="list-style-type: none"> Press INPUT to select LINE input channel (LINE1 or LINE2).
Timer recording is not possible.	<ul style="list-style-type: none"> Clock in DVD+VCR is not set to correct time. 	<ul style="list-style-type: none"> Set clock to correct time. See "Setting the Clock" on page 16.
	<ul style="list-style-type: none"> Timer has been programmed incorrectly. 	<ul style="list-style-type: none"> Reprogram Timer. See "Timer Recording" on pages 22 and 23.
	<ul style="list-style-type: none"> Ⓞ indicator does not appear on DVD+VCR after programming timer. 	<ul style="list-style-type: none"> Reprogram Timer.
Ⓞ indicator appears after DVD+VCR is turned off.	<ul style="list-style-type: none"> DVD+VCR is in Timer Recording mode. 	<ul style="list-style-type: none"> This is the normal indication that the DVD+VCR is in TIMER mode.
Stereo Audio Record and/or Playback is not present.	<ul style="list-style-type: none"> TV is not Stereo-compatible. 	<ul style="list-style-type: none"> No action is possible.
	<ul style="list-style-type: none"> Broadcast program is not in stereo format. 	<ul style="list-style-type: none"> No action is possible.
	<ul style="list-style-type: none"> DVD+VCR A/V Out jacks are not connected to TV A/V In jacks. 	<ul style="list-style-type: none"> Make A/V connections. Stereo is available only via A/V output from DVD+VCR.
	<ul style="list-style-type: none"> DVD+VCR Audio/Video Out is not selected for viewing at the TV. 	<ul style="list-style-type: none"> Select AUX or A/V source as TV input.
	<ul style="list-style-type: none"> DVD+VCR BROADCAST TYPE mode is set to SAP or MONO. 	<ul style="list-style-type: none"> Set BROADCAST TYPE mode to STEREO. See "Setting the VCR Setup Menu" on page 15.
The "PROGRESSIVE SCAN MODE" message remains on-screen.	<ul style="list-style-type: none"> DVD+VCR was turned 'ON' while setting the Progressive scan mode. 	<ul style="list-style-type: none"> Press and hold the STOP button for more than 5 seconds to cancel Progressive mode setting.

Moisture Condensation

Moisture condensation can occur:	In locations where moisture condensation may occur:
<ul style="list-style-type: none"> When the DVD+VCR is moved from a cold place to a warm place. Under extremely humid conditions. 	<ul style="list-style-type: none"> Keep the DVD+VCR plugged into an AC power outlet with POWER On. This will help prevent condensation. When condensation has occurred, wait a few hours for the DVD+VCR to dry before using it.

Language Code List 37

Enter the appropriate code number for the initial settings "Disc Audio", "Disc Subtitle" and/or "Disc Menu"
(See page 18).

Language	Code	Language	Code	Language	Code	Language	Code
Abkhazian	6566	Fiji	7074	Lingala	7678	Singhalese	8373
Afar	6565	Finnish	7073	Lithuanian	7684	Slovak	8375
Afrikaans	6570	French	7082	Macedonian	7775	Slovenian	8376
Albanian	8381	Frisian	7089	Malagasy	7771	Somali	8379
Amharic	6577	Galician	7176	Malay	7783	Spanish	6983
Arabic	6582	Georgian	7565	Malayalam	7776	Sudanese	8385
Armenian	7289	German	6869	Maltese	7784	Swahili	8387
Assamese	6583	Greek	6976	Maori	7773	Swedish	8386
Aymara	6588	Greenlandic	7576	Marathi	7782	Tagalog	8476
Azerbaijani	6590	Guarani	7178	Moldavian	7779	Tajik	8471
Bashkir	6665	Gujarati	7185	Mongolian	7778	Tamil	8465
Basque	6985	Hausa	7265	Nauru	7865	Tatar	8484
Bengali; Bangla	6678	Hebrew	7387	Nepali	7869	Telugu	8469
Bhutani	6890	Hindi	7273	Norwegian	7879	Thai	8472
Bihari	6672	Hungarian	7285	Oriya	7982	Tibetan	6679
Breton	6682	Icelandic	7383	Panjabi	8065	Tigrinya	8473
Bulgarian	6671	Indonesian	7378	Pashto, Pushto	8083	Tonga	8479
Burmese	7789	Interlingua	7365	Persian	7065	Turkish	8482
Byelorussian	6669	Irish	7165	Polish	8076	Turkmen	8475
Cambodian	7577	Italian	7384	Portuguese	8084	Twi	8487
Catalan	6765	Japanese	7465	Quechua	8185	Ukrainian	8575
Chinese	9072	Javanese	7487	Rhaeto-Romance	8277	Urdu	8582
Corsican	6779	Kannada	7578	Romanian	8279	Uzbek	8590
Croatian	7282	Kashmiri	7583	Russian	8285	Vietnamese	8673
Czech	6783	Kazakh	7575	Samoan	8377	Volapük	8679
Danish	6865	Kirghiz	7589	Sanskrit	8365	Welsh	6789
Dutch	7876	Korean	7579	Scots Gaelic	7168	Wolof	8779
English	6978	Kurdish	7585	Serbian	8382	Xhosa	8872
Esperanto	6979	Laothian	7679	Serbo-Croatian	8372	Yiddish	7473
Estonian	6984	Latin	7665	Shona	8378	Yoruba	8979
Faeroese	7079	Latvian, Lettish	7686	Sindhi	8368	Zulu	9085

38 Country Code List

Enter the appropriate code number for the initial setting "Country Code" (See page 20).

Code	Country	Code	Country	Code	Country	Code	Country
AD	Andorra	ER	Eritrea	LC	Saint Lucia	SC	Seychelles
AE	United Arab Emirates	ES	Spain	LI	Liechtenstein	SD	Sudan
AF	Afghanistan	ET	Ethiopia	LK	Sri Lanka	SE	Sweden
AG	Antigua and Barbuda	FI	Finland	LR	Liberia	SG	Singapore
AI	Anguilla	FJ	Fiji	LS	Lesotho	SH	Saint Helena
AL	Albania	FK	Falkland Islands	LT	Lithuania	SI	Slovenia
AM	Armenia	FM	Micronesia	LU	Luxembourg	SJ	Svalbard and Jan Mayen Islands
AN	Netherlands Antilles	FO	Faroe Islands	LV	Latvia	SK	Slovak Republic
AO	Angola	FR	France	LY	Libya	SL	Sierra Leone
AQ	Antarctica	FX	France (European Territory)	MA	Morocco	SM	San Marino
AR	Argentina	GA	Gabon	MC	Monaco	SN	Senegal
AS	American Samoa	GB	Great Britain	MD	Moldavia	SO	Somalia
AT	Austria	GD	Grenada	MG	Madagascar	SR	Suriname
AU	Australia	GE	Georgia	MH	Marshall Islands	ST	Saint Tome and Principe
AW	Aruba	GF	French Guyana	MK	Macedonia	SU	Former USSR
AZ	Azerbaijan	GH	Ghana	ML	Mali	SV	El Salvador
BA	Bosnia-Herzegovina	GI	Gibraltar	MM	Myanmar	SY	Syria
BB	Barbados	GL	Greenland	MN	Mongolia	SZ	Swaziland
BD	Bangladesh	GM	Gambia	MO	Macau	TC	Turks and Caicos Islands
BE	Belgium	GN	Guinea	MP	Northern Mariana Islands	TD	Chad
BF	Burkina Faso	GP	Guadeloupe (French)	MQ	Martinique (French)	TF	French Southern Territories
BG	Bulgaria	GQ	Equatorial Guinea	MR	Mauritania	TG	Togo
BH	Bahrain	GR	Greece	MS	Montserrat	TH	Thailand
BI	Burundi	GS	S. Georgia & S. Sandwich Isls.	MT	Malta	TJ	Tadjikistan
BJ	Benin	GT	Guatemala	MU	Mauritius	TK	Tokelau
BM	Bermuda	GU	Guam (USA)	MV	Maldives	TM	Turkmenistan
BN	Brunei Darussalam	GW	Guinea Bissau	MW	Malawi	TN	Tunisia
BO	Bolivia	GY	Guyana	MX	Mexico	TO	Tonga
BR	Brazil	HK	Hong Kong	MY	Malaysia	TP	East Timor
BS	Bahamas	HM	Heard and McDonald Islands	MZ	Mozambique	TR	Turkey
BT	Bhutan	HN	Honduras	NA	Namibia	TT	Trinidad and Tobago
BV	Bouvet Island	HR	Croatia	NC	New Caledonia (French)	TV	Tuvalu
BW	Botswana	HT	Haiti	NE	Niger	TW	Taiwan
BY	Belarus	HU	Hungary	NF	Norfolk Island	TZ	Tanzania
BZ	Belize	ID	Indonesia	NG	Nigeria	UA	Ukraine
CA	Canada	IE	Ireland	NI	Nicaragua	UG	Uganda
CC	Cocos (Keeling) Islands	IL	Israel	NL	Netherlands	UK	United Kingdom
CF	Central African Republic	IN	India	NO	Norway	UM	USA Minor Outlying Islands
CG	Congo	IO	British Indian Ocean Territory	NP	Nepal	US	United States
CH	Switzerland	IQ	Iraq	NR	Nauru	UY	Uruguay
CI	Ivory Coast	IR	Iran	NU	Niue	UZ	Uzbekistan
CK	Cook Islands	IS	Iceland	NZ	New Zealand	VA	Vatican City State
CL	Chile	IT	Italy	OM	Oman	VC	Saint Vincent & Grenadines
CM	Cameroon	JM	Jamaica	PA	Panama	VE	Venezuela
CN	China	JO	Jordan	PE	Peru	VG	Virgin Islands (British)
CO	Colombia	JP	Japan	PF	Polynesia (French)	VI	Virgin Islands (USA)
CR	Costa Rica	KE	Kenya	PG	Papua New Guinea	VN	Vietnam
CS	Former Czechoslovakia	KG	Kyrgyzstan	PH	Philippines	VU	Vanuatu
CU	Cuba	KH	Cambodia	PK	Pakistan	WF	Wallis and Futuna Islands
CV	Cape Verde	KI	Kiribati	PL	Poland	WS	Samoa
CX	Christmas Island	KM	Comoros	PM	Saint Pierre and Miquelon	YE	Yemen
CY	Cyprus	KN	Saint Kitts & Nevis Anguilla	PN	Pitcairn Island	YT	Mayotte
CZ	Czech Republic	KP	North Korea	PR	Puerto Rico	YU	Yugoslavia
DE	Germany	KR	South Korea	PT	Portugal	ZA	South Africa
DJ	Djibouti	KW	Kuwait	PW	Palau	ZM	Zambia
DK	Denmark	KY	Cayman Islands	PY	Paraguay	ZR	Zaire
DM	Dominica	KZ	Kazakhstan	QA	Qatar	ZW	Zimbabwe
DO	Dominican Republic	LA	Laos	RE	Reunion (French)		
DZ	Algeria	LB	Lebanon	RO	Romania		
EC	Ecuador			RU	Russian Federation		
EE	Estonia			RW	Rwanda		
EG	Egypt			SA	Saudi Arabia		
EH	Western Sahara			SB	Solomon Islands		

Specifications 39

General

Power requirements	AC 120V , 60 Hz
Power consumption	19W
Dimensions (approx.)	430 X 78.5 X 273 mm (16.9 x 3.1 x 10.8 inches) (w x h x d)
Mass (approx.)	4.0 kg (8.82 lbs)
Operating temperature	5°C to 40°C (41°F to 104°F)
Operating humidity	5 % to 90 %
Signal system	NTSC

Inputs

ANTENNA IN	75 ohms (VHF/UHF/CATV)
VHS VIDEO IN	1 Vp-p 75 ohms, sync negative, RCA jack x 2
VHS AUDIO IN	-6.0 dBm more than 47 ohms, RCA jack (L, R) x 2

Outputs

VIDEO OUT	1 Vp-p 75 ohms, sync negative
S-VIDEO OUT	(Y) 1.0 V (p-p), 75 ohms, negative sync, Mini DIN 4-pin x 1 (C) 0.286 V (p-p) 75 ohms
COMPONENT VIDEO OUT (PROGRESSIVE SCAN)	(Y) 1.0 V (p-p), 75 ohms, negative sync, RCA jack x 1 (Pb)/(Pr) 0.7 V (p-p), 75 ohms, RCA jack x 2
Audio output (digital audio)	0.5 V (p-p), 75 ohms, RCA jack x 1
Audio output (analog audio)	2.0 Vrms (1 KHz, 0 dB), 600 ohms, RCA jack (L, R) x 1
RF OUT	Channel 3 or 4

VCR Specifications

Head system	Four head helical scan azimuth system
Timer	12-hour display type with AM, PM
Tape speed	SP: 33.35 mm/sec, EP SLP: 11.12 mm/sec
Tape width	12.7 mm
Maximum recording time	SP: 2 HOURS (T-120), EP: 6 HOURS (T-120)/8 HOURS (T-160)
Rewind time	About 3 minutes (T-120)
Antenna	75 ohms (VHF/UHF)
VHF output signal	Channel 3 or 4 (Switchable)
Channel coverage	VHF: 2-13, UHF: 14-69, CATV: 1-125 (4A, A-W, W+1 - W+84, A-5 - A-1)
Frequency range	20Hz to 20kHz
Signal-to-noise ratio	More than 43dB
Dynamic range	More than 88 dB
Channel separation	More than 60 dB

DVD Specifications

Laser system	Semiconductor laser, wavelength 650 nm
Frequency response	DVD (PCM 96 kHz): 8 Hz to 44 kHz, DVD (PCM 48 kHz): 8 Hz to 22 kHz CD: 8 Hz to 20 kHz
Signal-to-noise ratio	More than 100dB (ANALOG OUT jacks only)
Harmonic distortion	Less than 0.008%
Dynamic range	More than 95 dB (DVD/CD)

Accessories:

Video cable x 1, Audio cable x 1, RF 75-ohm Coaxial Cable x 1, Remote control x 1, Batteries (AAA) x 2

! Design and specifications are subject to change without prior notice.

Manufactured under license from Dolby Laboratories. "Dolby", "Pro Logic", and the double-D symbol are trademarks of Dolby Laboratories.

DTS and DTS Digital Out are trademarks of Digital Theater Systems, Inc.

40 Limited Warranty

English

MAGNAVOX LIMITED WARRANTY

90 Days Free Product Exchange

MAGNAVOX warrants this product against defect in material or workmanship, subject to any conditions set forth as follows:

PROOF OF PURCHASE:

You must have proof of the date of purchase to exchange the product. A sales receipt or other document showing the product and the date that you purchased the product, as well as the authorized retailer included, is considered such proof.

COVERAGE:

Warranty coverage begins the day you buy the product. For a period of ninety-(90) days from the date of purchase, if the product is determined to be defective, Magnavox will exchange the defective product with a new or renewed product, at its option, at no charge. The replacement product is covered only for the warranty period of the original product. When the warranty on the original product expires, the warranty on all replaced products also expires. When it is necessary for you to ship the product to Magnavox for exchange, you will pay the shipping cost for shipment to Magnavox. Magnavox will pay the shipping costs when returning a product to you.

Note: The exchange model supplied will be the most comparable one in Magnavox current inventory. Shipping of your product to Magnavox implies intent to follow the specified requirements of the warranty and exchange program. Product received by Magnavox cannot be returned. Replacement product can only be sent if all warranty requirements are met. Failure to follow all requirements can result in delay of exchange process.

EXCLUDED FROM WARRANTY COVERAGE

Your warranty does not cover:

- Shipping charges to return defective product.
- Labor charges for installation or setup of the product, adjustment of customer controls on the product, and installation or repair of antenna systems outside of the product.
- Product repair and/or part replacement because of improper installation, connections to improper voltage supply, abuse, neglect, misuse, accident, acts of God, unauthorized repair or other cause not within the control of Magnavox.
- A product that requires modification or adaptation to enable it to operate in any country other than the country for which it was designed, manufactured, approved and/or authorized, or repair of products damaged by these modifications.
- Damage occurring to product during shipping when improperly packaged or cost associated with packaging
- Product lost in shipment and no signature verification of receipt can be provided.
- A product used for commercial or institutional purposes (including but not limited to rental purposes).
- Product sold AS IS or RENEWED

WHERE WARRANTY EXCHANGE IS AVAILABLE:

Exchange is available in all countries where Magnavox officially distributes the product. In countries where Magnavox does not distribute the product, the local Magnavox organization will attempt to exchange the product, although there may be a delay if the appropriate product is not readily available or special customs processes are implied.

FOR EXCHANGE IN THE U.S.A., PUERTO RICO, OR U.S. VIRGIN ISLANDS...

Contact Magnavox Customer Care Center at:
1-800-705-2000

FOR EXCHANGE IN CANADA...

1-800-661-6162 (French Speaking)
1-800-705-2000 (English or Spanish Speaking)

REPLACEMENT AS PROVIDED UNDER THIS WARRANTY IS THE EXCLUSIVE REMEDY FOR THE CONSUMER. MAGNAVOX SHALL NOT BE LIABLE FOR ANY INCIDENTAL OR CONSEQUENTIAL DAMAGES FOR BREACH OF ANY EXPRESS OR IMPLIED WARRANTY ON THIS PRODUCT. EXCEPT TO THE EXTENT PROHIBITED BY APPLICABLE LAW, ANY IMPLIED WARRANTY OF MERCHANTABILITY OR FITNESS FOR A PARTICULAR PURPOSE ON THIS PRODUCT IS LIMITED IN DURATION TO THE DURATION OF THIS WARRANTY.

Some states do not allow the exclusions or limitation of incidental or consequential damages, or allow limitations on how long an implied warranty lasts, so the above limitations or exclusions may not apply to you. In addition, if you enter into a service contract agreement with the MAGNAVOX partnership within ninety-(90) days of the date of sale, the limitation on how long an implied warranty lasts does not apply. This warranty gives you specific legal rights, and you may have other rights, which vary from state to state.

This warranty gives you specific legal rights. You may have other rights which vary from state/province to state/province.

Philips, P.O. Box 520890, Miami, FL 33152 (402) 536-4171

EL6578E001/ 01-04

Information Index 41

a-b repeat	31	jpeg	32	table of contents	4
a-b repeat button	28, 31	language (dvd)	29	tape speed	24
ac power cord	10	language (vcr)	15	time search	28
angle button	17, 29	language codes	18	timer recording	
angle icon	17	markers	29	cancelling	22-23
antenna connections (am/fm)	11	menus	9, 29	setting	22-23
arrow buttons	9	mp3 display	30	timer set button	9, 24
audio jacks	10-13	mp3 playback	30	titles	27
audio language (dvd)	29	number buttons	9	tracking	33
auto power off	26	ok button	9	tracks	33
automatic tape playback	21	on-screen status displays (vcr)	14	tuner	25
automatic tape rewind, eject	21	open/close ▲ button	7, 9	tv antenna in/out jacks	11-12, 25
batteries	2	parental controls	20	tv aspect	18
camera angle	29	password	20	tv hookups	11-13
cassette compartment	7	pause ■■ button	9, 21, 28, 32	vcr button	9
channel		picture cds	32-33	vcr light	7
adding	15	play ► buttons	7, 9, 21, 27, 30	vcr/tv button	9
deleting	24	playing discs	27	video in/out jacks	11-13
selection	24	playing tapes	21	warranty	40
setup	15	power cord	10	zoom	29
chapters	27	preset radio stations	25	zoom button	9, 29
clock	16	program	33		
component video out jacks	10, 12	radio stations	25		
connections	11-13	rear panel	10		
contents, table of	4	rec ● (record) button	9, 22-24		
controls		recording			
remote	9	basic	22		
system	7, 8, 10	one channel/watching another	22		
copyright protection	3, 39	prevention	23		
counter (videotape)	26	timer	22-23		
digital audio out coaxial jack	10, 13	repeat button	9, 28, 31		
digital sound	13	repeat (discs)	28		
disc menus	9, 27, 29	rerecording	23		
disc tray	7	return button	9		
disc/menu button	9	reverse searching	9, 28, 31		
display panel	7	rew ◀◀ (rewind) button	9, 28, 31		
display panel messages	7	rf coaxial cable	12		
dolby digital	13	safety precautions	3		
down sampling	19	sap (second audio program)	25		
drc (dynamic range control)	19	search mode button	9, 21, 28, 31		
duplication (dvd to videotape)	24	searching	28, 31		
duplication (tape)	22	sensor (remote)	7		
dvd button	9	skip ►► /ch▲			
ejecting a tape	7, 9	skip ◀◀ /ch▼ buttons	21, 28, 31		
ff ►► (fast forward) button	7, 9	slow button	9, 21, 27		
front panel	7	slow motion	21, 27		
glossary	41	slp	22-25		
hi-fi stereo sound	25	source button	7		
hookups		sp	22-24		
antenna	11	specifications	39		
cable box/dbs	11	step-by-step playback	21-28		
component video	12	stereo (receiving/recording)	25		
s-video	12	stereo sound	25		
speakers	13	still picture	21, 28		
stereo	13	stop ■ buttons	7, 9		
tv	12-13	stop/eject ▲ button	7, 9		
tv only (rf)	12	subtitle button	9, 29		
ir (infrared remote sensor)	9	super long play	21		
		s-video out jack	10, 12		



This owner's manual is made of recyclable materials. Remember to recycle!
 IB8472B001 Printed In Indonesia
 MDV560VR *****

42 Índice de Materias

Información general

Discos reproducibles	43
Términos relacionados con discos	43
Tipos de Video CD	43
Instalación de pila de control remoto	43
Radio de acción del control remoto	43
Precauciones	44
Notas sobre los discos	44
Acerca de los símbolos	44
Selección de la fuente de visualización	44

Controles básicos

Control del panel delantero	45
Ventana de visualización	46
Control remoto	47
Panel trasero	48

Preparativos

Conexiones	49
Conexión de antena/ cable de TV a DVD+VCR	49
Conexiones de TV básicas	50
Conexiones de TV opcionales, preferidas	50-51
Antes de utilizar el VCR	52-54
Visualización en pantalla	52
Ajuste de la visualización en pantalla	52
Ajuste del menú de configuración del VCR	53
Selección de canales	53
Ajuste del reloj	54
Antes de utilizar el DVD	55-58
Explicación general	55
Visualización en pantalla	55
Ajustes iniciales	56-58
Funcionamiento general	56
Idioma	56
Imagen	56
Sonido	57
Otros	57
Control parental	58

Funcionamiento

Funcionamiento de la cinta	59-64
Reproducción normal	59
Reproducciones de efectos especiales	59
Búsqueda	59
Imagen fija y reproducción cuadro por cuadro	59
Cámara lenta	59
Grabación normal	60
Grabación con temporizador instantánea	60-61
Doblaje y edición	62
Copiado desde el DVD al VCR	62
Copying from DVD to VCR	62
Sistema de VHS Hi-Fi estéreo/transmisión MTS	63
Función de memoria de contador de cinta	64
Información adicional	64

Funcionamiento de DVD y Video CD	65-67
Reproducción de DVD y Video CD	65
Funciones generales	65
Desplazamiento a otro TÍTULO	65
Desplazamiento a otro CAPÍTULO/ PISTA	65
Cámara lenta	65
Imagen fija y reproducción cuadro por cuadro	66
Búsqueda	66
Reproducción aleatoria	66
Repetición	66
Repetición de A-B	66
Búsqueda por tiempo	66
Sonido envolvente 3D	66
Zoom	67
Búsqueda de marca	67
Funciones especiales de DVD	67
Examen del contenido de discos DVD Video: Menús	67
Menú de títulos	67
Menú de disco	67
Ángulo de cámara	67
Cambio del idioma de audio	67
Cambio del canal de audio	67
Funcionamiento con Audio CD y disco MP3/ WMA	68-69
Reproducción de un Audio CD y disco MP3/ WMA	68
Notas sobre grabaciones de MP3/ WMA	68
Pausa	69
Desplazamiento a otra pista	69
Repetir pista/ Todas/ Desactivada	69
Búsqueda	69
Reproducción aleatoria	69
Repetición de A-B	69
Sonido envolvente 3D	69
Cambio del canal de audio	69
Funcionamiento con disco JPEG	70
Visualización de un disco JPEG	70
Desplazamiento a otro archivo	70
Imagen fija	70
Para dar la vuelta a la imagen	70
Para girar la imagen	70
Notas sobre grabaciones de JPEG	70
Reproducción programada	71
Reproducción programada con Audio CD y disco MP3/ WMA	71
Reproducción programada con Video CD	71
Repetición de pistas programadas	71
Borrado de una pista de la lista del programa	71
Borrado de la lista completa del programa	71
Información adicional - DVD	72
Protector de pantalla	72
Memoria de última condición	72
Ajuste de modo de vídeo	72

Resolución de problemas

Lista de códigos de idiomas

Lista de códigos de país

Especificaciones

Discos reproducibles

	DVD Disco de 8 cm/ 12 cm
	Video CD (VCD) Disco de 8 cm/ 12 cm
	Audio CD Disco de 8 cm/ 12 cm

Además, esta unidad puede reproducir un SVCD, CD Kodak PICTURE , y CD-R/RW, DVD-R/±RW que contenga títulos de audio, MP3, JPEG o archivos WMA.

Notas

- Según las condiciones del equipo de grabación del disco CD-R/RW (o DVD-R/±RW) en sí, algunos discos CD-R/RW (o DVD-R/±RW) no pueden reproducirse en la unidad.
- La unidad no puede reproducir discos que contengan datos que no sean de MP3 y CD-DA.
- No pegue ningún sello o etiqueta en ningún lado (ni en el lado etiquetado ni en el lado grabado) de un disco.
- No utilice CDs de forma irregular (por ejemplo, en forma de corazón u octagonal). La unidad puede funcionar mal.

Notas sobre DVDs y Video CDs

Algunas operaciones de reproducción de DVDs y Video CDs pueden haber sido fijadas a propósito por los fabricantes de software. Como esta unidad reproduce DVDs y Video CDs de acuerdo con el contenido del disco establecido por el fabricante de software, es posible que algunas funciones de reproducción de la unidad no estén disponibles o que puedan añadirse otras funciones.

Consulte también las instrucciones suministradas con los DVDs y Video CDs. Es posible que algunos DVDs creados para uso comercial no puedan reproducirse en la unidad.

Código de región de este DVD+VCR y DVDs

Este DVD+VCR está diseñado y fabricado para la reproducción de software DVD codificado como Región 1. El código de región de las etiquetas de algunos discos DVD indica el tipo de DVD+VCR que puede reproducir estos discos. Esta unidad sólo puede reproducir discos DVD etiquetados 1 o ALL (todos). Si intenta reproducir cualquier otro disco, el mensaje "Comprobar código de región" aparece en la pantalla del televisor. Es posible que algunos discos DVD no tengan una etiqueta de código de región aunque su reproducción esté prohibida por los límites territoriales.



Notas sobre los CDs codificados con DTS

Cuando se reproducen CDs codificados con DTS, la salida estéreo analógica puede producir ruido excesivo. Para evitar posibles daños al sistema de audio, baje el volumen antes de reproducir estos discos, ajuste el volumen gradualmente y manténgalo bajo. Para disfrutar de la reproducción DTS Digital Surround™, debe conectarse un sistema decodificador de Digital Surround™ de canal 5.1 a la salida digital de la unidad.

Términos relacionados con discos.

Título (sólo DVD)

El contenido de la película principal o el contenido de la película o álbum de música adjunto. Cada título tiene asignado un número de referencia de título que permite localizarlo fácilmente.

Capítulo (sólo DVD)

Secciones de una imagen o una pieza musical que son más pequeñas que los títulos. Un título está compuesto de varios capítulos. Cada capítulo tiene asignado un número de capítulo que permite localizarlo cuando se desea. Según el disco, los capítulos pueden no estar grabados.

Pista (Video CD y Audio CD solamente)

Secciones de una imagen o una pieza musical de un Video CD o un Audio CD que son más pequeñas que los títulos. Cada pista tiene asignado un número que permite localizarla cuando se desea.

Escena

En un Video CD con PBC (Playback control - Control de reproducción), las funciones, las imágenes móviles y las imágenes fijas se dividen en secciones llamadas "Escenas". Cada escena aparece en la pantalla del menú y se le asigna un número que permite localizarla cuando se desea.

Una escena está compuesta de una o varias pistas.

Tipos de Video CDs

Hay dos tipos de Video CDs:

Video CDs equipados con PBC (Versión 2.0)

Las funciones de PBC (Playback control - Control de reproducción) le permiten interactuar con el sistema a través de menús, funciones de búsqueda u otras operaciones de tipo informático. Además, es posible reproducir imágenes fijas de alta resolución si están incluidas en el disco.

Video CDs no equipados con PBC (Versión 1.1)

Estos discos funcionan de la misma forma que los Audio CDs y permiten la reproducción de imágenes de vídeo además de sonido, pero no están equipadas con PBC.

Instalación de las pilas del control remoto.

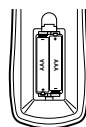

Retire la tapa de las pilas situada en la parte trasera del control remoto y coloque dos pilas R06 (tamaño AA) con los polos + y - alineados correctamente.



Precaución

No mezcle pilas viejas y nuevas: No mezcle nunca diferentes tipos de pilas (estándar, alcalinas, etc.).

Radio de acción del control remoto.

Apunte el control remoto al sensor remoto y pulse los botones.

- **Distancia:** Alrededor de 7 m desde la parte delantera del sensor remoto
- **Ángulo:** Alrededor de 30° en cada dirección desde la parte delantera del sensor remoto

44 Información general

Precauciones

Manipulación de la unidad

Transporte de la unidad

La caja de cartón y los materiales de embalaje originales son útiles. Para protección máxima, empaquete la unidad tal como se empaquetó originalmente en fábrica.

Cuando se instala la unidad

La imagen y el sonido de un televisor, VCR, o radio cercana puede distorsionarse durante la reproducción. En este caso, sitúe la unidad lejos del televisor, VCR o radio, o apague la unidad después de retirar el disco.

Para mantener la superficie limpia

No utilice líquidos volátiles, como vaporizadores insecticidas, cerca de la unidad. No deje productos de goma o plástico en contacto con la unidad por un período de tiempo largo. Dejarían marcas en la superficie.

Limpieza de la unidad

Para limpiar la caja

Utilice un paño suave y seco. Si las superficies están sucias, utilice un paño suave ligeramente humedecido con una solución de detergente suave. No utilice solventes fuertes como alcohol, bencina o diluyente ya que podría dañar la superficie de la unidad.

Para obtener una imagen clara

El DVD+VCR es un dispositivo de precisión y alta tecnología. Si la unidad de disco y la lente lectora están sucias o desgastadas, la calidad de la imagen será mala.

Se recomienda realizar inspección y mantenimiento con regularidad después de cada 1000 horas de curso. (Esto depende del entorno operativo.)

Para detalles, consulte al distribuidor más cercano.

Notas sobre los discos.

Manipulación de los discos

No toque la cara de reproducción del disco.

Tome el disco por los bordes para no ensuciar su superficie con sus huellas digitales.

No peguen ni papel ni cinta en el disco.



Almacenamiento de los discos

Después de reproducir el disco, guárdelo en su estuche.

No exponga el disco a los rayos directos del sol o fuentes de calor, ni lo deje en un coche aparcado expuesto al sol ya que puede haber una temperatura considerable dentro del coche.

Limpieza de los discos

Las huellas digitales y el polvo en el disco pueden causar mala calidad de imagen y distorsión de sonido. Antes de reproducirlo, limpie el disco con un paño limpio. Limpie el disco pasando el paño desde el centro hacia fuera.

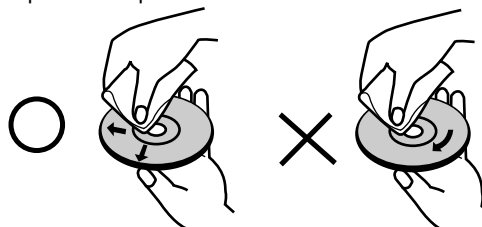

No utilice solventes fuertes como alcohol, bencina o diluyente, productos de limpieza disponibles en el mercado o vaporizadores antiestática para discos de vinilo antiguos.

Acerca de los símbolos

Acerca de la presentación del símbolo

En la pantalla del televisor puede aparecer "Ⓢ" durante la operación. Este icono significa que la función explicada en el manual del propietario no está disponible en ese disco de video DVD específico.

Acerca de los símbolos de disco para instrucciones

Una sección cuyo título lleve uno de los símbolos siguientes solamente es aplicable a los discos representados por el símbolo.

DVD DVDs

VCD2.0 Video CDs con la función PBC (playback control - control de reproducción).

VCD1.1 Video CDs con la función PBC (playback control - control de reproducción).

CD Audio CDs.

MP3 Discos MP3.

WMA Discos WMA

JPEG Discos JPEG

Selección de la fuente de visualización.

Debe seleccionar una de sus fuentes de salida (DVD o VCR) para visualizarla en la pantalla del televisor.

• **Si quiere ver la fuente de salida de la platina del DVD:** Pulse DVD en el control remoto o DVD/VCR en el panel delantero hasta que el indicador DVD de la ventana de visualización se encienda y la fuente de salida de la platina del DVD se visualice en la pantalla del televisor.

• **Si quiere ver la fuente de salida de la platina del VCR:** Pulse VCR en el control remoto o DVD/VCR en el panel delantero hasta que el indicador VCR de la ventana de visualización se encienda y la fuente de salida de la platina del VCR se visualice en la pantalla del televisor.

Notas

- Si inserta un disco mientras el DVD+VCR está en el modo de VCR, el DVD+VCR pasará al modo de DVD automáticamente.
- Se inserta una cinta casete sin lengüeta de prevención mientras el DVD+VCR está en el modo de DVD, el DVD+VCR pasará al modo de VCR automáticamente.

Controles del panel delantero

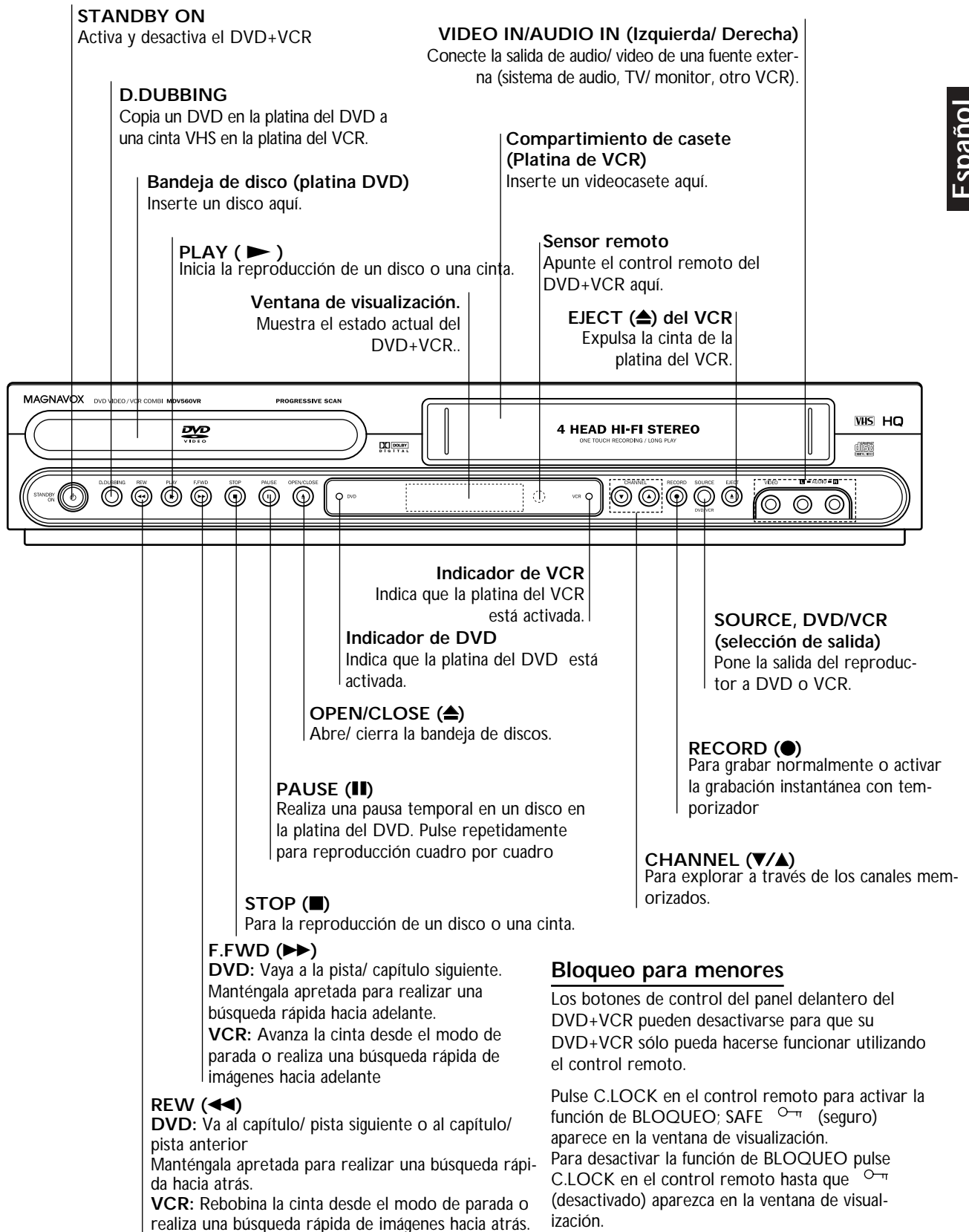

46 Controles básicos

Ventana de visualización.

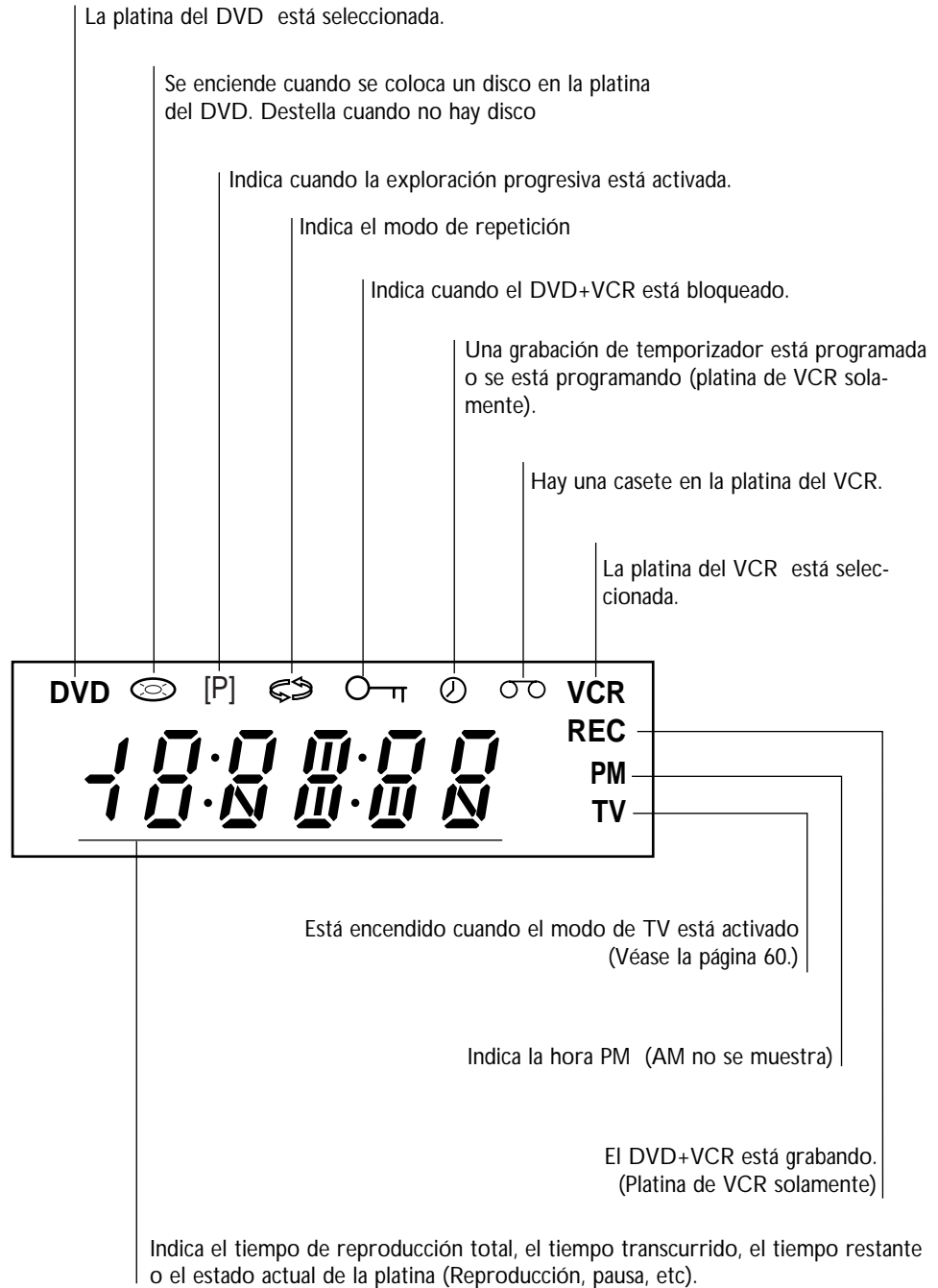

Control remoto

- OPEN/CLOSE, EJECT**
 - Abre y cierra la bandeja de disco.
 - Expulsa la cinta de la platina del VCR
- Botones numéricos 0-9**
 - Seleccionan canales o elementos de menú
- RETURN**
 - ESale del menú de configuración.
- DISPLAY**
 - Accede a la visualización en pantalla.
 - Conmuta entre los modos de reloj, contador de cinta y cinta restante en la pantalla.
- SUBTITLE**
 - Selecciona los idiomas de subtítulos disponibles.
- ANGLE**
 - Selecciona un ángulo de cámara de DVD si está disponible..
- ZOOM**
 - Aumenta la imagen de video.
- AUDIO**
 - Selecciona idiomas de audio DVD o canales de Audio CD (estéreo/ izquierdo/ derecho).
- STOP (■)**
 - Para la reproducción.
- PLAY (▶)**
 - Inicia la reproducción.
- PAUSE/STEP (||)**
 - Hace una pausa temporal en la reproducción o grabación. Púlselo repetidamente para reproducción cuadro por cuadro
- REC/ITR**
 - Para grabar normalmente o activar la grabación instantánea con temporizador.
- ◀/▶▲/▼ (izquierda/ derecha/ arriba/ abajo)**
 - Selecciona elementos de menú
 - ▲/▼: Selecciona canales en el VCR.
- OK**
 - Confirma las selecciones de menú.
 - Muestra funciones en la pantalla del televisor.
- MARKER**
 - Marca cualquier punto durante la reproducción.
- SEARCH**
 - Muestra el menú MARK SEARCH (BÚSQUEDA DE MARCA).
- REPEAT**
 - Repite los capítulos, pistas, títulos o todo.
- REPEAT A-B**
 - Repite la reproducción entre dos puntos.

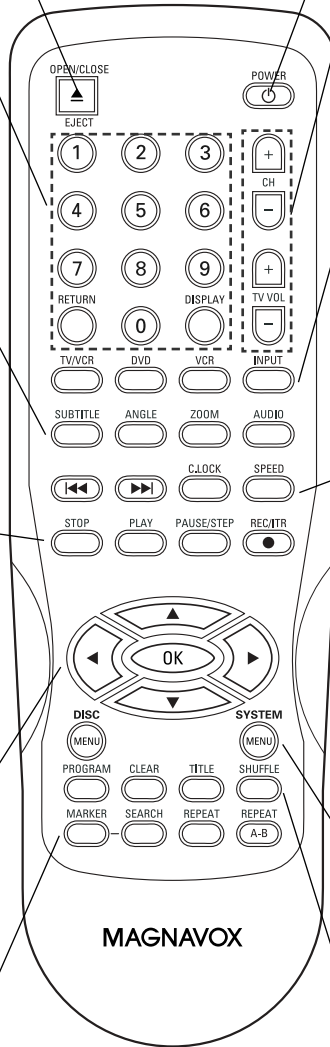

- POWER**
 - Activa y desactiva el DVD+VCR.
- Botones de control del televisor**
 - CH +/-: Selecciona los canales de TV.
 - TV VOL +/-: Ajusta el volumen del televisor.
- TV/VCR**
 - Conmuta entre el sintonizador de su televisor y el sintonizador del DVD+VCR.
- Botón de selección de DVD**
 - Selecciona el control remoto para hacer funcionar la platina del DVD
- Botón de selección de VCR**
 - Selecciona el control remoto para hacer funcionar la platina del VCR.
- INPUT**
 - Selecciona la fuente de la platina del VCR (Sintonizador, LÍNEA 1, o LÍNEA 2).
- ◀◀◀**
 - DVD:** Salta al principio del capítulo/ pista actual o al capítulo/ pista anterior. Manténgalo apretado para realizar una búsqueda rápida hacia atrás.
 - VCR:** Rebobina la cinta durante el modo de parada o realiza una exploración hacia atrás en modo de reproducción.
- ▶▶▶**
 - DVD:** Salta a la pista/ capítulo siguiente. Manténgalo apretado para realizar una búsqueda rápida hacia adelante.
 - VCR:** Avanza rápidamente la cinta durante el modo de parada o realiza una exploración hacia adelante durante la reproducción.
- C.LOCK**
 - Desactiva los botones del panel delantero.
- SPEED**
 - Selecciona la velocidad del VCR grabación
- DISC/MENU**
 - Abre el menú en un disco DVD.
- SYSTEM/MENU**
 - Abre o sale del menú de configuración de DVD y del menú de VCR.
- PROGRAM**
 - Selecciona o sale del menú de programación.
- CLEAR**
 - Borra una pista en el menú de programación o una marca en el menú BÚSQUEDA DE MARCA.
- TITLE**
 - Muestra el título del disco, si está disponible.
- SHUFFLE**
 - Reproduce pistas en orden aleatorio.

Nota

El control remoto utiliza un juego de botones de reproducción para hacer funcionar ambas platinas:
 Para utilizar el VCR, en primer lugar pulse el botón VCR.
 Para utilizar el DVD, en primer lugar pulse el botón DVD.

48 Controles básicos

Panel trasero

Español

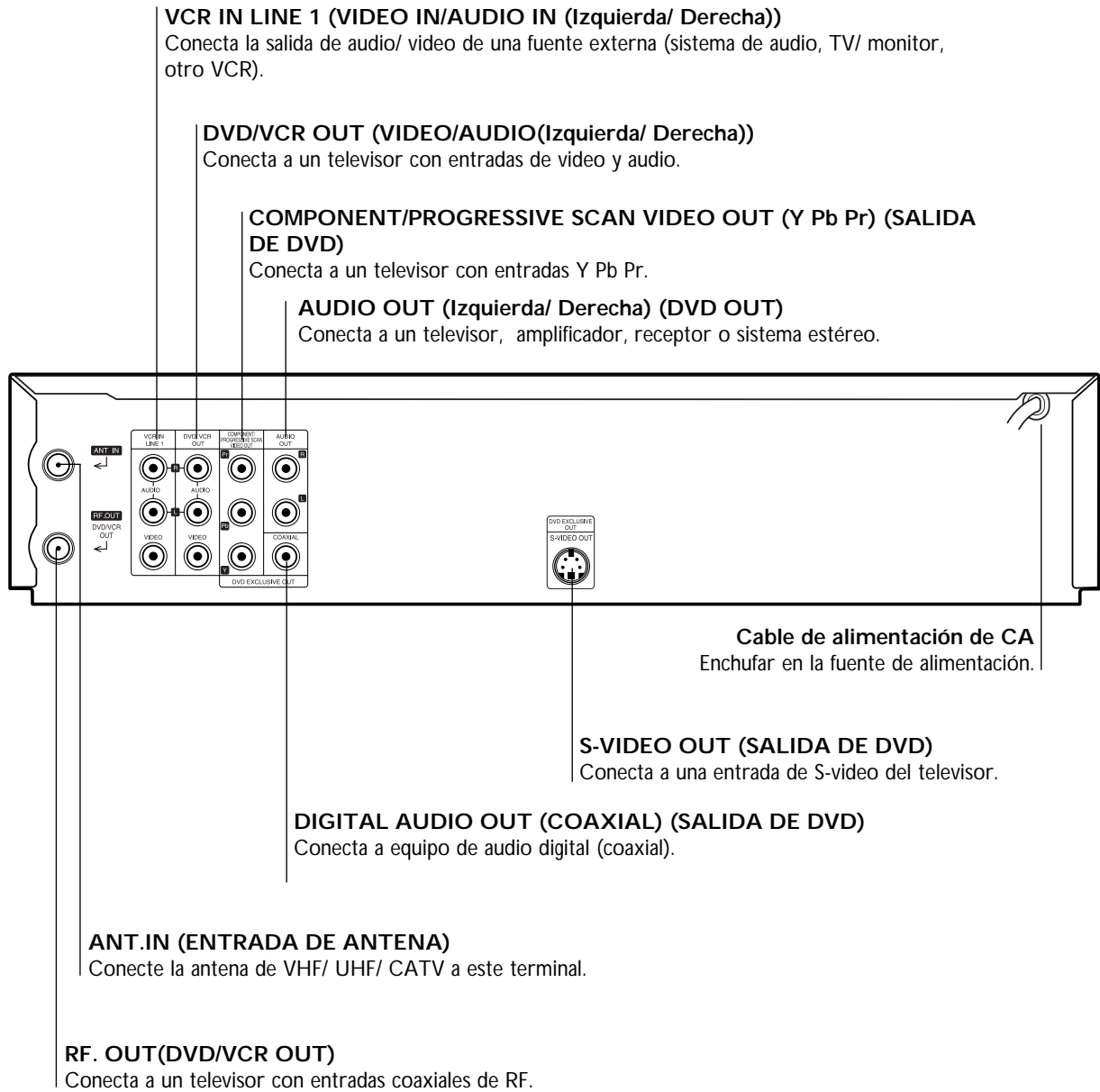

No tocar las espigas internas de los conectores del panel trasero. Una descarga electrostática puede causar daños permanentes en la unidad.

Conexiones

Tips Consejos prácticos

- Según su televisor y otro equipo que desee conectar, hay diversas formas en que puede conectar el DVD+VCR. Se las conexiones descritas en las páginas 49-51.
- Consulte los manuales de su televisor, VCR, sistema de estéreo u otros dispositivos, según sea apropiado, para realizar las mejores conexiones.
- Para obtener una mejor reproducción de sonido, conecte el conector DVD/VCR AUDIO OUT del DVD+VCR a los conectores de entrada de audio de su equipo amplificador, receptor, estéreo o de audio/ video. Consulte "Conexiones de televisor opcionales, preferidas" en las páginas 50-51.

⚠ Precaución

- Asegúrese de que el DVD+VCR está conectado directamente al televisor. – Sintonice el televisor al canal de entrada de video correcto.
- No conecte el conector DVD/VCR AUDIO OUT del DVD+VCR al conector de entrada fonográfica (platina de grabación) de su sistema de audio.
- o conecte su DVD+VCR a través de su VCR. La imagen del DVD podría ser distorsionada por el sistema de protección de copia.

Conexión de antena/ cable de TV a DVD+VCR

- 1 Desconecte los cables de la antena de la parte trasera del televisor.
- 2 Identifique el tipo de cable de su antena. Si es un cable redondo como el ilustrado, es un cable de antena coaxial de 75 ohmios. Este cable conectará directamente al conector marcado ANT.IN de su DVD+VCR.

Consejo práctico

Si su cable de antena es de tipo plano, conéctelo a un adaptador de antena (300 ohmios a 75 ohmios) (no suministrado) y acople el adaptador en el conector ANT.IN. El adaptador no se atornilla al DVD+VCR, simplemente se acopla al conector.

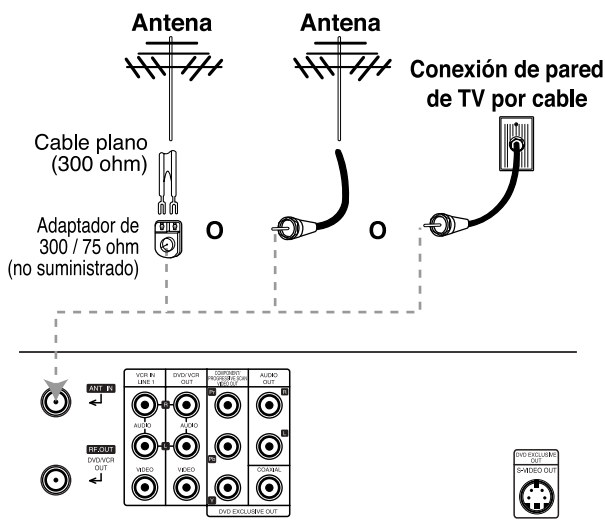

Parte trasera del DVD+VCR

Sin caja de cable

Si el alambre del cable está conectado a su televisor sin un convertidor o descodificador, destornille el alambre del televisor y conéctelo al conector ANT.IN del DVD+VCR. Utilice el cable coaxial suministrado para realizar la conexión entre el conector RF.OUT del DVD+VCR y el conector de entrada de antena de 75 ohmios del televisor. Con esta conexión, puede recibir todos los canales de banda media, superbanda e hiperbanda.

Con caja de cable

Si se requiere un convertidor en su sistema de cable, siga las instrucciones siguientes:
La conexión de cable permite operación de televisor y DVD+VCR.

Para ver o grabar un canal CATV

- 1 Sintonice el televisor al canal de salida del DVD+VCR (CH 3 o 4).
- 2 Ponga el selector de canal del DVD+VCR al canal de salida de la caja convertidora de cable usando el CHANNEL (▲/▼) o el número (0-9) de su DVD+VCR. Ejemplo: CH3
- 3 Seleccione el canal que quiere ver en la caja convertidora de cable.

Notas

- Con esta conexión, NO PUEDE grabar un programa mientras ve otro.
- Si está utilizando una caja de cable para sintonizar los canales, no es necesaria la selección de canal automática indicada en la página 53.

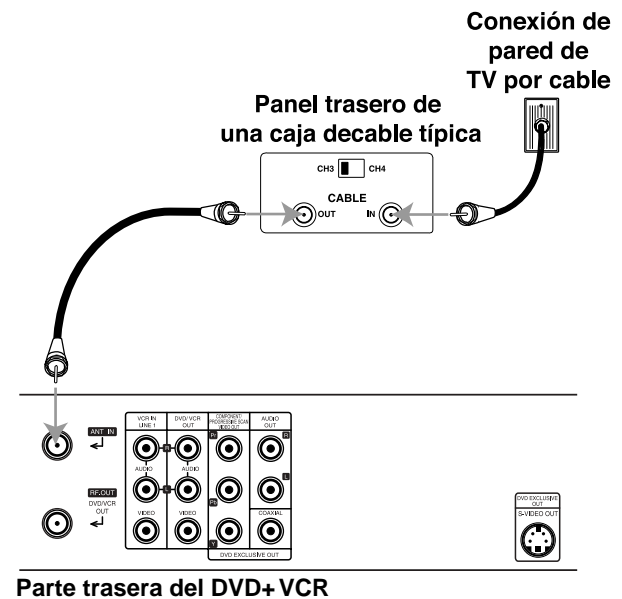

Parte trasera del DVD+ VCR

50 Preparativos

Conexiones de TV básicas

- Realice una de las conexiones siguientes, según las capacidades de su equipo actual.

Conexión coaxial de RF

Conecte el conector RF.OUT del DVD+VCR al conector de entrada de antena del televisor utilizando el cable coaxial de 75 ohmios suministrado (R).

Nota

Si utiliza esta conexión, sintonice el televisor al canal de salida de RF del DVD+VCR (CH 3 o 4).

Cómo ajustar el canal de salida de RF del DVD+VCR

1. Ponga el televisor al canal de VCR (3 o 4) pertinente.
2. Cuando el DVD+VCR se desactive, pulse y mantenga apretado CHANNEL (▼/▲) en el panel delantero durante unos cinco segundos.
Se activa automáticamente y "RF03" o "RF04" aparece en la ventana de visualización.
3. Pulse CHANNEL (▼/▲) en el panel delantero o ▲▼ en el control remoto para cambiar el canal de salida de RF (CH 03 o CH 04).
4. Desactive el DVD+VCR.

Conexión de audio/ video

- 1 Conecte el conector DVD/VCR VIDEO OUT del DVD+VCR al conector de entrada de vídeo del televisor utilizando el cable de vídeo suministrado (V).
- 2 Conecte los conectores DVD/VCR AUDIO OUT izquierdo y derecho del DVD+VCR a los conectores de entrada izquierdo/ derecho del televisor (A1) utilizando los cables de audio suministrados.

Nota

Si usa esta conexión, ponga el selector de fuente del televisor a VIDEO.

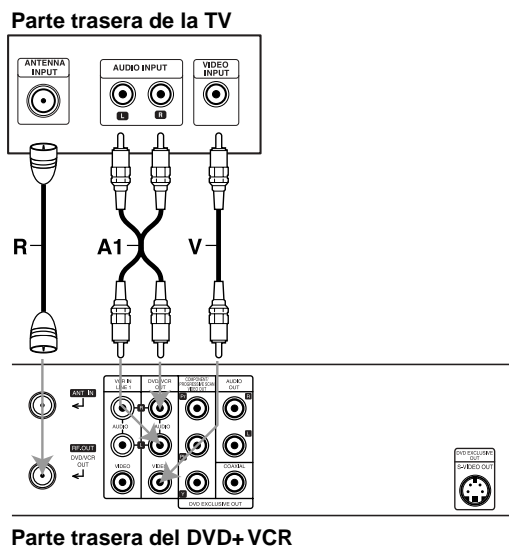

Conexiones de TV opcionales, preferidas

Nota

SOLAMENTE puede ver y escuchar la reproducción del DVD a través de las conexiones mostradas a continuación.

Conexión de S-Video

- 1 Conecte el conector S-VIDEO OUT del DVD+VCR al conector de entrada de S-Video del televisor utilizando el cable de S-Video opcional (S).
- 2 Conecte los conectores AUDIO OUT izquierdo y derecho del DVD+VCR a los conectores de entrada de audio izquierdo/ derecho del televisor utilizando los cables de audio suministrados (A2).

Conexión de exploración progresiva / vídeo componente

- Si su televisor es un televisor de alta definición o "preparado para digital", puede sacar partido de la salida de exploración progresiva del DVD+VCR para obtener la resolución de vídeo más alta posible.
- Si su televisor no acepta el formato de exploración progresiva, la imagen aparece codificada si intenta exploración progresiva en el DVD+VCR.

- 1 Conecte los conectores COMPONENT / PROGRESSIVE SCAN VIDEO OUT del DVD+VCR a los conectores de entrada correspondientes del televisor utilizando un cable de Y Pb Pr opcional (C).
- 2 Conecte los conectores AUDIO OUT izquierdo y derecho del DVD+VCR a los conectores de entrada de audio izquierdo/ derecho del televisor (A2) utilizando los cables de audio suministrados.

Notas

- Ponga 'exploración progresiva' a "Activada" en el menú de configuración para señal de exploración progresiva, consulte la página 56.
- Cuando utilice la señal de vídeo componente, ponga 'exploración progresiva' a "Desactivada" en el menú de configuración.
- La exploración progresiva no funciona con las conexiones de vídeo analógico (conector de SALIDA DE VIDEO amarillo).

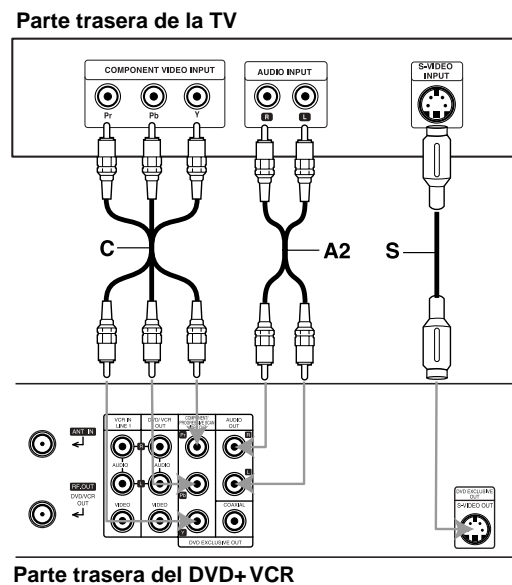

Conexiones de TV opcionales, preferidas (continuación)

Nota

SOLAMENTE puede escuchar reproducción de DVD utilizando conexiones COAXIAL (X) y AUDIO OUT (A2). El sintonizador y el VCR se seguirán oyendo a través de los conectores RF. OUT (R) o DVD/VCR AUDIO OUT (A1). (Véase la página 50)

Conexión a un amplificador equipado con estéreo analógico de dos canales o Dolby Surround

Conecte los conectores AUDIO OUT (o DVD/VCR AUDIO OUT) izquierdo y derecho del DVD+VCR a los conectores de audio izquierdo/ derecho del amplificador, receptor o sistema estéreo utilizando los cables de audio suministrados (A1, A2).

Conexión a un amplificador equipado con estéreo digital de dos canales (PCM) o a un receptor de Audio/Video equipado con un decodificador multicanal (Dolby Digital™, MPEG 2, o DTS)

1 Conecte uno de los conectores de SALIDA DE AUDIO DIGITAL (COAXIAL X) del DVD+VCR al conector correspondiente del amplificador. Utilice un cable de audio digital opcional (coaxial X).

2 Necesitará activar la salida digital del DVD+VCR. (Véase "Salida de audio digital", en la página 57).

Sonido multicanal digital

Una conexión multicanal digital proporciona la mejor calidad de sonido. Para esto, necesita un receptor de Audio/ Video multicanal que acepte uno o más de los formatos de audio aceptados por su DVD+VCR (MPEG 2, Dolby Digital y DTS). Consulte el manual y los logotipos del receptor en la parte delantera del mismo.



Precaución:

Debido al acuerdo de licencia de DTS, la salida digital será DTS cuando se seleccione flujo de audio DTS.

Notas

- Si el formato de audio o la entrada digital no corresponde a las capacidades de su receptor, el receptor producirá un sonido fuerte y distorsionado o no producirá ningún sonido.
- El sonido envolvente digital de seis canales a través de conexión digital sólo puede obtenerse si su receptor está equipado con un decodificador multicanal digital.
- Para ver el formato de audio del DVD actual en pantalla, pulse AUDIO.

Parte trasera del DVD+VCR

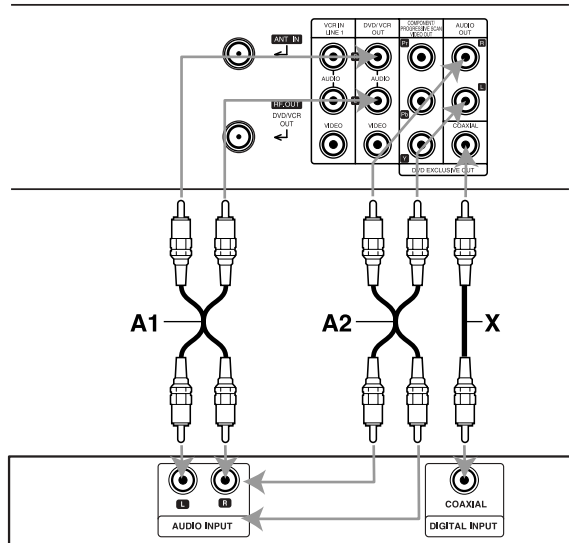

Amplificador (Receptor)

Conexiones de Audio/Video (A/V) accesorias al DVD+VCR

Conecte los conectores VCR IN LINE 1 o AV INPUT del DVD+VCR a los conectores de salida de audio/ video de su componente accesorio, utilizando los cables de audio/ video opcionales.

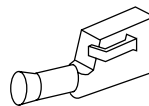

Componente complementario:
VCR, Cámara de audio y vídeo,
Cámara de vídeo,
Receptor satélite,
Reproductor de disco láser

Panel de conexiones de los accesorios

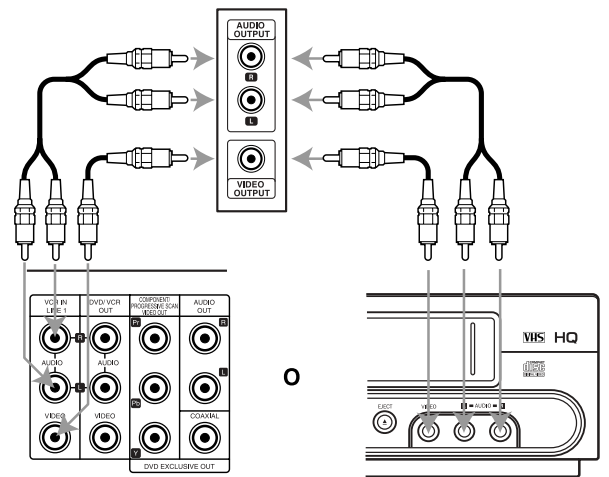

Parte trasera del DVD+VCR

Parte delantera del DVD+VCR

52 Preparativos

Antes de utilizar el VCR

Visualización en pantalla

La visualización en pantalla proporciona información sobre el estado actual del DVD+VCR.

Español

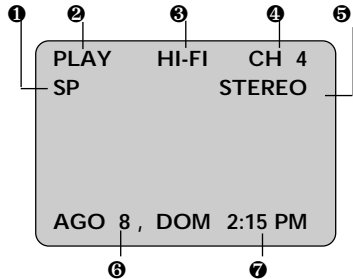

- 1 VISUALIZACIÓN DE LA VELOCIDAD DE LA CINTA**
Muestra la velocidad actual de la cinta.
- 2 VISUALIZACIÓN DE FUNCIÓN**
Indica la función en curso.
- 3 VISUALIZACIÓN DE HI-FI**
Indica cuando esta unidad está reproduciendo una cinta grabada en Hi-Fi.
- 4 VISUALIZACIÓN DE CANAL**
Indica el canal seleccionado (o LÍNEA1, LÍNEA2).
- 5 VISUALIZACIÓN DE ESTÉREO/SAP (MONO no se muestra)**
Muestra el tipo de señal de audio recibida por el sintonizador del VCR.
- 6 VISUALIZACIÓN DE FECHA**
Muestra la fecha actual.
- 7 VISUALIZACIÓN DE RELOJ/ CONTADOR/ TIEMPO RESTANTE**
Muestra la hora actual, el contador de cinta y el tiempo restante de la cinta.

Cada pulsación del **botón OK** cambia la pantalla del televisor en la secuencia siguiente.

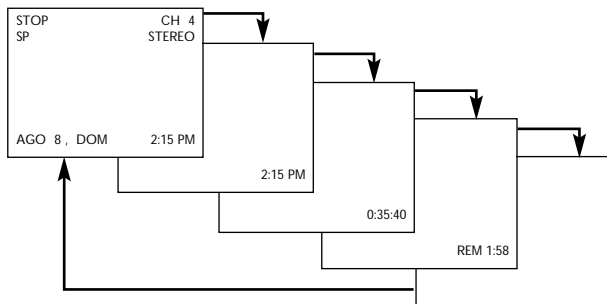

Notas

- Las visualizaciones de funciones permanecerán en la pantalla del televisor durante 5 segundos.
- El modo de reloj (o contador de cinta, cinta restante) continuará hasta que pulse **OK**.
- El contador de cinta y el indicador de longitud de cinta restante aparecen solamente cuando se introduce un casete. Además, el indicador de longitud de cinta restante aparece después de cada operación de cinta.

INFORMACIÓN FÁCIL

Si se suministran señales de XDS (Extended Data Service) (Servicio de datos extendidos) junto con señales normales de TV en su zona o durante la reproducción de una cinta grabada con señales XDS, el ID de la emisora, el título del programa y los detalles del programa se muestran en la pantalla del televisor.

Cuando vea un canal con señales XDS, pulse **OK** y el ID de la emisora aparece en la pantalla del televisor. Vuelva a pulsar **OK** y los detalles del programa aparecen en la pantalla del televisor.

Cuando vea una cinta grabada con señales XDS, pulse **OK** dos veces y el título del programa y los detalles del programa aparecen en la pantalla del televisor.

DETALLES DEL PROGRAMA

TIEMPO TRANSCURRIDO: Indica el tiempo transcurrido de un programa.

TIEMPO RESTANTE: Indica el tiempo restante de un programa.

CLASIFICACIÓN: Indica la clasificación del programa en curso (N/A, G, PG, PG-13, R, NC-17, X y No clasificado). La clasificación N/A significa que las clasificaciones de películas no son aplicables a este programa.

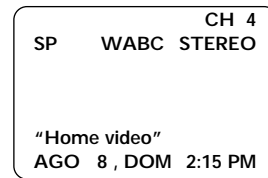

Pantalla de información fácil (ID de la emisora)

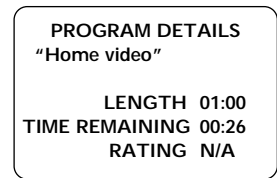

Pantalla de información fácil (detalles de programa)

Ajuste de la visualización en pantalla

El sistema de menú de visualización en pantalla del VCR le permite ajustar el reloj, canales, grabaciones con temporizador, y otras opciones de ajuste.

Selección de menú

Siga estos pasos para acceder al sistema de menú de visualización en pantalla del VCR.

- 1** Pulse **SYSTEM MENU** y aparece el menú **PRINCIPAL**.
- 2** Seleccione el menú deseado utilizando los botones **▲/▼** y después pulse **OK**.

Nota

Los menús permanecen en pantalla durante 3 minutos.

MENÚ PRINCIPAL

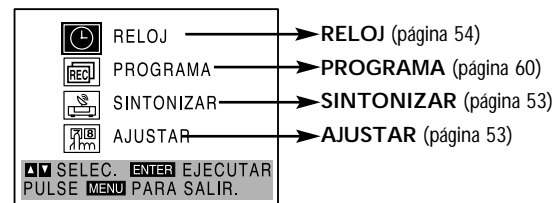

- 3** Pulse **SYSTEM MENU** cuando haya terminado.

Ajuste del menú de configuración del VCR

- 1 Pulse **SYSTEM MENU** y aparece el menú **PRINCIPAL**.
- 2 Pulse **▲▼** para seleccionar el menú de **AJUSTAR** y después pulse **OK**. Aparece el menú de **AJUSTAR**.

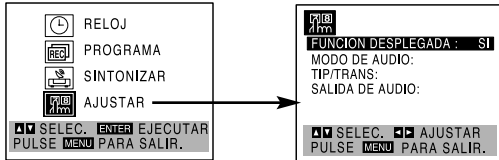

- 3 Pulse **▲▼** para seleccionar una opción en el menú de **AJUSTAR**. Pulse **◀▶** para seleccionar un ajuste.

FUNCIÓN DESPLEGADA

La visualización en pantalla de este DVD+VCR puede activarse o desactivarse.

- La función de visualización en pantalla puede activarse y desactivarse pulsando **◀▶**.

MODO DE AUDIO

El DVD+VCR tiene dos sistemas de reproducción de audio separados, el sistema VHS Hi-Fi de alta calidad y el sistema monofónico NORMAL. Generalmente se graba el mismo audio en ambos sistemas. El sistema VHS Hi-Fi reproduce en canales separados (izquierdo y derecho) y el sistema NORMAL reproduce sonido monofónico. La pista normal se reproduce siempre, por lo tanto el casete puede reproducirse en un DVD+VCR que no incorpore VHS Hi-Fi.

- El MODO DE AUDIO puede conmutarse entre HI-FI y NORMAL pulsando **◀▶**.

TIPO DE TRANSMISIÓN (ESTÉREO/ SAP/ MONO)

Multichannel Television Sound (MTS) lleva señales de estéreo y/o señales de Second Audio Program (SAP) bilingües. Ponga esta visualización a la posición deseada cuando reciba señales MTS estéreo y SAP al mismo tiempo. Cuando solamente se recibe una señal MTS, el DVD+VCR selecciona automáticamente el modo de recepción correspondiente (estéreo o SAP) sea cual sea la posición seleccionada. Para funcionamiento normal, la visualización debe estar en la posición de ESTÉREO. Entonces el DVD+VCR grabará un programa en ESTÉREO cuando esté disponible, y grabará un programa monofónico SI el programa NO ES EN ESTÉREO.

Para transmisiones débiles de ESTÉREO y/o SAP, cambiando la visualización a monofónico puede proporcionarse un sonido más claro.

- El TIPO DE TRANSMISIÓN puede conmutarse entre ESTÉREO, SAP, y MONO pulsando **◀▶**.

SALIDA DE AUDIO (ESTÉREO/ IZQUIERDO/ DERECHO)

Utilizado durante la reproducción [cuando el MODO DE AUDIO (HI-FI/ NORMAL) está en la posición HI-FI] para seleccionar las señales de salida de audio en los terminales AUDIO OUT (can. 1 y Can. D), y RF.OUT.

Normalmente este ajuste en pantalla puede dejarse en la posición de estéreo, por lo tanto cuando se reproduce una cinta estéreo, el sonido estéreo se oye a través de los canales izquierdo y derecho. Si se reproduce una cinta monofónica y la salida de audio se pone a estéreo, se oirá el mismo sonido monofónico a través de los canales izquierdo y derecho.

- La SALIDA DE AUDIO puede conmutarse entre ESTÉREO, IZQUIERDO y DERECHO pulsando **◀▶**.

- 4 Pulse **SYSTEM MENU** cuando haya terminado.

Selección de canales

Este DVD+VCR está equipado con un sintonizador sintetizado de frecuencia capaz de recibir hasta 181 canales. Éstos incluyen canales VHF 2-13, canales UHF 14-69 y canales CATV 1-125.

Preparación:

- Conecte el DVD+VCR al tipo deseado de sistema de TV de antena o cable, tal como se muestra en Conexión de TV de antena / cable al DVD+VCR, en la página 49.

PROGRAMACIÓN AUTOMÁTICA DE CANAL

- 1 Pulse **SYSTEM MENU** y aparece el menú **PRINCIPAL**.
- 2 Pulse **▲▼** para seleccionar el menú de **SINTONIZAR** y después pulse **OK**. Aparece el menú de **SINTONIZAR**.

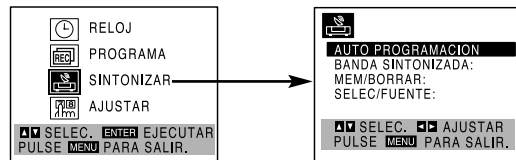

- 3 Pulse **▼** para seleccionar la opción **SELECCIÓN DE FUENTE**, y pulse **◀▶** para seleccionar **SINTONIZAR**.

Pulse **◀▶** repetidamente para alternar entre SINTONIZAR, LINEA1 y LINEA2.

- 4 Pulse **▲▼** para seleccionar la opción **AUTO PROGRAMACION**, y pulse **◀▶** para seleccionar el canal.

El sintonizador realizará automáticamente un ciclo a través de todos los canales disponibles de la zona y nos colocará en la memoria del sintonizador.

- Cuando la AUTO PROGRAMACION se haya realizado, el menú de SINTONIZAR se cerrará y volverá a aparecer automáticamente la pantalla del televisor.

- 5 Asegúrese de que la **SINTONIZAR** se seleccione de forma apropiada (TV o CATV).

- TV : Si está utilizando una antena estándar para recibir canales.
- CATV : Si está utilizando un cable básico para recibir canales.

- 6 Pulse **CHANNEL (+/-)** en el control remoto o **CHANNEL (▼/▲)** en el panel delantero para que el DVD+VCR realice un ciclo a través de los canales almacenados en la memoria.

PARA AÑADIR O BORRAR CANALES EN LA MEMORIA

Esta función le permite añadir o borrar canales en la memoria manualmente.

- 1 Pulse **▼** para seleccionar la opción de **AÑADIR/ BORRAR CANAL** en el menú de **AJUSTAR**. Pulse **◀▶** para seleccionar un canal a añadir o borrar.
- 2 Pulse **OK** para añadir o borrar el canal. Repita los pasos 1 y 2 para añadir o borrar canales.
- 3 Pulse **MENU** para volver a la pantalla del televisor.

54 Preparación

Español

Ajuste del reloj

El DVD+VCR le ofrece dos formas de establecer la hora y la fecha: la función de reloj automático o manualmente. La función de reloj automático permite que el DVD+VCR ajuste el reloj cuando el DVD+VCR está desactivado.

Cosas que deben saberse antes de comenzar

- El reloj utiliza el sistema de 12 horas. (Asegúrese de establecer AM o PM según sea apropiado.)
- El ajuste de reloj inicial es 1 DE ENERO DE 2004, 12hr00.

Ajuste de reloj automático

La función de ajuste de reloj automático está activada en fábrica. Cuando está activada, el DVD+VCR busca un canal que lleve información sobre XDS (Extended Data Services) (Servicios de datos extendidos). XDS actualiza el reloj utilizando el Tiempo Coordinado Universal.

La función de reloj automático permite que el DVD+VCR ajuste el reloj cuando el DVD+VCR está desactivado.

1 Pulse SYSTEM MENU y aparece el menú PRINCIPAL.

2 Pulse ▲▼ para seleccionar el menú del RELOJ. Pulse OK y aparece el menú del RELOJ.

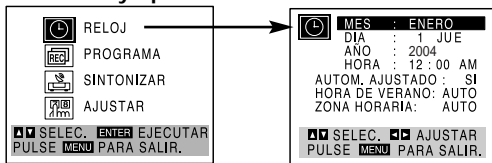

3 Pulse ▼ para seleccionar la opción de AUTOM. AJUSTADO.

Pulse ◀▶ para seleccionar ACTIVACIÓN.

La función de ajuste de reloj automático está activada en fábrica. En el ajuste de activación, el DVD+VCR busca un canal que lleve información sobre XDS (Extended Data Services) (Servicios de datos extendidos). XDS actualiza el reloj utilizando el Tiempo Coordinado Universal.

4 Pulse ▼ para seleccionar la opción de AUTOM. AJUSTADO.

Pulse ◀▶ para seleccionar AUTO ACTIVADA o DESACTIVADA.

Si selecciona AUTO, el VCR ajusta el reloj utilizando la información DST transmitida en la señal (canal).

Si selecciona ON, el VCR ajusta el reloj cuando la hora de ahorro de energía empieza y termina.

5 Pulse ▼ para seleccionar la opción de HORA DE VERANO.

Pulse ◀▶ para seleccionar el huso horario correcto [(AUTO, EASTERN, CENTRAL, MOUNTAIN, PACIFIC, ALASKA, o HAWAII) (AUTO, ZONA ESTE DE EE.UU., ZONA CENTRAL DE EE.UU., PACÍFICO, ALASKA, o HAWAII)].

Si se selecciona "AUTO" como huso horario, el VCR ajusta el reloj utilizando la primera información de Tiempo Coordinado Universal cuando lo encuentra en una señal transmitida.

6 Pulse SYSTEM MENU cuando haya terminado.

7 Desactive el DVD+VCR y el ajuste automático de reloj funciona.

Nota

Hay casos en los que la emisora de TV no envía información de fecha y/u hora o la que envía es incorrecta y el DVD+VCR establece la fecha y/u hora incorrecta.

Si ocurre esto, le recomendamos que ajuste el reloj manualmente.

Ajuste de reloj automático

1 Pulse SYSTEM MENU y aparece el menú PRINCIPAL.

2 Pulse ▲▼ para seleccionar menú del RELOJ. Pulse OK y aparece el menú del RELOJ.

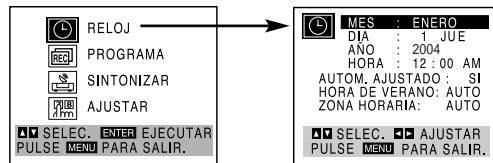

3 Pulse ◀▶ para seleccionar el mes.

4 Pulse ▼ para seleccionar la opción de DÍA.

Pulse ◀▶ para seleccionar el día.

El día de la semana aparece automáticamente.

5 Pulse ▼ para seleccionar la opción de AÑO.

Pulse ◀▶ para seleccionar el año.

6 Pulse ▼ para seleccionar la opción de HORA.

Pulse ◀▶ para seleccionar la hora.

7 Pulse ▼ para seleccionar la opción de HORA DE VERANO.

Pulse ◀▶ para seleccionar AUTOM., ACTIVADA o DESACTIVADA.

Si selecciona AUTO, el VCR ajusta el reloj utilizando la información DST transmitida en la señal (canal).

Si selecciona ON, el VCR ajusta el reloj cuando la hora de ahorro de energía empieza y termina.



8 Pulse SYSTEM MENU cuando haya terminado.

Nota

Si ajusta el reloj manualmente, la función "AUTOM. AJUSTADO" debe ponerse a "DESACTIVADA".

Si está puesto a ACTIVADA, se volverá a introducir una fecha y/u hora incorrecta cuando el DVD+VCR se desactive.

Antes de utilizar el DVD

Explicación general

Este manual da instrucciones básicas para utilizar el DVD+VCR. Algunos DVDs requieren una operación específica o permiten solamente una operación limitada durante la reproducción. Conde ocurre esto, aparece un símbolo  en la pantalla del televisor que indica que la operación no es permitida por el DVD+VCR o no está disponible en el disco.









Visualización en pantalla

El estado general de la reproducción aparece en la pantalla del televisor. Algunas opciones puede cambiarse en el menú.

Operación de visualización en pantalla

- 1** Pulse **DISPLAY** durante la reproducción.
- 2** Utilice **▲/▼** para seleccionar una opción. Aparecerá resaltada la fuente seleccionada.
- 3** Use **◀/▶** para cambiar el ajuste de una opción. Los botones numéricos también pueden utilizarse para establecer números (por ejemplo, número de título). Para algunas funciones, pulse **OK** para ejecutar el ajuste.







Iconos de campo de retroinformación temporal

-  Repetición de título (DVD)
-  Repetición de capítulo (DVD)
-  Repetición de pista (vídeos no PBC CD solamente)
-  Repetición de todas las pistas (vídeos no PBC Video CD solamente)
-  Repetición de A-B
-  Repetición desactivada
-  Reanudar la reproducción desde este punto
-  Acción prohibida o no disponible





Notas

- Es posible que algunos discos no proporcionen todas las funciones en la visualización en pantalla, como en el ejemplo mostrado a continuación.
- Si no se pulsa ningún botón dentro de 10 segundos, la visualización en pantalla desaparece.

DVD

Opciones		Función (Utilice ▲/▼ para seleccionar la opción deseada)	Método de selección
Número de título	 1/3	Muestra el número de título actual y el número total de títulos, y salta al número de título deseado.	◀/▶, o numérico, OK
Número de capítulo	 1/12	Muestra el número de capítulo actual y el número total de capítulos, y salta al número de capítulo deseado.	◀/▶, o numérico, OK
Búsqueda por tiempo	 0:16:57	Muestra el tiempo de reproducción transcurrido, y busca directamente el punto final del tiempo transcurrido.	numérico, OK
Modo de salida de audio e idioma de audio	 1 ENG DSD 5.1CH	Muestra el idioma de banda sonora, el método de codificación y el número de canal, y cambia el ajuste.	◀/▶, AUDIO
Idioma de subtítulos	 OFF	Muestra el idioma de subtítulos actual, y cambia el ajuste.	◀/▶, SUBTITLE
Ángulo	 1/1	Muestra el número de ángulo actual y el número total de ángulos, y cambia el número de ángulo.	◀/▶, ANGLE
Sonido	 NORM.	Muestra el modo de sonido actual, y cambia el ajuste.	◀/▶

VCD2.0 VCD1.1

Opciones		Función (Utilice ▲/▼ para seleccionar la opción deseada)	Método de selección
Número de pista	 1 /4	Muestra el número de pista actual, el número total de pistas y el modo PBC activado, y salta al número de pista deseado.	◀/▶, o numérico, OK
Tiempo	 0:20:09	Muestra el tiempo de reproducción transcurrido (pantalla solamente)	-
Canal de audio	 STER.	Muestra el canal de audio, y cambia el canal de audio.	◀/▶, o AUDIO
Sonido	 NORM.	Muestra el modo de sonido actual, y cambia el ajuste.	◀/▶

56 Preparación

Ajustes iniciales

Puede establecer sus preferencias personales en el DVD+VCR.

Funcionamiento general

- 1 Pulse **SYSTEM MENU**. Aparece el menú de configuración.



- 2 Utilice **▲▼** para seleccionar una opción. La pantalla muestra el ajuste actual para la opción seleccionada, así como el ajuste o ajustes alternativos.
- 3 Mientras la opción deseada está seleccionada, pulse **▶**, y después **▲▼** para seleccionar el ajuste deseado.
- 4 Pulse **OK** para confirmar su selección. Algunas opciones requieren pasos adicionales.
- 5 Para salir del menú de configuración, pulse **SYSTEM MENU**, **RETURN** o **PLAY** (▶).

Idioma

Idioma de disco **DVD**

Seleccione un idioma para el menú, audio y subtítulos del disco.

Original : Se selecciona el idioma original establecido para el disco.

Otro : Para seleccionar otro idioma, utilice los botones numéricos para introducir el número de 4 dígitos correspondiente de acuerdo con la lista de códigos de idioma de la página 75. Si introduce un código de idioma incorrecto, pulse **CLEAR**.



Nota

Es posible que la selección de idioma del disco no funcione para algunos DVDs.

Idioma de menú

Seleccione un idioma para el menú de configuración. Este es el menú que se ve cuando se pulsa **SYSTEM MENU**.



Imagen

Aspecto TV **DVD**

4:3 LB: Seleccione esta opción cuando haya conectado un televisor estándar de pantalla 4:3. Muestra imágenes en pantalla con formato de teatro con barras de enmascaramiento encima y debajo de la imagen.

4:3 PS: Seleccione esta opción cuando haya conectado un televisor estándar de pantalla 4:3. Muestra imágenes recortadas para llenar la pantalla del televisor. Ambos lados de la imagen están cortados.

16:9 Panorámica: Seleccione esta opción cuando haya conectado un televisor de pantalla 16:9.



Exploración progresiva **DVD**

El vídeo de exploración progresiva (Progressive Scan) proporciona una imagen de calidad superior con menos parpadeo. Si está utilizando los conectores **COMPONENT/PROGRESSIVE SCAN VIDEO OUT**, pero está conectando el DVD+VCR a un televisor estándar (analógico) desactive la exploración progresiva. Si está utilizando conectores de vídeo componente para conexión a un televisor o monitor que es compatible con una señal de exploración progresiva, active la exploración progresiva.

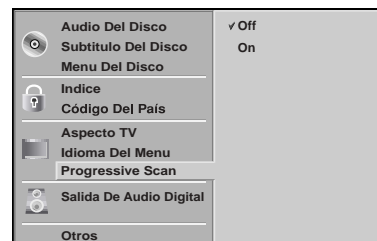

⚠ Precaución

- Una vez el ajuste de la salida de exploración progresiva ha sido introducido, aparece un mensaje de confirmación. Utilice los botones **▲▼** para seleccionar "ON" y pulse el botón **SYSTEM MENU**. Una imagen solamente será visible en un televisor o monitor compatible con exploración progresiva. Si activa la exploración progresiva accidentalmente, debe restaurar el DVD+VCR. Pulse **STOP** (■) y manténgalo apretado durante cinco segundos. La salida de vídeo se restaurará al ajuste estándar, y una imagen será de nuevo visible en un televisor o monitor analógico convencional.
- No apague el DVD+VCR mientras en la pantalla del televisor aparece el mensaje "MODO DE EXPLORACIÓN PROGRESIVA".

Sonido

Salida de audio digital

Cada disco DVD tiene una serie de opciones de salida de audio. Establezca la salida de audio digital del DVD+VCR de acuerdo con el tipo de sistema de audio que utilice.

DOLBY DIGITAL/PCM: Seleccione DOLBY DIGITAL/PCM si ha conectado el conector de AUDIO OUT DIGITAL del DVD+VCR a un decodificador Dolby Digital (o un amplificador u otro equipo con un decodificador Dolby Digital).

Stream/PCM: Seleccione DOLBY DIGITAL/PCM si ha conectado el conector DIGITAL AUDIO OUT del DVD+VCR a un amplificador u otro equipo con un decodificador DTS, un decodificador Dolby Digital o un decodificador MPEG).

PCM: Seleccione esta opción cuando se tenga conectado un amplificador estéreo digital de 2 canales. El DVD+VCR produce sonido en formato PCM de 2 canales cuando reproduce un disco de vídeo DVD grabado con sistema de grabación Dolby Digital, MPEG1, o MPEG2.

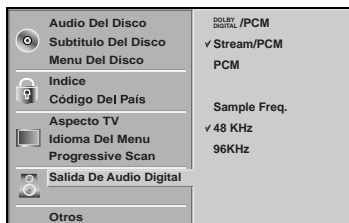

Frecuencia de muestreo

Para cambiar el ajuste de frecuencia de muestreo en primer lugar seleccione la salida de audio digital indicada anteriormente.

Si su receptor NO es capaz de admitir señales de 96 KHz, seleccione 48KHz. Cuando se selecciona esta opción, esta unidad convierte automáticamente las señales de 96 KHz a 48 KHz para que su sistema pueda decodificarlas.

Si su receptor o amplificador es capaz de admitir señales 96 KHz, seleccione 96 KHz. Cuando se selecciona esta opción, esta unidad pasará cada tipo de señal sin ningún procesamiento adicional.

Otros

Los ajustes DRC, Vocal, PBC y Reproducción autom. pueden cambiarse.

- Utilice ▲/▼ para seleccionar la opción deseada y pulse OK. El ajuste de la opción seleccionada se cambia entre activación y desactivación.



Dynamic Range Control (DRC) (Control de gama dinámica)

Utilizando el formato DVD se puede oír una banda de sonido de programa en la presentación más exacta y realista posible, gracias a la tecnología de audio digital. Sin embargo, quizás desee comprimir la gama dinámica de la salida de audio (la diferencia entre los sonidos de mayor volumen y los de menos volumen). Entonces puede ver una película con un volumen de sonido más bajo sin perder la claridad del mismo. Active DRC para este efecto.

Vocal

Active Vocal solamente cuando se reproduzca un DVD de karaoke multicanal. Los canales de karaoke del disco se mezclan en un sonido estéreo normal.

PBC

Ponga Playback Control (PBC) a Activ. o Desactiv.

Activ.: Los Video CDs con PBC se reproducen de acuerdo con PBC.

Desactiv.: Los Video CDs con PBC se reproducen igual que los Audio CDs.

Reproducción automática

Puede ajustar el reproductor de DVD de forma que un disco de DVD empiece reproducirse automáticamente cada vez que el mismo se introduzca.

Si el modo de reproducción automática está activado, este reproductor de DVD buscará el título con más tiempo de reproducción y después lo reproducirá automáticamente.

Activ.: La función de reproducción automática está activada.

Desactiv.: La función de reproducción automática no está activada.

Nota

Es posible que la selección de reproducción automática no funcione para algunos DVDs.

58 Preparación

Control parental

Índice **DVD**

Ciertas películas de DVDs pueden contener escenas no aptas para menores. Por consiguiente, los discos pueden encontrar información de Control Parental que es aplicable al disco completo o a ciertas escenas del mismo. Estas escenas están clasificadas de 1 a 8, y en algunos discos hay disponibles escenas alternativas más apropiadas. Las Índice dependen del país. La función de control parental permite evitar que sus niños reproduzcan ciertos discos o hacer que éstos se reproduzcan con escenas alternativas.



- 1 Seleccione Índice en el menú de configuración utilizando los botones ▲▼.
- 2 Mientras Índice está seleccionada, pulse ►.
- 3 Cuando todavía no ha introducido una contraseña. Introduzca una contraseña de 4 dígitos utilizando los botones numéricos para crear una contraseña de seguridad de 4 dígitos y pulse OK. Vuelva a introducir la contraseña de 4 dígitos y pulse OK para verificar.
Cuando ya ha introducido una contraseña; Introduzca una contraseña de 4 dígitos utilizando los botones numéricos para confirmar la contraseña de seguridad personal de 4 dígitos y pulse OK.

Si comete un error antes de pulsar OK, pulse CLEAR y vuelva a introducir la contraseña de seguridad de 4 dígitos.
- 4 Seleccione una clasificación de 1 a 8 utilizando los botones ▲▼. OUno (1) es la clasificación con menos restricciones de reproducción. Ocho (8) es la clasificación con más restricciones de reproducción.
Unlock(Desbloquear): Si selecciona Desbloquear, Control Parental no está activada. El disco se reproducirá por completo.
Clasificaciones 1 a 8: Ciertos discos contienen escenas no aptas para menores. Si establece una clasificación para el DVD+VCR, se reproducen todas las escenas del disco que tengan una clasificación igual o más baja. Las escenas de clasificación más altas no se reproducirán a menos que haya disponible una escena alternativa en el disco. La escena alternativa debe tener una clasificación igual o más baja que la establecida para el disco. Si no se encuentra una alternativa apropiada, la reproducción parará. Para reproducir el disco, debe introducir la contraseña de 4 dígitos o cambiar el nivel de clasificación.
- 5 Pulse OK para confirmar su selección de clasificación y después pulse SYSTEM MENU para salir del menú.

Código del país **DVD**

Introduzca al código de un país cuyos estándares fueron utilizados para establecer la clasificación del disco de vídeo DVD, consultando la lista (Véase "Lista de códigos de país", página 76.).



- 1 Seleccione la opción de código de país utilizando los botones ▲▼ del menú de configuración.
- 2 Mientras el código de país está seleccionado, pulse ►.
- 3 Siga el paso 3 de "Índice", a la izquierda.
- 4 Seleccione el primer carácter utilizando los botones ▲▼.
- 5 Pulse ► para pasar al segundo carácter y selecciónelo utilizando los botones ▲▼.
- 6 Pulse OK para confirmar su selección de código de país y después pulse SYSTEM MENU para salir del menú.

Nota

Es necesario confirmar la contraseña de 4 dígitos cuando la misma se cambia (véase "Cambio de la contraseña de 4 dígitos" a continuación).

Cambio de la contraseña de 4 dígitos

- 1 Siga los pasos 1-2 tal como se muestra arriba a la izquierda (Índice).
- 2 Introduzca la contraseña antigua y pulse OK.
- 3 Seleccione Cambiar utilizando los botones ▲▼ y pulse OK.
- 4 Introduzca la nueva contraseña de 4 dígitos y pulse OK.
- 5 Introduzca exactamente la misma contraseña por segunda vez y verifíquela pulsando OK.
- 6 Pulse SYSTEM MENU para salir del menú.

Si olvida su contraseña de 4 cifras

Si olvida su contraseña, para borrarla siga el procedimiento siguiente.

- 1 Pulse SYSTEM MENU para mostrar el menú de configuración.
- 2 Introduzca el número de 6 cifras 210499.
La contraseña de 4 dígitos ha sido borrada.
- 3 Introduzca una nueva contraseña tal como se muestra arriba a la izquierda (Índice).

Funcionamiento de la cinta

Reproducción normal

Preparación:

- Encienda el televisor.
- Sintonice el televisor al canal de salida del DVD+VCR (CH 3 ó 4) o ponga el selector de fuente del televisor a VIDEO.
- Si se realiza una conexión directa de VIDEO/ AUDIO entre el DVD+VCR y el televisor, ponga el selector de fuente del televisor a VIDEO.
- Ponga la fuente de salida a VCR tal como se muestra en "Selección de la fuente de visualización", en la página 6.

1 Inserte una casete de video pregrabada.

El indicador  se enciende y el DVD+VCR se activa automáticamente.

- Asegúrese de que el indicador  de la ventana de visualización no esté encendido. Si lo está, pulse **POWER** una vez.
- Si se inserta una cinta sin una lengüeta de seguridad, la unidad inicia la reproducción automáticamente.

2 Pulse **PLAY** () una vez.

PLAY (reproducir) aparece en la pantalla del televisor.

- No es necesario seleccionar la velocidad de cinta para la reproducción. Será seleccionada automáticamente por el DVD+VCR.
- Durante la reproducción, el selector **TV/VCR** pasa automáticamente al modo de VCR.

3 Pulse **STOP** () para detener la reproducción.

STOP (parar) aparece en la pantalla del televisor.

- Si la cinta llega al final antes de que se pulse **STOP** (), el DVD+VCR se para, rebobina, expulsa la cinta y se desactiva automáticamente (solamente cuando no hay disco).

Control de tracking



Tracking automático

La función de tracking automático ajusta la imagen para eliminar nieve o imágenes falsas.

La función de TRACKING AUTOMÁTICO funciona en los casos siguientes:

- Se reproduce una cinta por primera vez.
- La velocidad de la cinta (SP, LP, SLP) cambia.
- Aparecen imágenes falsas o nieve causadas por rayas en la cinta.

Tracking manual

Si aparecen perturbaciones en la pantalla durante la reproducción, pulse  en el control remoto o **CHANNEL** () en el panel delantero hasta que las perturbaciones en pantalla se reduzcan.

- En caso de temblor vertical, ajuste estos controles con mucho cuidado.
- El tracking se restaura automáticamente a normal cuando la cinta es expulsada o el cable de alimentación se desenchufa durante más de 3 segundos.

Reproducciones de efectos especiales

Notas de reproducción de efectos especiales

- Líneas horizontales (barras de perturbaciones) aparecerán en la pantalla del televisor. Esto es normal.
- El sonido se silencia automáticamente durante modos de efectos especiales, por lo tanto no hay sonido durante la búsqueda.
- Durante los modos de búsqueda de imágenes alta velocidad, se necesita un corto periodo para estabilizar la velocidad de la cinta cuando se vuelve al modo de reproducción. Durante este periodo puede observarse una ligera interferencia.

Búsqueda

Esta función le permite buscar una sección de cinta deseada en cualquier dirección: hacia delante o hacia atrás rápidamente y visualmente.

1 Pulse o durante la reproducción.

El DVD+VCR se activará en el modo de BÚSQUEDA.

- Si el DVD+VCR se deja en el modo de BÚSQUEDA durante más de 3 minutos, el DVD+VCR pasa automáticamente al modo de REPRODUCCIÓN, para proteger las cabezas de cinta y de vídeo.

2 Para volver a la reproducción, pulse **PLAY** () .

Imagen fija y reproducción cuadro por cuadro

1 Pulse **PAUSE/STEP** () durante la reproducción.

Aparece una imagen fija en la pantalla del televisor.

- Si una imagen fija vibra verticalmente, estabilízela pulsando  en el control remoto.
- Si el DVD+VCR se deja en el modo de IMAGEN FIJA durante más de 5 minutos, el DVD+VCR pasa automáticamente al modo de PARADA, para proteger las cabezas de cinta y de vídeo.

2 Pulse **PAUSE/STEP** () repetidamente para avanzar la imagen de vídeo un cuadro a la vez al mismo tiempo que se visualiza una imagen fija.

3 Para volver a la reproducción, pulse **PLAY** () .

Cámara lenta

1 Pulse durante el modo de imagen fija

La cinta se reproducirá a una velocidad 1/19 menor que la velocidad normal.

- Durante reproducción lenta, use  en el control remoto para minimizar las bandas de perturbaciones.
- Si el modo de cámara lenta continúa durante más de 3 minutos, el DVD+VCR cambia automáticamente al modo de reproducción.

2 Para volver a la reproducción, pulse **PLAY** () .

60 Funcionamiento

Grabación normal

Preparación:

- Encienda el DVD+VCR y el televisor.
- Sintonice el televisor al canal de salida del DVD+VCR (CH 3 ó 4) o ponga el selector de fuente del televisor a VIDEO.
- Si se realiza una conexión de VIDEO/ AUDIO entre el DVD+VCR y el televisor, ponga el selector de fuente del televisor a VIDEO.

- 1 Inserte una cinta de vídeo que tenga la lengüeta de seguridad intacta.**
- 2 Seleccione el canal deseado utilizando ▲/▼.**
 - Si está grabando a partir de otra fuente a través de conectores de entrada de audio/ video (en el panel trasero o delantero), seleccione LINEA1 o LINEA2 pulsando INPUT.
- 3 Seleccione la velocidad de grabación deseada (SP o SLP) pulsando SPEED.**
 - Este DVD+VCR no está diseñado para grabar en modo LP.
- 4 Seleccione el modo MTS que desee (Consulte las páginas 53, 63).**
- 5 Pulse REC/ITR (●) una vez.**

Se iniciará la grabación. (El indicador REC se enciende en la ventana de visualización.)

 - El indicador REC aparece solamente cuando la fuente de salida está puesta a VCR.
 - Si se inserta una cinta sin lengüeta de seguridad, la cinta se expulsa automáticamente.
- 6 Pulse STOP (■) para detener la reproducción.**

Si la cinta llega al final antes de que se pulse STOP (■), el DVD+VCR se para, rebobina, expulsa la cinta y se desactiva automáticamente (solamente cuando no hay disco).

Para hacer una pausa en la grabación

- 1 Pulse PAUSE/STEP (||) para hacer una pausa en la cinta durante la reproducción.**

El indicador REC destella en la ventana de visualización.
- 2 Cuando quiera continuar la grabación, pulse PAUSE/STEP (||) o REC/ITR (●).**
 - Después de 5 minutos en modo de pausa, la cinta se para automáticamente para proteger las cabezas de cinta y de video.

Para grabar un programa de televisión mientras se ve otro

- 1 Pulse TV/VCR para seleccionar el modo de TV durante la grabación.**

Aparece el indicador de TV.
- 2 Utilizando el televisor, seleccione el canal que quiere ver.**

Consejos prácticos

Utilice siempre PAUSE/STEP (||) para obtener los mejores resultados cuando haga cambios durante la reproducción. Por ejemplo: Para cambiar canales durante la reproducción, en primer lugar pulse PAUSE/STEP (||) para hacer una pausa. Después seleccione el canal deseado en el DVD+VCR, y vuelva a pulsar PAUSE/STEP (||) para reanudar la grabación.

Grabación con temporizador

Este DVD+VCR puede programarse para grabar hasta 8 programas dentro de un periodo de un año. Para realizar grabaciones automáticamente, el temporizador necesita saber los canales que deben grabarse y los tiempos de inicio y de finalización.

Cosas que deben saberse antes de comenzar

- Si intenta ajustar el temporizador del programa antes de ajustar el reloj, en la pantalla del televisor aparece AJUSTE EL RELOJ por un momento y después aparece el menú del RELOJ. Ajuste las horas y los minutos antes de continuar.
- Asegúrese de que haya una cinta en el DVD+VCR y que la lengüeta de seguridad esté colocada o la cinta será expulsada automáticamente.

Preparación:

- Encienda el DVD+VCR y el televisor.
- Asegúrese de que el televisor esté dispuesto al canal de salida del DVD+VCR (3 ó 4).
- Asegúrese de que la SINTONIZAR de sintonización se seleccione de forma apropiada (TV o CATV).

- 1 Pulse SYSTEM MENU y aparece el menú PRINCIPAL.**
- 2 Pulse ▲/▼ para seleccionar menú de PROGRAMA.**
- 3 Pulse OK para obtener el menú de PROGRAMA.**

Aparece el menú de PROGRAMA.

 - Si todos los programas ya han sido introducidos, aparece el mensaje COMPLETAMENTE PROGRAMADO por un momento y después PROGRAMA 1 aparece en la pantalla del televisor.

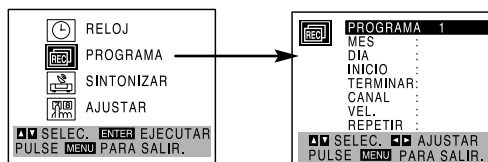

- 4 Use ◀/▶ para seleccionar el No. de PROGRAMA (1-8).**
- 5 Pulse ▼ para seleccionar la opción de MES.**

Use ◀/▶ para seleccionar el mes deseado.
- 6 Pulse ▼ para seleccionar la opción de DÍA.**

Use ◀/▶ para seleccionar el día deseado.
- 7 Pulse ▼ para seleccionar la opción de INICIO.**

Use ◀/▶ para seleccionar la hora deseada.
- 8 Pulse ▼ para seleccionar la opción de TERMINAR.**

Pulse ◀/▶ para seleccionar la hora de parada deseada.
- 9 Pulse ▼ para seleccionar la opción de CANAL.**

Pulse ◀/▶ para seleccionar el canal deseado (Canal, LINEA1 o LINEA2).

Usuarios de cable: Si tiene TV CABLE y usó una caja de cable para conectar un televisor de antena / cable al DVD+VCR (pág. 11), utilizando un convertidor de caja de cable, debe ajustar el canal en este paso de acuerdo con el canal de salida de la caja de cable (usualmente CH 3 ó 4). Cambie los canales en la caja de cable en lugar de los canales en el DVD+VCR.

10 Use ▼ para seleccionar la opción de VELOCIDAD. Pulse ◀▶ para seleccionar la velocidad de grabación deseada (AUTO, SP o SLP).

- El modo AUTO determina cuánta cinta queda y cambia la velocidad de SP a SLP, si es necesario, para terminar de grabar el programa. Habrá alguna distorsión de imagen y sonido en el punto en que la velocidad cambia.

11 Utilice ▼ para seleccionar la opción de REPETIR. Utilice ◀▶ para seleccionar la repetición deseada (UNA VEZ, SEMANAL o DIARIO).

Evento de UNA VEZ.... para grabar hasta 8 programas en un solo día o en varios días dentro de un período de 1 año.

Evento SEMANAL para grabar hasta 8 programas cierto día de cada semana.

Evento de DIARIO.... para grabar hasta 8 programas a las mismas horas de lunes a viernes.



Consejo práctico

Si los datos introducidos son incorrectos, utilice ▲ para seleccionar los datos y corríjalos usando ◀▶.

12 Pulse MENU, y el programa será memorizado en el DVD+VCR.

- El indicador ⌚ se enciende en la ventana de visualización.
- Si la hora preestablecida para el programa ha pasado, en la pantalla del televisor aparece el mensaje LA HORA PROGRAMADA HA PASADO. Vuelva al programa incorrecto y prográmelo con la hora correcta.
- Si introdujo una fecha pasada, la grabación con temporizador se realizará en la misma fecha del siguiente año.
- Pueden introducirse programas adicionales repitiendo los pasos 1-12.

Usuarios de cable: Si su conexión de cable se realiza a través de una caja convertidora de TV, puede programar grabaciones múltiples solamente en el canal de salida de la caja convertidora. Eso se debe a que el convertidor determina el canal que se ve a través de su DVD+VCR.

Consejo práctico

Si ha terminada la programación y quiere poner el DVD+VCR para que grabe los programas que ha introducido.

ASEGÚRESE DE QUE HA INSERTADO UNA CINTA EN EL DVD+VCR. Ahora el DVD+VCR. Ahora el DVD+VCR está preparado para grabar los programas preestablecidos.

Nota

Si se produce un corte de corriente o el DVD+VCR se desenchufa del tomacorriente de CA, la hora del reloj y los ajustes de temporizador correctos se guardan en la memoria durante 3 segundos aproximadamente. Después de 3 segundos, el reloj y el temporizador del programa se restauran cuando la corriente se reestablece. Reajuste el reloj siguiendo las instrucciones.

Después de programar una grabación con temporizador, la grabación se iniciará si no hay ninguna otra grabación con temporizador programada para la misma hora (véase "Prioridad de programa" a la derecha)

Comprobación (borrado) del programa del temporizador

La programación puede comprobarse siempre que el DVD+VCR está activado.

- 1 Pulse SYSTEM MENU y aparece el menú PRINCIPAL.
- 2 Pulse ▲/▼ para seleccionar el menú del PROGRAMA. Pulse OK y aparece el menú del PROGRAMA.

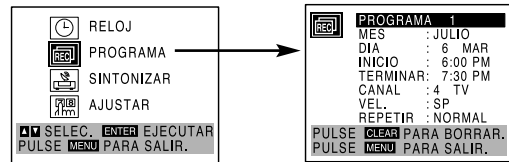

- 3 Use ◀▶ para seleccionar programa canal a comprobar o borrar. Si quiere el programa, pulse CLEAR.
- 4 Pulse MENU para volver a la pantalla del televisor.

Prioridad de programa

Si las horas de inicio y finalización de dos o más grabaciones

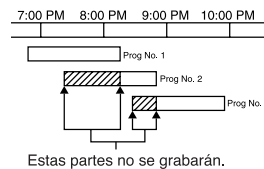

con temporizador se traslapan el mismo día, se concede prioridad a la grabación que empieza antes. Por ejemplo, en el diagrama mostrado a la izquierda, el programa número 2 no se grabará hasta que el programa número 1 haya terminado.

62 Funcionamiento

Grabación con temporizador instantánea

La grabación con temporizador instantánea le permite realizar fácilmente una grabación de una duración preestablecida sin utilizar el temporizador del programa.

Preparación:

- Encienda el DVD+VCR y el televisor.
- Asegúrese de que el televisor esté sintonizado al canal de salida del DVD+VCR (3 ó 4).
- Si se realiza una conexión de VIDEO/ AUDIO directa entre el DVD+VCR y el televisor, ponga el selector de fuente del televisor a VIDEO.

- 1 Inserte una cinta de vídeo que tenga la lengüeta de seguridad intacta.**
- 2 Seleccione el canal deseado utilizando ▲/▼.**
El número de canal aparece en la pantalla del televisor.
 - Si está grabando a partir de otra fuente a través de conectores de entrada de audio/ vídeo (en el panel trasero o delantero), seleccione LINEA1 o LINEA2..
- 3 Seleccione la velocidad de grabación deseada (SP o SLP) pulsando SPEED.**
La velocidad de la cinta aparece en la pantalla del televisor.
- 4 Pulse REC/ITR (●) dos veces.**
El menú, tal como se ha ilustrado, aparece en la pantalla del televisor.
 - Se iniciará la grabación. (El indicador ② se enciende)
- 5 Pulse REC/ITR (●) repetidamente para seleccionar el tiempo de la grabación.**
Al final de la grabación, el DVD+VCR deja de grabar y se para.
 - Durante la grabación con temporizador instantánea, no es posible cambiar el canal en el DVD+VCR.
 - Puede parar la grabación pulsando STOP (■).

MENÚ DE GRABACIÓN CON TEMPORIZADOR

INSTANT TIMER RECORD	
CHANNEL	2
SPEED	SP
START	NOW
LENGTH	0H30M

0H30M 9H00M → 0H00M
↑
Visualización de la duración
(each additional press of
REC/ITR (●) increases recording
time 30 minutes)

Comprobación del tiempo de grabación

Pulse REC/ITR (●) una vez para comprobar el tiempo de la grabación. El ajuste llamado volverá a automáticamente a la pantalla del televisor después de 6 segundos.

Para extender el tiempo de grabación

El tiempo de grabación puede extenderse pulsando REC/ITR (●).

Las pulsaciones siguientes hacen que el tiempo de grabación avance en incrementos de 30 minutos.

Notas

- Si pulsa PAUSE/STEP (■) durante la grabación con temporizador instantánea, el DVD+VCR pasa al modo de pausa de grabación. La grabación con temporizador instantánea se cancela.
- Si el DVD+VCR está puesto a "0H00M", el DVD+VCR pasa al modo de grabación normal.

Doblaje y edición

Si desea editar o doblar las grabaciones de su cámcorder (u otro VCR) a este DVD+VCR, los conectores de entrada de Audio y Video (A/V) montados en el panel trasero (o delantero) hacen que las conexiones serán rápidas y fáciles. Estos conectores de A/V directos también producirán mejores resultados de imagen que si se utiliza el conector de RF del panel trasero.

- 1 Conecte las salidas de A/V del camcorder (o de otro VCR's) a su DVD+VCR tal como se ilustra en la página 51.**
- 2 Establezca el canal de entrada "LINEA2". (pulse INPUT para seleccionar LINEA2.)**
 - Si ha conectado su DVD+VCR a los conectores de entrada de A/V situados en la parte trasera del DVD+VCR, debe seleccionar el canal de entrada LINE1 pulsando INPUT dos veces.
- 3 Reproduzca la cinta en el camcorder (u otro VCR). Si tiene un televisor conectado a su DVD+VCR, puede ver la reproducción de vídeo.**
- 4 Cuando desee que la grabación empiece, pulse REC/ITR (●) na vez en el DVD+VCR para iniciarla.**
 - Puede parar la grabación pulsando STOP (■).

Nota

Antes de iniciar la grabación, confirme la posición de inicio de la misma.

Copia de DVD al VCR

Esta unidad le permite copiar el contenido de un DVD a una cinta VHS.

Nota

Si el DVD que está intentando copiar está protegido contra copia, no podrá copiar el disco. No se permite copiar DVDs codificados en Macrovision. "Lock" (bloquear) aparece en la ventana de visualización.

- 1 Inserte un disco**
Inserte el disco que desea copiar en la platina del DVD y cierre la bandeja de discos.
- 2 Inserte una cinta VHS**
Inserte una cinta de vídeo VHS en blanco en la platina del VCR.
- 3 Pulse PLAY (▶) una vez en la platina del DVD.**
El DVD pasa al modo de reproducción
 - Si aparece el menú del disco DVD, quizás necesite pulsar PLAY (▶) manualmente para empezar a copiar.
- 4 Pulse REC/ITR (●) en la platina del VCR o en el control remoto.**
 - El DVD+VCR pasa al modo de grabación.
- 5 Pare el proceso de copia**
Cuando la reproducción del DVD ha terminado, pulse STOP (■) para parar el proceso de copia.
Cuando la película del DVD termine, debe parar manualmente proceso de copia en caso contrario la unidad puede repetir la grabación continuamente.

Nota

Cuando para la reproducción del DVD durante el proceso de copia, la grabación se para automáticamente en el VCR.

Sistema de VHS Hi-Fi estéreo/ transmisión MTS

Este DVD+VCR está equipado con el sistema de sonido VHS Hi-Fi para grabación y reproducción. La información siguiente le proporciona una descripción breve del audio Hi-Fi y cómo grabar y reproducir una cinta en el modo de audio Hi-Fi.

Reproducción con sonido de audio Hi-Fi

Para una reproducción de estéreo correcta se requiere un televisor estéreo con conectores de entrada de AUDIO/VIDEO o un sistema de audio estéreo. Para experimentar el completo sonido estéreo disponible en las cintas grabadas en Hi-Fi, recomendamos que la unidad se conecte a un sistema de audio estéreo casero.

- 1 Ponga la opción de MODO DE AUDIO a HI-FI en el menú de AJUSTAR.



- 2 Ponga la opción de SALIDA DE AUDIO a la POSICIÓN (ESTÉREO).

POSICIÓN (ESTÉREO): El sonido del canal izquierdo (L) es producido por el altavoz izquierdo y el sonido del canal derecho (R) es producido por el altavoz derecho.

POSICIÓN (izquierdo): El sonido del canal izquierdo (L) es producido por ambos altavoces.

POSICIÓN (DERECHA): El sonido del canal derecho (R) es producido por ambos altavoces.



- 3 Pulse SYSTEM MENU.

- 4 Inserte una cinta y pulse PLAY (▶).
Ajuste el volumen de su sistema de estéreo.

MTS (Multi-Channel TV Sound) (Sonido de TV multicanal)

Este DVD+VCR descodifica señales de sonido de transmisión estéreo y bilingües (SAP). También descodifica sonido de TV estéreo de compañías de cable locales, siempre que funcionen con secuencias de cable asignadas y utilicen el sistema de sonido de TV estéreo/ bilingüe MTS recomendado por EIA.

Sonido de TV multicanal (MTS) (Multi-Channel TV Sound)

Aparece en pantalla en tal como se ilustra a continuación cuando se pulsa OK.

- Uno o ambos indicadores se encienden, según la transmisión MTS.

Pantalla del televisor

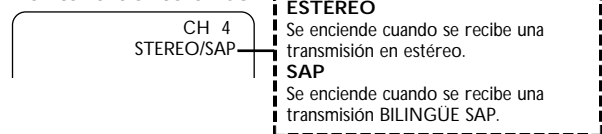

Si solamente aparece STEREO en la pantalla del televisor.

El DVD+VCR puede grabar en estéreo en las pistas de audio VHS Hi-Fi cuando la opción TIPO DE TRANSMISIÓN está en la posición ESTEREO. El DVD+VCR también graba sonido monofónico en la pista de sonido monofónico.

Si solamente aparece SAP en la pantalla del televisor.

Ponga la opción TIPO DE TRANSMISIÓN a SAP.

Si aparece ESTEREO/SAP en la pantalla del televisor

Utilice la opción TIPO DE TRANSMISIÓN para seleccionar el modo de grabación deseado (ESTEREO o SAP).

Grabación SAP (Second Audio Program) (Segundo programa de audio)

Algunas emisoras transmiten un segundo programa de audio, que se utiliza para incluir un segundo idioma o información adicional. Cuando la emisora transmite un segundo programa de audio, siga el procedimiento siguiente para grabarlo.

- 1 Inserte una cinta de vídeo que tenga la lengüeta de seguridad intacta.
- 2 Ponga la opción TIPO DE TRANSMISIÓN a SAP (menú de CONFIGURACIÓN).

Realice esto solamente si el SAP aparece en la pantalla del televisor o si sabe que el programa utilizará el SAP.



- 3 Pulse SYSTEM MENU.

- 4 Seleccione la velocidad de grabación deseada (SP o SLP) pulsando SPEED.

- 5 Seleccione el canal deseado. El SAP debe aparecer en la pantalla del televisor.

- 6 Pulse REC/ITR (●) una vez.

Ahora está grabando el programa que oye y ve en el televisor.

- 7 Pulse STOP (■) para detener la reproducción.

64 Funcionamiento

Función de memoria de contador de cinta

Contador en tiempo real

Muestra el tiempo transcurrido de la cinta reproducida en horas, minutos y segundos.

Pulse **DISPLAY** para seleccionar la visualización de contador en tiempo real.

Cada pulsación de **DISPLAY** cambia la pantalla del televisor de la forma ilustrada a continuación.



- El contador cambia a "0:00:00" cuando el casete se expulsa.
- El contador en tiempo real no funciona si no hay nada grabado en la cinta.
- El contador en tiempo real no funciona si no se inserta una cinta.

Función de memoria de contador

Esta función es útil si hay una sección de la cinta que quiere ver inmediatamente después de la grabación o si quiere volver al mismo punto varias veces.

- 1** Empiece a grabar o reproducir una cinta.
- 2** Pulse **DISPLAY** repetidamente para mostrar el contador en tiempo real en la pantalla del televisor.
- 3** En el punto que quiere localizar más tarde, restaure el contador en tiempo real a "0:00:00" pulsando **CLEAR**.
- 4** Continúe la reproducción o grabación.
- 5** Pulse **STOP** (■) cuando la grabación o la reproducción termine.
- 6** Pulse **◀◀**. La cinta para automáticamente cuando el contador de cinta vuelve a alrededor de "0:00:00".

Cinta restante

Esta función permite que el tiempo de la cinta restante se muestre durante la grabación o la reproducción.

Pulse **DISPLAY** hasta que el indicador REM aparezca en la pantalla del televisor durante la grabación o la reproducción.

Nota

Es posible que el indicador de longitud de cinta restante no aparezca correctamente según la condición y el tipo de la cinta (T-140, T-160, ó T-210 etc.).

Información adicional

- En los módulos de grabación manual, grabación con temporizador, grabación con temporizador instantánea, reproducción o avance rápido, el DVD+VCR empieza automáticamente a rebobinar la cinta al final de la misma. El casete parará al principio de la cinta y será expulsado, y el DVD+VCR se desactivará automáticamente (solamente cuando no hay un disco).
- Cuando haya terminado de utilizar el DVD+VCR, rebobine, expulse y retire el casete. Coloque el casete en su funda protectora para protegerlo contra el polvo. No es necesario rebobinar el casete antes de retirarlo, pero si lo hace está preparado para reproducirlo o grabarlo la próxima vez que lo use.
- Asegúrese de que el selector de canales del DVD+VCR esté puesto al canal que desea grabar. El canal que se está grabando puede comprobarse siempre poniendo el televisor al canal del DVD+VCR (3 ó 4) y pulsando el selector **TV/VCR** para apagar el indicador TV del DVD+VCR.
- No intente conectar más de un televisor al DVD+VCR ni para grabación ni reproducción.

Sistema de reproducción automática

Este DVD+VCR incorpora reproducción automática. Inserte una cinta de vídeo (con la lengüeta de seguridad retirada).

- La fuente de salida se cambia automáticamente al modo VCR.
- El aparato se enciende automáticamente y se inicia la reproducción.
- Al final de la cinta, el DVD+VCR se para y rebobina la cinta.
- El casete es expulsado después de rebobinarse y el aparato se desactiva automáticamente.

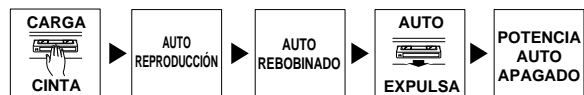

Nota

La desactivación automática no funciona durante el modo de reproducción de DVD normal.
(El DVD+VCR sigue activado.)

Funcionamiento de DVD y Video CD

Reproducción de DVD y Video CD

Configuración de la reproducción **DVD** **VCD2.0** **VCD1.1**

- Encienda el televisor y seleccione la fuente de entrada de video conectada al DVD+VCR.
- Sistema de audio: Encienda el sistema de audio y seleccione la fuente de entrada conectada al DVD+VCR.
- Ponga la fuente de salida a DVD tal como se muestra en "Selección de la fuente de visualización", en la página 44.

1 Pulse **OPEN/CLOSE** (▲) para abrir la bandeja de discos.

2 Coloque el disco en la bandeja, con la etiqueta hacia arriba.

Cuando se inserta un disco (DVD) de dos caras, asegúrese de que el lado que quiere reproducir esté cara abajo.

3 Pulse **OPEN/CLOSE** (▲) para cerrar la bandeja. La reproducción empieza automáticamente. Si la reproducción no se inicia, pulse **PLAY** (▶). En algunos casos, en lugar de la reproducción puede aparecer el menú de disco.

Si aparece una pantalla de video

La pantalla del menú puede mostrarse en primer lugar después de colocar un DVD o Video CD que contenga un menú.

DVD

Utilice los botones ◀/▶/▲/▼ para seleccionar el título/ capítulo que quiere ver, y pulse **OK** para iniciar la reproducción. Pulse **TITLE** o **DISC MENU** para volver a la pantalla del menú.

VCD2.0

- Utilice los botones numéricos para seleccionar la pista que quiere ver. Pulse **RETURN** para volver a la pantalla del menú.
- La configuración del menú y los procedimientos exactos de utilización del menú pueden variar según el disco. Siga las instrucciones mostradas en cada pantalla de menú. También puede desactivar **PBC** en la configuración. Véase la página 57.

Notas

- Si el control parental está puesto y el disco no está dentro de los parámetros de la clasificación (no está autorizado), debe introducirse la contraseña de 4 dígitos y/o el disco debe autorizarse (véase "Control parental", en la página 58).
- Los DVDs pueden tener un código de región. Su DVD+VCR no reproducirá discos que tengan un código de región diferente del código de su DVD+VCR. El código regional para este DVD+VCR es 1.
- No mantenga una imagen fija en la pantalla del televisor durante un periodo largo.

Funciones generales

Nota

A menos que se indique de otra manera, todas las instalaciones descritas utilizan el control remoto. Es posible que algunas funciones también estén disponibles en el menú de configuración.

Desplazamiento a otro TÍTULO **DVD** 1/3

Cuando un disco tiene más un título, puede desplazarse a otro de la forma siguiente:

- Pulse **DISPLAY** y después el botón numérico apropiado (0-9) para seleccionar un número de título.

Desplazamiento a otro CAPÍTULO/ PISTA

DVD **VCD2.0** **VCD1.1** 1/12 1/3

Cuando un título de un disco tiene más de un capítulo o un disco tiene más de una pista, puede desplazarse a otro capítulo/ pista de la forma siguiente:

- Pulse **◀◀** o **▶▶** brevemente durante la reproducción para volver al principio del capítulo/ pista actual o seleccionar el capítulo/ pista siguiente.
- Pulse **◀◀** brevemente dos veces para retroceder al capítulo/ pista anterior.
- Para ir directamente a cualquier pista/ capítulo durante la reproducción, pulse **DISPLAY**. Utilice **▲/▼** para seleccionar el icono de capítulo/ pista. Después, introduzca el número de capítulo/ pista con los botones numéricos (0-9).

Cámara lenta **DVD** **VCD2.0** **VCD1.1**

- 1 Pulse **PAUSE/STEP** (||) durante la reproducción. El DVD+VCR ahora pasa al modo de PAUSA.
- 2 Pulse **◀◀** o **▶▶** durante el modo de pausa. El DVD+VCR pasa al modo LENTO.
- 3 Utilice los botones **◀◀** o **▶▶** para seleccionar la velocidad requerida: **◀◀ 1/16**, **◀◀ 1/8**, **◀◀ 1/4**, **◀◀ 1/2** (hacia atrás), o **▶▶ 1/16**, **▶▶ 1/8**, **▶▶ 1/4**, **▶▶ 1/2** (hacia delante). Con un Video CD, la velocidad de cámara lenta cambia: **▶▶ 1/16**, **▶▶ 1/8**, **▶▶ 1/4** (hacia delante solamente).
- 4 Para volver a la reproducción, pulse **PLAY** (▶).

Nota

La reproducción en cámara lenta hacia atrás no es aplicable para Video CD.

66 Funcionamiento

Funciones generales (continuación)

Imagen fija y reproducción cuadro por cuadro

DVD VCD2.0 VCD1.1

- 1 Pulse PAUSE/STEP (II) durante la reproducción. El DVD+VCR ahora pasa al modo de PAUSA.
- 2 Con un DVD, puede avanzar la imagen cuadro por cuadro pulsando PAUSE/STEP (II) repetidamente en el control remoto.
- 3 Para volver a la reproducción, pulse PLAY (▶).

Búsqueda **DVD VCD2.0 VCD1.1**

- 1 Mantenga apretado ◀◀ o ▶▶ durante dos segundos aproximadamente durante la reproducción. El DVD+VCR ahora pasa al modo de BÚSQUEDA.
- 2 Mantenga apretado ◀◀ o ▶▶ repetidamente para seleccionar la velocidad requerida: ◀◀X2, ◀◀X4, ◀◀X16, ◀◀X100 (hacia atrás) o ▶▶X2, ▶▶X4, ▶▶X16, ▶▶X100 (hacia delante).
Con un Video CD, la velocidad de búsqueda cambia: ◀◀X2, ◀◀X4, ◀◀X8 (hacia atrás) o ▶▶X2, ▶▶X4, ▶▶X8 (hacia delante).
- 3 Para volver a la reproducción, pulse PLAY (▶).

Reproducción aleatoria **Karaoke DVD VCD2.0 VCD1.1**

- 1 Pulse SHUFFLE durante el modo de reproducción o de parada. La unidad inicia automáticamente la reproducción aleatoria y en la pantalla aparece "ALEATORIA".
- 2 Para volver a la reproducción normal, pulse SHUFFLE hasta que en la pantalla del televisor aparezca "NORMAL".

Consejos prácticos

Pulsando ◀◀ o ▶▶ durante la reproducción aleatoria, la unidad selecciona otro título (pista) y reanuda la reproducción aleatoria.

Nota

- Esta función solamente funciona con discos DVD de Karaoke y Video CD sin PBC.
- En un Video CD con PBC, debe desactivar PBC en el menú de configuración para utilizar la función de reproducción aleatoria. Véase la página 57.

Repetición **DVD VCD2.0 VCD1.1**

CHAPT TITLE TRACK ALL OFF

Discos DVD Video - Repite el capítulo/ título/ desactivación

- 1 Para repetir el capítulo que se está reproduciendo, pulse REPEAT. El icono de repetición de capítulo aparece en la pantalla del televisor.
- 2 Para repetir el título que se está reproduciendo, pulse REPEAT por segunda vez. El icono de repetición de título aparece en la pantalla del televisor.
- 3 Para salir del modo de repetición, pulse REPEAT por tercera vez. El icono de desactivación de repetición aparece en la pantalla del televisor.

Video CDs - Repetir pista/ Todas/ Desact

- 1 Para repetir la pista que se está reproduciendo, pulse REPEAT. El icono de repetición de pista aparece en la pantalla del televisor.
- 2 Para repetir el disco que se está reproduciendo, pulse REPEAT por segunda vez. El icono de repetición de todas aparece en la pantalla del televisor.
- 3 Para salir del modo de repetición, pulse REPEAT por tercera vez. El icono de desactivación de repetición aparece en la pantalla del televisor.

Nota

En un Video CD con PBC, debe desactivar PBC en el menú de configuración para utilizar la función de repetición. Véase la página 57.

Repetición de A-B **DVD VCD2.0 VCD1.1**

A * A B OFF

Para repetir una secuencia en un título:

- 1 Pulse A-B en el punto de inicio escogido. "A * " aparece brevemente en la pantalla del televisor.
- 2 Pulse A-B de nuevo en el punto de finalización escogido. "A B" aparece brevemente en la pantalla del televisor y se inicia la secuencia de repetición ("A↔B" aparece en la ventana de visualización).
- 3 Para cancelar la secuencia, pulse A-B.

Búsqueda por tiempo **DVD**

0:16:57

La función de búsqueda por tiempo le permite iniciar la reproducción a cualquier hora seleccionada en el disco.

- 1 Pulse DISPLAY durante la reproducción. La visualización en pantalla aparece en la pantalla. El cuadro de búsqueda por tiempo muestra el tiempo de reproducción transcurrido del disco actual.
- 2 Antes de que pasen 10 segundos, utilice ▲/▼ para seleccionar el icono de búsqueda por tiempo en la visualización en pantalla. ":-:--:" aparece en el cuadro de búsqueda por tiempo.
- 3 Antes de que pasen 10 segundos, utilice los botones numéricos para introducir la hora de inicio requerida. Introduzca horas, minutos y segundos de izquierda a derecha en el cuadro. Si introdujo números incorrectos, pulse CLEAR para borrarlos. A continuación introduzca los números correctos.
- 4 Antes de que pasen 10 segundos, pulse OK. La reproducción se inicia a la hora seleccionada en el disco. Si introduce una hora no válida, la reproducción se inicia desde el punto actual.

Sonido envolvente 3D **DVD VCD2.0 VCD1.1**

NORM. 3D SUR

Esta unidad puede producir un efecto de sonido envolvente en 3D, que simula la reproducción de sonido multicanal desde todos altavoces de estéreo convencionales, en lugar de los cinco o más altavoces que normalmente se requieren para escuchar audio multicanal producido por un sistema de teatro casero.

- 1 Pulse DISPLAY durante la reproducción.
- 2 Utilice ▲/▼ para seleccionar la opción de sonido. Aparecerá resaltada la opción de sonido.
- 3 Utilice ◀/▶ para seleccionar "3D SUR". Para desactivar el efecto de sonido envolvente en 3D, seleccione "NORM."

Funciones generales (continuación)

Zoom **DVD** **VCD2.0** **VCD1.1**

La función de Zoom le permite aumentar la imagen de vídeo y desplazarse por la imagen aumentada.

- 1 Pulse ZOOM durante la reproducción normal o reproducción de imagen fija para activar la función de Zoom. Si pulsa ZOOM repetidamente, el nivel de aumento se incrementa en hasta seis pasos.
- 2 Utilice los botones ◀/▶/▲/▼ para desplazarse por la imagen aumentada con zoom.
- 3 Pulse CLEAR para reanudar la reproducción normal o volver a la imagen en la que se ha hecho una pausa.

Notas

- Es posible que la función de zoom no funcione para algunos DVDs.
- Es posible que la función de zoom no funcione en algunas escenas de ángulos múltiples.

Búsqueda de marca **DVD** **VCD2.0** **VCD1.1**



Puede iniciar una reproducción desde un punto memorizado. Es posible memorizar hasta nueve puntos. Para introducir una marca, siga estos pasos.

- 1 Durante la reproducción del disco, pulse MARKER cuando la reproducción llegue al punto que quiere memorizar. El icono de marca aparece en la pantalla del televisor.
- 2 Repita el paso 1 para introducir hasta nueve puntos de marca en un disco.

Para llamar una escena marcada

- 1 Durante la reproducción del disco, utilice SEARCH. El menú de búsqueda de marca aparece en la pantalla.
- 2 Antes de que pasen 10 segundos, utilice ◀/▶ o el botón numérico para seleccionar un número de marca que quiera llamar.
- 3 Pulse OK. Reproducción empezará a partir de la escena marcada.
- 4 Para quitar el menú de BÚSQUEDA DE MARCA, pulse SEARCH.

Para suprimir una escena marcada

- 1 Durante la reproducción del disco, pulse SEARCH. El menú de búsqueda de marca aparece en la pantalla.
- 2 Antes de que pasen 10 segundos, utilice ◀/▶ o el botón numérico para seleccionar un número de marca que quiera llamar.
- 3 Pulse CLEAR. El número de marca se borra de la lista.
- 4 Repita los pasos 2 y 3 para borrar los números de marca adicionales.
- 5 Para quitar el menú de BÚSQUEDA DE MARCA, pulse SEARCH.

Nota

Todas las marcas se borran cuando se expulsa el disco.

Funciones especiales de DVD

Examen del contenido de discos de vídeo DVD: Menús

Los DVD pueden contener menús que le permiten acceder a funciones especiales. Para usar el menú del disco, pulse DISC MENU. Seguidamente, pulse el botón numérico apropiado para seleccionar una opción. O utilice los botones ◀/▶/▲/▼ para resaltar su selección y pulse OK.

Menú de títulos **DVD**

- 1 Pulse TITLE. Si el título actual tiene un menú, éste aparecerá en pantalla. En caso contrario, puede aparecer el menú del disco.
- 2 El menú puede listar ángulos de cámara, opciones de idioma hablado y de subtítulos, y capítulos para el título.
- 3 Para quitar el menú de título, vuelva a pulsar TITLE.

Menú de disco **DVD**

- 1 Pulse DISC MENU. Aparece el menú del disco.
- 2 Para quitar el menú del disco, vuelva pulsar DISC MENU.

Ángulo de cámara **DVD**

Si el disco contiene secuencias grabadas desde diferentes ángulos de cámara, puede cambiar a un ángulo de cámara diferente durante la reproducción.

- Pulse ANGLE repetidamente durante la reproducción para seleccionar un ángulo deseado. El número del ángulo actual aparece en la pantalla.

Cambio del idioma de audio



Pulse AUDIO repetidamente durante la reproducción para oír un idioma de audio o pista de audio diferente.

Cambio del canal de audio



Pulse AUDIO repetidamente durante la reproducción para oír un canal de audio diferente (ESTÉR., IZQUIERDA o DERECHA).

Subtítulos **DVD**

Pulse SUBTITLE repetidamente para ver los diferentes idiomas de subtítulos.

Nota

Si aparece , la función no está disponible en el disco.

68 Funcionamiento

Funcionamiento con Audio CD y disco MP3/ WMA

Reproducción de un Audio CD y disco MP3/ WMA

CD MP3 WMA

El DVD+VCR puede reproducir grabaciones con formato MP3/ WMA en discos CD-ROM, CD-R o CD-RW. Antes de reproducir grabaciones MP3/ WMA, lea las notas sobre grabaciones MP3/ WMA, a la derecha.



- 1 Inserte un disco y cierre la bandeja.**
Audio CD; el menú del Audio CD aparece en la pantalla del televisor, vaya al paso 4.
Disco MP3/ WMA; El menú de opciones de MP3/ WMA-JPEG aparece en la pantalla del televisor. Vaya al paso 2



- 2 Use ▲/▼ para seleccionar el MP3/ WMA y después pulse OK.**
 El menú de MP3/ WMA aparece en la pantalla del televisor.
 Pulse RETURN para ir al menú de opciones de MP3/ WMA-JPEG.
- 3 Utilice ▲/▼ para seleccionar una carpeta, y pulse OK.**
 Aparece una lista de archivos en la carpeta.
- 4 Pulse ▲/▼ para seleccionar una pista y después pulse PLAY (▶) o OK.**
 Se inicia la reproducción.
 Durante la reproducción, el tiempo de reproducción transcurrido de la pista actual aparece en la ventana de visualización y en el menú.
 La reproducción para al final del disco.
 Pulse TITLE para ir a la página siguiente.
 Pulse TITLE para ir a la página anterior.

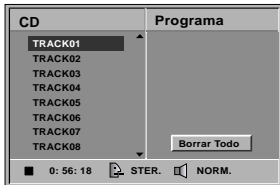

Menú de Audio CD

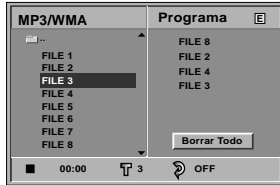

Menú de MP3/ WMA

Consejo práctico

Si está en una lista de archivos y quiere volver a la lista de carpetas, utilice ▲/▼ para resaltar y pulse OK para volver a la pantalla de menú anterior.

- 5 Para parar la reproducción en cualquier otro momento, pulse STOP (■).**

Notas sobre grabaciones de MP3/ WMA

Acerca de MP3

- Un archivo MP3 está formado por datos de audio comprimidos utilizando el esquema de codificación de audio de 3 capas MPEG1. Llamamos "archivos MP3" a los archivos que tienen la extensión ".mp3".
- El reproductor no puede leer un archivo MP3 que tenga una extensión de archivo que no sea ".mp3".

Acerca de WMA (Window Media Audio)

- Un archivo WMA es una tecnología Microsoft de comprensión de audio.
- WMA (Windows Media Audio) ofrece el doble de comprensión de audio que el formato MP3.

La compatibilidad de disco MP3/ WMA con este reproductor es limitada, según se indica:

- Frecuencia de muestreo / solamente a 44,1k Hz (MP3), 22,05 – 44,1 kHz (WMA)
- Velocidad en bits / dentro de 32 – 320 kbps (MP3), 32 – 128 kbps (WMA)
- El formato físico del CD-R debe ser "ISO 9660"
- Si graba archivos MP3/ WMA utilizando software que no puede crear un SISTEMA DE ARCHIVOS, por ejemplo "Direct-CD" etc., es imposible reproducir archivos MP3/ WMA. Recomendamos que utilice "Easy-CD Creator", que crea un sistema de archivos ISO9660.
- Un disco de sesión única requiere archivos MP3/ WMA en la primera pista. Si no hay un archivo MP3/ WMA en la primera pista, no puede reproducir archivos MP3/ WMA. Si desea reproducir archivos MP3/ WMA, formatee todos los datos en el disco o utilice uno nuevo.
- Los nombres de archivos deben crearse utilizando 8 letras o menos y deben incorporar la extensión ".mp3" o ".wma", por ejemplo "*****.MP3" o "*****.WMA".
- No utilice caracteres especiales como "/ : * ? " < > " etc.
- El número total de archivos en el disco debe ser inferior a 650.

Este DVD+VCR requiere que los discos/ grabaciones cumplan con ciertos estándares técnicos para conseguir una calidad de reproducción óptima. Los DVDs se establecen automáticamente a estos estándares. Hay muchos tipos diferentes de formatos de disco grabable (incluido el CD-R que contiene archivos MP3 o WMA). Esto requiere ciertas condiciones previas (ver más arriba) para asegurar una reproducción compatible.

Los clientes también deben observar que se requiere permiso para descargar música y archivos MP3/ WMA de Internet. Nuestra compañía tiene derecho a conceder dicho permiso. El permiso debe solicitarse siempre al propietario del copyright.

Pausa **CD** **MP3** **WMA**

- 1 Pulse PAUSE/STEP (II) durante la reproducción.
- 2 Para volver a la reproducción, pulse PLAY (▶) o vuelva a pulsar PAUSE/STEP (II).

Desplazamiento a otra pista **CD** **MP3** **WMA**

- Pulse I◀◀ o ▶▶I brevemente durante la reproducción para volver al principio de la pista siguiente o volver a principio de la pista actual.
- Pulse I◀◀ brevemente dos veces para retroceder a la pista anterior.
- En el caso de audio CD, vaya directamente a cualquier pista e introduzca el número de pista utilizando los botones numéricos (0-9) durante la reproducción.

Repetir pista/Todas/ Desact **CD** **MP3** **WMA**

- 1 Para repetir la pista que se está reproduciendo, pulse REPEAT.
El icono de repetición y "TRACK" aparecen en la pantalla del menú.
- 2 Para repetir todas las pistas de un disco, pulse REPEAT por segunda vez.
El icono de repetición y "ALL" aparecen en la pantalla del menú.
- 3 Para cancelar el modo de repetición, pulse REPEAT por tercera vez.
El icono de repetición y "OFF" aparecen en la pantalla del menú.

Búsqueda **CD** **MP3** **WMA**

- 1 Mantenga apretado I◀◀ o ▶▶I durante dos segundos aproximadamente durante la reproducción.
El reproductor ahora pasa al modo de BÚSQUEDA.
- 2 Mantenga apretado I◀◀ o ▶▶I repetidamente para seleccionar la velocidad requerida: ◀◀X2, ◀◀X4, ◀◀X8 (hacia atrás) o ▶▶X2, ▶▶X4, ▶▶X8 (hacia delante).
La velocidad y la dirección de la búsqueda se indican en la pantalla del menú.
- 3 Para salir del modo de BÚSQUEDA, pulse PLAY (▶).

Reproducción aleatoria **CD** **MP3** **WMA**

- 1 Pulse SHUFFLE durante la reproducción o cuando ésta se haya parado.
La unidad inicia automáticamente la reproducción aleatoria y en la pantalla aparece "RAND.".
- 2 Para volver a la reproducción normal, pulse SHUFFLE hasta que "ALEATORIA." desaparezca de la pantalla del menú.

Repetición de A-B **CD**

Para repetir una secuencia.

- 1 Durante la reproducción del disco, pulse A-B en el punto de inicio escogido.
El icono de repetición y "A * " aparecen en la pantalla del menú.
- 2 Pulse A-B de nuevo en el punto de finalización escogido.
El icono de repetición y "A * " aparecen en la pantalla del menú, y la secuencia empieza a reproducirse repetidamente.
- 3 Para salir de la secuencia y volver a la reproducción normal, vuelva a pulsar A-B.
El icono de repetición y "DESACT." aparecen en la pantalla del menú.

Sonido envolvente 3D **CD**

Esta unidad puede producir un efecto de sonido envolvente en 3D, que estimula la reproducción de sonido multicanal desde todos altavoces de estéreo convencionales, en lugar de los cinco o más altavoces que normalmente se requieren para escuchar audio multicanal producido por un sistema de teatro casero.

- 1 Pulse **DISPLAY** o **AUDIO** durante la reproducción.
- 2 Utilice ◀/▶ para seleccionar el icono de sonido.
Aparecerá resaltado el icono de sonido.
- 3 Utilice ▲/▼ para seleccionar "3D SUR".
Para desactivar el efecto de sonido envolvente en 3D, seleccione "NORM.".

Cambio del canal de audio **CD**

Pulse **AUDIO** repetidamente durante la reproducción para oír un canal de audio diferente (ESTÉR., IZQUIERDO o DERECHO).

70 Funcionamiento

Funcionamiento con disco JPEG

Visualización de un disco JPEG **JPEG**

Este DVD+VCR puede reproducir discos con archivos JPEG y CD Kodak Picture. Antes de reproducir grabaciones JPEG, lea las notas sobre grabaciones JPEG, a la derecha.



- 1 Inserte un disco y cierre la bandeja.**
El menú de opciones MP3/ WMA-JPEG aparece en la pantalla del televisor.



- 2 Utilice ▲/▼ para seleccionar el JPEG y después pulse OK.**
El menú de JPEG aparece en la pantalla del televisor.
- 3 Utilice ▲/▼ para seleccionar una carpeta, y pulse OK.**
Aparece una lista de archivos en la carpeta.
Pulse RETURN para ir al menú de opciones de MP3/ WMA-JPEG.

Consejo práctico

Si está en una lista de archivos y quiere volver a la lista de carpetas, utilice los botones ▲/▼ del control remoto para resaltar " " y pulse OK para volver a la pantalla de menú anterior.

- 4 Si quiere ver un archivo particular, pulse ▲/▼ para resaltar un archivo y pulse OK o PLAY (▶).**
Empieza el procedimiento de ver el archivo.
Mientras ve un archivo, pulse RETURN para ir al menú anterior (menú JPEG).
Pulse TITLE para ir a la página siguiente.
Pulse TITLE para ir a la página anterior.



Consejo práctico

Hay tres opciones de velocidad de vista de diapositivas: Rápida, Normal, Lenta y Desactivada. Pulse ◀/▶ para resaltar la velocidad de las diapositivas y después pulse ▲/▼ para seleccionar la opción que quiere utilizar, y pulse OK.

- 5 Para parar la vista de diapositivas en cualquier otro momento, pulse STOP (■).**
Aparece el menú JPEG.

Desplazamiento a otro archivo

Pulse ◀◀ o ▶▶ una vez durante la visualización de la imagen para avanzar al archivo siguiente o al archivo anterior.

Imagen fija

- 1 Pulse PAUSE/STEP (■) durante la muestra de diapositivas.**
El reproductor ahora pasa al modo de PAUSA.
- 2 Para volver a la muestra de diapositivas, pulse PLAY (▶) o vuelva a pulsar PAUSE/STEP (■).**

Para dar la vuelta a la imagen

Pulse ▲/▼ durante la presentación de la imagen para dar la vuelta la imagen horizontalmente o verticalmente.

Para girar la imagen

Pulse ◀/▶ durante la presentación de la imagen para girar la imagen hacia la derecha o hacia la izquierda.

Notas sobre grabaciones de JPEG

- Según el tamaño y el número de archivos JPEG, el reproductor de DVD podría tardar mucho tiempo en leer el contenido del disco. Si no ve una visualización en pantalla después de varios minutos, significa que algunos de los archivos son demasiado grandes — reduzca la resolución de los archivos JPEG a menos de 2 megapíxeles y grabe otro disco.
- El número total de archivos y carpetas en el disco debe ser inferior a 650.
- Es posible que algún disco sea incompatible debido a un diferente formato de grabación o a la condición del disco.
- Cuando utiliza software como "Easy CD Creator" para grabar los archivos jpeg en el CD-R, asegúrese de que todos los archivos seleccionados tengan extensiones ".jpg" cuando copie en el CD.
- Si los archivos tienen extensiones ".jpe" o ".jpeg", cambie sus nombres a archivos ".jpg".
- Los nombres de archivos sin extensión ".jpg" no podrán ser leídos por este DVD+VCR. Aunque los archivos se muestran como archivos de imágenes JPEG en Windows Explorer.

Reproducción programada

Reproducción programada con Audio CD y disco MP3/ WMA

La función Programa le permite almacenar sus pistas favoritas de cualquier disco en la memoria del reproductor.

El programa puede contener 30 pistas.

1 Pulse **PROGRAM** durante la reproducción o el modo de parada para entrar en el modo de edición de programa.

La marca [E] aparecerá a la derecha de la palabra Programa en el lado derecho de la pantalla del menú.

Nota

Pulse **PROGRAM** para salir del modo de edición de programa; la marca [E] desaparece.

2 Seleccione una pista, y después pulse **OK** para colocar la pista seleccionada en la lista del programa.

3 Repita el paso 2 para colocar pistas adicionales en la lista del programa.

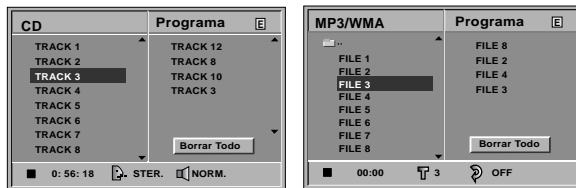

Menú de Audio CD

Menú de MP3/ WMA

4 Pulse **▶**. La última pista programada que seleccionó está en la lista del programa.

5 Pulse **▲/▼** para seleccionar la pista con la que quiere empezar a reproducir.

Pulse **TITLE** para ir a la página siguiente.
Pulse **DISC MENU** para ir a la página anterior.

6 Pulse **PLAY (▶)** para empezar. Reproducción empieza en el orden en que programó las pistas y en la pantalla del menú aparece "PROG.". La reproducción para cuando todas las pistas de la lista del programa se han reproducido una vez.

7 Para reanudar la reproducción normal desde la reproducción programada, pulse **PROGRAM**.

Selección de una pista en una lista de CD (o MP3/ WMA) y pulse OK.

El indicador "PROG" desaparece en la ventana de visualización.

Nota

Las pistas/ archivos programados se borran cuando el aparato se apaga o se retira el disco.

Reproducción programada con Video CD

Nota

En un Video CD con PBC, debe desactivar PBC en el menú de configuración para utilizar la función de programa. Véase la página 57.

1 Inserte un Video CD y cierre la bandeja.

2 Pulse **PROGRAM** cuando la reproducción está parada.

Aparece el menú de programa de VCD.

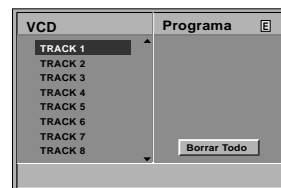

Nota

Pulse **RETURN** o **PROGRAM** de nuevo para salir del menú del programa.

3 Siga los pasos 2-6 de la "Reproducción programada con Audio CD y disco MP3/ WMA", a la izquierda.

4 Para reanudar la reproducción normal desde la reproducción programada, pulse **PROGRAM**.

El indicador "PROG" desaparece en la ventana de visualización.

Repetir pistas programadas

- Para repetir la pista que se está reproduciendo, pulse **REPEAT**. El icono de repetición y "TRACK" aparecen en la pantalla del menú.
- Para repetir todas las pistas de la lista del programa, pulse **REPEAT** por segunda vez. El icono de repetición y "TODAS" aparece en la pantalla del menú.
- Para cancelar el modo de repetición, pulse **REPEAT** por tercera vez. El icono de repetición y "DESACTIV." aparecen en la pantalla del menú.

Borrado de una pista de la lista del programa

1 Pulse **PROGRAM** durante la reproducción (Audio CD y disco MP3/ WMA solamente) o el modo de parada para entrar en el modo de edición de programa.

Aparece la marca [E].

2 Pulse **▶** para desplazarse a la lista del programa.

3 Utilice **▲/▼** para seleccionar la pista que desea borrar de la lista del programa.

4 Pulse **CLEAR**.

La pista se borra de la lista del programa.

Borrado de la lista completa del programa

1 Siga los pasos 1-2 de "Borrado de una pista de la lista del programa" descritos más arriba.

2 Utilice **▲/▼** para seleccionar "Borrar todo", y después pulse **OK**. Se borra el programa completo para el disco.

Los programas también se borran cuando se retira el disco.

72 Funcionamiento

Información adicional - DVD

Protector de pantalla

La imagen del protector de pantalla aparece cuando se deja el DVD+VCR en modo de parada durante 15 minutos aproximadamente.

Memoria de última condición **DVD** **VCD1.1**

Este reproductor memoriza los ajustes del usuario para el último disco que ha visto. Los ajustes permanecen en la memoria aunque retire el disco del reproductor o apague el reproductor. Si coloca un disco cuyos ajustes han sido memorizados, se llama automáticamente la última posición de parada.

Notas

- Los ajustes se almacenan en la memoria para utilizarse en cualquier momento.
- Este reproductor no memoriza los ajustes de un disco si el reproductor se apaga antes de empezar a reproducir el disco.

Ajuste de modo de vídeo **DVD** **VCD2.0** **VCD1.1**

Nota

El ajuste de modo de vídeo solamente funciona cuando el modo de exploración progresiva se activa en el menú de configuración.

- Con ciertos discos, la imagen de la reproducción puede parpadear o mostrar corrimiento de puntos en líneas rectas. Esto significa que la interpolación vertical o el desentrelace no corresponden perfectamente con el disco. En este caso, la calidad de la imagen puede mejorarse cambiando el modo de vídeo.
- Para cambiar el modo de vídeo, mantenga apretado DISPLAY alrededor de 3 segundos durante la reproducción del disco. El nuevo número de modo de vídeo seleccionado aparece en la pantalla del televisor. Compruebe si la calidad de vídeo ha mejorado. En caso contrario, repita el procedimiento anterior hasta que la calidad de la imagen haya mejorado.
- Secuencia de modo de vídeo:
MODO1 → MODO2 → MODO3 → MODO1
- Si apaga el aparato, el modo de vídeo volverá al estado inicial por defecto (MODO1).

Descripción detallada de cada modo de vídeo

MODO1 : El material fuente de vídeo del DVD (material de película o material de vídeo) se determina a través de la información del disco.

MODO2 : Adecuado para reproducir contenido basado en película o material basado en vídeo grabado por el método de exploración progresiva.

MODO3 : Adecuado para reproducir contenido basado en vídeo con movimiento relativamente escaso.

Resolución de problemas 73

Antes de contactar al servicio técnico, consulte la guía siguiente para ver la posible causa de un problema.

Síntoma	Causa	Corrección
No recibe corriente..	<ul style="list-style-type: none"> El cable de alimentación está desconectado. 	<ul style="list-style-type: none"> Enchufe el cable de alimentación en el tomacorriente de pared de forma segura.
La corriente está conectada, pero el DVD+VCR no funciona.	<ul style="list-style-type: none"> No hay disco colocado No hay cinta colocada. 	<ul style="list-style-type: none"> Inserte un disco o una cinta. (Compruebe que el indicador de disco o cinta de la ventana de visualización está encendido.)
No hay imagen.	<ul style="list-style-type: none"> El televisor no está configurado para recibir la salida de señal del DVD+VCR. 	<ul style="list-style-type: none"> Seleccione en el televisor el modo de vídeo apropiado para que la imagen del DVD+VCR aparezca en la pantalla del televisor.
	<ul style="list-style-type: none"> El modo de TV/VCR para DVD+VCR está puesto a TV. 	<ul style="list-style-type: none"> Pulse repetidamente el botón TV/VCR en el control remoto para seleccionar el modo de VCR. El indicador TV desaparece de la ventana de visualización.
	<ul style="list-style-type: none"> El cable de vídeo no está conectado de una forma segura. 	<ul style="list-style-type: none"> Conecte el cable de vídeo de una forma segura.
	<ul style="list-style-type: none"> La corriente del televisor conectado está desactivada. 	<ul style="list-style-type: none"> Encienda el televisor.
No hay sonido.	<ul style="list-style-type: none"> El equipo conectado con el cable de audio no está configurado para recibir la salida de señal del DVD+VCR. 	<ul style="list-style-type: none"> Seleccione el modo de entrada del sector de audio que sea apropiado para poder oír el sonido del DVD+VCR.
	<ul style="list-style-type: none"> Los cables de audio no están conectados firmemente. 	<ul style="list-style-type: none"> Conecte el cable de vídeo de una forma segura.
	<ul style="list-style-type: none"> La corriente del equipo conectado con el cable de audio está desactivada. 	<ul style="list-style-type: none"> Encienda el equipo conectado con el cable de audio.
	<ul style="list-style-type: none"> La salida de audio digital está puesta a la posición incorrecta. 	<ul style="list-style-type: none"> Ponga la salida de audio digital a la posición correcta y después vuelva a encender el DVD+VCR pulsando POWER.
La imagen de la reproducción es mala.	<ul style="list-style-type: none"> El disco está sucio. 	<ul style="list-style-type: none"> Limpie el disco.
	<ul style="list-style-type: none"> Las cabezas de la cinta están sucias. 	<ul style="list-style-type: none"> Limpie las cabezas de vídeo.
	<ul style="list-style-type: none"> La cinta es de alquiler o fue grabada en otro VCR. 	<ul style="list-style-type: none"> Utilice ▲/▼ para el ajuste del tracking manual mientras la cinta se está reproduciendo.
El DVD+VCR no inicia la reproducción.	<ul style="list-style-type: none"> No hay disco colocado No hay cinta colocada. 	<ul style="list-style-type: none"> Inserte un disco o una cinta. (Compruebe que el indicador de disco o cinta de la ventana de visualización está encendido.)
	<ul style="list-style-type: none"> Hay colocado un disco que no puede reproducirse. 	<ul style="list-style-type: none"> Coloque un disco reproducible. (Compruebe el tipo de disco, el sistema de color y el código regional.)
	<ul style="list-style-type: none"> El disco está colocado al revés. 	<ul style="list-style-type: none"> Coloque el disco con la cara de reproducción hacia abajo.
	<ul style="list-style-type: none"> The o El disco no está colocado en la guía. 	<ul style="list-style-type: none"> Coloque el disco correctamente dentro de la guía en la bandeja de discos.
	<ul style="list-style-type: none"> El disco está sucio. 	<ul style="list-style-type: none"> Limpie el disco.
	<ul style="list-style-type: none"> El nivel de clasificación está puesto. 	<ul style="list-style-type: none"> Cancele la función de clasificación de control parental o cambie el nivel de clasificación.
El control remoto no funciona correctamente.	<ul style="list-style-type: none"> El control remoto no apunta al sensor remoto del DVD+VCR. 	<ul style="list-style-type: none"> Apunte el control remoto al sensor remoto del DVD+VCR.
	<ul style="list-style-type: none"> El control remoto está demasiado lejos del DVD+VCR. 	<ul style="list-style-type: none"> Utilice el control remoto a menos de 7 m.
	<ul style="list-style-type: none"> Hay un obstáculo entre el control remoto y el DVD+VCR. 	<ul style="list-style-type: none"> Retire el obstáculo.
	<ul style="list-style-type: none"> Las pilas del control remoto están agotadas. 	<ul style="list-style-type: none"> Cambie las pilas.
	<ul style="list-style-type: none"> Este control remoto utiliza los mismos botones para las funciones del VCR y del DVD (ex. PLAY). 	<ul style="list-style-type: none"> Cuando utilice un VCR, en primer lugar pulse el botón VCR. Cuando utilice un DVD, en primer lugar pulse el botón DVD.

74 Resolución de problemas (continuación)

Sintoma	Causa	Corrección
Algunos canales se pasan por alto cuando se utiliza ▲/▼.	<ul style="list-style-type: none"> Estos canales fueron borrados con la opción CAMBIAR/ BORRAR CANAL. 	<ul style="list-style-type: none"> Utilice AÑADIR/ BORRAR CANAL para restaurar canales. Consulte "Selección de canales" en la página 53.
La imagen y el sonido del canal transmisor son débiles o faltan.	<ul style="list-style-type: none"> La antena o los cables están flojos. 	<ul style="list-style-type: none"> Apriete las conexiones o cambie el cable.
	<ul style="list-style-type: none"> Se utiliza una opción de banda de sintonización incorrecta. 	<ul style="list-style-type: none"> Intente todas las opciones de SINTONIZAR. Consulte "Selección de canales" en la página 53, para obtener detalles.
La imagen del camcórder no aparece.	<ul style="list-style-type: none"> El camcórder está desactivado. 	<ul style="list-style-type: none"> Active el camcórder y realice la operación correctamente.
La imagen del camcórder a través de una entrada A/V al DVD+VCR no aparece en la pantalla del televisor.	<ul style="list-style-type: none"> DVD+VCR SOURCE SELECT no está puesto a LINEA1 o LINEA2. 	<ul style="list-style-type: none"> Pulse INPUT y seleccione el canal de entrada de LÍNEA (LINEA1 o LINEA2).
La grabación con temporizador no es posible.	<ul style="list-style-type: none"> El reloj de DVD+VCR no está puesto a la hora correcta. 	<ul style="list-style-type: none"> Ponga el reloj a la hora correcta. Consulte "Ajuste del reloj", en la página 16.
	<ul style="list-style-type: none"> El temporizador ha sido programado incorrectamente. 	<ul style="list-style-type: none"> Reprograme el temporizador. Consulte "Grabación con temporizador" en las páginas 60 y 61.
	<ul style="list-style-type: none"> El indicador  no aparece después de programar el temporizador. 	<ul style="list-style-type: none"> Reprograme el temporizador.
El indicador  aparece después de que el DVD + VCR ha sido desactivado.	<ul style="list-style-type: none"> DVD+VCR está en modo de grabación con temporizador. 	<ul style="list-style-type: none"> Está es la indicación normal de que el DVD+VCR está en modo de TEMPORIZADOR.
La grabación y/o reproducción de audio estéreo no está disponible.	<ul style="list-style-type: none"> El televisor no es compatible con estéreo. 	<ul style="list-style-type: none"> No es posible ninguna acción.
	<ul style="list-style-type: none"> El programa de transmisión no está en formato de estéreo. 	<ul style="list-style-type: none"> No es posible ninguna acción.
	<ul style="list-style-type: none"> Los conectores de salida de A/V del DVD+VCR no están conectados a los conectores de entrada de A/V del televisor. 	<ul style="list-style-type: none"> Realice las conexiones de A/V. El estéreo está disponible solamente a través de una salida de A/V del DVD+VCR.
	<ul style="list-style-type: none"> La salida de audio/ video del DVD+VCR no está seleccionada para visualización en el televisor. 	<ul style="list-style-type: none"> Seleccione la fuente de AUX o A/V como entrada del televisor.
	<ul style="list-style-type: none"> El modo de tipo de transmisión del DVD+VCR está puesto a SAP o MONO. 	<ul style="list-style-type: none"> Ponga el modo de TIPO DE TRANSMISIÓN a ESTÉREO. Consulte "Ajuste del menú de configuración del VCR", en la página 53.
El mensaje "PROGRESSIVE SCAN MODE" permanece en pantalla.	<ul style="list-style-type: none"> El DVD+VCR se activó durante la configuración del modo de exploración progresiva. 	<ul style="list-style-type: none"> Pulse y mantenga apretado el botón STOP durante más de 5 segundos.

Condensación de humedad

La condensación de humedad puede ocurrir:	En lugares donde pueda ocurrir condensación de humedad:
<ul style="list-style-type: none"> Cuando el DVD+VCR se lleva de un lugar frío a un lugar caliente. Bajo condiciones muy húmedas. 	<ul style="list-style-type: none"> Mantenga el DVD+VCR enchufado en un tomacorriente de CA con la corriente conectada. Esto ayudará a prevenir la condensación. Cuando la condensación ha ocurrido, espere unas horas a que el DVD+VCR se seque antes de utilizarlo.

Lista de códigos de idioma 75

Introduzca el número del código apropiado para los ajustes iniciales "Audio de disco", "Subtítulo de disco" y/o "Menú de disco" (Véase la página 56).

Idioma	Código	Idioma	Código	Idioma	Código	Idioma	Código
Abkhazian	6566	Fiji	7074	Lingala	7678	Sinhalese	8373
Afaro	6565	Finlandés	7073	Lituano	7684	Eslovaco	8375
Afrikaans	6570	Francés	7082	Macedonio	7775	Eslovenio	8376
Albanés	8381	Frisón	7089	Malagasio	7771	Somali	8379
Amharico	6577	Gallego	7176	Malayo	7783	Español	6983
Árabe	6582	Georgiano	7565	Malayalam	7776	Sudanés	8385
Armenio	7289	Alemán	6869	Maltés	7784	Swahili	8387
Assamés	6583	Griego	6976	Maorí	7773	Sudco	8386
Aymara	6588	Groenlandés	7576	Marathi	7782	Tagalog	8476
Azerbaijani	6590	Guaraní	7178	Moldavian	7779	Tajik	8471
Bashkir	6665	Gujarati	7185	Mongol	7778	Tamil	8465
Vasco	6985	Hausa	7265	Nauru	7865	Tatar	8484
Bengali; Bangla	6678	Hebreo	7387	Nepalés	7869	Telugu	8469
Butanés	68 9 0	Hindi	7273	Noruego	7879	Tailandés	8472
Bihari	6672	Húngaro	7285	Oriya	7982	Tibetano	679
Bretón	6682	Islandés	7383	Panjabi	8065	Tigrinya	8473
Búlgaro	6671	Indonesio	7378	Pashto, Pushto	8083	Tonga	8479
Burmés	7789	Interlingua	7365	Persa	7065	Turco	8482
Bielorruso	6669	Irlandés	7165	Polaco	8076	Turkmen	8475
Camboyano	7577	Italiano	7384	Portugués	8084	Twi	8487
Catalán	6765	Japonés	7465	Quechua	8185	Ucraniano	8575
Chino	9072	Javanés	7487	Rhaeto-Romance	8277	Urdú	8582
Corso	6779	Kannada	7578	Rumano	8279	Uzbek	8590
Croata	7282	Cachemir	7583	Ruso	8285	Vietnamita	8673
Checo	6783	Kazak	7575	Samoano	8377	Volapük	8679
Danés	6865	Kirguiz	7589	Sanscrito	8365	Galés	6789
Holandés	7876	Coreano	7579	Gaélico escocés	7168	Wolof	8779
Inglés	6978	Kurdo	7585	Serbio	8382	Xhosa	8872
Esperanto	6979	Laosiano	7679	Serbo-Croata	8372	Yiddish	7473
Estonio	6984	Latín	7665	Shona	8378	Yoruba	8979
Feroés	7079	Latviano, Lettish	7686	Sindhi	8368	Zulú	9085

76 Lista de códigos de país

Introduzca el número del código apropiado para el ajuste inicial de "Código de país" (Véase la página 58).

Español

Código	País	Código	País	Código	País	Código	País
AD	Andorra	ER	Eritrea	LC	Saint Lucía	SC	Seychelles
AE	Emiratos Árabes Unidos	ES	España	LI	Liechtenstein	SD	Sudán
AF	Afganistán	ET	Etiopía	LK	Sri Lanka	SE	Suecia
AG	Antigua y Barbuda	FI	Finlandia	LR	Liberia	SG	Singapur
AI	Anguila	FJ	Fiji	LS	Lesotho	SH	Santa Helena
AL	Albania	FK	Islas Malvinas	LT	Lituania	SI	Eslovenia
AM	Armenia	FM	Micronesia	LU	Luxemburgo	SJ	Islas Svalbard y Jan Mayen
AN	Antillas Holandesas	FO	Islas Feroe	LV	Latvia	SK	República Eslovaca
AO	Angola	FR	Francia	LY	Libia	SL	Sierra Leona
AQ	Antártida	FX	Francia (Territorio Europeo)	MA	Marruecos	SM	San Marino
AR	Argentina	GA	Gabón	MC	Mónaco	SN	Senegal
AS	Samoa Americana	GB	Gran Bretaña	MD	Moldavia	SO	Somalia
AT	Austria	GD	Grenada	MG	Madagascar	SR	Surinam
AU	Australia	GE	Georgia	MH	Islas Marshall	ST	Saint Tome y Principe
AW	Aruba	GF	Guayana Francesa	MK	Macedonia	SU	Ex URSS
AZ	Azerbaijón	GH	Ghana	ML	Mali	SV	El Salvador
BA	Bosnia-Herzegovina	GI	Gibraltar	MM	Myanmar	SY	Siria
BB	Barbados	GL	Groenlandia	MN	Mongolia	SZ	Swazilandia
BD	Bangladesh	GM	Gambia	MO	Macau	TC	IslasTurks y Caicos
BE	Bélgica	GN	Guinea	MP	Islas Marianas del Norte	TD	Chad
BF	Burkina Faso	GP	Guadalupe (French)	MQ	Martinica (Francesa)	TF	Territorios Franceses del Sur
BG	Bulgaria	GQ	Guinea Ecuatorial	MR	Mauritania	TG	Togo
BH	Bahrain	GR	Grecia	MS	Montserrat	TH	Tailandia
BI	Burundi	GS	Islas S. Georgia & S. Sandwich	MT	Malta	TJ	Tadjikistán
BJ	Benin	GT	Guatemala	MU	Mauritius	TK	Tokelau
BM	Bermuda	GU	Guam (EE.UU.)	MV	Maldivas	TM	Turkmenistán
BN	Brunei Darussalam	GW	Guinea Bissau	MW	Malawi	TN	Túnez
BO	Bolivia	GY	Guayana	MX	México	TO	Tonga
BR	Brasil	HK	Hong Kong	MY	Malasia	TP	Timor Este
BS	Bahamas	HM	Islas Heard y McDonald	MZ	Mozambique	TR	Turquía
BT	Bután	HN	Honduras	NA	Namibia	TT	Trinidad y Tobago
BV	Isla Bouvet	HR	Croacia	NC	Nueva Caledonia (Francesa)	TV	Tuvalu
BW	Botswana	HT	Haiti	NE	Niger	TW	Taiwán
BY	Bielorrusia	HU	Hungría	NF	Isla Norfolk	TZ	Tanzania
BZ	Belice	ID	Indonesia	NG	Nigeria	UA	Ucrania
CA	Canadá	IE	Irlanda	NI	Nicaragua	UG	Uganda
CC	Islas Cocos (Keeling)	IL	Israel	NL	Holanda	UK	Reino Unido
CF	República Central Africana	IN	India	NO	Noruega	UM	Minor Outlying Islands (EE.UU.)
CG	Congo	IO	Territorio Británico del Océano Índico	NP	Nepal	US	Estados Unidos
CH	Suiza	IQ	Irak	NR	Nauru	UY	Uruguay
CI	Costa del Marfil	IR	Irán	NU	Niue	UZ	Uzbekistán
CK	Islas Cook	IS	Islandia	NZ	Nueva Zelanda	VA	Ciudad Estado del Vaticano
CL	Chile	IT	Italia	OM	Omán	VC	Saint Vincent & Grenadinas
CM	Camerún	JM	Jamaica	PA	Panamá	VE	Venezuela
CN	China	JO	Jordania	PE	Perú	VG	Islas Virgenes (Británicas)
CO	Colombia	JP	Japón	PF	Polinesia (francesa)	VI	Islas Virgenes (EE.UU.)
CR	Costa Rica	KE	Kenia	PG	Papúa Nueva Guinea	VN	Vietnam
CS	Ex Checoslovaquia	KG	Kirguistán	PH	Filipinas	VU	Vanuatu
CU	Cuba	KH	Cambodia	PK	Pakistán	WF	Islas Wallis y Futuna
CV	Cabo Verde	KI	Kiribati	PL	Polonia	WS	Samoa
CX	Isla Navidad	KM	Comoros	PM	Saint Pierre y Miquelon	YE	Yemen
CY	Chipre	KN	Saint Kitts & Nevis Anguilla	PN	Isla Pitcairn	YT	Mayotte
CZ	República Checa	KP	Corea del Norte	PR	Puerto Rico	YU	Yugoslavia
DE	Alemania	KR	Corea del Sur	PT	Portugal	ZA	Sudáfrica
DJ	Djibouti	KW	Kuwait	PW	Palau	ZM	Zambia
DK	Dinamarca	KY	Islas Caimán	PY	Paraguay	ZR	Zaire
DM	Dominica	KZ	Kazajstán	QA	Qatar	ZW	Zimbabue
DO	República Dominicana	LA	Laos	RE	Reunión (francesa)		
DZ	Argelia	LB	Libano	RO	Rumania		
EC	Ecuador			RU	Federación Rusa		
EE	Estonia			RW	Rwanda		
EG	Egipto			SA	Arabia Saudita		
EH	ahara Occidental			SB	Islas Salomón		

Especificaciones 77

Información general

Requisitos eléctricos:	AC 120v, 60 Hz
Consumo de corriente	19 W
Dimensiones (aprox.)	430 X 78,5 X 273 mm (16,9 x 3,1 x 10,8 pulgadas) (w x h x d)
Masa (aprox.)	4,0 kg (8,82 lbs)
Temperatura operativa	5°C a 40°C (41°F a 104°F)
Humedad operativa	5 % a 90 %
Sistema de señales	NTSC

Entradas

ENTRADA DE ANTENA	75 ohmios (VHF/UHF/CATV)
ENTRADA DE VIDEO VHS	1 Vp-p 75 ohmios, sinc. negativa, 2 conectores RCA
ENTRADA DE AUDIO VHS	-6.0 dBm más que 47 ohmios, 2 conectores RCA (L, R)

Salidas

VIDEO SALIDA DE VIDEO	1 Vp-p 75 ohmios, sinc. negativa
SALIDAS DE S-VIDEO	(Y) 1.0 V (p-p), 75 ohmios, sinc. negativa, 1 miniconector DIN 4 patillas (C) 0.286 V (p-p) 75 ohmios
SALIDA DE VÍDEO COMPONENTE (EXPLORACIÓN PROGRESIVA)	(Y) 1,0 V (p-p), 75 ohmios, sinc. negativa, 1 conector RCA (Pb)/(Pr) 0.7 V (p-p), 75 ohmios, 2 conectores RCA
Salida de audio (audio digital)	0.5 V (p-p), 75 ohmios, 1 conector RCA
Salida de audio (audio analógico)	2,0 Vrms (1 KHz, 0 dB), 600 ohmios, 1 conector RCA (L, R)
SALIDA DE RF	Canal 3 ó 4

Especificaciones del VCR

Sistema de cabeza	Sistema azimut de exploración helicoidal de cuatro cabezas
Temporizador	Tipo de visualización de 12 horas con AM, PM
Velocidad de la cinta	SP: 33,35 mm/seg, LP: 16,67 mm/seg, LP: 11,12 mm/seg, LP: 12,7 mm
Anchura de la cinta	12,7 mm
Tiempo de grabación máximo.	SP: 2 HORAS (T-120), EP: 6 HORAS (T-120)/8 HORAS (T-160)
Tiempo de rebobinado	Alrededor de 3 minutos (T-120)
Antena	75 ohmios (VHF/UHF)
Señal de salida de VHF	Canal 3 ó 4 (conmutable)
Cobertura de canales:	VHF: 2-13, UHF: 14-69, CATV: 1-125 (4A, A-W, W+1 - W+84, A-5 - A-1)
Gama de frecuencias:	20Hz a 20kHz
Relación señal-ruido	Más de 43 dB
Gama dinámica:	Más de 88 dB
Separación de canales	Más de 60 dB

Especificaciones de DVD

Sistema láser	Láser semiconductor, longitud de onda 650 nm
Frecuencia de respuesta	DVD (PCM 96 kHz): 8 Hz a 44 kHz, DVD (PCM 48 kHz): 8 Hz a 22 KHz CD: 8 Hz a 20 KHz
Relación señal-ruido	Más de 100 dB (conectores de SALIDA ANALÓGICA solamente)
Distorsión armónica	Menos de 0,008%
Gama dinámica:	Más de 95 dB (DVD/CD)

Accesorios

1 cable de vídeo, 1 cable de audio, 1 cable coaxial RF 75 ohmios, 1 control remoto, 2 pilas (AAA)

- El diseño y las especificaciones están sujetos a cambios sin notificación previa.

Fabricado bajo licencia de Dolby Laboratories. "Dolby", "Pro Logic", y el símbolo de doble D son marcas registradas de Dolby Laboratories.

DTS y DTS Digital Out son marcas registradas de Digital Theater Systems, Inc.

78 Garantía Limitada

Español

GARANTÍA LIMITADA DE MAGNAVOX

Cambio gratuito del producto hasta 90 días

MAGNAVOX garantiza este producto frente a defectos en el material o en la mano de obra, sujeto a las condiciones que se establecen a continuación:

COMPROBANTE DE COMPRA:

Para cambiar el producto, debe presentar un comprobante de la fecha de su compra. Se considera como tal comprobante un recibo de ventas o algún otro documento que muestre tanto los datos del producto y la fecha en que lo compró como el distribuidor minorista autorizado.

COBERTURA:

La cobertura de la garantía comienza el día en que usted compra el producto. Si se determina que el producto tiene defectos, Magnavox cambiará sin costo el producto defectuoso por uno nuevo o renovado (a opción de la empresa), durante un periodo de noventa (90) días a partir de la fecha de compra. El producto de reemplazo está cubierto sólo por el periodo de garantía del original. Cuando expira la garantía de éste, también expira la de todos los productos reemplazados. Cuando deba enviar el producto a Magnavox para su cambio, usted deberá pagar los costos de envío. Magnavox pagará los costos de envío al regresarle el producto.

Nota: El modelo por el que se cambie el producto será el de mayor similitud en el inventario actual de Magnavox. El envío de su producto a Magnavox implica el intento de seguir los requisitos especificados del programa de garantía e intercambio. El producto recibido por Magnavox no se puede devolver. El producto de reemplazo sólo se puede enviar si se cumplen todos los requisitos de la garantía. El incumplimiento de tales requisitos puede ocasionar el retardo en el proceso de cambio.

SIN COBERTURA DE GARANTÍA

Su garantía no cubre:

- Los costos de envío al devolver el producto defectuoso.
- Los costos de mano de obra por la instalación o preparación del producto, ajuste de controles del cliente en el producto e instalación o reparación de sistemas de antena externos al producto.
- La reparación de producto y/o el reemplazo de piezas debido a la instalación inadecuada, a conexiones hechas a un suministro de voltaje inadecuado, al abuso, descuido, mal uso, accidentes, hechos fortuitos, reparaciones no autorizadas o otras causas que no se encuentren bajo el control de Magnavox.
- Un producto que requiera modificación o adaptación para permitir su operación en algún país que no sea el país para el que se diseñó, fabricó, aprobó y/o autorizó o la reparación de productos dañados por estas modificaciones.
- Daños ocurridos al producto durante el envío cuando el empaque no ha sido el adecuado ni los costos asociados al empaque
- Pérdida del producto en el envío y cuando no se pueda proporcionar una firma que verifique el recibo.

- Un producto usado para propósitos comerciales o institucionales (incluyendo, entre otros, los de alquiler).
- Producto vendido TAL COMO ESTÁ o RENOVADO

DÓNDE SE ENCUENTRA DISPONIBLE EL CAMBIO POR GARANTÍA:

El cambio se encuentra disponible en todos los países en que Magnavox distribuya oficialmente el producto. En los países en que Magnavox no distribuye el producto, la organización Magnavox local intentará cambiar el producto, aunque puede haber un retardo si no es fácil disponer del producto o si existen procesos especiales de aduana.

PARA CAMBIOS EN LOS EE.UU., PUERTO RICO O EN LAS ISLA VÍRGENES DE LOS EE.UU...

Comuníquese con el Centro de Atención al Cliente al:
1-800-705-2000

PARA CAMBIOS EN CANADÁ...

1-800-661-6162 (si habla francés)
1-800-705-2000 (si habla inglés o español)

EL REEMPLAZO, SEGÚN LO DISPONE ESTA GARANTÍA, ES LA SOLUCIÓN EXCLUSIVA PARA EL CLIENTE.

MAGNAVOX NO SERÁ RESPONSABLE DE LOS DAÑOS CASUALES O EMERGENTES QUE INFRINJAN ALGUNA GARANTÍA EXPRESA O IMPLÍCITA SOBRE ESTE PRODUCTO. CON EXCEPCIÓN DE LO QUE PROHÍBA LA LEY APLICABLE, TODA GARANTÍA IMPLÍCITA DE COMERCIALIZACIÓN Y ADECUACIÓN PARA UN PROPÓSITO PARTICULAR EN ESTE PRODUCTO ESTÁ LIMITADA EN DURACIÓN A LA QUE ESPECIFIQUE ESTA GARANTÍA.

Algunos estados no permiten las exclusiones o la limitación de los daños casuales o emergentes, ni permiten limitaciones sobre la duración de la garantía implícita, de modo que las limitaciones o exclusiones anteriores pueden no aplicarse a usted. Igualmente, si usted celebra un contrato de servicio con la sociedad MAGNAVOX en un plazo de noventa días (90) a partir de la fecha de venta, la limitación sobre la duración de la garantía implícita no se aplicará.

Esta garantía le otorga derechos legales específicos. Usted puede tener otros derechos que varían entre los diferentes estados y provincias.

Magnavox, P.O. Box 520890, Miami, FL 33152 (402) 536-4171

EL6578S001 / 01-04

ángulo de cámara	67	conexiones de tv	49-51	salto ►►/cho▲, botones	
aspectos de pantalla de tv	56	contador (cinta de video)	64	de salto ◀◀/chp▼	59, 66, 69
botón angle	47, 67	contraseña	58	sap (segundo programa de radio)	63
botón ►► de avance rápido	47, 66, 69	controles		sensor (remoto)	45
botón ◀◀ de rebobinado	47, 66, 69	control remoto	47	slp	60-63
botón disc/ menu	47, 65, 67	sistema	45, 46, 48	sonido digital	51
botón dvd	47	controles parentales	58	sonido estéreo	63
botones play ►	45, 47, 59, 65, 68	desactivación automática	64	sonido estéreo hi-fi	63
botones stop ■	45, 47	dolby digital	51	sp	60-62
botón ok	47	drc (control de gama dinámica)	57	super long play	59
botón open/close ▲	45, 47	duplicación (cinta)	60	tiempo de retardo	47, 62
botón pause ■■	47, 59, 66, 70	duplicación (dvd a cinta de video)	62	títulos	65
botón record ●	47, 60-62	especificaciones	77	tracking	71
botón rec/itr	47	estéreo (recepción/ grabación)	63	velocidad de la cinta	62
botón repeat	47, 66, 69	expulsión de una cinta	62	visualización de mp3	68
botón repeat a-b	47, 66, 69	glosario	79	visualizaciones	46
botón return	47	grabación		zoom	67
botón search	47, 59, 66, 69	básica	60		
botón source	45	prevención	61		
botón stop/eject ▲	45, 47	temporizador	60-61		
botón subtitle	47, 67	un canal/ visualización de otro	60		
botón vcr	47	grabación a velocidad superalta	61		
botón vcr/tv	47	grabación con temporizador			
botón zoom	47, 67	ajuste	60-61		
botones numéricos	47	cancelación	60-61		
búsqueda	47, 59, 65	idioma de audio (dvd)	67		
búsqueda hacia atrás	47, 59, 65	idioma (dvd)	67		
búsqueda por tiempo	66	idioma (vcr)	53		
cable coaxial de rf	50	índice de materias	42		
cable de alimentación	48	ir (sensor remoto de infrarrojos)	47		
cámara lenta	67	jpeg	70		
canal		marcas	67		
añadir	53	mensajes del panel de visualización	45		
borrado	62	menú del reproductor	65		
configuración	53	menús	47, 67		
selección	62	menús de disco	47, 65, 67		
capítulos	65	nivel negro	58		
cds de imágenes	70-71	panel de visualización	45		
compartimiento de casete	45	panel trasero	48		
conector coaxial de		precauciones de seguridad	43		
salida de audio digital	48, 51	programa	71		
conectores de audio	48-51	protección del copyright	77		
conectores de entrada / salida		rebobinado automático			
de antena de tv	49	de cinta, expulsión	59		
conectores de entrada / salida		reloj	54		
de video	49-51	repeticion automática	59		
conectores de salida		repeticion de a-b	59		
de video componente	48, 50	repeticion (discos)	66		
conexiones	49-51	reproducción automática de cinta	59		
conexiones		reproducción de cintas	59		
altavoces	51	reproducción de discos	65		
antena	49	reproducción de mp3	68		
caja de cable/ dbs	49	reproducción paso a paso	59-66		
estéreo	51				
s-video	50				
tv	50-51				
tv solamente (rf)	50				
video componente	50				



Este manual del usuario ha sido creado con materiales reciclables ¡Recuerde reciclar!
 IB8472B001 Impreso en Indonesia
 MDV560VR *****

P/No:3834RV0009G

Free Manuals Download Website

<http://myh66.com>

<http://usermanuals.us>

<http://www.somanuals.com>

<http://www.4manuals.cc>

<http://www.manual-lib.com>

<http://www.404manual.com>

<http://www.luxmanual.com>

<http://aubethermostatmanual.com>

Golf course search by state

<http://golfingnear.com>

Email search by domain

<http://emailbydomain.com>

Auto manuals search

<http://auto.somanuals.com>

TV manuals search

<http://tv.somanuals.com>