

# Memorex®

Is it live or is it Memorex?™

## MD6460

### User's Guide

*PERSONAL COMPACT DISC PLAYER  
WITH 60 SECOND DIGITAL MOTION  
PROOF ANTI-SHOCK PROTECTION*



**Before operating this product,  
please read these instructions completely.**

# SAFETY PRECAUTIONS



## CAUTION

RISK OF ELECTRIC SHOCK  
DO NOT OPEN



**CAUTION:** TO REDUCE THE RISK OF ELECTRIC SHOCK, DO NOT REMOVE COVER (OR BACK). NO USER-SERVICEABLE PARTS INSIDE. REFER SERVICING TO QUALIFIED SERVICE PERSONNEL.



### **DANGEROUS VOLTAGE:**

The lightning flash with arrowhead symbol, within an equilateral triangle is intended to alert the user to the presence of uninsulated dangerous voltage within the product's enclosure that may be of sufficient magnitude to constitute a risk of electric shock to persons.



### **ATTENTION:**

The exclamation point within an equilateral triangle is intended to alert the user to the presence of important operating and maintenance (servicing) instructions in the literature accompanying the appliance.

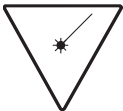

### **DANGER:**

This product utilizes a Class 1 laser to read Compact Discs. This laser Compact Disc Player is equipped with safety switches to avoid exposure when the CD door is open and the safety interlocks are defeated. Invisible and hazardous laser radiation when open and interlock failed or defeated. Avoid direct exposure to beam. Please do not attempt to defeat or bypass the safety switches.

### **FCC WARNING:**

This equipment may generate or use radio frequency energy. Changes or modifications to this equipment may cause harmful interference unless the modifications are expressly approved in the instruction manual. The user could lose the authority to operate this equipment if an unauthorized change or modification is made.

### **SURGE PROTECTORS:**

It is recommended to use a surge protector for AC connection. Lightning and power surges ARE NOT covered under warranty for this product.

## SAFETY PRECAUTIONS (CONTINUED)

### INFORMATION:

This equipment has been tested and found to comply with the limits for a Class B digital device, pursuant to Part 15 of the FCC Rules. These limits are designed to provide reasonable protection against harmful interference in a residential installation. This equipment generates, uses and can radiate radio frequency energy and, if not installed and used in accordance with the instructions, may cause harmful interference to radio communications. However, there is no guarantee that interference will not occur in a particular installation. If this equipment does cause harmful interference to radio or television reception, which can be determined by turning the equipment off and on, the user is encouraged to try to correct the interference by one or more of the following measures:

- Reorient or relocate the receiving antenna.
- Increase the separation between the equipment and receiver.
- Connect the equipment into an outlet on a circuit different from that to which the receiver is connected.
- Consult the dealer or an experienced radio/TV technician for help.

### ATTENTION:

POUR ÉVITER LES CHOC ÉLECTRIQUES, INTRODUIRE LA LAME LA PLUS LARGE DE LA FICHE DANS LA BORNE CORRESPONDANTE DE LA PRISES ET POUSSER JUSQU'AU FOND.

- Do not open the CD compartment while the CD is rotating.
- Always keep the CD compartment closed when not in use.
- Keep all foreign objects out of the CD compartment.
- Place the unit on a stable surface.
- Avoid installing the unit in locations described below:
  - Places exposed to direct sunlight or close to heat radiating appliances such as electric heaters.
  - On top of other stereo equipment that radiates too much heat.
  - Places lacking ventilation or dusty places.
  - Places subject to constant vibration.
  - Humid or moist places.

## Dear Customer:

Selecting fine audio equipment such as the unit you've just purchased is only the start of your musical enjoyment. Now it's time to consider how you can maximize the fun and excitement your equipment offers. This manufacturer and the Electronic Industries Association's Consumer Electronics Group want you to get the most out of your equipment by playing it at a safe level. One that lets the sound come through loud and clear without annoying blaring or distortion and, most importantly, without affecting your sensitive hearing.

Sound can be deceiving. Over time your hearing "comfort level" adapts to higher volumes of sound. So what sounds "normal" can actually be loud and harmful to your hearing. Guard against this by setting your equipment at a safe level BEFORE your hearing adapts.

### To establish a safe level:

- Start your volume control at a low setting.
- Slowly increase the sound until you can hear it comfortably and clearly, and without distortion.

### Once you have established a comfortable sound level:

- Set the dial and leave it there.

Taking a minute to do this now will help to prevent hearing damage or loss in the future. After all, we want you listening for a lifetime.

### We Want You Listening For A Lifetime

Used wisely, your new sound equipment will provide a lifetime of fun and enjoyment. Since hearing damage from loud noise is often undetectable until it is too late, this manufacturer and the Electronic Industries Association's Consumer Electronics Group recommend you avoid prolonged exposure to excessive noise. This list of sound levels is included for your protection.

#### Decibel

<u>Level</u>	<u>Example</u>
30	Quiet library, soft whispers
40	Living room, refrigerator, bedroom away from traffic
50	Light traffic, normal conversation, quiet office
60	Air conditioner at 20 feet, sewing machine
70	Vacuum cleaner, hair dryer, noisy restaurant
80	Average city traffic, garbage disposals, alarm clock at two feet

#### THE FOLLOWING NOISES CAN BE DANGEROUS UNDER CONSTANT EXPOSURE:

90	Subway, motorcycle, truck traffic, lawn mower
100	Garbage truck, chain saw, pneumatic drill
120	Rock band concert in front of speakers, thunderclap
140	Gunshot blast, jet engine
180	Rocket launching pad



Information courtesy of the Deafness Research Foundation.

## LOCATION OF CONTROLS

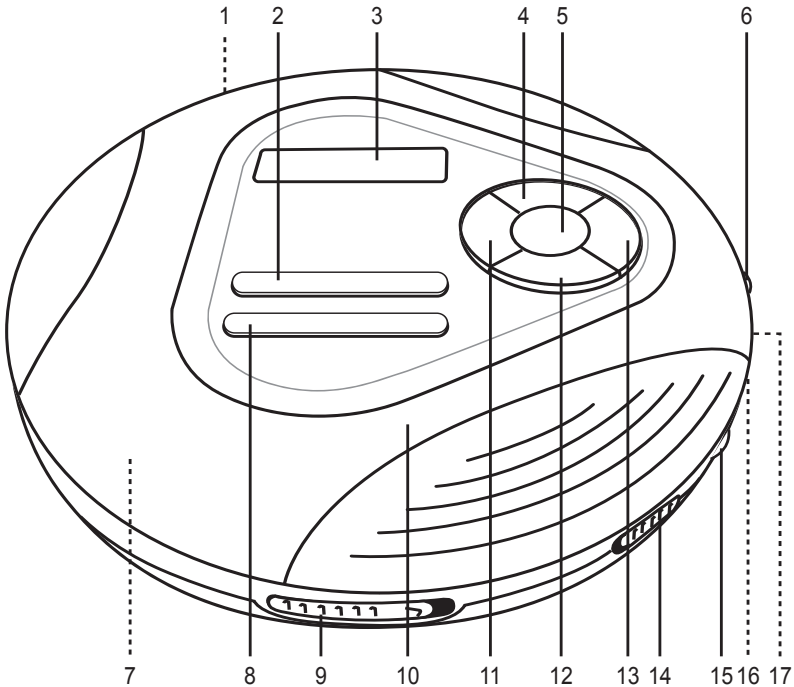

1. DC 4.5V Jack  
 (Rear of Unit)
2. ESP Button
3. Display
4. PROG (Program) Button
5. PLAY/PAUSE (▶||)/POWER ON Button
6. HOLD (ON/OFF) Switch
7. Battery Compartment (Under CD Compartment)
8. MODE Button
9. CD Door OPEN Switch
10. CD Compartment
11. Skip/Search (⏮) Button
12. STOP (■)/POWER OFF Button
13. Skip/Search (⏭) Button
14. DBBS (Bass Boost) Switch
15. VOLUME Control
16. Headphones Jack (Side of Unit)
17. LINE OUT Jack (Side of Unit)

## POWER SOURCES

This CD player requires either two (2) “AA” cell batteries (not included) or an AC adapter (not included).

### BATTERY INSTALLATION

The battery indicator (  ) will blink or appear in the CD display when the batteries need replacing.

1. Open the CD compartment, then open the battery compartment door by pressing in on the tab and then lifting it. **To prevent the possibility of losing the cover, it cannot be removed.**
2. Insert two (2) “AA” cell batteries (not included) according to the polarity diagram inside the battery compartment. Alkaline batteries are recommended for the longest playing time.

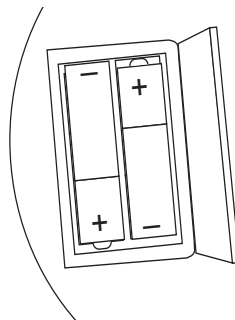

### BATTERY PRECAUTIONS

Follow these precautions when using batteries in this device:

1. Use only the size and type of batteries specified.
2. Be sure to follow the correct polarity when installing the batteries as indicated next to the battery compartment. Reversed batteries may cause damage to the device.
3. Do not mix different types of batteries together (e.g. Alkaline, Carbon-zinc or Rechargeable) or old batteries with fresh ones.
4. If the device is not to be used for a long period of time, remove the batteries to prevent damage or injury from possible battery leakage.
5. Do not try to recharge batteries not intended to be recharged; they can overheat and rupture. (Follow battery manufacturer's directions.)

### AC OPERATION

To operate the unit using AC power, connect an AC adapter (not included) to an AC outlet having 120V, 60Hz AC only. Plug the small end into the DC 4.5V jack on the unit and connect the other end into the AC outlet. The batteries are automatically disconnected when the AC adapter is used.

**CAUTION:** When not using AC power, disconnect the AC adapter from the wall outlet by pulling the plug (not the cord). Do not touch the AC adapter with wet hands. Fully insert the plug without exposing any part of the blade.

DC4.5V 

## OPERATION

### BASS BOOST

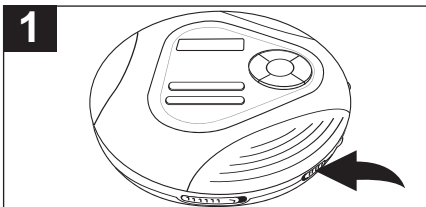

To emphasize the bass, slide the DBBS switch to the ON position. For normal bass, slide the DBBS switch to the OFF position.

### TURNING POWER ON/OFF

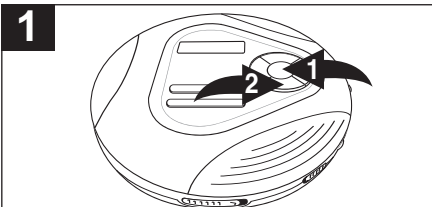

To turn the unit on, press the PLAY/PAUSE (▶||)/POWER ON button ❶.

To turn the unit off, Press the STOP (■)/POWER OFF button ❷ while in the Stop mode.

### HOLD

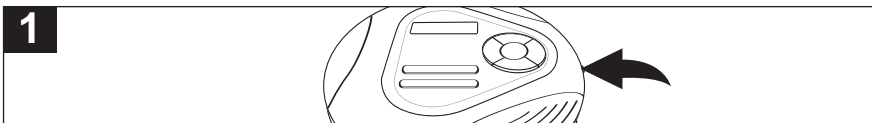

Slide to the ON position to disable the buttons; "Hold" will briefly appear in the display. When pressing the buttons on the CD compartment lid, "Hold" will briefly appear in the display. Slide to the OFF position to enable the buttons. For the HOLD function, only the buttons on the CD compartment lid will be disabled, not the other controls/switches.

### AUTO POWER OFF

When the unit is stopped (Standby mode) for approximately one minute, the power will automatically turn off.

### Radio Sound Through a Home Audio System

By using a home audio connection cable (not included), superb radio sound can be heard through your home audio system. Before making any connections, turn off the power to all equipment.

Plug a connection cable (not included) between the LINE OUT jack on the side of the CD player and the amplifier's AUX or CD input jack. (Do not connect it to the amplifier's PHONO jack.)

**NOTE:** If the radio interferes with TV reception, move the unit away from the TV or turn off the power to this unit.

## CD OPERATION

### TO PLAY A CD (Standard, CD-R and CD-RW)

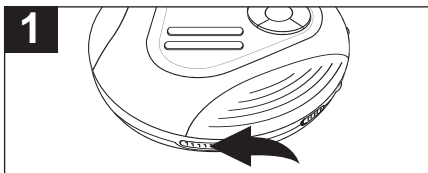

Open the CD compartment lid by sliding the CD OPEN switch to the right. Gently press a disc, label side up, onto the spindle until it locks in place. Close the CD compartment lid. Insert headphones into the PHONES jack.

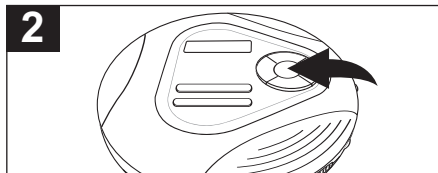

Press the PLAY/PAUSE (▶||)/POWER ON button to start playback. To pause playback, press the PLAY/PAUSE (▶||)/POWER ON button again, the elapsed time will blink. Press once again to resume playback.

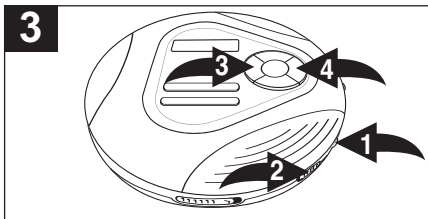

Adjust the VOLUME control ① and DBBS switch ② as desired. To skip forward or backward through the tracks on the disc, press the SKIP/SEARCH ◀③ or ▶④ button. To search forward or backward through the tracks on the disc, press and hold the SKIP/SEARCH ◀③ or ▶④ button.

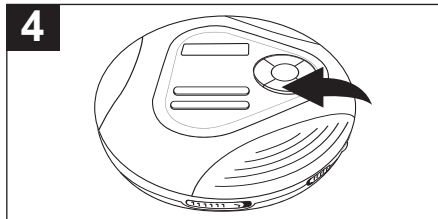

When the disc is through playing, it will stop. Press the STOP (■)/POWER OFF button to stop the disc before it is finished; the total number of tracks will appear. Press the STOP (■)/POWER OFF button again while in the Stop mode to turn the unit off or wait approximately 60 seconds and the unit will automatically turn off.

#### NOTES:

- This unit is capable of playing standard CDs or 3" singles; no adapter is required.
- If a disc is inserted incorrectly, dirty, damaged or not present at all, the display will show "no disc".
- As each track is played, the track number and elapsed time are shown in the display.
- To remove the disc, open the CD compartment, hold the edge of the CD, gently press the center pivot and lift the CD.
- The maximum play time for a CD in this unit is 74 minutes.
- " - - - " will appear in the display when the CD door is open.



## CD OPERATION (CONTINUED)

### 60 SECOND MOTION PROOF ELECTRONIC ANTI-SHOCK SYSTEM

This CD player has a built-in Anti-Shock System that cuts down on CD skipping, which is useful when using the CD player in the car or while jogging/walking. Follow the steps below to activate and understand the Anti-Shock System:

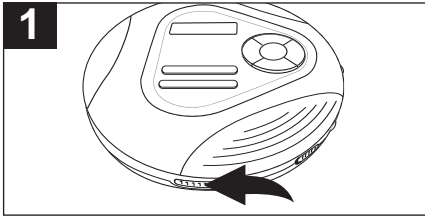

Open the CD compartment lid by sliding the CD OPEN switch to the right. Gently press a disc, label side up, onto the spindle until it locks in place. Close the CD compartment lid. Insert headphones into the PHONES jack.

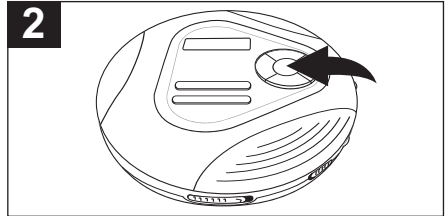

With a CD inserted, press the PLAY/PAUSE (▶||)/POWER ON button to turn the unit on.

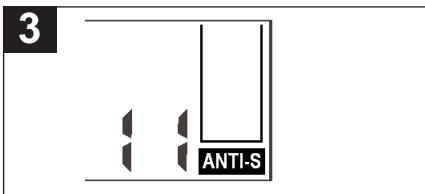

The Anti-Shock System will start automatically, the sound will mute for a moment and the display will show the Anti-Shock indicator with no bars in it.

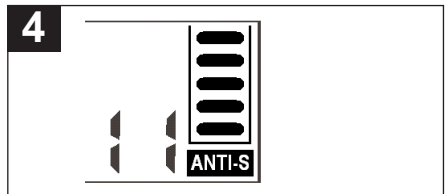

Within a few seconds, the Anti-Shock indicator will fill to indicate music signals are stored in memory.

**CONTINUED ON THE NEXT PAGE**

## CD OPERATION (CONTINUED)

5



If the CD player is subject to vibration during playback, the bars will disappear one by one. During the vibration, the music should continue to play the signals stored in the memory until the CD player can read the music data properly from the disc. At this time, the indicator will probably show fewer bars indicating the music signals stored in memory are low.

6



If all the bars disappear and the CD player is subject to immediate vibration, the unit may skip.

7



If no more vibration occurs, the music signals are once again stored into the memory and the indicator returns to full. When the memory is full, the top bar will blink and the disc rotation speed will drop to save power consumption.

8

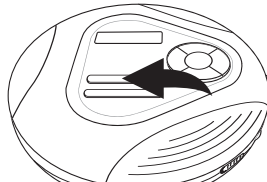

To turn the Anti-Shock System off, press the ESP button.  
To turn the Anti-Shock System on, press the ESP button again.

### NOTES:

- When the CD player is used in a stable location, turn the Anti-Shock System off by pressing the ESP button. When the Anti-Shock System is off, battery consumption is less.
- The Anti-Shock System provides for continuous sound output when the unit is subject to vibration, but it will not correct errors, such as a defective or dirty CD.

## CD OPERATION (CONTINUED)

### TO REPEATEDLY PLAY BACK ONE TRACK

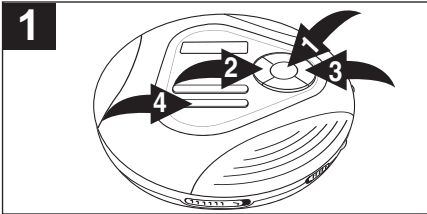

With a CD inserted, press the PLAY/PAUSE (▶||)/POWER ON button ❶ to turn the unit on, then select a track using the SKIP/SEARCH ◀◀ ❷ or ▶▶ ❸ button. Press the MODE button ❹ once; the Repeat 1 indicator □ 1 will appear in the display.

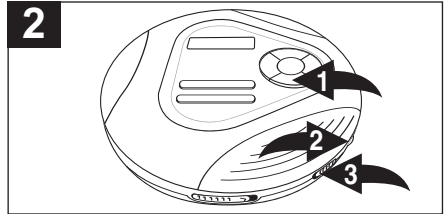

The unit will then play the same track over and over until the STOP (■)/POWER OFF button ❶ is pressed. Adjust the VOLUME control ❷ and DBBS switch ❸ as desired.

### TO REPEATEDLY PLAY BACK ALL TRACKS

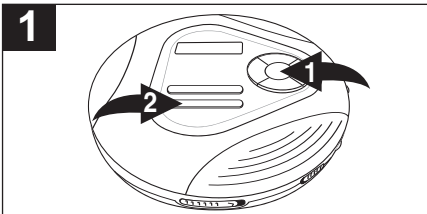

With a CD inserted, press the PLAY/PAUSE (▶||)/POWER ON button ❶ to turn the unit on. Press the MODE button ❷ twice; the Repeat All indicator □ ALL will appear in the display.

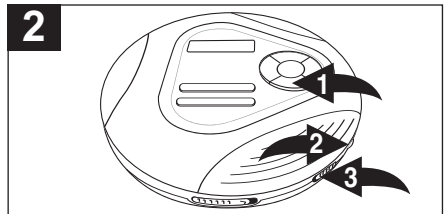

The unit will then play all the tracks on the CD over and over until the STOP (■)/POWER OFF button ❶ is pressed. Adjust the VOLUME control ❷ and DBBS switch ❸ as desired.

**TO CANCEL REPEAT PLAYBACK**, press the MODE button four times if in Repeat 1 mode, or three times if in Repeat All mode. The unit will continue normal playback.

## CD OPERATION (CONTINUED)

### INTRO PLAY

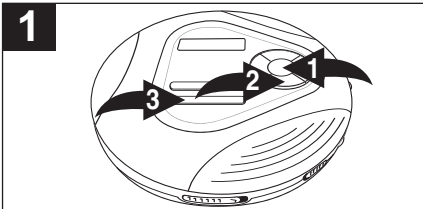

With a CD inserted, press the PLAY/PAUSE (▶||)/POWER ON button ❶ to turn the unit on and press the STOP (■)/POWER OFF button ❷ to stop auto playback. Press the MODE button ❸ three times; the INTRO indicator will appear in the display.

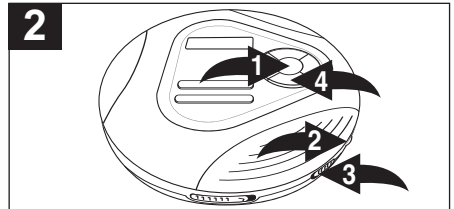

Press the PLAY/PAUSE (▶||)/POWER ON button ❶ to begin playback. The unit will play the first 10 seconds of each track. Adjust the VOLUME control ❷ and DBBS switch ❸ as desired. Press the STOP (■)/POWER OFF button ❹ to stop Intro playback.

**TO CANCEL** Intro Play, press the Mode button twice.

### TO RANDOMLY PLAY BACK A CD

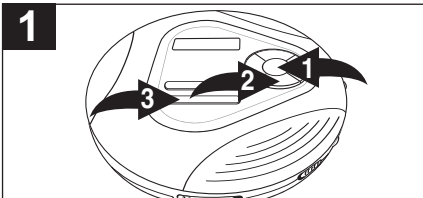

With a CD inserted, press the PLAY/PAUSE (▶||)/POWER ON button ❶ to turn the unit on and press the STOP (■)/POWER OFF button ❷ to stop auto playback. Press the MODE button ❸ four times; the RAND indicator will appear in the display.

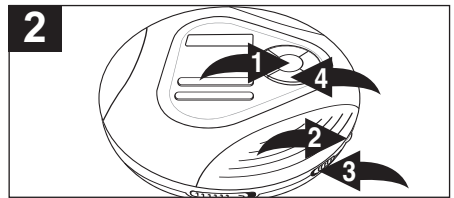

Press the PLAY/PAUSE (▶||)/POWER ON button ❶ to begin playback. The unit will play all the tracks in random order. Adjust the VOLUME control ❷ and DBBS switch ❸ as desired. When all the tracks have been played, the unit will stop. Press the STOP (■)/POWER OFF button ❹ to stop Random playback.

**TO CANCEL** Random Play, press the MODE button once.

## CD OPERATION (CONTINUED)

### TO PROGRAM THE MEMORY (UP TO 24 TRACKS)

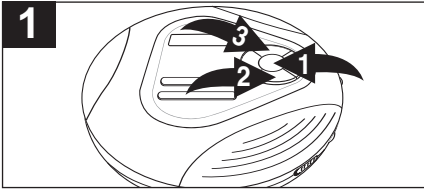

With a CD inserted, press the PLAY/PAUSE (▶||)/POWER ON button ❶ to turn the unit on and press the STOP (■)/POWER OFF button ❷ to stop auto playback. Press the PROG button ❸; the Track (00), program number (P-01) and PROG indicator will appear in the CD display.

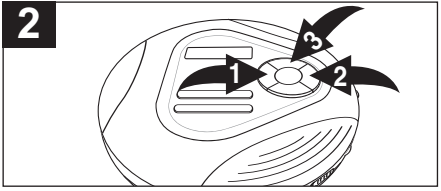

Select the first track to be played back using the SKIP/SEARCH ◀❶ or ▶❷ button, then press the PROG button ❸ again. Repeat this step to program additional tracks up to a maximum of 24 tracks.

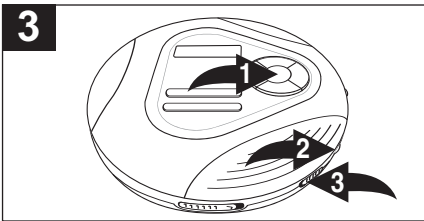

Press the PLAY/PAUSE (▶||)/POWER ON button ❶ to begin Programmed playback and adjust the VOLUME control ❷ and DBBS switch ❸ as desired.

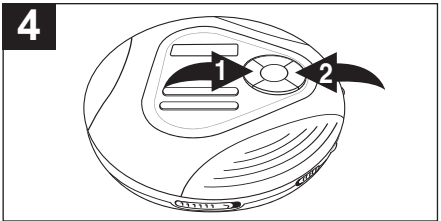

To skip forward or backward through the programs, press the SKIP/SEARCH ◀❶ or ▶❷ button. When the disc is through playing, it will stop.

#### NOTES:

- Press the STOP (■)/POWER OFF button to stop the disc before it is finished.
- As each program is played, the track number is shown in the display.
- To clear the memorized program, press and hold the PROG button while in the Stop mode until the PROG indicator disappears in the display.
- Programming is the ability to preselect the order in which a series of tracks will be played.
- Each track may be stored in the program memory as many times as desired (up to 24 tracks).

## CARE AND MAINTENANCE

### Caring for Compact Discs

- Treat the compact disc carefully. Handle the compact disc only by its edges. Never allow your fingers to come in contact with the shiny, unprinted side of the compact disc.
- Do not attach adhesive tape, stickers, etc. to the compact disc label.
- Clean the compact disc periodically with a soft, lint-free, dry cloth. Never use detergents or abrasive cleaners to clean the compact disc. If necessary, use a CD cleaning kit.
- If a compact disc skips or gets stuck on a section of the disc, it is probably dirty or damaged (scratched).

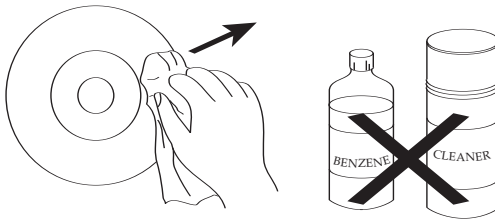
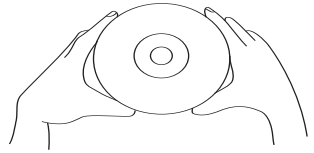

- When cleaning the compact disc, wipe in straight lines from the center of the compact disc to the outer edge of the compact disc. Never wipe in circular motions.
- This unit is designed to play only compact discs bearing the identification logo as shown here. Other compact discs may not conform to the CD standard and may not play properly.
- Compact discs should be stored in their cases after each use to avoid damage.
- Do not expose compact discs to direct sunlight, high humidity, high temperatures or dust, etc. Prolonged exposure or extreme temperatures can warp the compact disc.
- Do not stick or write anything on either side of the compact disc. Sharp writing instruments, or the ink, may damage the surface.



### Cleaning the Unit

- To prevent fire or shock hazard, disconnect your unit from the AC power source when cleaning.
- The finish on your unit may be cleaned with a dust cloth and cared for as other furniture. Use caution when cleaning and wiping the plastic parts.
- Mild soap and a damp cloth may be used on the front panel.

## TROUBLESHOOTING GUIDE

If you experience a problem with this unit, check the chart below before calling for service.

<b>SYMPTOM</b>	<b>CAUSE</b>	<b>SOLUTION</b>
Unit will not turn on.	Batteries inserted incorrectly.	Insert batteries correctly.
	Weak or dead batteries.	Replace batteries.
	AC adapter not connected.	Check AC adapter connection.
Disc will not play.	CD compartment not closed.	Close CD compartment.
	Disc inserted incorrectly.	Reinsert disc correctly.
	Dirty or defective disc.	Try another disc.
	Moisture condensation on disc.	Wipe disc with soft cloth.
Erratic CD playback.	Dirty or defective disc.	Clean or replace disc.
No sound from headphones.	Headphone plug not inserted correctly.	Reinsert headphone plug correctly.
	VOLUME control set to minimum.	Increase volume.
	Weak batteries.	Replace batteries.
	Defective disc.	Try another disc.
ESP not working.	ESP is not activated.	Press the ESP button.

## SPECIFICATIONS

Power requirements.....	2 x LR6 "AA" alkaline battery DC In 4.5V adapter (center positive)
D/A conversion .....	1-bit DAC eight times oversampling
Frequency response .....	20~20,000Hz (+1,-3 dB)
Anti-shock. ....	60 second buffer
Output level. ....	Line output: 0.6 Vms (47K ohms) Headphone: 16mW (32 ohms)

**FOR ADDITIONAL SET-UP OR OPERATING ASSISTANCE, PLEASE VISIT OUR WEBSITE AT**

**[WWW.MEMOREXELECTRONICS.COM](http://WWW.MEMOREXELECTRONICS.COM)**

**OR CONTACT CUSTOMER SERVICE AT (954) 660-7100.**

**PLEASE KEEP ALL PACKAGING MATERIAL FOR AT LEAST 90 DAYS IN CASE YOU NEED TO RETURN THIS PRODUCT TO YOUR PLACE OF PURCHASE OR MEMOREX.**

**FOR PARTS AND ACCESSORIES, CONTACT FOX INTERNATIONAL AT 1-800-321-6993.**



Memcorp, Inc.  
Weston, FL  
Printed in Hong Kong

Visit our website at [www.memorexelectronics.com](http://www.memorexelectronics.com)

# Memorex®

Is it live or is it Memorex?™

## MD6460

### **Guía del Usuario**

---

*REPRODUCTOR DE DISCO COMPACTO  
PERSONAL CON PROTECCIÓN ANTI-  
SALTOS DIGITAL DE 60 SEGUNDOS A  
PRUEBA DE MOVIMIENTOS*

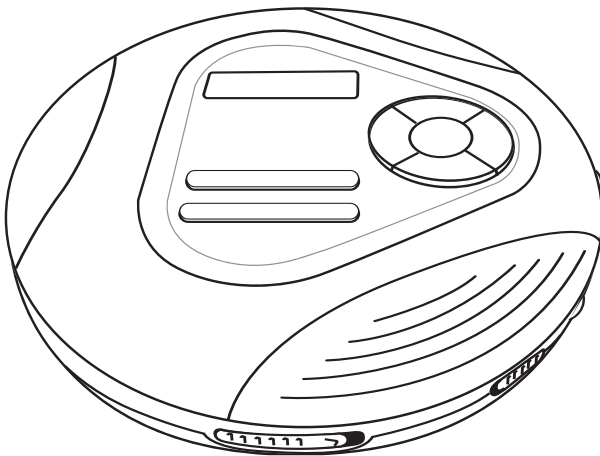

**Antes de operar este producto,  
sírvase leer este instructivo en su totalidad.**

# MEDIDAS DE SEGURIDAD



## CUIDADO

**RIESGO DE DESCARGA ELÉCTRICA. NO ABRIR**



**ADVERTENCIA:** Para reducir el riesgo de descargas eléctricas no saque la cubierta o la tapa posterior. Allí no se encuentran partes que puedan ser reparadas por el usuario. Lleve su unidad a un Centro de Servicio Autorizado.



**ADVERTENCIA:** La figura de la flecha con forma de rayo dentro de un triángulo está hecho para alertar al usuario de la presencia de cables sin aislar de "voltaje peligroso" dentro del gabinete, de tal magnitud que puede causar un riesgo de descarga eléctrica a las personas.



**ADVERTENCIA:** El signo de exclamación dentro de un triángulo está hecho para alertar al usuario de la existencia de instrucciones importantes tanto de servicio como de funcionamiento y mantenimiento que vienen con la unidad.

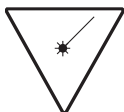

## PELIGRO:

Este producto utiliza un láser de Clase 1 para leer los discos compactos. Este reproductor de discos compactos con láser está equipado con interruptores de seguridad para evitar el contacto cuando la puerta del CD está abierta y el intercierre de seguridad está vencido. Radiación láser invisible y riesgosa cuando está abierto y el intercierre está averiado o vencido. Evite la exposición directa al haz de luz. Le rogamos que no intente vencer o circunvalar los interruptores de seguridad.

## AVISO DE LA FCC:

Este equipo genera o puede usar energía de frecuencia radial. Cualquier cambio o modificación al equipo, puede causar interferencia nociva, a menos que estas modificaciones esten expresamente indicadas en el manual de instrucciones. El usuario puede perder el derecho de operar este equipo si efectuara un cambio o modificación no autorizadas.

## PROTECTORES DE OLEADA:

Se recomienda para utilizar un protector de oleada para la conexión de la CA. Las oleadas del relámpago y de la energía no se cubren bajo garantía para este producto.

# MEDIDAS DE SEGURIDAD

## AVISO DE LA FCC:

Este equipo genera o puede usar energía de frecuencia radial. Cualquier cambio o modificación al equipo, puede causar interferencia nociva, a menos que estas modificaciones estén expresamente indicadas en el manual de instrucciones. El usuario puede perder el derecho de operar este equipo si efectuara un cambio o modificación no autorizadas.

Este sistema está de acuerdo con los límites exigidos por la Clase B para dispositivos electrónicos tal como se especifican en la Parte 15 del Reglamento FCC. Estos límites ofrecen una protección razonable contra la interferencia de radio o televisión, aún cuando esté operando correctamente. Para eliminar cualquier interferencia, usted puede intentar una o más de las siguientes medidas correctivas:

- Re-oriente o cambie de posición la antena receptora.
- Aumente la distancia existente entre el sistema y el radio o televisión.
- Use distintos toma-corrientes para el radio o la televisión.
- Si el problema subsiste, consulte a un técnico especializado en radio/televisión.

## ATTENTION:

POUR ÉVITER LES CHOC ÉLECTRIQUES, INTRODUIRE LA LAME LA PLUS LARGE DE LA FICHE DANS LA BORNE CORRESPONDANTE DE LA PRISES ET POUSSER JUSQU'AU FOND.

- No abra el compartimiento del CD mientras el CD esté girando.
- Siempre mantenga el compartimiento del CD cerrado cuando no se esté usando.
- No meta objetos extraños en el compartimiento del CD.
- Coloque la unidad sobre una superficie estable.
- Evite instalar la unidad en los lugares descritos a continuación:
  - Lugares expuestos a la luz directa del sol o cerca de aparatos que irradian calor como calentadores eléctricos.
  - Arriba de otros equipos estereofónicos que irradian demasiado calor.
  - Lugares con poca ventilación o polvorientos.
  - Lugares sujetos a una vibración constante.
  - Lugares húmedos.

### Estimado Cliente:

Escoger un fino equipo de sonido como la unidad que usted acaba de comprar es sólo el principio de su placer musical. Ahora es momento de considerar cómo puede usted maximizar la diversión y el entusiasmo que su equipo le ofrece. Este fabricante y el Grupo de Electrónica de Consumo de la Asociación de la Industria Electrónica desean que usted le saque el máximo provecho a su equipo en un nivel seguro. Uno que le permite escuchar el sonido fuerte y claro sin la irritante distorsión o estridencia y, más importante aún, sin afectar su sensible oído.

El sonido puede engañar. Con el tiempo el "nivel de confort" de su oído se adapta a volúmenes más alto de sonido. De manera que lo que suena "normal" puede en realidad ser fuerte y dañino para su oído. Cuidese de esto poniendo su equipo en un nivel seguro ANTES que se adapte su oído.

### Para establecer un nivel seguro:

- Inicie el control de volumen en un ajuste bajo.
- Aumente lentamente el sonido hasta que usted pueda oírlo confortable y claramente y sin distorsión.

### Una vez que usted haya establecido un nivel confortable de sonido:

- Ajuste el volumen y déjelo ahí.

El tomarse un minuto para hacerlo ahora le ayudará a prevenir daños o pérdida de su oído en el futuro. Después de todo, deseamos que siga oyendo durante toda su vida.

### Deseamos que siga oyendo durante toda su vida

Si se usa sabiamente, su nuevo equipo de sonido le brindará una vida de diversión y placer. Como los daños a los oídos por ruidos fuertes muchas veces no se puede detectar hasta que sea demasiado tarde, este fabricante y el Grupo de Electrónica de Consumo de la Asociación de la Industria Electrónica recomiendan que evite exponerse por períodos prolongados a ruidos excesivos. Esta lista de niveles de sonido se incluye para su protección.

### Nivel de

### Decibeles

### Ejemplo

30	Biblioteca silenciosa, susurros
40	Sala de estar, refrigerador, recámara alejada del tráfico
50	Tráfico ligero, conversación normal, oficina silenciosa
60	Aire acondicionado a 20 pies, máquina de coser
70	Aspiradora, secadora de pelo, restaurante ruidoso
80	Tráfico citadino promedio, triturador de basura, despertador a dos pies

### EL SIGUIENTE RUIDO PUEDE SER DAÑINO BAJO EXPOSICIÓN CONSTANTE:

90	Metro, motocicleta, tráfico de camiones, podadora de césped
100	Camión de la basura, sierra de cadena, taladro neumático
120	Concierto de banda de Rock frente a bocinas, truenos
140	Disparo de arma, motor de jet
180	Lanzamiento de cohetes



La información es cortesía de la Fundación de Investigación de Sordera.

## UBICACIÓN DE LOS CONTROLES

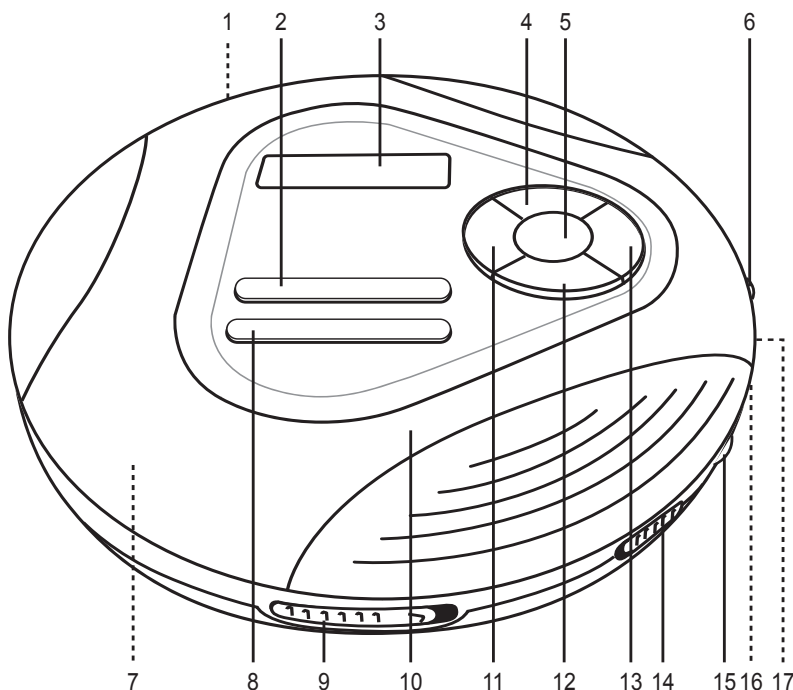

- |  |   |
|--|---|
| 1. Enchufe de entrada de 4.5V DC $\ominus \oplus$ (atrás de la unidad) | 9. Botón para Abrir Puerta de CD                      |
| 2. Botón de ESP  | 10. Compartimiento del CD                             |
| 3. Pantalla  | 11. Botón de Brincar/Buscar $\ll$                     |
| 4. Botón de PROG (Programa)  | 12. Botón de PARO (■)/Apagado                         |
| 5. Botón de TOCAR/PAUSA (▶  )/Encendido                                | 13. Botón de Brincar/Buscar $\gg$                     |
| 6. Interruptor de SOSTENER (encendido/apagado)                         | 14. Interruptor de DBBS (incremento de bajos)         |
| 7. Compartimiento de pilas (abajo del compartimiento del CD)           | 15. Control de VOLUMEN                                |
| 8. Botón de MODO   | 16. Enchufe de Audífonos (en un lado de la unidad)    |
|  | 17. Enchufe de LÍNEA DE SALIDA (en un lado de unidad) |

## FUENTES DE ENERGÍA

Este reproductor de CD requiere dos (2) pilas de celda "AA" (no incluidas) o un adaptador de corriente alterna (no incluido).

### INSTALACIÓN DE PILAS

El indicador de la pila (☐) parpadeará en la pantalla del CD cuando las pilas estén bajas.

1. Abra el compartimiento del CD, luego abra la puerta del compartimiento de la pila haciendo presión en la lengüeta y levantándola. **Para evitar la posibilidad de perder la tapa, ésta no puede quitarse.**
2. Introduzca dos (2) pilas de celda "AA" (no incluidas) de acuerdo al diagrama de polaridad dentro del compartimiento de la pila. Se recomienda el uso de pilas alcalinas para una mayor duración.

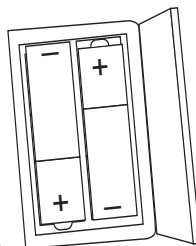

### CUIDADO DE LAS PILAS

Cuando use pilas tome las siguientes precauciones:

1. Use únicamente el tamaño de pila que indica el fabricante.
2. Asegúrese de seguir la polaridad indicada en el compartimiento cuando instale su pila. De no hacerlo, usted puede dañar su unidad.
3. No mezcle tipos de pila diferentes, por ejemplo alcalinas, con Carbono de Cinc, así como tampoco debe mezclar pilas usadas con nuevas.
4. Si no va a usar su unidad por un largo período de tiempo, saque la pila para evitar que vaya a oxidarse y dañar las terminales.
5. Nunca intente recargar pilas que no han sido hechas para este fin, ya que pueden recalentarse y explotar. (Siga las instrucciones del fabricante de las pilas).

### OPERACIÓN CON CORRIENTE ELÉCTRICA

Para operar la unidad usando corriente eléctrica, conecte un adaptador de corriente alterna (no incluido) a un contacto eléctrico de 120V, 60Hz. Enchufe el extremo angosto en el enchufe de 4.5V en atrás en la unidad y conecte el otro extremo en un contacto eléctrico. Las pilas se desconectan automáticamente cuando se utiliza un adaptador de corriente alterna.

**PRECAUCIÓN:** Cuando no use energía eléctrica, desconecte el adaptador del contacto eléctrico jalando del enchufe (pero no del cable). No toque el adaptador con las manos mojadas. Introduzca la clavija por completo sin que quede expuesta parte de la clavija.

DC 4.5V

# OPERACIÓN

## INCREMENTO DE BAJOS

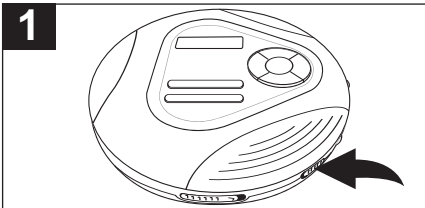

Para enfatizar los bajos, deslice el botón de DBBS a la posición de ON. Para los bajos normales, deslice el interruptor de DBBS a la posición de OFF.

## ENCENDIDO/APAGADO

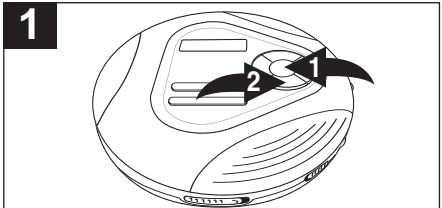

**Para encender la unidad**, oprima el botón de TOCAR/PAUSA (▶||)/ENCENDIDO ❶.

**Para apagar la unidad**, oprima el botón de PARO (■)/APAGADO ❷.

## SOSTENER

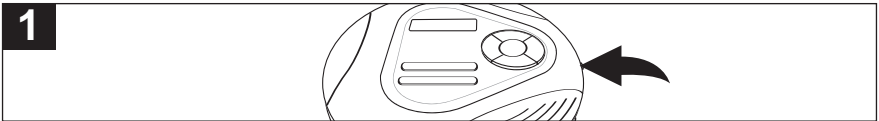

Deslice a la posición de ON para desactivar los botones; "Hold" aparecerá brevemente en la pantalla. Cuando oprima los botones en la tapa del compartimiento de CD, "Hold" (sostener) aparecerá brevemente en la pantalla. Deslice a la posición de OFF para activar los botones. Para la función de SOSTENER, solamente los botones en la tapa del compartimiento del CD se desactivarán, pero no así los demás controles e interruptores.

## AUTO APAGADO

Cuando se detiene la unidad (modo de Espera) aproximadamente por 1 minuto, la unidad se apagará automáticamente.

### El Sonido de la Radio a Través de un Estéreo Modular

Al usar un cable de conexión a un estéreo modular (no incluido), se escuchará un sonido de radio de primera a través del estéreo modular. Antes de hacer cualquier conexión, apague todo el equipo.

Conecte un cable de conexión (no incluido) entre el enchufe de LÍNEA DE SALIDA por el lado del reproductor de CD y el enchufe de entrada al CD o AUX del amplificador. (No lo conecte en el enchufe de los AUDÍFONOS del amplificador.)

**NOTA:** Si la radio interfiere con la recepción del televisor, aleje la unidad del televisor o apague la unidad.



# OPERACIÓN DEL CD

## REPRODUCIR UN CD (Estándar, CD-R y CD-RW)

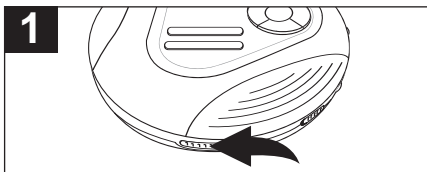

Abra la tapa del compartimiento del CD deslizando el interruptor de abrir CD a la derecha. Oprima suavemente un disco, con la etiqueta hacia arriba, sobre el eje hasta que se asegure en su lugar. Cierre la tapa del compartimiento del CD. Inserte los audífonos en el enchufe para AUDÍFONOS.

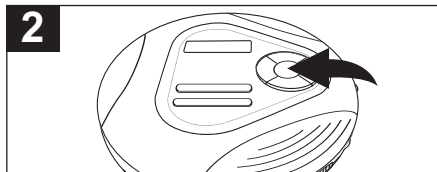

Oprima el botón de TOCAR/PAUSA (▶||)/ENCENDIDO para iniciar la reproducción. **Para poner la reproducción en pausa**, oprima de nuevo el botón de TOCAR/PAUSA (▶||)/ENCENDIDO, el tiempo transcurrido parpadeará. Oprima una vez más para reanudar la reproducción.

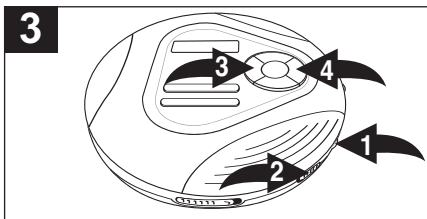

Ajuste el control de VOLUMEN ❶ y el interruptor DBBS ❷ según desee. Para brincar hacia la siguiente pista o a la anterior en el disco, oprima el botón BRINCAR/BUSCAR ◀❸ o ▶❹. Para brincar hacia adelante o atrás en una misma pista en el disco, oprima y mantenga oprimido el botón de BRINCAR/BUSCAR ◀❸ o ▶❹..

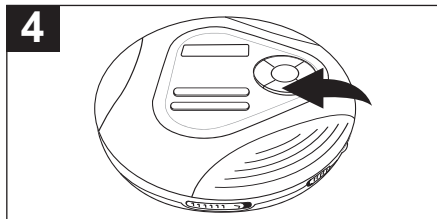

Cuando el disco termine de tocar, se detendrá. Oprima el botón de PARO (■)/APAGADO para detener el disco antes de que termine; aparecerá el número total de pistas. Oprima de nuevo el botón de PARO (■)/APAGADO mientras está en modo de paro o espere 60 segundos y la unidad se apagará automáticamente.

### NOTAS:

- Esta unidad puede tocar discos de tamaño estándar o sencillos de 3"; no se requiere adaptador.
- Si el disco se inserta incorrectamente, o está sucio, dañado o no hay ninguno presente, la pantalla mostrará "no disco".
- A medida que se toca cada pista, se muestra en la pantalla el número de pista y el tiempo transcurrido.
- Para quitar el disco, abra el compartimiento del CD con la unidad en modo de Paro o apagada, luego sostenga la orilla del CD y oprima suavemente el pivote del centro y levante el CD.
- El tiempo máximo de un CD es 74 minutos para esta unidad.
- "- - -" aparecerá en la pantalla cuando la puerta del CD esté abierta.

## OPERACIÓN DEL CD (CONTINÚA)

### SISTEMA ELECTRÓNICO ANTI-SALTOS A PRUEBA DE MOVIMIENTOS POR 60 SEGUNDOS

Este reproductor de CD tiene integrado un sistema de Anti-Saltos que elimina los saltos en el CD, lo cual es útil cuando se usa el reproductor en el automóvil o mientras trota o corre. Siga los pasos a continuación para activar y entender el sistema de Anti-Saltos:

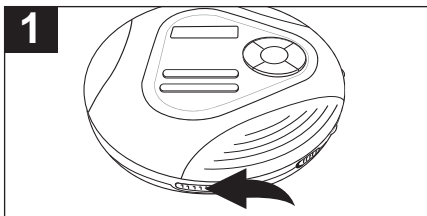

Abra la tapa del compartimento del CD deslizando el interruptor de abrir CD a la derecha. Oprima suavemente un disco, con la etiqueta hacia arriba, sobre el eje hasta que se asegure en su lugar. Cierre la tapa del compartimento del CD. Inserte los audífonos en el enchufe para AUDÍFONOS.

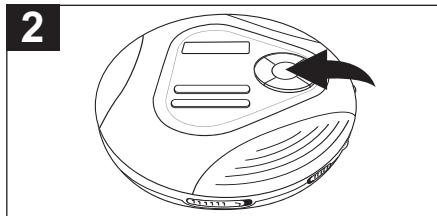

Con un CD adentro, oprima el botón de TOCAR/PAUSA (▶||)/ENCENDIDO para encender la unidad.

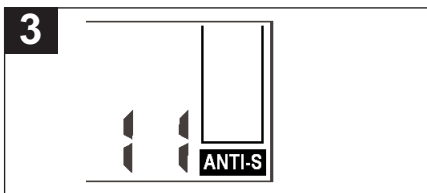

El Sistema de Anti-Saltos iniciará automáticamente, el sonido se pondrá en silencio por un momento y la pantalla mostrará el indicador de Anti-Saltos sin ninguna barra en él.

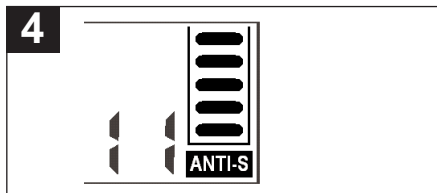

En unos cuantos segundos, el indicador de Anti-Saltos se llenará para indicar que se están guardando señales de música en la memoria.

**CONTINÚA EN LA PRÓXIMA PÁGINA**

## OPERACIÓN DEL CD (CONTINÚA)

5

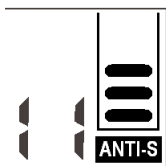

Si el reproductor de CD se somete a vibraciones durante la reproducción, las barras desaparecerán una por una. Durante la vibración, la música debe continuar tocando las señales en la memoria hasta que el reproductor de CD pueda leer adecuadamente del disco con la información de la música. En este momento, el indicador probablemente mostrará menos barras indicando que están bajas las señales de música almacenadas en la memoria.

6

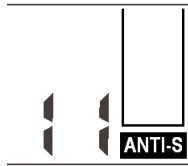

Si todas las barras desaparecen y el reproductor de CD se somete inmediatamente a una a vibración, la unidad puede presentar un salto.

7

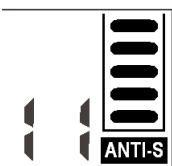

Si no hay más vibraciones, las señales de la música se almacenan una vez más en la memoria y el indicador se llena de nuevo. Cuando la memoria esté llena, la barra superior parpadeará y disminuirá la velocidad de rotación del disco para ahorrar energía.

8

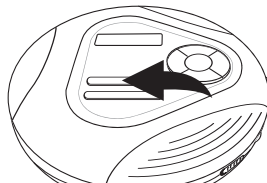

Para apagar el sistema de Anti-Saltos, oprima el botón de ESP. Para encender el sistema de Anti-Saltos, oprima de nuevo el botón de ESP.

### NOTAS:

- Cuando el reproductor de CD se usa en un lugar estable, apague el sistema de Anti-Saltos oprimiendo el botón de ESP. Cuando el sistema de Anti-Saltos está apagado, el consumo de la pila es menor.
- El Sistema Anti-Saltos brinda una salida continua de sonido cuando se somete la unidad a vibraciones, pero no corregirá errores, como los de un CD defectuoso o sucio.

## OPERACIÓN DEL CD (CONTINÚA)

### TOCAR REPETIDAMENTE UNA MISMA PISTA

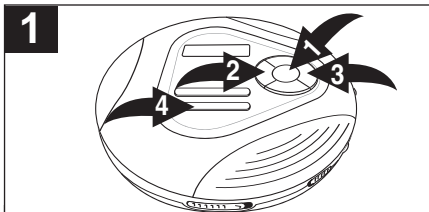

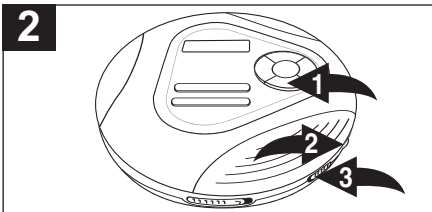

Con un CD insertado, oprima el botón de TOCAR/PAUSA (▶||)/ENCENDIDO ❶ para encender la unidad y luego seleccione una pista utilizando el botón de BRINCAR/BUSCAR ◀❷ o ▶❸. Oprima una vez el botón de MODO ❹; en la pantalla aparecerá el indicador de Repetir 1 .

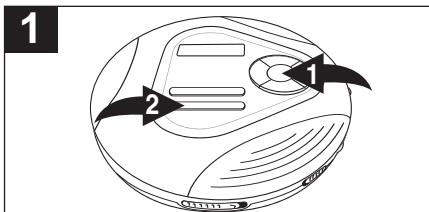

La unidad tocará entonces la misma pista una y otra vez hasta que se oprima el botón de PARO (■)/ENERGÍA APAGADA ❶. Ajuste el control de VOLUMEN ❷ y el interruptor DBBS ❸ según desee.

### TOCAR REPETIDAMENTE TODAS LAS PISTAS



Con un CD insertado, oprima el botón de TOCAR/PAUSA (▶||)/ENCENDIDO ❶ para encender la unidad. Oprima dos veces el botón de MODO ❷; en la pantalla aparecerá el indicador de Repetir Todas .

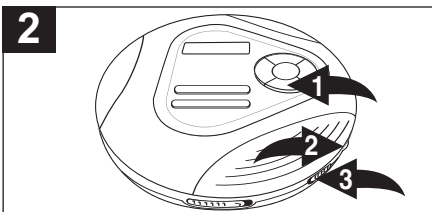

La unidad tocará entonces todas las pistas en el CD una y otra vez hasta que oprima el botón de PARO (■)/ENERGÍA APAGADA ❶. Ajuste el control de VOLUMEN ❷ y el interruptor DBBS ❸ según desee.

**PARA CANCELAR LA REPRODUCCIÓN REPETIDA**, oprima el botón de MODO cuatro veces si está en modo de Repetir 1, o tres veces si está en modo de Repetir Todas. La unidad continuará con la reproducción normal.

## OPERACIÓN DEL CD (CONTINÚA)

### TOCAR LA INTRODUCCIÓN

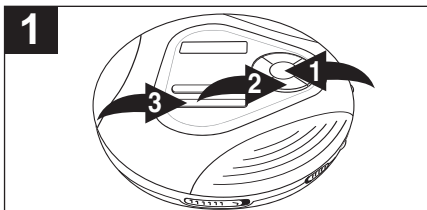

Con un CD insertado, oprima el botón de TOCAR/PAUSA (▶||)/ENCENDIDO ❶ para encender la unidad y luego oprima el botón de PARO (■)/APAGADO ❷ para detener la reproducción automática. Oprima tres veces el botón de MODO ❸; en la pantalla aparecerá el indicador INTRO.

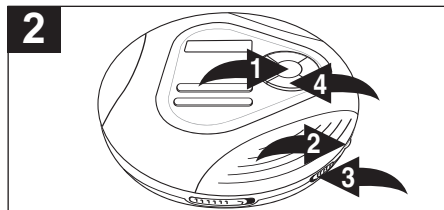

Oprima el botón de TOCAR/PAUSA (▶||)/ENCENDIDO ❶ para empezar la reproducción. La unidad reproducirá los primeros 10 segundos de cada pista. Ajuste el control de VOLUMEN ❷ y el interruptor DBBS ❸ según desee. Oprima el botón de PARO (■)/APAGADO ❹ para detener la reproducción de la introducción.

**PARA CANCELAR** la reproducción de la introducción, oprima dos veces el botón de Modo.

### REPRODUCIR UN CD EN MODO ALEATORIO

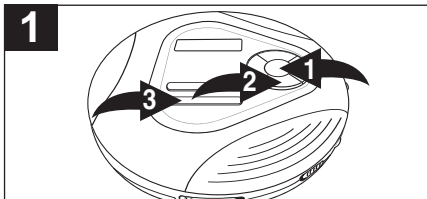

Con un CD insertado, oprima el botón de TOCAR/PAUSA (▶||)/ENCENDIDO ❶ para encender la unidad y luego oprima el botón de PARO (■)/APAGADO ❷ para detener la reproducción automática. Oprima cuatro veces el botón de MODO ❸; en la pantalla aparecerá el indicador RAND.

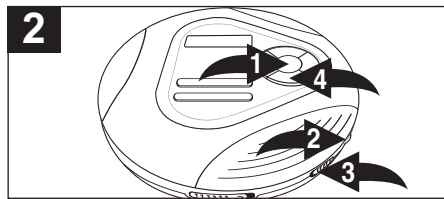

Oprima el botón de TOCAR/PAUSA (▶||)/ENCENDIDO ❶ para empezar la reproducción. La unidad reproducirá todas las pistas en orden aleatorio. Ajuste el control de VOLUMEN ❷ y el interruptor DBBS ❸ según desee. Cuando se hayan reproducido todas las pistas, la unidad se detendrá. Oprima el botón de PARO (■)/APAGADO ❹ para detener la reproducción aleatoria.

**PARA CANCELAR** la reproducción Aleatoria, oprima una vez el botón de Modo.

## OPERACIÓN DEL CD (CONTINÚA)

### PROGRAMAR LA MEMORIA (HASTA 24 PISTAS)

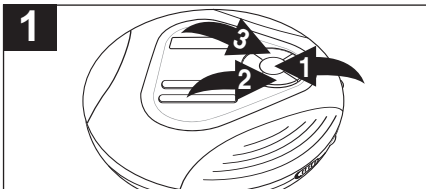

Con un CD adentro, oprima el botón de TOCAR/PAUSA (▶||)/ENCENDIDO 1 para encender la unidad y luego oprima el botón de PARO (■)/APAGADO 2 para detener la reproducción automática. Oprima el botón de PROG 3; la Pista (00), número de programa (P-01) e indicador de PROG aparecerán en la pantalla del CD.

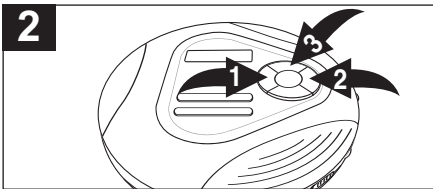

Escoja la primera pista a tocar usando el botón de BRINCAR/BUSCAR ◀ 1 o ▶ 2, luego oprima de nuevo el botón de PROG 3. Repita este paso para programar todas las pistas deseadas hasta un máximo 24 pistas.

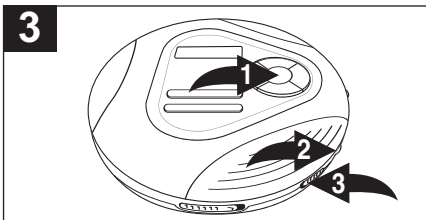

Oprima el botón de TOCAR/PAUSA (▶||)/ENCENDIDO 1 para iniciar la reproducción programada y ajuste los controles de VOLUMEN 2 y el interruptor de DBBS 3 según desee.

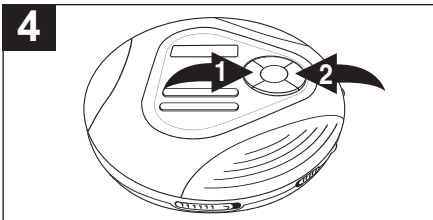

Para saltar hacia adelante o atrás por los programas, oprima el botón de BRINCAR/BUSCAR ◀ 1 o ▶ 2. Cuando el disco termine de tocar, se detendrá.

#### NOTAS:

- Oprima el botón de PARO (■)/APAGADO para detener el disco antes de que termine.
- A medida que se toque cada programa, se mostrará el número de pista en la pantalla.
- Para borrar el programa memorizado, oprima y mantenga oprimido el botón de PROG mientras está en modo de Paro hasta que el indicador de PROG desaparezca de la pantalla.
- Programar es la habilidad de escoger de antemano el orden en el cual se reproducirá una serie de pistas.
- Cada pista puede guardarse en la memoria del programa tantas veces como se desee (hasta 24 pistas).

## CUIDADO Y MANTENIMIENTO

### Cuidado a los discos compactos

- Trate el disco con cuidado. Maneje el disco sólo por sus orillas. Nunca permita que sus dedos toquen el lado brillante y sin impresión del disco.
- No pegue cinta adhesiva, calcomanías, etc. sobre la etiqueta del disco compacto.
- Limpie el disco compacto periódicamente con una tela suave, seca y sin pelusas. Nunca use detergentes ni limpiadores abrasivos para limpiar el disco. Si es necesario, use un juego de limpieza para CD.
- Si el disco salta o se atora en una sección del disco, probablemente esté sucio o dañado (rayado).
- Cuando limpie el disco, frote en línea recta del centro hacia la orilla exterior del disco compacto. Nunca frote con movimientos circulares.

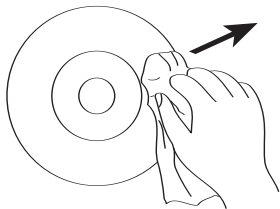
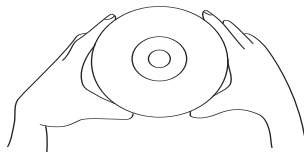

- Esta unidad fue diseñada sólo para tocar discos compactos que lleven el logotipo que se muestra aquí. Es posible que otros discos no cumplan con la norma de CD y no se escuchen bien.
- Los discos compactos deben guardarse en sus cajas después de usarlos para evitar daños.
- No exponga los discos compactos a los rayos directos del sol, mucha humedad, altas temperaturas o polvo, etc. La exposición prolongada o las temperaturas extremas puede doblar el disco compacto.
- No pegue ni escriba nada sobre ninguno de los lados del disco compacto. Los instrumentos filosos o bien la tinta pueden dañar la superficie.



### Limpieza de la unidad

- Para prevenir los riesgos de incendio o choque eléctrico, desconecte su unidad de la fuente de AC cuando la esté limpiando.
- El acabado de su unidad puede limpiarse con un trapo seco como cuidaría cualquier otro mueble. Tenga cuidado al limpiar y restregar las partes de plástico.
- Puede usar un jabón neutro y un trapo húmedo para limpiar el panel frontal.

# GUÍA DE DIAGNÓSTICO

Si usted experimenta problemas con esta unidad, verifique la tabla abajo antes de llamar a servicio.

SÍNTOMA	CAUSA	SOLUCIÓN
La unidad no enciende.	Pilas débiles o muertas.	Cambie las pilas.
	Pilas no insertadas correctamente.	Inserte correctamente.
	Adaptador AC no conectado.	Verifique la conexión del adaptador AC.
Disco no toca.	Compartimiento de CD no cerrado.	Cierre el compartimiento de CD.
	Disco insertado incorrectamente.	Reinserte disco correctamente.
	Disco sucio o defectuoso.	Pruebe otro disco.
	Condensación de humedad en el disco.	Frote el disco con un trapo suave.
No hay sonido en audífonos.	Clavija de audífonos no insertada correctamente.	Reinserte la clavija correctamente.
	Control de volumen en mínimo.	Aumente el volumen.
	Pilas débiles.	Cambie las pilas.
	Disco defectuoso.	Pruebe otro disco.
ESP no funciona	ESP no está activado.	Oprima el botón de ESP.



## ESPECIFICACIONES

Requisitos de energía.....2 x pilas alcalinas LR6 tamaño "AA"  
.....Adaptador de DC de 4.5V (centro positivo)  
Conversión D/A ..... Sobremuestreo de 8 veces DAC de 1 bit  
Respuesta de Frecuencia .....20~20,000 Hz (+1,-3 dB)  
Anti-salto. ....Memoria intermedia de 60 segundos  
Nivel de salida. ....Salida de línea: 0.6 Vms (47K ohmios)  
Audífonos: 16mW (32 ohmios)

**PARA OBTENER AYUDA ADICIONAL CON RESPECTO A LA CONFIGURACIÓN U OPERACIÓN, SÍRVASE VISITAR NUESTRO SITIO WEB EN**

**[WWW.MEMOREXELECTRONICS.COM](http://WWW.MEMOREXELECTRONICS.COM)**

**O COMUNÍQUESE CON SERVICIO AL CLIENTE AL (954) 660-7100.**

**SÍRVASE GUARDAR LOS MATERIALES DEL EMPAQUE AL MENOS DURANTE 90 DÍAS POR SI ACASO NECESITARA REGRESAR EL PRODUCTO A SU DISTRIBUIDOR O A MEMOREX.**

**PARA OBTENER PARTES Y ACCESORIOS, COMUNÍQUESE CON FOX INTERNATIONAL AL 1-800-321-6993.**

Memcorp, Inc.  
Weston, FL  
Impreso en Hong Kong

Visite nuestro sitio web en [www.memorexelectronics.com](http://www.memorexelectronics.com)

## Free Manuals Download Website

<http://myh66.com>

<http://usermanuals.us>

<http://www.somanuals.com>

<http://www.4manuals.cc>

<http://www.manual-lib.com>

<http://www.404manual.com>

<http://www.luxmanual.com>

<http://aubethermostatmanual.com>

Golf course search by state

<http://golfingnear.com>

Email search by domain

<http://emailbydomain.com>

Auto manuals search

<http://auto.somanuals.com>

TV manuals search

<http://tv.somanuals.com>