



## Operating instructions Robot vacuum cleaner Mode d'emploi du robot aspirateur

**HS17**

en, fr - US, AUS, NZ, CA

M.-Nr. 09 860 910



<b>IMPORTANT SAFETY INSTRUCTIONS</b> . . . . .	5
<b>Guide to the appliance</b> . . . . .	9
<b>Functions and features of the robot vacuum cleaner</b> . . . . .	11
<b>Accessories supplied</b> . . . . .	11
<b>Preparing for use</b> . . . . .	11
Insert the side brushes . . . . .	11
Remove the protective foil . . . . .	11
Place the batteries in the remote control . . . . .	11
Switch on the robot vacuum cleaner . . . . .	11
Connect the base station . . . . .	12
Charge the rechargeable battery . . . . .	12
Set the clock . . . . .	13
Define the area to be vacuumed . . . . .	13
<b>Use</b> . . . . .	13
Switching on and off . . . . .	13
Starting vacuuming . . . . .	13
Finishing vacuuming . . . . .	14
Manually controlled vacuuming . . . . .	14
Interrupting vacuuming . . . . .	14
Manual navigation (without vacuuming) . . . . .	14
Directing the robot vacuum cleaner to the base station . . . . .	14
Finishing vacuuming manually . . . . .	15
Vacuuming modes . . . . .	15
Selecting the vacuuming mode . . . . .	15
Setting the timer . . . . .	16
Deactivating the timer . . . . .	17
Deactivating the acoustic signals . . . . .	17
Reducing the maximum crossing over height . . . . .	17

# en - Contents

---

<b>Maintenance</b> . . . . .	18
Purchasing accessories . . . . .	18
Ordering the correct accessories . . . . .	18
When to empty and clean the dust box . . . . .	18
How to empty the dust box . . . . .	18
How to clean the dust box . . . . .	18
When to replace the exhaust filter . . . . .	19
How to replace the exhaust filter . . . . .	19
Cleaning the roller brush . . . . .	19
Cleaning the side brushes . . . . .	20
Cleaning the seal on the dust box . . . . .	20
Replacing the seal on the dust box . . . . .	21
Cleaning the front wheel . . . . .	21
Cleaning the sensors . . . . .	21
Changing the batteries in the remote control . . . . .	22
Replacing the rechargeable battery . . . . .	22
<b>Storage</b> . . . . .	22
<b>Maintenance</b> . . . . .	23
<b>Problem solving guide</b> . . . . .	23
<b>Fault messages</b> . . . . .	24
<b>After sales service</b> . . . . .	25
<b>Warranty</b> . . . . .	25
<b>Electrical connection AU, NZ</b> . . . . .	25
<b>Caring for the environment</b> . . . . .	25
<b>Copyright and licences</b> . . . . .	26
<b>LIMITED WARRANTY - VACUUM CLEANERS      USA</b> . . . . .	27
<b>LIMITED WARRANTY - Australia / New Zealand</b> . . . . .	29

This robot vacuum cleaner complies with statutory safety requirements. Improper use can, however, lead to personal injury and damage to property.

To avoid the risk of accidents and damage to the robot vacuum cleaner, please read these instructions carefully before using it for the first time. They contain important information on its safety, operation and maintenance.

Keep these instructions in a safe place and ensure that new users are familiar with the content. Pass them on to any future owner.

## **Correct application**

- ▶ This robot vacuum cleaner is intended for cleaning flooring in domestic households and similar working and residential environments.
- ▶ The robot vacuum cleaner is not intended for outdoor use.
- ▶ The robot vacuum cleaner must only be used for domestic household purposes to vacuum dry floor surfaces. Any other usage, modification or alteration is not supported by the manufacturer and could be dangerous.
- ▶ The robot vacuum cleaner can only be used by people with reduced physical, sensory or mental capabilities, or lack of experience or knowledge, if they are supervised whilst using it or have been shown how to use it in a safe way and understand and recognise the consequences of incorrect operation.

## **Safety with children**

- ▶ The robot vacuum cleaner is not a toy.
- ▶ Children must not be allowed to clean or maintain the robot vacuum cleaner unsupervised.

## en - IMPORTANT SAFETY INSTRUCTIONS

---

- ▶ Please supervise children in the vicinity of the robot vacuum cleaner and do not let them play with it.
- ▶ Keep the rechargeable battery and the batteries for the remote control out of the reach of children.

### Technical safety

- ▶ Before using the robot vacuum cleaner and the accessories supplied, check for any visible signs of damage. Do not use a damaged appliance or damaged accessories.
- ▶ Ensure that the connection data on the data plate of the robot vacuum cleaner and the base station (voltage and frequency) match the mains electricity supply exactly.
- ▶ The wall socket must be protected against short circuit by a delay fuse 16 A or 10 A (AUS).
- ▶ Repairs during the warranty period should only be performed by an authorized service agent in accordance with national and local safety regulations. Unauthorized repairs could cause injury or machine damage and may void the warranty.
- ▶ Repairs should only be carried out by a Miele authorised service technician. Repairs and other work by unqualified persons can cause considerable danger to users.
- ▶ Make sure that the mains electrical cable is not damaged, bent or twisted. Do not place any heavy items on top of it.
- ▶ Do not let the robot vacuum cleaner travel over the power cord or other cords in the operational area.
- ▶ Switch the robot vacuum cleaner off with the **OFF** switch on the side before cleaning / maintaining it. Also switch it off in this way if it is operating unusually.
- ▶ Only use the parts supplied (mains cable, power supply unit and base station) to charge the rechargeable battery.

## en - IMPORTANT SAFETY INSTRUCTIONS

---

- ▶ If the supply cord is damaged, it must be replaced by the manufacturer, its service agent or similarly qualified persons in order to avoid a hazard.
- ▶ Batteries can leak corrosive fluids. Avoid contact with the eyes and skin. In the event of contact, rinse thoroughly with water and seek medical advice.
- ▶ Do not stick any labels on the base station infrared transmitter. Do not place any items in front of it.
- ▶ Do not cover the robot vacuum cleaner's sensors or the camera in the display.
- ▶ Do not immerse the robot vacuum cleaner or the parts supplied in water. Clean all parts with a dry or slightly damp cloth only.

### **Correct use**

- ▶ Do not use the robot vacuum cleaner without the exhaust filter fitted.
- ▶ Remove all breakable or lightweight items from the floor and make sure that the robot vacuum cleaner cannot become entangled in cords, curtains, fringes or similar.
- ▶ Animals must be kept away from the robot vacuum cleaner. Do not allow animals to stand or sit on the robot vacuum cleaner.
- ▶ Do not use the robot vacuum cleaner to vacuum up anything which has been burning or is still glowing e.g. cigarettes, ashes or coal, whether glowing or apparently extinguished. Do not use it in the vicinity of a fireplace.
- ▶ Do not use the robot vacuum cleaner to vacuum up any water, liquid or damp dirt. Wait until any freshly cleaned or shampooed carpets or floor coverings are completely dry before attempting to vacuum.

## en - IMPORTANT SAFETY INSTRUCTIONS

---

- ▶ Do not use the robot vacuum cleaner to vacuum toner dust. Toner, such as that used in printers and photocopiers, can conduct electricity.
- ▶ Do not use the robot vacuum cleaner to vacuum up any inflammable or combustible liquids or gases and do not use it in areas where such substances are stored.
- ▶ Do not allow loosely fitting clothes or hair near the roller brush or other moving parts of the robot vacuum cleaner.
- ▶ Important information on handling the rechargeable battery and remote control batteries:
  - Do not short circuit the rechargeable battery and the remote control batteries, throw them into a fire, or recharge the remote control batteries.
  - Disposing of batteries: Remove the rechargeable battery from the robot vacuum cleaner and the batteries from the remote control. Recycle the rechargeable battery and the batteries from the remote control. Battery packs may be considered hazardous waste by your local municipality. Please dispose of them responsibly and in accordance with your local recycling program. Do not dispose of them with the normal household waste.
  - The battery pack must be removed before disposal.

### **Accessories**

- ▶ Only use genuine accessories with the "Original Miele" logo on them. Otherwise the manufacturer cannot guarantee the safety of the product.

## **SAVE THESE INSTRUCTIONS**



The three illustrations for the "Guide to the appliance" section are on the pull-out pages in the back of these operating instructions.

## 1. Robot vacuum cleaner and base station

### Top of the robot vacuum cleaner

- ① Camera
- ② Display
- ③ Sensors (collision protection)
- ④ Impact protection
- ⑤ **ON/OFF** switch
- ⑥ Power supply unit socket
- ⑦ Dust box
- ⑧ Dust box release button

### Bottom of the robot vacuum cleaner

- ⑨ Side brushes
- ⑩ Battery compartment
- ⑪ Front wheel
- ⑫ Sensors (toppling protection)
- ⑬ Charging contacts
- ⑭ Drive wheels
- ⑮ Data plate
- ⑯ Roller brush holder
- ⑰ Roller brush
- ⑱ Dust box seal

### Base station

- ① Power supply unit storage compartment
- ② Power supply unit socket (not visible)
- ③ Infrared transmitter

# en - Guide to the appliance

---

- ④ Charging contacts
- ⑤ Cleaning brush storage compartment
- ⑥ Contact indicator

## 2. Remote control

- ① Start / Pause button (▶ II)
- ② **Timer** button
- ③ **Spot** vacuuming mode button
- ④ **Corner** vacuuming mode button
- ⑤ **Base** button
- ⑥ **OK** confirmation button with direction buttons around it
- ⑦ **Turbo** vacuuming mode button
- ⑧ **Auto** standard vacuuming mode button
- ⑨ **Clock** button
- ⑩ **Power** button
- ⑪ Battery compartment cover

## 3. Display

- ① Camera
- ② Rechargeable battery status indicator
- ③ Clock display
- ④ Spot vacuuming mode indicator
- ⑤ Corner vacuuming mode indicator
- ⑥ Vacuuming mode selection sensor
- ⑦ Start / Pause sensor
- ⑧ Turbo vacuuming mode indicator
- ⑨ Auto standard vacuuming mode
- ⑩ Timer indicator

## Functions and features of the robot vacuum cleaner

The robot vacuum cleaner is suitable for the daily cleaning of short pile carpets, fitted carpets and hard flooring.

Please observe the flooring manufacturer's cleaning and care instructions.

The robot vacuum cleaner is fitted with a camera and various sensors. At the start of cleaning and during operation, the room plan as well as the items present in the room are stored in memory for the next time the room is vacuumed. The robot vacuum cleaner uses this data to create an efficient vacuuming plan of the surfaces to be vacuumed, which it can then vacuum autonomously.

## Accessories supplied

- Two side brushes
- Two replacement exhaust filters
- Remote control / two batteries
- Base station, including a cleaning brush
- Power supply unit with connector
- Power cord with plug
- Magnetic strip

## Preparing for use

Diagrams ① - ⑬ for the "Preparing for use" section are at the end of these operating instructions.

### Insert the side brushes (dia. 1)

- Place the robot vacuum cleaner upside down on a level, clean surface.

Do not lift the robot vacuum cleaner by the area around the dust box as it can come loose.

- Press the two side brushes supplied firmly but carefully onto the pins provided. Ensure that they match up correctly with the **L** and **R** markings.

### Remove the protective foil (dia. 2)

- Remove the protective foil from the base station and from the top of the robot vacuum cleaner.

### Place the batteries in the remote control (dia. 3)

- Remove the battery compartment cover.
- Insert the two batteries supplied, making sure the polarity is correct.

### Switch on the robot vacuum cleaner (dia. 4)

- Press the **ON** switch on the side of the robot vacuum cleaner.

The rechargeable battery status and the Auto standard vacuuming mode indicators will light up in the display.

After approx. 60 seconds the robot vacuum cleaner will switch to standby. The battery status indicator will continue to light up.  
The robot vacuum cleaner is reactivated by pressing any button on the remote control or one of the two sensors in the display.

**Connect the base station (dia. 5 - 9)**

- Open the storage compartment at the back of the base station.
- Insert the power unit connector supplied into the socket.
- Connect the mains connection cable supplied to the power supply unit and the mains plug to an electrical socket. The contact indicator on the base station will light up red.
- Stow the power supply unit in the storage compartment in the base station.
- Place the base station on a level surface against a wall. Ensure that there is an obstacle free distance of at least 5' (1.5 m) in front and 1' 8" (0.5 m) to the right and left of the base station.

**Charge the rechargeable battery (dia. 10)**

The rechargeable battery is supplied not fully charged. It needs to be charged fully before first use.

The battery can also be charged when the robot vacuum cleaner is switched off (**OFF** switch). In this case, the vacuum cleaner indicators will not react.

- Connect the robot vacuum cleaner to the charging contacts on the base station.

Do not lift the robot vacuum cleaner by the area around the dust box as it can come loose.

The base station contact indicator will go out as soon as the robot vacuum cleaner has been positioned correctly. The battery will charge and the battery status indicator will flash in the display.

The charging process takes up to 120 minutes and is complete when the battery status indicator in the display lights up green. You can then vacuum for up to two hours.

You can also charge the battery without using the base station directly via the power supply unit.

- Insert the power supply unit connector into the socket on the side of the robot vacuum cleaner (dia. 11).
- Connect the mains connection cable to the power supply unit and the mains plug to an electrical socket (dia. 7).

**Rechargeable battery status indicator in the display**

- red    charged capacity approx. 0% - 20%
- orange    charged capacity approx. 20% - 50%
- green    charged capacity approx. 50% - 100%

## Set the clock (dia. 12)

Use the remote control to set the clock.

- Press the **Clock** button for three seconds.

The hour indicator will flash in the clock display on the robot vacuum cleaner.

- Press the **+** or **-** direction button to set the current hour.
- Press the **OK** button to confirm your selection.

The minutes indicator will flash in the clock display on the robot vacuum cleaner.

- Press the **+** or **-** direction button to set the current minutes.
- Press the **OK** button to confirm your selection.

If you want to alter the time of day, proceed as described above.

## Define the area to be vacuumed (dia. 13)

You can define any areas which the robot vacuum cleaner should not have access to.

- Place the magnetic strip supplied with the groove facing downwards on the floor.

The robot vacuum cleaner will not cross over the magnetic strip.

Adhesive strips are supplied for permanent fixing.

Additional magnetic strips are available to order from Miele.

## Use

### Switching on and off

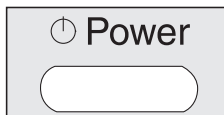

- Press the **Power** button on the remote control.

The display will be activated.

### Starting vacuuming

There are two ways to start vacuuming in the **Auto** standard vacuuming mode.

Option 1 (Remote control)



- Press the ► || button.

Option 2 (Display)



- Press the ► || sensor in the display.

The room to be vacuumed will be cleaned.

 Watch the robot vacuum cleaner whenever it is vacuuming new surroundings for the first time. This way you will be able to detect and remove any problematic obstacles or define the area they are in with the magnetic strip.

### Finishing vacuuming

– **if vacuuming started from the base station**

The robot vacuum cleaner will return to the base station automatically and recharge.

The robot vacuum cleaner will also return to the base station and recharge when there is low battery capacity. **||** will appear in the clock indicator in the display. The robot vacuum cleaner will then continue vacuuming.

– **if vacuuming started from somewhere in the room**

The robot vacuum cleaner will return to its starting point and switch to standby.

The robot vacuum cleaner will stand still when there is low battery capacity. You should then recharge it.

### Manually controlled vacuuming

You can use the direction buttons on the remote control to vacuum a particular area of the room.

- While the robot vacuum cleaner is vacuuming, press and hold one of the direction buttons.

The robot vacuum cleaner will travel in the desired direction and continue to vacuum.

### Interrupting vacuuming



- Press the ▶ || button on the remote control.

Press the button again to continue vacuuming.

### Manual navigation (without vacuuming)

You can use the direction buttons on the remote control to direct the robot vacuum cleaner to a specific area of the room.

- Press and hold one of the direction buttons.

The robot vacuum cleaner will travel in the desired direction without vacuuming.

You cannot direct the robot vacuum cleaner manually to the base station in order to recharge it.

### Directing the robot vacuum cleaner to the base station

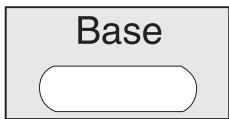

- Press the **Base** button on the remote control.

The robot vacuum cleaner will travel to the base station and recharge. The base station contact indicator will go out.

## Finishing vacuuming manually



- Press the **Power** button on the remote control.

The robot vacuum cleaner will switch to standby automatically after approx. 60 seconds. The display will be deactivated. The battery capacity status indicator will continue to light up.

You can switch the robot vacuum cleaner to standby before 60 seconds is up by pressing the **Power** button again.

You can reactivate the robot vacuum cleaner by pressing any button on the remote control or one of the two sensors in the robot vacuum cleaner display.

## Vacuuming modes

There are four different vacuuming modes.

- Auto** Standard vacuuming mode for vacuuming normally soiled flooring.
- Spot** For targeted vacuuming of a surface approx. 5' 11" x 5' 11" (1.8 m x 1.8 m) around the selected starting point of the robot vacuum cleaner.
- Corner** For vacuuming normally soiled flooring (see **Auto**). Additional edge vacuuming after returning to the starting point.

- Turbo** For vacuuming lightly soiled flooring with a short vacuuming duration.

## Selecting the vacuuming mode

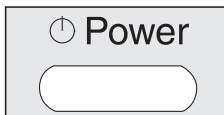

- Press the **Power** button on the remote control.

There are two ways of selecting the vacuuming mode.

Option 1 (Remote control)

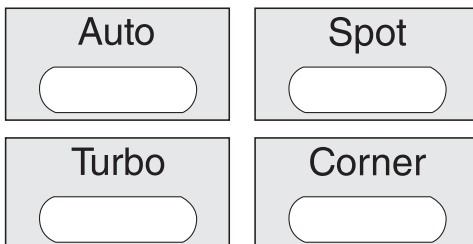

- Press the button for the vacuuming mode you want. The corresponding vacuuming mode symbol will light up in the display.

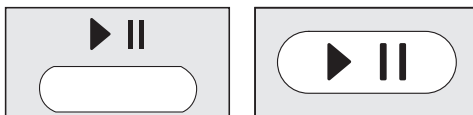

- To start vacuuming, press the ► || button on the remote control or the ► || sensor in the display.

Option 2 (Display)



- Press the ^ sensor repeatedly until the symbol for the vacuuming mode you want lights up.

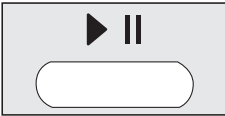

- To start vacuuming, press the ▶ || button on the remote control or the ▶ || sensor in the display.

**Setting the timer**

(only possible if the clock has been set)

If you would like the robot vacuum cleaner to start at the same time every day, you can save the start time and vacuuming mode you want to memory.

You can also use the robot vacuum cleaner to vacuum in the dark. However, please be aware that vacuuming may be less thorough. The camera needs light to enable it to navigate without restriction.

Use the remote control to set the timer.

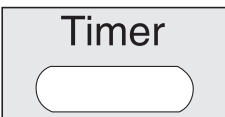

- Press the **Timer** button for at least three seconds.

The Timer ⊖ and the hour indicators will flash in the display.

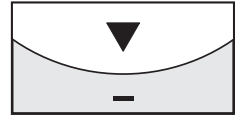
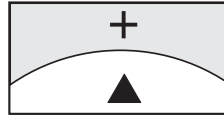

- Press the + or - direction button to set the hour you want.

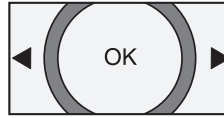

- Press the **OK** button to confirm your selection.

The Timer ⊖ and minutes indicators will flash in the display.

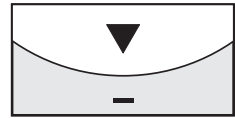
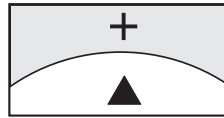

- Press the + or - direction button to set the minutes you want.

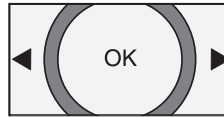

- Press the **OK** button to confirm your selection.

- On the remote control, press the button for the vacuuming mode you want or the direction buttons until the symbol for the vacuuming mode you want flashes.



- Press the **OK** button to confirm your selection.



The settings will be displayed for approx. three seconds.  
The robot vacuum cleaner will now start to vacuum at the same time each day.

The Timer indicator  lights up to show that the timer has been activated.

To alter the entries, proceed as described previously.

### Deactivating the timer



- Press the **Timer** button on the remote control briefly.

The Timer indicator  will go out.

Pressing the **Timer** button again will reactivate the timer. The Timer indicator  will light up and the robot vacuum cleaner will begin vacuuming at the set start time.

### Displaying a set start time

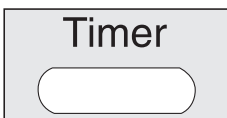

- Press the **Timer** button on the remote control briefly.

The set start time will appear in the display.

Please remember that doing this will deactivate the Timer. Press the **Timer** button again to reactivate it.

### Deactivating the acoustic signals

The acoustic signals are activated as standard. You can deactivate and then reactivate them.



- Press the **OK** button on the remote control for at least three seconds.

Acoustic signals for fault messages cannot be deactivated.

### Reducing the maximum crossing over height

The robot vacuum cleaner is set as standard so that it can negotiate a height of up to 3/4" (20 mm). This allows it to vacuum carpets, cross over thresholds, etc.

If you would like to reduce this height in order to protect chair or table legs, or lamps for example, you can deactivate the factory default setting.

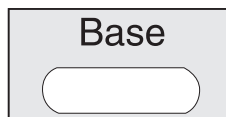

- Press the **Base** button on the remote control for at least three seconds.

"LO" will appear in the clock indicator in the display.

Press the **Base** button again for at least three seconds if you want to reactivate the maximum crossing over height of 3/4" (20 mm). "HI" will appear in the clock indicator in the display.

## Maintenance

 Before any maintenance work switch the robot vacuum cleaner off with the **OFF** switch on the side.

Only use genuine accessories with the "Original Miele" logo on them. This will ensure that the suction power of the robot vacuum cleaner is maintained, giving the best possible cleaning results.

### Purchasing accessories

Original Miele accessories can be ordered from Miele, your Miele retailer or online (depending on country) at:



### Ordering the correct accessories

Original Miele accessories are identified by the "Original Miele" logo on the packaging.



### When to empty and clean the dust box

Empty and clean the dust box of the robot vacuum cleaner after each use.

### How to empty the dust box

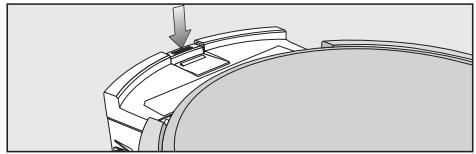

- Press the dust box release button and remove the dust box.

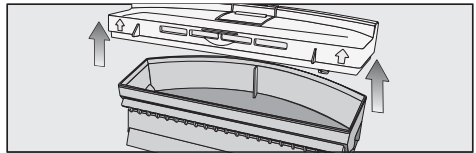

- Remove the lid from the dust box.
- Empty the dust box.

The contents of the box can be disposed of with the normal household waste, providing it contains general household dust only.

### How to clean the dust box

There is a storage compartment for the cleaning brush on the top of the base station.

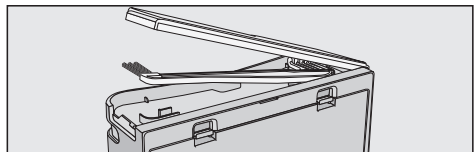

- Open the storage compartment and remove the cleaning brush.

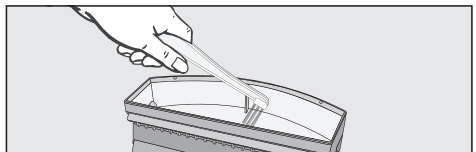

- Clean the dust box with the brush end of the cleaning brush.

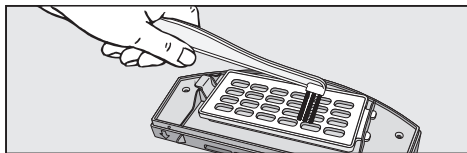

- Clean the bottom of the lid and also the filter grille using the brush end of the cleaning brush.

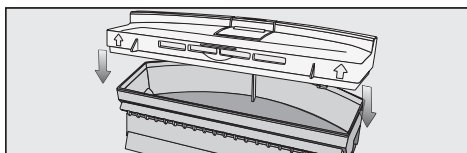

- Close the lid of the dust box making sure it clicks into place.
- Replace the dust box in the robot vacuum cleaner, making sure it clicks into position.

### When to replace the exhaust filter

Replace the exhaust filter in the robot vacuum cleaner after approx. three months. Two replacement exhaust filters are supplied.

### How to replace the exhaust filter

There is an exhaust filter in the bottom of the dust box lid.

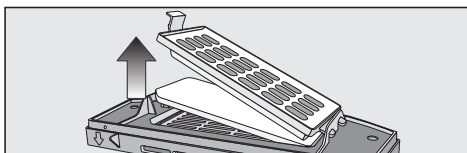

- Unclip the filter grille and replace the exhaust filter.
- Close the filter grille making sure it clicks into position.

### Cleaning the roller brush

- Remove the dust box and empty it.
- Place the robot vacuum cleaner upside down on a level, clean surface.

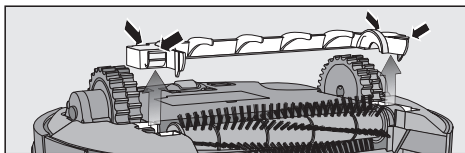

- Remove the roller brush cover.

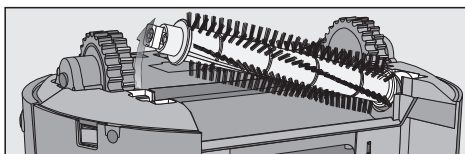

- Remove the roller brush.

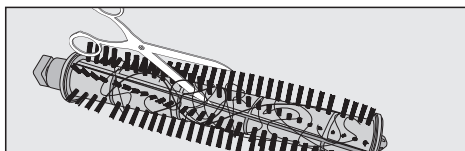

- Use scissors to cut any threads or hairs which have wound around the roller brush. There is a groove on the roller to guide you.

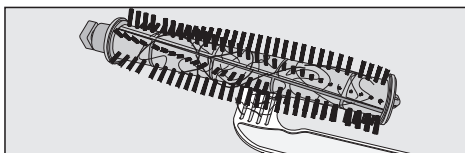

- Remove the threads and hairs with the comb end of the cleaning brush.

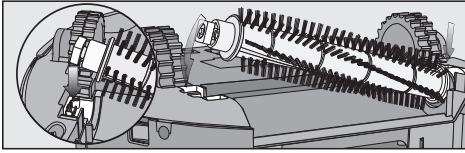

- Replace the roller brush. Make sure you position it carefully.

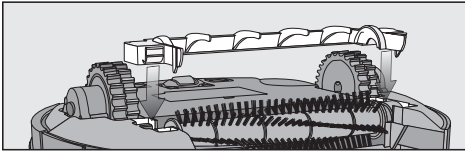

- Lock the cover making sure it clicks into position.
- Replace the dust box in the robot vacuum cleaner, making sure it clicks into position.

In order to continue to achieve the best possible cleaning results replace the roller brush with a new one after approx. two years.

### Cleaning the side brushes

- Place the robot vacuum cleaner upside down on a level, clean surface.

Do not lift the robot vacuum cleaner by the area around the dust box as it can come loose.

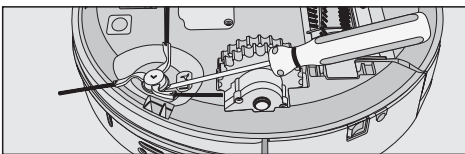

- Lift off the side brushes using a flat head screwdriver, for example.

- Remove the threads and hairs with the comb end of the cleaning brush.

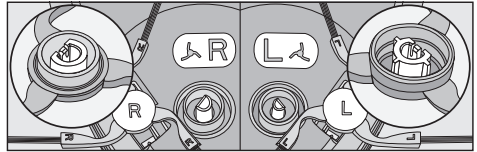

- Press the two side brushes firmly but carefully onto the pins provided. Ensure that they match up correctly with the **L** and **R** markings.

In order to continue to achieve the best possible cleaning results replace the side brushes with new ones after approx. one year.

### Cleaning the seal on the dust box

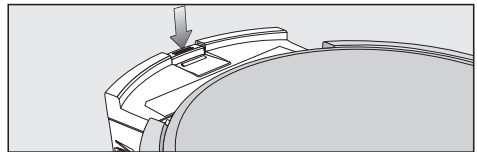

- Press the dust box release button and remove the dust box.
- Clean the seal on the bottom of the dust box with a damp cloth.
- Replace the dust box in the robot vacuum cleaner, making sure it clicks into position.

In order to continue to achieve the best possible cleaning results replace the seal with a new one after approx. one year.

## Replacing the seal on the dust box

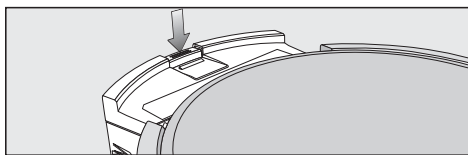

- Press the dust box release button and remove the dust box.

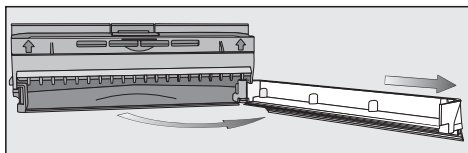

- Unclip the seal from the bottom of the dust box and carefully swing it out until it detaches from the dust box.

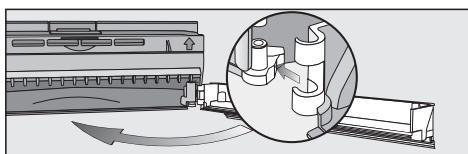

- Attach the new seal to the side and clip it into position.
- Replace the dust box in the robot vacuum cleaner, making sure it clicks into position.

## Cleaning the front wheel

- Place the robot vacuum cleaner upside down on a level, clean surface.

Do not lift the robot vacuum cleaner by the area around the dust box as it can come loose.

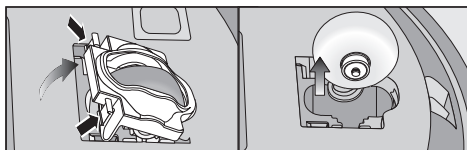

- Unclip the cover.
- Remove the front wheel.

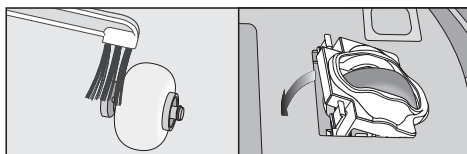

- Remove any threads and hairs and clean the front wheel with the brush end of the cleaning brush.
- Replace the front wheel and close the cover making sure it clicks into position.

## Cleaning the sensors

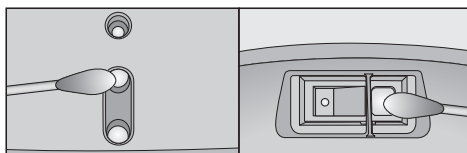

- Carefully clean the sensors on the side and the bottom of the robot vacuum cleaner using a dry cotton wool bud.

### Changing the batteries in the remote control

The remote control requires two AAA (1.5 V) batteries.

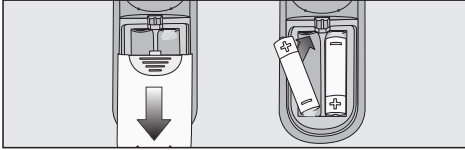

- Remove the battery compartment cover.
- Replace the batteries making sure the polarity is correct.

### Replacing the rechargeable battery

Replace it with an original Miele lithium-ion rechargeable battery type 4S1P (14.8 V / 2.2 Ah / 32.5 Wh).

- Place the robot vacuum cleaner upside down on a level, clean surface.

Do not lift the robot vacuum cleaner by the area around the dust box as it can come loose.

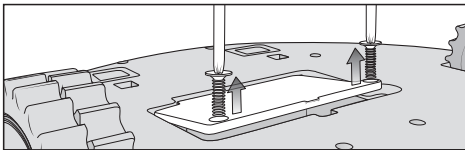

- Unscrew the cover of the rechargeable battery compartment on both sides with a cross-headed screwdriver.

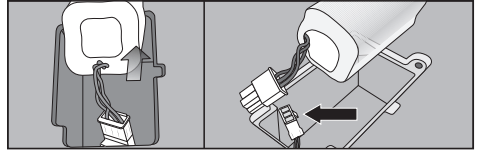

- Carefully remove the rechargeable battery, pressing the lug on the contact to release it.

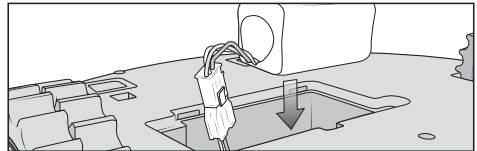

- Insert the new rechargeable battery.
- Replace the cover of the rechargeable battery compartment.
- Dispose of the old rechargeable battery in your recycling bin.

Battery packs may be considered hazardous waste by your local municipality. Please dispose of them responsibly and in accordance with your local recycling program.

### Storage

⚠ Before storing the robot vacuum cleaner, switch it off with the **OFF** switch on the side.

If the robot vacuum cleaner is not going to be used for a long period of time, make sure it is stored in a well ventilated, cool place.

## Maintenance

### Maintaining the robot vacuum cleaner and accessories

 Before cleaning the robot vacuum cleaner, switch it off with the **OFF** switch on the side.

The robot vacuum cleaner and all plastic accessories can be cleaned with a dry or a slightly damp cloth, or with a proprietary cleaner suitable for plastic.

 Do not use abrasive cleaning agents, glass cleaning agents, all-purpose cleaners or oil-based conditioning agents.

 Do not immerse the robot vacuum cleaner or any accessories supplied with it in water.

### Problem solving guide

 Before trying to solve any problems with the robot vacuum cleaner, switch it off with the **OFF** switch on the side.

#### **The robot vacuum cleaner switches itself off after it has been switched on using the Power button.**

The rechargeable battery is not charged sufficiently. Recharge it.

#### **The robot vacuum cleaner does not react.**

The robot vacuum cleaner is switched off. Switch it on (press the **ON** switch on the side).

The batteries in the remote control have been inserted incorrectly. Make sure the polarity is correct.

The batteries in the remote control are flat. Replace the batteries.

The connection from the infrared transmitter on the vacuum cleaner to the remote control is broken. Clean both parts carefully with a soft, dry cloth and make sure that no items disrupt the connection.

The remote control is too near to the robot vacuum cleaner or too far away from it. Increase or decrease the distance and when using the remote control direct it towards the robot vacuum cleaner.

#### **The cleaning result is poor.**

The dust box is full. Empty and clean the dust box.

The roller brush is dirty. Clean it.

The exhaust filter is dirty. Replace it.

The roller brush and side brushes have worn out. Replace them.

### The robot vacuum cleaner is not charging.

The base station / robot vacuum cleaner is not connected to the electricity supply correctly. Connect the base station exactly as described in these operating instructions. Do the same for the robot vacuum cleaner, see "Preparing for use - Charge the rechargeable battery").

### The robot vacuum cleaner does not return to the base station after vacuuming.

The **Auto** standard vacuuming mode was started somewhere else in the room. The robot vacuum cleaner will return to its starting point.

When the **Spot** vacuuming mode is selected the robot vacuum cleaner returns to its starting point.

The base station is not connected correctly. Connect the base station exactly as described in these operating instructions.

The sensors on the robot vacuum cleaner are dirty. Clean them carefully using a dry cotton wool bud.

The connection from the infrared transmitter on the base station to the vacuum cleaner is broken. Clean both parts carefully with a soft, dry cloth and make sure that no items disrupt the connection.

## Fault messages

 Before resolving any faults with the robot vacuum cleaner, switch it off with the **OFF** switch on the side.

Fault messages are shown in the clock indicator of the robot vacuum cleaner's display.

- F 1** "Wheel raised" fault  
Place the robot vacuum cleaner on a level floor surface.
- F 2** "Floor not defined" fault  
Place the robot vacuum cleaner on a level floor surface.
- F 3** "Dust box" fault  
Insert the dust box into the robot vacuum cleaner making sure it clicks into position.
- F 4** "Drive wheels overloaded" fault  
Check whether the drive wheels have become dirty.  
Remove any threads and hairs.
- F 5** "Brushes overloaded" fault  
Check whether the roller brush and the side brushes have become dirty. Clean the roller brush and the side brushes.
- F 6** "Motor overloaded" fault  
Empty and clean the dust box.  
Replace the exhaust filter.
- F 7** Internal system fault  
Switch the robot vacuum cleaner off and then back on again (press the **ON/OFF** switch on the side).
- F 8** "Front wheel dirty" fault  
Check the front wheel for debris.  
Remove any threads and hair and clean the front wheel.



## After sales service

In the event of a fault that you cannot easily remedy, please contact

– your Miele Dealer

or

– Miele (see back of manual for contact details)

## Warranty

For information on the appliance warranty specific to your country please contact Miele. See back of manual for contact details.

The battery pack must be removed before disposal. Battery packs may be considered hazardous waste by your local municipality. Please dispose of them responsibly and in accordance with your local recycling program.

## Electrical connection AU, NZ

All work should be carried out by a suitably qualified and competent person in strict accordance with national and local safety regulations.

The voltage and rated load are given on the data plate located underneath the vacuum cleaner. Please ensure that these match the household mains supply. The fuse rating is quoted on the plug.

The appliance is supplied with a cable and moulded plug ready for connection to a 230 V / 50 Hz AC single phase supply.

Test Marks

Electrical safety  
RCM Mark

Electrically suppressed according to  
AS/NZS CISPR 14

## Caring for the environment

### Disposal of the packing material

The cardboard box and packaging protect the vacuum cleaner during shipping. These materials are recyclable. Please recycle.

Ensure that any plastic wrappings, bags etc. are disposed of safely and kept out of the reach of children.  
Danger of suffocation!

### Disposal of an old machine

Old vacuum cleaners may contain materials that can be recycled. Please contact your local recycling authority about the possibility of recycling these materials.

## Copyright and licences

Miele uses software to operate and control the robot vacuum cleaner.

The copyright authorisation from Miele and other relevant software suppliers must be respected.

Miele and their suppliers reserve the rights to the software components.

In particular the following are prohibited:

- copying and distribution,
- modifications and derivations,
- decompilation, reverse engineering, disassembling and other such reductions of software.

Components which fall under GNU General Public Licence and further Open Source licences are integrated into the software.

An overview of the integrated Open Source components and a copy of the current licence can be obtained at [www.miele.com/device-software-licences](http://www.miele.com/device-software-licences).

Miele will provide the source code for all components of software licensed under the GNU General Public Licence and comparable Open Source licences.

For source code requests, please email [info@miele.com](mailto:info@miele.com).

**What The Warranty Covers And For What Period The Coverage Extends**

Miele, Inc. (hereinafter "Miele") warrants to the original purchaser of this product, living in the United States of America, who purchased their vacuum from a Miele authorized distributor or dealer:

- a. That this product, including all of its Miele authorized parts is free of defects in material and workmanship.
- b. That this product, if found to be defective within the stated warranty period, will be repaired free of charge to the consumer (both parts and labor) by an authorized Miele service agent.
- c. The warranty period for vacuum cleaners and accessories, excluding vacuum cleaner motors, and vacuum cleaner casings (body), is one (1) year from the date of purchase.
- d. For vacuum cleaner casings (body), the warranty period will be as follows:
  - The structural integrity of the vacuum cleaner casing (body) will be covered for seven (7) years from the date of purchase against defects in material and workmanship on the S2xxx, S4xxx, S5xxxx, S6xxx, S7xxx, S8xxx and S190 product series.
- e. For vacuum cleaner motors, the warranty period will be as follows:
  - Vacuum motors will be covered for seven (7) years from the date of purchase on the S2xxx, S4xxx, S5xxx, S6xxx, S7xxx, S8xxx and S190 product series.

Vacuum cleaners used for commercial purposes, except for their motors, will be warranted for a period of six (6) months from the date of purchase. The motors of commercially used upright vacuums will be warranted for one (1) year and the motors of all other commercially used vacuum cleaners will be warranted for two (2) years. Thereafter this Limited Warranty shall be null and void.

This warranty only applies while the product remains within the United States, and shall be null and void in any other US territories, possessions, or foreign countries.

**What is not covered by this Warranty**

This warranty does not cover damage or defects caused by or resulting from repairs, service or alterations to the product or any of its parts or accessories which have been performed by service centers or repairmen not authorized by Miele, or damage or defects caused by negligence, accident, abuse, misuse, improper or abnormal usage or maintenance of the product, its parts or accessories. Ordinary wear and tear or cosmetic damage (scuffs, scratches, gauges, dents, etc.) shall not be considered a defect in materials or workmanship.

## **Exclusion of Other Warranties**

Except for the limited warranty provided herein, Miele disclaims any and all other express warranties with respect to the product. Any warranty of merchantability or fitness for a particular purpose is limited in its duration to the term of the limited warranty provided herein.

Some states do not allow limitations on how long an implied warranty lasts, so the above limitation may not apply to you.

## **Limitation of Liability for Special, Incidental or Consequential Damages**

Miele will assume no liability, or other obligation with respect to any personal injury or property damage resulting from the use of a vacuum cleaner, or its accessories, replacement parts, etc., which has not been purchased from, or serviced by an Authorized Miele Dealer. Any purchaser who obtains a vacuum cleaner, accessories, replacement parts, etc., from someone other than an Authorized Miele dealer proceeds at their own risk.

Miele specifically disclaims any and all liability, whether directly or by way of indemnity, for special incidental, consequential or other damages, whether based on breach of contract, tort, strict or product liability, or any other legal theory.

Some states do not allow the exclusion or limitation of incidental or consequential damages, so the above limitation may not apply to you.

## **Special State Laws**

This Limited Warranty gives you specific legal rights; you may have other rights, which vary, from state to state.

## **Service**

For service under this Limited Warranty, or for information you may need about the product, please contact Miele at the US address listed on the back of this booklet, or visit us at [www.mieleusa.com](http://www.mieleusa.com).

## **Authorized Miele Dealers**

To find an authorized Miele dealer in your area, please visit our website [www.mieleusa.com](http://www.mieleusa.com).

Effective Date: August 20, 2013  
©2013 Miele, Inc.

# LIMITED WARRANTY - Australia / New Zealand

---

Miele Australia Pty Ltd. ACN 005 635 398 ABN 96 005 635 398 of 1 Gilbert Park Drive Knoxfield VIC 3180.

Miele New Zealand Limited. IRD 98 463 631 of Unit L, 10-20 Sylvia Park Road Mt Wellington 1060 Auckland New Zealand

## Warranty

- 1.1 Miele domestic products are subjected to rigorous testing and assessment as to their quality and fitness.
  
- 1.2 Our goods come with guarantees that cannot be excluded under the Australian Consumer Law. You are entitled to a replacement or refund for a major failure and for compensation for any other reasonably foreseeable loss or damage. You are also entitled to have the goods repaired or replaced if the goods fail to be of acceptable quality and the failure does not amount to a major failure.
  
- 1.3 Warranties and conditions as to the merchantability and fitness for purpose of Miele domestic products are implied under Australian and New Zealand consumer protection legislation. This warranty is independent of, and does not exclude or limit, any non-excludable statutory warranties and conditions implied by such legislation.
  
- 1.4 Miele warrants that the product/s will be free from defects in materials and workmanship for a period of 24 months from the date of purchase.
  
- 1.5 Miele does not make any further representation or warranties as to the merchantability of its domestic product range.
  
- 1.6 Miele reserves the right to inspect and test the product/s for the purpose of determining the extent of any defect and the validity of any claim made under this warranty. All defective parts/products replaced by Miele under this warranty will be deemed to be the property of Miele.

# LIMITED WARRANTY - Australia / New Zealand

---

- 1.7 This Miele warranty will not apply if the product/s is rendered faulty by a factor other than a defect in materials and workmanship. Such factors include but are not limited to:
- i. damage through misuse (including failure to maintain, service or use with proper care), neglect, accident or ordinary wear and tear (including deterioration of parts and accessories and glass breakage);
  - ii. use for a purpose for which the product was not sold or designed;
  - iii. in the case of household appliances and vacuum cleaners, commercial use;
  - iv. use or installation (where applicable) which is not in accordance with any specified instructions for use or installation;
  - v. use or operation after a defect has occurred or been discovered
  - vi. damage through freight, transportation or handling in transit (other than when Miele is responsible);
  - vii. damage through exposure to chemicals, dusts, residues, excessive voltage, heat, atmospheric conditions or other forces or environmental factors (including vermin damage) howsoever outside Miele's control;
  - viii. repair, modification or tampering with by the purchaser or any person other than Miele or an authorised Miele Service Agent; or
  - ix. use of parts, components or accessories which have not been supplied by or specifically approved by Miele (including use of a dustbag other than a genuine high performance Miele dustbag).

This warranty does not apply to consumables such as batteries, filters or globes.

1.8 Customer must retain proof of purchase (receipt) in order to be eligible to make a warranty claim.

1.9 The Miele warranty provided under this clause is a transferable right.

## HOW TO MAKE A WARRANTY CLAIM

2.1 Conduct a basic check of the product i.e. to establish if it is appropriately connected. It is also a good idea to check the Miele user manual. If the problem persists follow our simple claims process:

### For Australian Residents

A. Notify Miele who will arrange at no cost to you a warranty repair or service, call 1300 731 822 or e-mail: [service@miele.com.au](mailto:service@miele.com.au)

# LIMITED WARRANTY - Australia / New Zealand

---

- B. Provide and make available the warranty card or a copy of the purchase receipt to show that the warranty applies to the product at the date of the claim.

## For New Zealand Residents

- A. Notify Miele who will arrange at no cost to you a warranty repair or service, call (06) 350 1350 or e-mail: [service.nz@miele.com.au](mailto:service.nz@miele.com.au)
- B. Provide and make available the warranty card or a copy of the purchase receipt to show that the warranty applies to the product at the date of the claim.

Please note that Miele may engage other persons or parties to assist it in fulfilling its obligations under this contract. We always try to complete repairs in the shortest amount of time possible.

## **SERVICE & SPARE PARTS**

- 3.1 While Miele will use reasonable commercial endeavours to have all necessary spare parts available for the purpose of repair or service, Miele is not liable for delays due to sourcing of unusual parts which are required, or due to circumstances beyond the control of Miele.
- 3.2 Miele has a policy of assuring the availability of spare parts and service for all Miele products for a period of not less than five (5) years following the cessation of production of the applicable product. After this period, availability of spare parts and service will depend upon the particular Miele product. Please contact Miele for more details in relation to availability of spare parts and service.

## **COMPLAINTS / CUSTOMER CARE**

- 4.1 We take our customer service seriously and want to hear about any problems that you may have had or the level of service you have been provided.

# LIMITED WARRANTY - Australia / New Zealand

---

To notify us of these issues, please collect all the relevant information on your query and direct it to:

## For Australian Residents

The Complaints Officer  
Miele Australia Pty. Ltd. 1 Gilbert Park Drive  
Knoxfield VIC 3180  
Or e-mail: [contact@miele.com.au](mailto:contact@miele.com.au)

## For New Zealand Residents

The Complaints Officer  
Miele New Zealand Ltd. Unit L, 10-20 Sylvia Park Rd  
Mt Wellington Auckland 1060  
Or e-mail: [contact@miele.com.au](mailto:contact@miele.com.au)

## **PRIVACY**

### For Australian Residents

Miele will collect and deal with the customer's personal information (including name, address, telephone contact or personal details) only in accordance with Miele's Privacy Charter, the Privacy Act 1988 (Cth) and the Privacy Amendment (Enhancing Privacy Protection) Act 2012 (Cth). A copy of the Privacy Charter is available from Miele or [www.miele.com.au](http://www.miele.com.au).

Miele may disclose personal information to its related companies and to organisations which provide services (including delivery services) to Miele or which assist Miele in providing services (including repair / warranty services) to its customers.

### For New Zealand Residents

Miele will collect and deal with the customer's personal information (including name, address, telephone contact or personal details) only in accordance with Miele's Privacy Charter and the Privacy Act 1993 (NZ). A copy of the Privacy Charter is available from Miele or [www.miele.co.nz](http://www.miele.co.nz).

Miele may disclose personal information to its related companies and to organisations which provide services (including delivery services) to Miele or which assist Miele in providing services (including repair / warranty services) to its customers.



<b>Prescriptions de sécurité et mises en garde</b> . . . . .	35
<b>Description de l'appareil</b> . . . . .	39
<b>Fonctionnement et caractéristiques du robot aspirateur</b> . . . . .	41
<b>Accessoires fournis</b> . . . . .	41
<b>Avant utilisation</b> . . . . .	41
Monter les brosses latérales . . . . .	41
Retirer les protections . . . . .	41
Installer les piles de la télécommande . . . . .	41
Allumer le robot aspirateur . . . . .	41
Brancher la station de base . . . . .	42
Charger la batterie . . . . .	42
Régler l'heure . . . . .	43
Délimiter un périmètre d'aspiration . . . . .	43
<b>Utilisation</b> . . . . .	43
Allumer et éteindre . . . . .	43
Commencer à aspirer . . . . .	43
Terminer l'aspiration . . . . .	44
Navigation télécommandée (avec aspiration) . . . . .	44
Interrompre l'aspiration . . . . .	44
Navigation télécommandée (sans aspiration) . . . . .	44
Objectif station de base . . . . .	44
Fin de navigation télécommandée (avec aspiration) . . . . .	44
Modes d'aspiration . . . . .	45
Sélectionner un mode d'aspiration . . . . .	45
Régler la minuterie . . . . .	46
Désactiver la minuterie . . . . .	47
Désactiver la signalisation sonore . . . . .	47
Abaisser la hauteur du dénivelé . . . . .	47

## fr - Table des matières

---

<b>Entretien</b> . . . . .	48
Comment me procurer les accessoires dont j'ai besoin ? . . . . .	48
De quels accessoires ai-je besoin ? . . . . .	48
Quand dois-je vider et nettoyer le bac à poussières ? . . . . .	48
Comment vider le bac à poussières ? . . . . .	48
Comment nettoyer le bac à poussières ? . . . . .	48
Quand dois-je remplacer le filtre d'évacuation ? . . . . .	49
Comment remplacer le filtre d'évacuation ? . . . . .	49
Nettoyer la brosse cylindrique . . . . .	49
Nettoyer les brosses latérales . . . . .	50
Nettoyer la lèvre d'étanchéité du bac à poussières . . . . .	51
Changer la lèvre d'étanchéité du bac à poussières . . . . .	51
Nettoyer la roue avant . . . . .	51
Nettoyer les capteurs . . . . .	52
Changer les piles de la télécommande . . . . .	52
Changer la batterie . . . . .	52
<b>Rangement</b> . . . . .	53
<b>Entretien</b> . . . . .	53
<b>Anomalies</b> . . . . .	53
<b>Messages d'anomalies</b> . . . . .	54
<b>Service après-vente</b> . . . . .	55
<b>Conditions de garantie</b> . . . . .	55
<b>Protection de l'environnement</b> . . . . .	55
<b>Droits d'auteur et licences</b> . . . . .	56
<b>Limited Warranty Canada</b> . . . . .	57
<b>Garantie Limitée Canada</b> . . . . .	59

Ce robot aspirateur répond aux réglementations de sécurité en vigueur. Toute utilisation non conforme peut entraîner des dommages corporels et matériels.

Lisez le mode d'emploi avant d'utiliser votre appareil pour la première fois. Vous y trouverez des informations importantes sur la sécurité, l'utilisation et l'entretien du robot aspirateur. Vous assurez ainsi votre protection et évitez d'endommager votre appareil.

Conservez ce mode d'emploi et remettez-le au futur propriétaire en cas de cession de cet appareil.

### **Utilisation conforme**

- ▶ Ce robot aspirateur est destiné à une utilisation à la maison ou de type domestique.
- ▶ Ce robot aspirateur ne convient pas à une utilisation en extérieur.
- ▶ Utilisez ce robot aspirateur dans le cadre domestique uniquement, pour aspirer des poussières sèches. N'utilisez pas ce robot aspirateur sur les hommes et les animaux. Toute autre application, adaptation ou modification de cet appareil est interdite.
- ▶ Les personnes qui en raison de déficiences physiques, sensorielles ou mentales, de leur inexpérience ou de leur ignorance, ne peuvent pas utiliser ce sèche-linge en toute sécurité ne doivent pas l'utiliser sans la surveillance et les instructions d'une personne responsable.

### **Précautions à prendre avec les enfants**

- ▶ Tenez les enfants de moins de huit ans éloignés de l'appareil à moins qu'ils ne soient sous étroite surveillance.

## fr - Prescriptions de sécurité et mises en garde

---

- ▶ Les enfants à partir de huit ans sont autorisés à utiliser l'appareil sans surveillance uniquement si vous leur avez expliqué comment l'utiliser sans danger. Les enfants doivent être en mesure d'appréhender et de comprendre les risques encourus en cas de mauvaise manipulation.
- ▶ Les enfants ne sont pas autorisés à procéder au nettoyage ou à l'entretien de l'appareil hors de la surveillance d'un adulte.
- ▶ Ne laissez pas les enfants sans surveillance à proximité de l'appareil. Ne les laissez pas jouer avec l'appareil.
- ▶ Ne laissez pas les enfants manipuler les piles de la télécommande ou la batterie.

### Sécurité technique

- ▶ Au moment de la livraison, vérifiez que ni votre robot aspirateur ni ses accessoires ne présentent de dommage apparent. N'utilisez jamais un appareil qui présente des dommages.
- ▶ Comparez les données de raccordement indiquées sur la plaque signalétique de l'appareil (tension et fréquence) avec celles du réseau. Ces données doivent absolument coïncider.
- ▶ La prise électrique doit être protégée par un fusible 10 A ou 16 A.
- ▶ Pendant la période de garantie, seul un service après-vente agréé par le fabricant est habilité à réparer le robot aspirateur, faute de quoi tout bénéfice de la garantie est perdu en cas de panne ultérieure.
- ▶ La réparation des appareils électriques ne doit être effectuée que par un professionnel agréé par Miele. Une réparation non conforme peut faire courir un danger considérable à l'utilisateur.
- ▶ N'abîmez, ne pliez et ne tordez jamais les câbles électriques. Ne posez jamais d'objets lourds dessus.

- ▶ Ne passez pas le robot aspirateur sur les câbles électriques.
- ▶ Eteignez le robot aspirateur avant chaque opération d'entretien ou de nettoyage en appuyant sur le bouton **OFF** situé sur le côté. Procédez de même en cas de disfonctionnement.
- ▶ Pour recharger la batterie, utilisez exclusivement les accessoires fournis (câble électrique, bloc d'alimentation et station de base).
- ▶ Le liquide corrosif qui se trouve dans les piles est susceptible de s'écouler. Evitez tout contact de ce liquide avec les yeux et la peau ! En cas d'urgence, rincez à l'eau claire puis appelez aussitôt les secours !
- ▶ Ne collez aucun autocollant sur le capteur à infrarouge et n'intercalez aucun objet susceptible de gêner la transmission.
- ▶ Ne couvrez jamais les capteurs du robot aspirateur ou l'appareil photo.
- ▶ Ne plongez jamais le robot aspirateur ou les accessoires dans l'eau. Nettoyez tous les éléments avec un chiffon sec ou légèrement humide.

### Utilisation

- ▶ N'utilisez jamais le robot aspirateur sans filtre.
- ▶ Enlevez du sol tous les objets fragiles ou susceptibles de se renverser et veillez à ce que le robot aspirateur ne se prenne pas dans des rideaux, cordages, franges ou autres obstacles susceptibles de le bloquer.
- ▶ Empêchez les animaux de s'approcher du robot aspirateur. Ne les laissez pas monter ou s'asseoir dessus.
- ▶ Le robot aspirateur ne doit jamais aspirer des objets incandescents voire qui semblent éteints tels que des mégots, des cendres ou du charbon. N'utilisez pas votre appareil à proximité d'une cheminée.

## fr - Prescriptions de sécurité et mises en garde

---

▶ Le robot aspirateur ne doit pas aspirer de liquides ou de poussières contenant de l'humidité ! Laissez sécher complètement les tapis et moquettes shampooinés avant que le robot aspirateur se déplace dessus.

▶ N'aspirez pas de toner !

Le toner utilisé pour les imprimantes et les photocopieurs par exemple peut être conducteur.

▶ N'aspirez pas de produits ni de gaz inflammables ou explosifs. N'utilisez pas le robot aspirateur dans les locaux où sont stockés ces produits.

▶ Attention aux vêtements amples et aux cheveux longs qui risquent de s'emmêler dans la brosse cylindrique ou autres éléments mobiles du robot aspirateur.

▶ Important ! A savoir avant de manipuler la batterie du robot aspirateur et les piles de la télécommande :

- ne jetez jamais la batterie et les piles au feu et ne les faites jamais court-circuiter. Ne mettez jamais les piles à charger.
- pour vous débarrasser de la batterie et des piles de la télécommande, sortez-les du robot aspirateur puis déposez-les dans un point de collecte dédié de votre commune. Ne jetez jamais les piles ou la batterie avec vos ordures ménagères.

### Accessoires

▶ N'utilisez que des sacs à poussières, des filtres et des accessoires portant le logo "Original Miele". Le fabricant peut garantir votre sécurité dans ces conditions exclusivement.

Miele ne peut être tenu pour responsable des dommages qui résulteraient d'une mauvaise utilisation ou non conforme aux prescriptions de sécurité et mises en garde.

Les croquis mentionnés au chapitre "Description de l'appareil" se trouvent dans le dépliant placé en fin de mode d'emploi.

## 1. Robot aspirateur et station de base

### Partie supérieure du robot aspirateur

- ① Appareil photo
- ② Ecran
- ③ Capteurs (protection anti-collisions)
- ④ Protection anti-chocs
- ⑤ Bouton Marche/Arrêt (**ON / OFF**)
- ⑥ Prise du bloc d'alimentation
- ⑦ Bac à poussières
- ⑧ Touche de déverrouillage du bac à poussières

### Partie inférieure du robot aspirateur

- ⑨ Brosses latérales
- ⑩ Compartiment de rangement des piles
- ⑪ Roue avant
- ⑫ Capteurs (protection anti-chûtes)
- ⑬ Contacts du chargeur
- ⑭ Roues motrices
- ⑮ Plaque signalétique
- ⑯ Support de brosse
- ⑰ Brosse cylindrique
- ⑱ Lèvre d'étanchéité du bac à poussières

### Station de base

- ① Compartiment de rangement du bloc d'alimentation
- ② Prise du bloc d'alimentation (non visible)
- ③ Emetteur infrarouge

# fr - Description de l'appareil

---

- ④ Contacts du chargeur
- ⑤ Compartiment de rangement des brosses de nettoyage
- ⑥ Signal de contact

## 2. Télécommande

- ① Touche Départ / Pause (▶ ||)
- ② Touche **Timer**
- ③ Touche du mode d'aspiration **Spot**
- ④ Touche du mode d'aspiration **Corner**
- ⑤ Touche **Base**
- ⑥ Touche de confirmation **OK** avec flèches de navigation
- ⑦ Touche du mode d'aspiration **Turbo**
- ⑧ Touche du mode d'aspiration standard **Auto**
- ⑨ Touche **Clock**
- ⑩ Touche **Power**
- ⑪ Couvercle de protection des piles

## 3. Écran

- ① Appareil photo
- ② Témoin de charge de la batterie
- ③ Affichage horaire
- ④ Affichage d'activation du mode Spot
- ⑤ Affichage d'activation du mode Corner
- ⑥ Zone tactile de choix du mode d'aspiration
- ⑦ Zone tactile Start / Pause
- ⑧ Affichage d'activation du mode Turbo
- ⑨ Affichage d'activation du mode standard Auto
- ⑩ Affichage de la minuterie



## Fonctionnement et caractéristiques du robot aspirateur

Le robot aspirateur est conçu pour nettoyer les tapis et les moquettes à poil ras ainsi que les sols durs.

Veuillez vous conformer aux conseils de nettoyage et d'entretien du fabricant du revêtement de sol.

Ce robot aspirateur est équipé d'un appareil photo et de plusieurs capteurs qui lui permettent d'enregistrer la configuration de la pièce (surface, angles, obstacles, etc.) avant de démarrer mais aussi en temps réel pendant qu'il aspire. Il est donc capable d'élaborer une véritable stratégie de nettoyage de toutes les surfaces à sa portée.

### Accessoires fournis

- 2 brosses latérales
- 2 filtres d'évacuation de rechange
- Télécommande / 2 piles
- Station de base avec goupillon
- Bloc d'alimentation avec fiche
- Câble électrique avec fiche
- Bande magnétique

### Avant utilisation

Les croquis ① à ⑬ mentionnés au chapitre "Avant utilisation" se trouvent sur la dernière page rabattable en fin de mode d'emploi.

### Monter les brosses latérales (croquis 1)

- Installez le robot aspirateur sur le dos sur une surface plane et propre.

Quand vous soulevez le robot aspirateur, ne l'attrapez pas du côté du bac à poussières. Ce dernier risque de se détacher et le robot aspirateur de tomber.

- Insérez les deux brosses latérales sur les supports prévus à cet effet en appuyant bien. Respectez les lettres indiquant la gauche **L** et la droite **R**.

### Retirer les protections (croquis 2)

- Retirez le film plastique qui recouvre la station de base et le robot aspirateur.

### Installer les piles de la télécommande (croquis 3)

- Retirez le couvercle de protection du compartiment à piles.
- Installez les deux piles ci-joint en respectant bien la polarité.

### Allumer le robot aspirateur (croquis 4)

- Appuyez sur **ON** sur le côté du robot aspirateur.

Les messages du niveau de chargement de la batterie et du mode d'aspiration standard Auto s'affichent à l'écran.

Au bout de 60 secondes, le robot aspirateur se met en mode veille et le niveau de chargement de la batterie continue de s'afficher.

Vous pouvez réactiver le robot aspirateur en appuyant sur n'importe quelle touche de votre télécommande ou en effleurant une des zones tactiles de l'écran.

### Brancher la station de base (croquis 5 à 9)

- Ouvrez le compartiment de rangement situé derrière la station de base.
- Insérez la fiche du bloc d'alimentation (fourni) dans la prise de la station de base.
- Enfoncez le câble électrique (fourni) dans le bloc d'alimentation puis branchez la fiche dans la prise murale. Le signal de contact de la station de base s'allume en rouge.
- Rangez le bloc d'alimentation dans le compartiment de rangement de la station de base.
- Installez la station de base contre un mur sur un support plan. Aucun obstacle ne doit gêner ses capteurs sur 1,50 mètre à l'avant et sur 50 cm de chaque côté.

### Charger la batterie (croquis 10)

A la livraison, la batterie n'est pas complètement chargée. Chargez-la complètement avant d'utiliser votre robot aspirateur pour la première fois.

Vous pouvez charger la batterie, même si le robot aspirateur est éteint (bouton **OFF**). Toutefois le cas échéant, aucun message ne s'affiche à l'écran.

- Posez le robot aspirateur sur les contacts du chargeur de la station de base branchée.

Quand vous soulevez le robot aspirateur, ne l'attrapez pas du côté du bac à poussières. Ce dernier risque de se détacher et le robot aspirateur de tomber.

Une fois le robot aspirateur bien en place, l'affichage lumineux de la station de base s'éteint. La batterie se met à charger et le niveau de chargement scintille.

Le chargement dure 120 minutes environ. Vous disposez ensuite de 2 heures d'autonomie sur votre robot aspirateur.

Vous pouvez aussi charger la batterie sans la station de base en branchant cette dernière directement sur le bloc d'alimentation.

- Enfoncez la fiche du bloc d'alimentation dans la prise située sur le côté du robot aspirateur (croquis 11).
- Enfoncez ensuite le câble électrique dans le bloc d'alimentation puis la fiche dans la prise murale (croquis 7).

### Témoin de charge à l'écran

rouge	niveau de charge d'environ 0% à 20%
orange	niveau de charge d'environ 20% à 50%
vert	niveau de charge d'environ 50% à 100%

## Régler l'heure (croquis 12)

Réglez l'heure à l'aide de la télécommande.

- Appuyez sur la touche **Clock** pendant 3 secondes.

A l'écran, l'affichage des heures clignote.

- Appuyez sur les touches **+** ou **-** pour régler les heures.
- Appuyez sur la touche **OK** pour confirmer votre choix.

A l'écran, l'affichage des minutes clignote.

- Appuyez sur les touches **+** ou **-** pour régler les minutes.
- Appuyez sur la touche **OK** pour confirmer votre choix.

Si vous souhaitez de nouveau modifier l'affichage horaire, recommencez comme précédemment.

## Délimiter un périmètre d'aspiration (croquis 13)

Si par exemple il y a une zone que le robot aspirateur doit éviter, vous pouvez délimiter un périmètre d'aspiration.

- Posez la bande magnétique (fournie) au sol, rainures vers le bas.

Le robot aspirateur ne franchira pas cette bande magnétique.

Si vous souhaitez délimiter durablement une zone, utilisez les rubans adhésifs (fournis).

Vous pouvez aussi vous procurer des bandes magnétiques auprès de notre boutique en ligne ([www.miele-shop.com](http://www.miele-shop.com)).

## Utilisation

### Allumer et éteindre

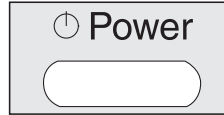

- Appuyez sur la touche **Power** de la télécommande.

L'écran s'allume.

### Commencer à aspirer

Il existe deux options de démarrage du mode d'aspiration standard **Auto**.

Option 1 (télécommande)

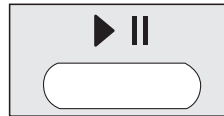

- Appuyez sur la touche **▶ ||**.

Option 2 (Ecran)

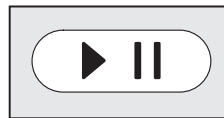

- Effleurez la zone **▶ ||** affichée à l'écran.

Le robot aspirateur commence à nettoyer le périmètre d'aspiration.

 Observez toujours votre robot aspirateur la première fois que vous l'utilisez dans un nouvel environnement. Vous détectez ainsi les obstacles éventuels et pouvez soit les enlever soit délimiter un périmètre à l'aide de la bande magnétique.

## Terminer l'aspiration

### – Démarrage de la station de base

Le robot aspirateur rentre tout seul à la station de base pour se recharger.

Si son niveau de charge est insuffisant, le robot aspirateur rentre aussi à la station de base pour se recharger.

Le cas échéant, l'heure **II** s'affiche à l'écran puis une fois rechargé, le robot repart aspirer.

### – Démarrage libre dans la pièce

Le robot aspirateur revient tout seul à son point de départ et repasse en mode veille.

En cas de charge insuffisante de la batterie, le robot aspirateur s'arrête et attend que vous le rechargez.

## Navigation télécommandée (avec aspiration)

Vous pouvez utiliser la télécommande et diriger votre robot aspirateur à l'aide des flèches de navigation.

- Maintenez la flèche enfoncée pendant que le robot aspirateur se nettoie cette zone.

Le robot aspirateur se déplace dans la direction indiquée tout en continuant d'aspirer.

## Interrompre l'aspiration

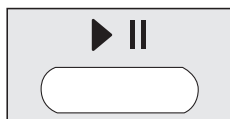

- Appuyez sur la touche **▶ II** de la télécommande.

Pour reprendre l'aspiration, appuyez de nouveau sur cette touche.

## Navigation télécommandée (sans aspiration)

Si vous souhaitez mettre le cap sur une des zones de la pièce, utilisez les touches de navigation de la télécommande prévues à cet effet.

- Maintenez les flèches de navigation enfoncées.

Le robot se déplace dans la direction souhaitée sans aspirer.

La télécommande ne peut pas demander au robot aspirateur de rejoindre la station de base.

## Objectif station de base

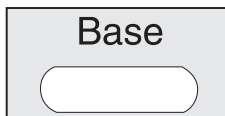

- Appuyez sur la touche **Base** de la télécommande.

Le robot aspirateur rentre à la station de base pour se recharger et l'affichage de contact de cette dernière s'éteint.

## Fin de navigation télécommandée (avec aspiration)

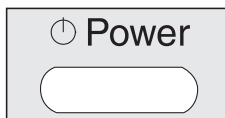

- Appuyez sur la touche **Power** de la télécommande.

Le robot aspirateur passe en mode veille au bout de 60 secondes. L'écran est désactivé mais l'affichage du niveau de charge reste éclairé.

Pour mettre le robot aspirateur en veille avant que les 60 secondes soient écoulées, appuyez de nouveau sur **Power**.

Pour réactiver le robot aspirateur, appuyez sur une des touches de la télécommande ou sur une zone tactile de l'écran.

### Modes d'aspiration

Quatre modes d'aspiration vous sont proposés :

**Auto** Le mode d'aspirations tandard pour aspirer les sols normalement sales

**Spot** pour une aspiration ciblée d'un périmètre d'environ 1,80 m sur 1,80 m autour d'un point de départ dans la pièce

**Corner** pour aspirer des sols normalement sales (cf **Auto**). Une fois revenu au point de départ, aspiration des bordures

**Turbo** pour aspirer des sols peu sales avec une durée d'aspiration raccourcie

### Sélectionner un mode d'aspiration



- Appuyez sur la touche **Power** de la télécommande.

Il y a deux façons de sélectionner un mode d'aspiration.

### Option 1 (télécommande)



- Appuyez sur la touche qui correspond au mode d'aspiration de votre choix. L'écran affiche le symbole correspondant.

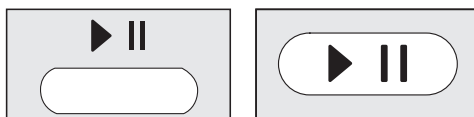

- Pour démarrer l'aspiration, appuyez sur la touche ▶ || de la télécommande ou sur la zone tactile ▶ || à l'écran.

### Option 2 (Ecran)

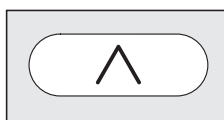

- Effleurez la zone tactile ∧ jusqu'à ce que le symbole correspondant au mode d'aspiration de votre choix s'affiche à l'écran.

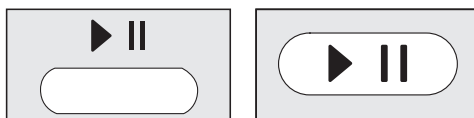

- Pour démarrer l'aspiration, appuyez sur la touche ▶ || de la télécommande ou sur la zone tactile ▶ || à l'écran.

## Régler la minuterie

(disponible uniquement si vous avez réglé l'heure)

Si vous souhaitez par exemple utiliser votre robot aspirateur tous les jours à la même heure, vous pouvez programmer l'heure de démarrage et le mode d'aspiration souhaités.

Votre robot est capable d'aspirer dans l'obscurité mais naturellement la qualité d'aspiration sera un peu moindre, l'appareil photo ayant besoin de lumière pour naviguer de manière optimale.

Pour régler la minuterie, utilisez la télécommande.



- Appuyez sur la touche **Timer** pendant au moins trois secondes.

Le symbole  $\oplus$  et l'affichage des heures clignotent à l'écran.

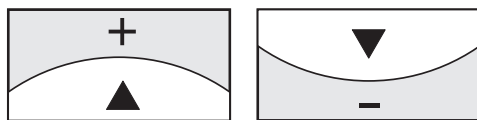

- Pour régler les heures, actionnez les touches **+** ou **-**.



- Appuyez sur la touche **OK** pour confirmer votre choix.

Le symbole  $\oplus$  et l'affichage des minutes clignotent à l'écran.

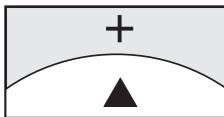

- Pour régler les minutes, actionnez les touches **+** ou **-**.



- Appuyez sur la touche **OK** pour confirmer votre choix.
- Appuyez sur un des modes d'aspiration ou une des touches de navigation proposés par votre télécommande jusqu'à ce que le symbole correspondant se mette à clignoter.



- Appuyez sur la touche **OK** pour confirmer votre choix.

Le réglage que vous venez d'effectuer reste affiché pendant trois secondes environ.



Dorénavant, votre robot aspirateur démarrera tous les jours à la même heure.

L'affichage de la minuterie  $\oplus$  indique que cette dernière est activée.

Pour modifier ces données, recommencez comme précédemment.

## Désactiver la minuterie



- Appuyez brièvement sur la touche **Timer** de la télécommande. L'affichage de la minuterie  disparaît. Pour réactiver la minuterie, appuyez de nouveau sur la touche **Timer**. Le symbole de la minuterie  s'allume et le robot aspirateur est prêt à démarrer à l'heure programmée.

## Afficher l'heure du démarrage programmé



- Appuyez brièvement sur la touche **Timer** de la télécommande. La dernière heure de démarrage programmé s'affiche. Pensez qu'en faisant cela, vous désactivez la minuterie. Pour la réactiver, appuyez de nouveau sur la touche **Timer**.

## Désactiver la signalisation sonore

La signalisation sonore a été activée à l'usine. Vous pouvez la désactiver ou l'activer selon vos besoins.



- Appuyez sur la touche **OK** de la télécommande pendant au moins trois secondes.

Vous ne pouvez pas désactiver les avertissements sonores en cas d'anomalie.

## Abaisser la hauteur du dénivelé

Le robot aspirateur est réglé de telle sorte qu'il puisse franchir des dénivelés de 20 mm et ainsi aspirer tapis, seuils de portes, etc.

Toutefois si vous souhaitez abaisser la hauteur de dénivelé pour protéger les pieds de chaises, de lampadaires ou de tables par exemple, vous pouvez désactiver cette fonction.

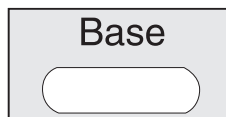

- Appuyez sur la touche **Base** de la télécommande pendant au moins trois secondes. "**LO**" s'affiche à l'écran dans la zone d'affichage de l'heure.

Pour réactiver la hauteur du dénivelé de 20 mm, appuyez de nouveau sur la touche **Base** pendant au moins trois secondes. "**HI**" s'affiche à l'écran dans la zone d'affichage de l'heure.

## Entretien

⚠ Eteignez le robot aspirateur avant chaque opération de maintenance : appuyez sur le bouton **OFF** situé sur le côté.

Pour garantir des performances optimales au robot aspirateur et le meilleur résultat possible, n'utilisez que des accessoires portant le logo "Original Miele".

### Comment me procurer les accessoires dont j'ai besoin ?

Les accessoires portant le logo "Original Miele" sont disponibles auprès de votre revendeur, du SAV Miele et sur la boutique en ligne [www.boutique.miele.fr](http://www.boutique.miele.fr)

### De quels accessoires ai-je besoin ?

Vous reconnaîtrez les accessoires Original Miele au logo "Original Miele" qui figure sur l'emballage.

**ORIGINAL**  
**Miele**

### Quand dois-je vider et nettoyer le bac à poussières ?

Videz et nettoyez le bac à poussières après chaque utilisation du robot.

### Comment vider le bac à poussières ?

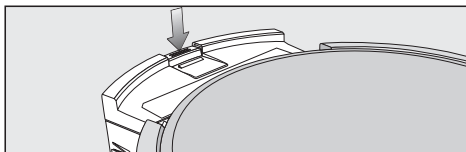

- Appuyez sur la touche de déverrouillage du bac à poussières puis sortez-le.

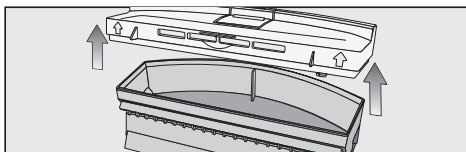

- Soulevez le couvercle du bac à poussières.
- Videz le bac à poussières.

Vous pouvez jeter le contenu du bac à poussières avec vos ordures ménagères, sous réserve qu'il ne contienne pas de substances qui y sont interdites.

### Comment nettoyer le bac à poussières ?

Sur le dessus de la station de base, vous trouverez un compartiment qui permet de ranger les différentes brosses.

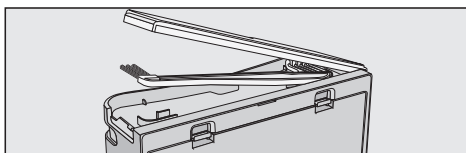

- Ouvrez-le et sortez le goupillon.



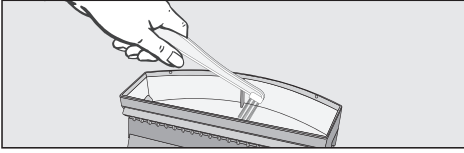

- Nettoyez le bac à poussières avec l'extrémité du goupillon.

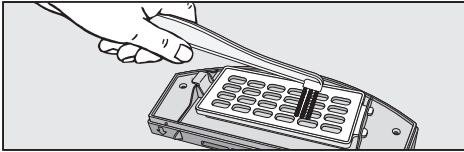

- Avec l'extrémité du goupillon, nettoyez l'intérieur du couvercle qui contient la grille de protection du filtre.

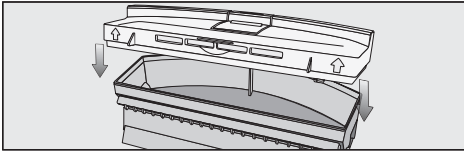

- Refermez le couvercle du bac à poussières jusqu'à ce que vous entendiez un déclic.
- Remplacez le bac à poussières dans le robot aspirateur jusqu'à ce que vous entendiez un déclic.

### Quand dois-je remplacer le filtre d'évacuation ?

Remplacez le filtre d'évacuation tous les trois mois environ. Deux filtres de rechange ont été livrés avec votre appareil.

### Comment remplacer le filtre d'évacuation ?

Une grille de filtre se trouve à l'intérieur du couvercle du bac à poussières.

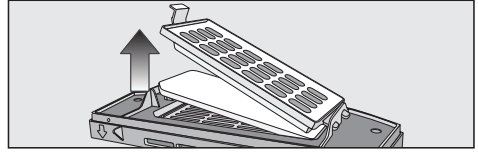

- Déverrouillez la grille qui protège le filtre puis changez le filtre d'évacuation.
- Refermez la grille jusqu'à ce que vous entendiez un déclic.

### Nettoyer la brosse cylindrique

- Sortez le bac à poussières puis installez le robot aspirateur sur le dos sur une surface propre et plane.

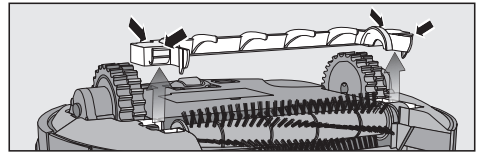

- Retirez le protège-brosse.

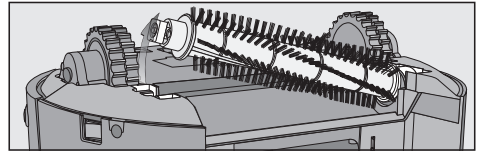

- Sortez la brosse cylindrique.

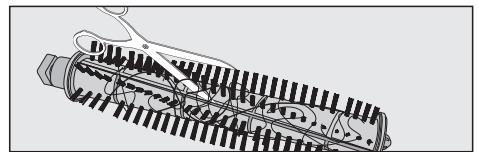

- Avec des ciseaux, coupez les fils, les poils et les cheveux qui se sont enroulés autour de la brosse cylindrique. Une rainure de guidage dans la longueur vous indique où passer les ciseaux.

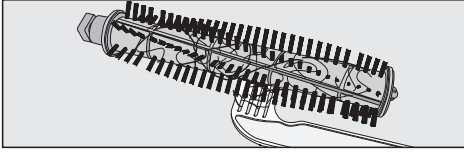

- Retirez tous les fils et cheveux avec l'extrémité du goupillon.

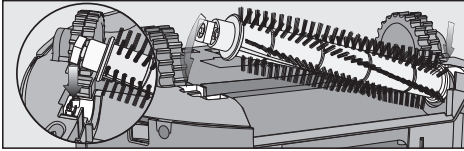

- Remplacez la brosse cylindrique dans son habitacle en la positionnant correctement.

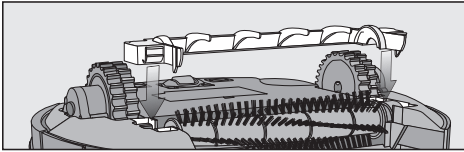

- Verrouillez le couvercle jusqu'à ce que vous entendiez un déclic.
- Remplacez le bac à poussières dans le robot aspirateur jusqu'à ce que vous entendiez un déclic.

Pour une qualité de nettoyage optimale, nous recommandons de remplacer la brosse cylindrique usagée par une nouvelle au bout de deux ans environ.

## Nettoyer les brosses latérales

- Installez le robot aspirateur sur le dos sur une surface plane et propre.

Quand vous soulevez le robot aspirateur, ne l'attrapez pas du côté du bac à poussières. Ce dernier risque de se détacher et le robot aspirateur de tomber.

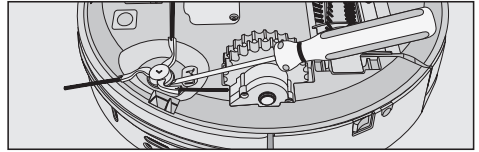

- Soulevez les brosses latérales en vous aidant d'un tournevis plat par exemple.
- Retirez tous les fils et cheveux avec l'extrémité du goupillon.

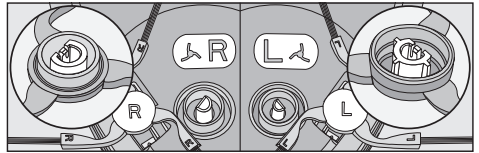

- Insérez les deux brosses latérales sur les supports prévus à cet effet en appuyant bien. Respectez les lettres indiquant la gauche **L** et la droite **R**.

Pour une qualité de nettoyage optimale, nous recommandons de remplacer les brosses latérales par de nouvelles brosses au bout d'un an environ.

## Nettoyer la lèvre d'étanchéité du bac à poussières

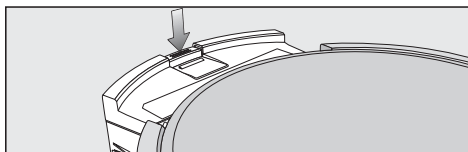

- Appuyez sur la touche de déverrouillage du bac à poussières puis sortez-le.
- Nettoyez la lèvre d'étanchéité sous le bac à poussières avec un chiffon humide.
- Remplacez le bac à poussières dans le robot aspirateur jusqu'à ce que vous entendiez un déclic.

Pour une qualité de nettoyage optimale, nous recommandons de remplacer la lèvre d'étanchéité par une nouvelle au bout d'un an environ.

## Changer la lèvre d'étanchéité du bac à poussières

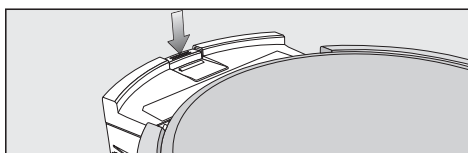

- Appuyez sur la touche de déverrouillage du bac à poussières puis sortez-le.

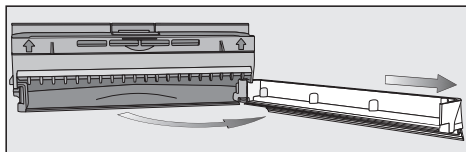

- Déverrouillez la lèvre d'étanchéité sous le bac à poussières puis faites la basculer doucement jusqu'à ce qu'elle se détache du bac à poussières.

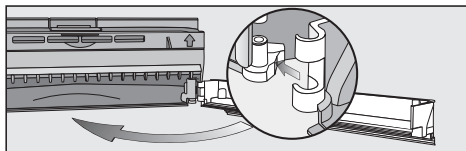

- Installez la nouvelle lèvre d'étanchéité par le côté puis verrouillez-la.
- Remplacez le bac à poussières dans le robot aspirateur jusqu'à ce que vous entendiez un déclic.

## Nettoyer la roue avant

- Installez le robot aspirateur sur le dos sur une surface plane et propre.

Quand vous soulevez le robot aspirateur, ne l'attrapez pas du côté du bac à poussières. Ce dernier risque de se détacher et le robot aspirateur de tomber.

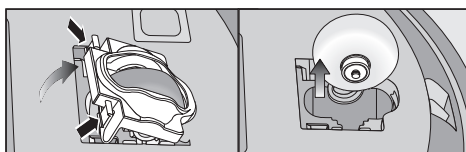

- Déverrouillez le couvercle.
- Sortez la roue avant.

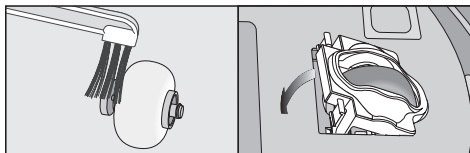

- Retirez les fils et les cheveux puis nettoyez la roue avant avec l'extrémité du goupillon.
- Remplacez la roue avant puis refermez le couvercle jusqu'à ce que vous entendiez un déclic.

### Nettoyer les capteurs

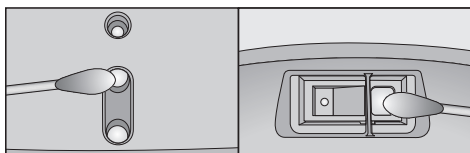

- Nettoyez les capteurs situés sur les côtés et sous le robot aspirateur avec un coton-tige sec en faisant bien attention.

### Changer les piles de la télécommande

Préparez deux piles de 1,5 V (type AAA).

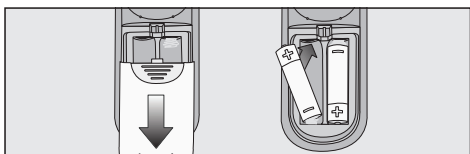

- Retirez le couvercle de protection du compartiment à piles.
- Changez les piles en veillant à leur polarité.

### Changer la batterie

Gardez toujours une batterie Original Miele Lithium-Ion de type 4S1P (14,8 V / 2,2 Ah / 32,5 Wh) en réserve.

- Installez le robot aspirateur sur le dos sur une surface plane et propre.

Quand vous soulevez le robot aspirateur, ne l'attrapez pas du côté du bac à poussières. Ce dernier risque de se détacher et le robot aspirateur de tomber.

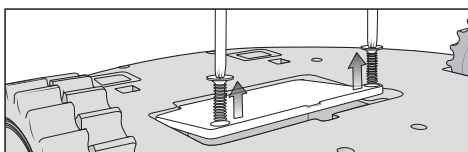

- Déverrouillez le couvercle du compartiment à piles des deux côtés en vous aidant d'un cruciforme.

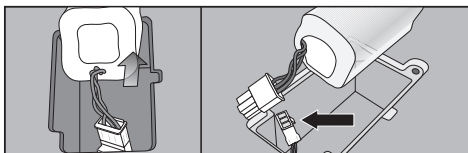

- Sortez la batterie avec précaution puis appuyez sur l'ergot du branchement de la fiche pour détacher cette dernière.

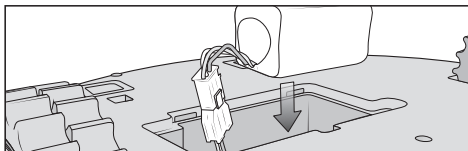

- Installez la nouvelle batterie.
- Refermez le couvercle du compartiment à piles.
- Déposez l'ancienne batterie dans un point de collecte de votre commune.

## Rangement

 Avant de le ranger, éteignez toujours votre robot aspirateur en appuyant sur le bouton **OFF** situé sur le côté.

Si vous prévoyez de ne pas utiliser votre robot aspirateur pendant quelques temps, rangez-le dans un endroit frais et bien aéré.

## Entretien

### Entretien du robot aspirateur et ses accessoires

 Avant de le nettoyer, éteignez toujours votre robot aspirateur en appuyant sur le bouton **OFF** situé sur le côté.

Vous pouvez nettoyer le robot aspirateur et tous les accessoires en plastique avec un nettoyant pour plastique classique, vendu dans le commerce.

 N'utilisez jamais de produit abrasif, à vitres, multi-usages ou contenant des corps gras !

 Ne plongez jamais le robot aspirateur ou les accessoires fournis dans l'eau !

## Anomalies

 Éteignez le robot aspirateur avant de chercher à résoudre l'anomalie : appuyez sur le bouton **OFF** situé sur le côté.

### Le robot aspirateur s'éteint bien que vous ayez appuyé sur la touche Power ?

La batterie n'est pas assez chargée : chargez-la.

### Le robot aspirateur ne réagit pas ?

Le robot aspirateur est éteint : allumez-le en appuyant sur le bouton **ON** situé sur le côté.

Les piles sont mal placées : vérifiez leur polarité.

Les piles de la télécommande sont déchargées : changez-les.

Il n'y a plus aucune transmission entre l'émetteur infrarouge du robot aspirateur et la télécommande : passez un chiffon doux sur toutes les surfaces et vérifiez qu'aucun objet n'interfère.

La télécommande est trop proche ou trop éloignée du robot aspirateur : corrigez la distance et orientez toujours la télécommande vers le robot aspirateur.

### Le robot aspire mal ?

Le bac à poussières est plein : videz-le et nettoyez-le.

La brosse cylindrique est sale : nettoyez-la.

Le filtre d'évacuation est sale : nettoyez-le.

La brosse cylindrique et les brosses latérales sont usagées : remplacez-les.

### Le robot aspirateur ne se recharge pas ?

La station de base et / ou le robot aspirateur sont mal branchés : branchez la station de base comme indiqué au mode d'emploi. Procédez de même avec le robot aspirateur (cf. chapitre "Avant utilisation - Charger la batterie").

### Le robot aspirateur ne rentre pas à la station de base après avoir nettoyé la pièce ?

Vous avez activé le mode d'aspiration standard **Auto** au milieu de la pièce : le robot aspirateur revient à son point de départ.

Vous avez sélectionné le mode d'aspiration **Spot** : le robot aspirateur revient tout seul à son point de départ.

La station de base est mal raccordée : veuillez procéder comme indiqué au mode d'emploi.

Les capteurs du robot aspirateur sont sales : nettoyez-les doucement avec un coton-tige sec.

Il n'y a plus aucune transmission entre l'émetteur infrarouge du robot aspirateur et la télécommande : passez un chiffon doux sur toutes les surfaces et vérifiez qu'aucun objet n'interfère.

## Messages d'anomalies

 Eteignez le robot aspirateur avant de chercher à résoudre l'anomalie : appuyez sur le bouton **OFF** situé sur le côté.

Les messages qui signalent les anomalies sont affichés à l'écran à côté de l'affichage de l'heure.

- F 1** Anomalie "roue mal installée" : posez le robot aspirateur sur un sol plan.
- F 2** Anomalie "sol non identifié" : posez le robot aspirateur sur un sol plan.
- F 3** Anomalie "bac à poussières" : insérez le bac à poussières jusqu'à ce que vous entendiez un déclic.
- F 4** Anomalie "enrayement des roues motrices" : vérifiez que des salissures ne se sont pas accumulées au niveau des roues motrices. Retirez bien les fils et les cheveux.
- F 5** Anomalie "enrayement des brosses" : vérifiez que des salissures ne se sont pas accumulées sur la brosse cylindrique et les brosses latérales.
- F 6** Anomalie "surcharge moteur" : videz et nettoyez-le bac à poussières puis changez le filtre d'évacuation.

**F 7** Problème interne au système : éteignez le robot aspirateur puis rallumez-le (bouton **ON/OFF** sur le côté du robot aspirateur).

**F 8** Anomalie "salissures sur la roue avant" : vérifiez que des salissures ne se sont pas accumulées au niveau de la roue avant. Retirez bien les fils et les cheveux puis nettoyez la roue.

## Service après-vente

Si vous ne pouvez résoudre certains problèmes, veuillez communiquer avec le Service technique Miele au numéro indiqué au verso de la présente brochure.

■ Veuillez préciser le modèle de votre appareil.

Ce renseignement figure sur la plaque signalétique située en-dessous de l'aspirateur.

## Conditions de garantie

La garantie est accordée pour ce robot aspirateur selon les modalités de vente par le revendeur ou par Miele pour une période de 24 mois.

Pour plus d'informations sur les conditions de garantie ou si souhaitez recevoir une version écrite des conditions de garantie, veuillez contacter le numéro de téléphone ci-dessus.

## Protection de l'environnement

### Élimination des produits d'emballage

La boîte de carton et l'emballage protègent l'aspirateur durant le transport. Ces matériaux sont recyclables. Veuillez les recycler.

Pour prévenir les risques de suffocation, débarrassez-vous des emballages, sacs et autres produits en plastique en toute sécurité et gardez-les hors de la portée des enfants. Ces éléments présentent un risque de suffocation.

### Mise au rebut de votre ancien appareil

Les anciens aspirateurs peuvent contenir des matériaux recyclables. Veuillez communiquer avec le centre de recyclage de votre localité pour savoir comment les recycler.

## **Droits d'auteur et licences**

Miele utilise un logiciel de commande pour ce robot aspirateur.

Les droits d'auteur détenus par Miele et d'autres fournisseurs de logiciels concernés doivent être respectés.

Miele et ses fournisseurs se réservent tout droit relatif aux composants logiciels.

Sont interdites notamment les actions suivantes :

- reproductions et diffusions
- modifications et dérivations
- décompilations, rétro-ingénierie, décompositions et autres désassemblages du logiciel.

Le logiciel comprend aussi des composants faisant l'objet d'une licence publique générale GNU et d'autres licences libres.

Afin obtenir un aperçu des composants libres intégrés ainsi qu'une copie de la licence correspondante, allez sur [www.miele.de/device-software-licences](http://www.miele.de/device-software-licences).

Miele vous communiquera sur demande le code source qui permet l'accès aux composants du logiciel faisant l'objet d'une licence publique générale GNU ou de licences ouvertes comparables.

Pour obtenir ce code source, envoyez un message électronique à l'adresse [info@miele.com](mailto:info@miele.com).



## The following warranty conditions are valid in Canada only.

Miele Limited, (hereinafter "Miele") warrants to the original purchaser that this product, including all of its Miele authorized parts and accessories, is free of defects in material and workmanship.

### 1. Duration of Warranty

This warranty is valid during the following time periods:

- a) Domestic appliances in normal, non-commercial, household use:
  - One (1) year. Parts and labour.
  - RemoteVision® Modules: Please refer to Miele's "Limited Warranty - RemoteVision® Module - Canada".
  - Additional 5 and 10 Year Limited Warranty on Sealed Refrigeration Systems: The Warranty for the Sealed Refrigeration System includes all original compressors, condensers, evaporators, driers, the original refrigerant and the original connecting tubing.
  - Five (5) Year Warranty - If a claim regarding a defect in material or workmanship relating to the Sealed Refrigeration Systems used in Miele Refrigerators, Wine Coolers, and Freezers is received by Miele within five (5) years from the date of purchase, then any warranted failures of the Sealed Refrigeration System shall be repaired at no cost to you (including parts & labour).
  - Ten (10) Year Warranty - If a claim of such a defect is received at any time during the period starting from the sixth (6th) year and ending on the last day of the tenth (10th) year after the date of purchase, this Warranty shall cover the replacement or repair of all parts of the Sealed Refrigeration System covered by the Warranty that is found to be defective in material or workmanship but shall not include labour. Upon request, such labour shall be provided by Miele and at the customary charge to the Miele Customer.
- b) Domestic appliances in commercial use:
  - Six (6) months, for parts and labour.
- c) Vacuums in normal, non-commercial, household use:
  - One (1) year, upright and canister vacuums. Parts and labour.
  - Two (2) years, motor for S170 - S189 upright units. Parts and labour.
  - Seven (7) years, Vortex™ motor for canister and upright units, except S170 - S189 upright units for which the motor warranty is two (2) years. Parts and labour.
- d) Vacuums in commercial use:
  - Six (6) months, for products used commercially. Parts and labour.
  - One (1) year for motor for canister and upright models. Parts and labour.
- e) Commercial appliances.
  - One (1) year. Parts and labour.

### 2. Commencement Date

Warranty coverage begins on the date of purchase. If a product under warranty is replaced by Miele, the original warranty period is not extended but continues from the date of original purchase.

### 3. Warranty Preconditions

- 3.1 Miele assumes warranty responsibility subject to the following preconditions having been fulfilled:
  - a) You are the original purchaser and did not obtain the product through resale;
  - b) The product was purchased from Miele or an authorized Miele dealer in Canada;
  - c) If applicable, the product was installed by a person designated by Miele as qualified to do so and in accordance with applicable installation instructions; and
  - d) The product is located in Canada.
- 3.2 Warranty claims will only be honoured provided that any failure to conform to this warranty is reported in writing and the product is returned together with proof of purchase date to Miele or to a Miele authorized dealer, as applicable, within the time period stated in Section 1 above.

### 4. Extent of Warranty

In the event of defect in material or workmanship occurring within the time period stated in **1.** above, Miele will repair, or at its option replace, within a reasonable period of time, the product or any Miele authorized part or accessory discovered to be defective in workmanship or materials. Defective products and parts become the property of Miele upon replacement.

## 5. Exclusions

Warranty coverage excludes any product, including its parts and accessories, that:

- a) was not installed according to Miele's installation instruction;
- b) was damaged by negligence, accident, abuse, misuse, improper or abnormal usage, maintenance or transportation;
- c) contains non-authentic Miele accessories or replacement parts, including filters, dust bags and other non-Miele products; and
- d) was repaired, serviced, altered or modified by someone other than a Miele authorized service centre or technician.

## 6. Ordinary Wear and Tear

Ordinary wear and tear shall not be considered a defect in workmanship or materials.

## 7. Limitation of Liability

- 7.1 Unless you purchase extended warranty coverage from Miele prior to the expiry of this warranty, this warranty is the sole warranty offered by Miele to you. Miele disclaims any and all other warranties to the fullest extent permitted by law, whether express or implied, including any warranty of merchantability or fitness for a particular except as provided herein.
- 7.2 Your sole remedies under this warranty are those described herein. Unless otherwise stated, Miele's liability for actual damage from any cause whatsoever is limited to the amount paid by you for the product. Miele disclaims any and all liability and consequential or other damage whether based on breach of contract, tort (including negligence), product liability or any other legal theory. In no event will either party be responsible for any lost profits or savings, incidental damage or other economic damages.

## 8. Special Provincial laws

This warranty gives the purchaser specific legal rights. The purchaser may also have other rights which may vary from Province to Province in Canada. Some provinces do not allow limitation or exclusion of implied warranties, therefore, certain limitations and exclusions may not apply.

## 9. Customer Care

- 9.1 For service under this warranty or for further information please contact Miele at:

Miele Limited  
161 Four Valley Drive  
Vaughan, Ontario  
Canada L4K 4V8

Toll free: 1-800-565-6435  
E-mail: [customer care@miele.ca](mailto:customer care@miele.ca)

- 9.2 Service may require that the appliance be removed and taken, by authorized Miele personnel, to an authorized Miele Service Centre. If service is requested by you in a remote geographical area, as determined by Miele in its sole discretion from time to time, you will, at Miele's option, be responsible for either:

- a) the travel expenses incurred by Miele to attend your premises; or
- b) the cost of removal and shipment of the appliance from your premises to the nearest authorized Miele Service Centre.

### Miele Limited

#### Headquarter and Showroom

161 Four Valley Drive  
Vaughan, ON L4K 4V8  
Canada

Phone: 800-643-5381  
905-660-9936  
Fax: 905-535-2290

[www.miele.ca](http://www.miele.ca)  
[customer care@miele.ca](mailto:customer care@miele.ca)  
[professional@miele.ca](mailto:professional@miele.ca) (commercial enquiries)

### MieleCare National Service

Phone: 800-565-6435  
905-532-2272  
Fax: 905-532-2292

[customer care@miele.ca](mailto:customer care@miele.ca) (general and technical enquiries)

## Les conditions de la garantie suivante sont valides au Canada seulement.

Miele Limitée, (ci-après nommée "Miele") garantit à l'acheteur original que ce produit, y compris tous ses accessoires et pièces autorisés par Miele, est libre de tout défaut de matériel et de fabrication.

### 1. Entrée en vigueur et durée de la garantie

Cette garantie est valide durant la période de temps suivante :

- a) Appareils électroménagers aux fins d'utilisation domestique normale et non commerciale :
  - Un (1) an, pièce et main-d'oeuvre.
  - Modules RemoteVision® : Veuillez vous reporter à la "Garantie restreinte - Module RemoteVision® - Canada" de Miele.
  - Garantie supplémentaire de 5 et 10 ans sur les systèmes scellés de réfrigération : la garantie sur le système scellé de réfrigération couvre tous les compresseurs, les condensateurs, les évaporateurs et les déshydrateurs-filtres d'origine, ainsi que le fluide frigorigène et les tuyaux de raccordement d'origine.
  - Garantie de cinq (5) ans - Si une plainte concernant un matériau défectueux ou un défaut de fabrication lié au système scellé de réfrigération utilisé dans les réfrigérateurs, les caves à vin et les congélateurs Miele est adressée à Miele dans les cinq (5) ans suivant la date d'achat de l'appareil, les défauts du système scellé de réfrigération couverts par la garantie seront réparés gratuitement (pièces et main-d'oeuvre comprises).
  - Garantie de dix (10) ans - Si une plainte concernant les défauts susmentionnés est adressée à Miele à partir de la sixième (6<sup>e</sup>) année et jusqu'au dernier jour de la dixième (10<sup>e</sup>) année suivant la date d'achat de l'appareil, la garantie couvrira le remplacement ou la réparation de tous les éléments du système scellé de réfrigération présentant un défaut matériel ou un défaut de fabrication couvert par la garantie, excepté les frais de main-d'oeuvre. Si le client en fait la demande, Miele se chargera de la réparation ou du remplacement des pièces, mais aux frais du client.
- b) Appareils électroménagers aux fins d'utilisation commerciale :
  - Six (6) mois, pour pièces et main-d'oeuvre.
- c) Aspirateurs destinés à une utilisation domestique, non commerciale dans des conditions normales :
  - Un (1) an, pour les aspirateurs verticaux et les aspirateurs-traîneaux pièces et main-d'oeuvre.
  - Deux (2) ans, pour le moteur des aspirateurs verticaux S170 - S189 pièces et main-d'oeuvre.
  - Sept (7) ans, pour le moteur Vortex™ des aspirateurs-traîneaux, excepté pour les modèles d'aspirateurs verticaux S170-S189 dont le moteur est garanti deux (2) ans pièces et main-d'oeuvre.
- d) Aspirateurs aux fins d'utilisation commerciale :
  - Six (6) mois, pour les produits à utilisation commerciale. Pièce et main-d'oeuvre.
  - Un (1) an, pour le moteur des aspirateurs verticaux et des aspirateurs-traîneaux. Pièces et main-d'oeuvre.
- e) Appareils commerciaux.
  - Un (1) an, pièces et main-d'oeuvre.

### 2. Date d'entrée en vigueur

La garantie entre en vigueur à la date de l'achat. En cas de remplacement par Miele d'un produit couvert par une garantie, la période de garantie initiale n'est pas prolongée; sa date d'entrée en vigueur correspond à la date de l'achat initial.

### 3. Conditions préalables liées à la garantie

- 3.1 Miele assume la responsabilité en vertu de la garantie à la condition que les conditions suivantes aient été respectées :
  - a) vous êtes l'acheteur initial et votre produit ne provient pas d'une revente;
  - b) le produit a été acheté auprès de Miele ou auprès d'un détaillant Miele autorisé au Canada;
  - c) le cas échéant, le produit a été installé par une personne compétente, autorisée par Miele, conformément aux instructions d'installation en vigueur;
  - d) le produit se trouve au Canada.
- 3.2 Les réclamations en vertu de la garantie seront honorées uniquement si la non-conformité aux dispositions de la garantie est signalée par écrit et si le produit est retourné à Miele ou à un détaillant Miele autorisé accompagné d'une preuve de la date d'achat, pendant la période prévue à l'article 1 ci-dessus.

### 4. Étendue de la garantie

En cas de matériaux défectueux ou de défaut de fabrication pendant la période prévue à l'article 1 ci-dessus, Miele réparera ou, à son choix, remplacera dans un délai raisonnable le produit ou toute pièce ou tout accessoire Miele dont la fabrication ou les matériaux sont défectueux. Les produits ou les pièces défectueux deviennent la propriété de Miele lorsqu'ils sont remplacés.

## 5. Exclusions de la garantie

La garantie ne couvre pas les produits, y compris les pièces et les accessoires de ces produits, qui :

- n'ont pas été installés conformément aux instructions d'installation de Miele;
- ont été endommagés par négligence, à la suite d'un accident ou d'une utilisation mauvaise, inappropriée ou anormale, ou encore en raison de l'entretien ou du transport inapproprié ou anormal;
- contiennent des accessoires ou des pièces de rechange non fabriqués par Miele, y compris les filtres, les sacs à poussière et tout autre produit non fabriqué par Miele;
- ont été réparés, entretenus ou modifiés par une personne autre qu'une personne du centre de services ou un technicien autorisé par Miele.

## 6. Usure normale

L'usure normale ne constitue pas un défaut de fabrication ni un défaut de matériaux.

## 7. Limitation de responsabilité

- À moins d'acheter une garantie prolongée auprès de Miele avant l'échéance de la présente garantie, celle-ci est la seule garantie que vous offre Miele. Miele se désiste de toute autre garantie maximale permise par la loi, expresse ou implicite, y compris toute garantie de qualité marchande ou d'usage à une fin particulière, à l'exception de la présente garantie.
- Les recours décrits dans le présent document constituent vos seuls recours en vertu de la présente garantie. À moins d'une autre mention, la responsabilité de Miele pour les dommages réels, quelle que soit leur nature, est limitée au montant que vous avez payé pour le produit. Miele se dégage de toute responsabilité, de tout dommage indirect ou de tout autre dommage, qu'il soit attribuable à la violation du contrat, à la responsabilité délictuelle (y compris la négligence), à la responsabilité du fait du produit ou à toute autre théorie juridique. En aucun cas les deux parties ne seront tenues responsables de toute perte de bénéfices ou d'économies, de dommage consécutif ou de tout autre dommage financier.

## 8. Lois provinciales particulières

La présente garantie accorde à l'acheteur des droits légaux particuliers. L'acheteur peut également exercer d'autres droits qui peuvent varier d'une province à l'autre au Canada. Certaines provinces interdisent la restriction ou l'exclusion des garanties implicites. Par conséquent, il est possible que certaines restrictions et exclusions ne s'appliquent pas.

## 9. Service à la clientèle

- Pour faire exécuter des travaux d'entretien couverts en vertu de la présente garantie ou pour obtenir de plus amples renseignements, veuillez communiquer avec Miele à l'adresse ou aux numéros suivants :  
Miele Limited, No sans frais : 1 800 565-6435  
161, Four Valley Drive Adresse électronique : [customercare@miele.ca](mailto:customercare@miele.ca)  
Vaughan (Ontario)  
Canada L4K 4V8
- Si des travaux d'entretien sont nécessaires, l'appareil devra peut-être être déplacé par une personne autorisée par Miele et emporté à un centre de services Miele autorisé. Si vous demandez un entretien et que vous habitez une région éloignée, tel qu'il a été déterminé par Miele, à sa seule discrétion, à l'occasion, vous devrez, selon le choix de Miele, assumer certains frais :
  - soit les frais de déplacement qu'engage Miele pour se présenter à votre lieu de résidence;
  - soit les frais de déplacement et d'envoi de l'appareil, de votre lieu de résidence au centre de services Miele autorisé le plus près.

### Miele Limitée

#### Siège social au Canada

161 Four Valley Drive  
Vaughan, ON L4K 4V8  
Canada

Téléphone : (800)-643-5381  
(905)-660-9936

Télécopieur : (905)-535-2290

[www.miele.ca](http://www.miele.ca)

[customercare@miele.ca](mailto:customercare@miele.ca)

[professional@miele.ca](mailto:professional@miele.ca) (questions commerciales)

#### Service à la clientèle – MieleCare (Canada)

Téléphone : (800) 565-6435  
(905) 532-2272

Télécopieur : (905) 532-2292

[customercare@miele.ca](mailto:customercare@miele.ca) (questions générales et Service technique)





## Miele Limitée

### Siège social au Canada

161 Four Valley Drive

Vaughan, ON L4K 4V8

Téléphone : (800) 643-5381

Télécopieur : (905) 532-2290

[www.miele.ca](http://www.miele.ca)

[professional@miele.ca](mailto:professional@miele.ca) (questions commerciales)

### Service à la clientèle – Mielecare (Canada)

Téléphone : (800) 565-6435

(905) 532-2272

Télécopieur : (905) 532-2292

[customercare@miele.ca](mailto:customercare@miele.ca) (questions générales et Service technique)

### Allemagne

Miele & Cie. KG

Carl-Miele-Straße 29

33332 Gütersloh



[www.miele-shop.com](http://www.miele-shop.com)

---

Tous droits réservés

LES RENSEIGNEMENTS FOURNIS PEUVENT ÊTRE MODIFIÉS. VEUILLEZ CONSULTER NOTRE SITE WEB POUR CONNAÎTRE LES CARACTÉRISTIQUES LES PLUS RÉCENTES DES PRODUITS AINSI QUE LES DERNIERS RENSEIGNEMENTS TECHNIQUES ET L'INFORMATION MISE À JOUR CONCERNANT LA GARANTIE.

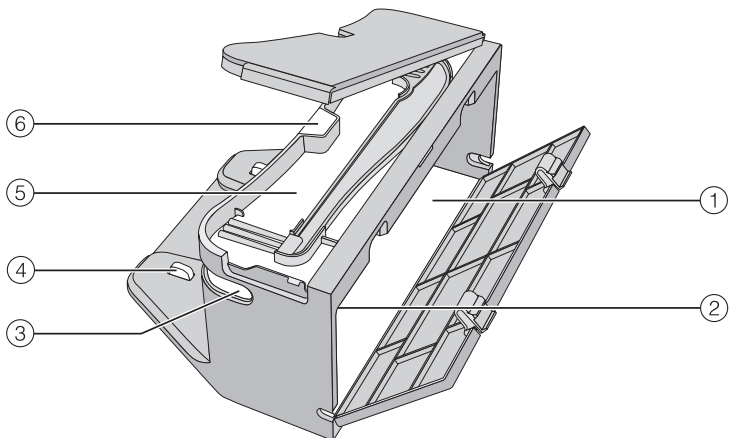
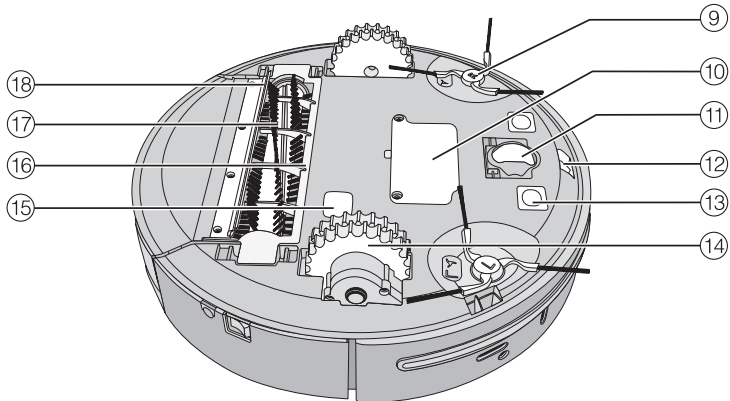
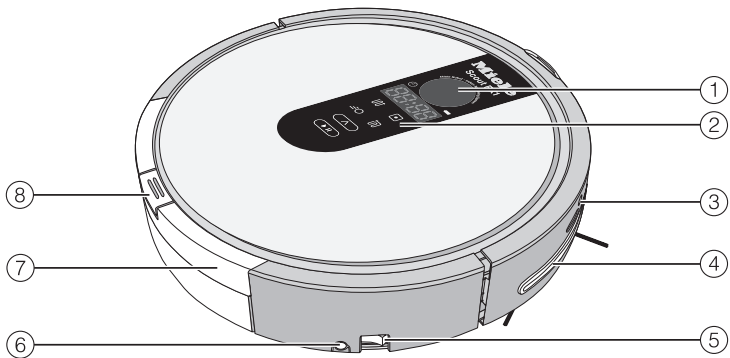



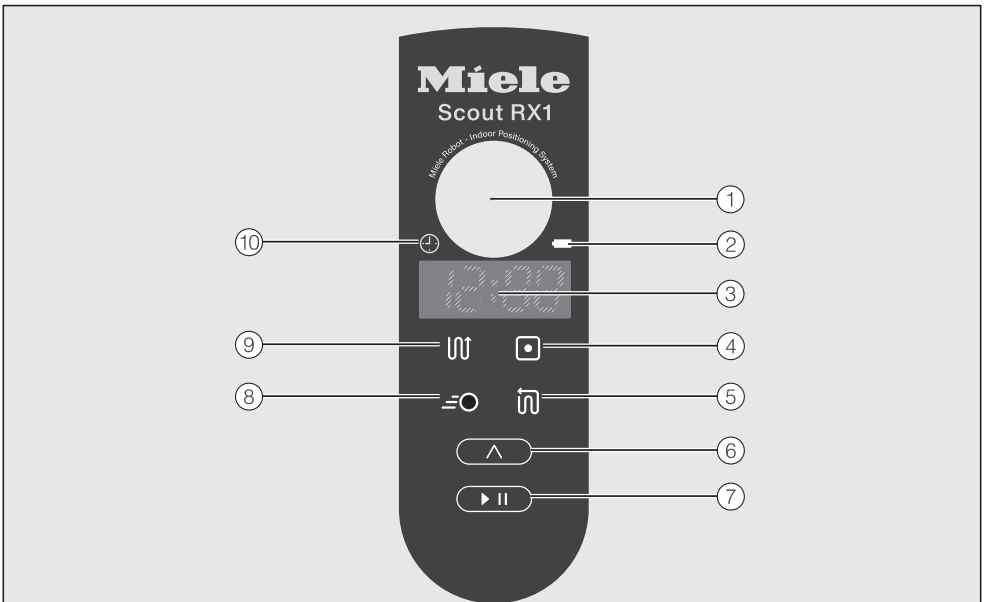
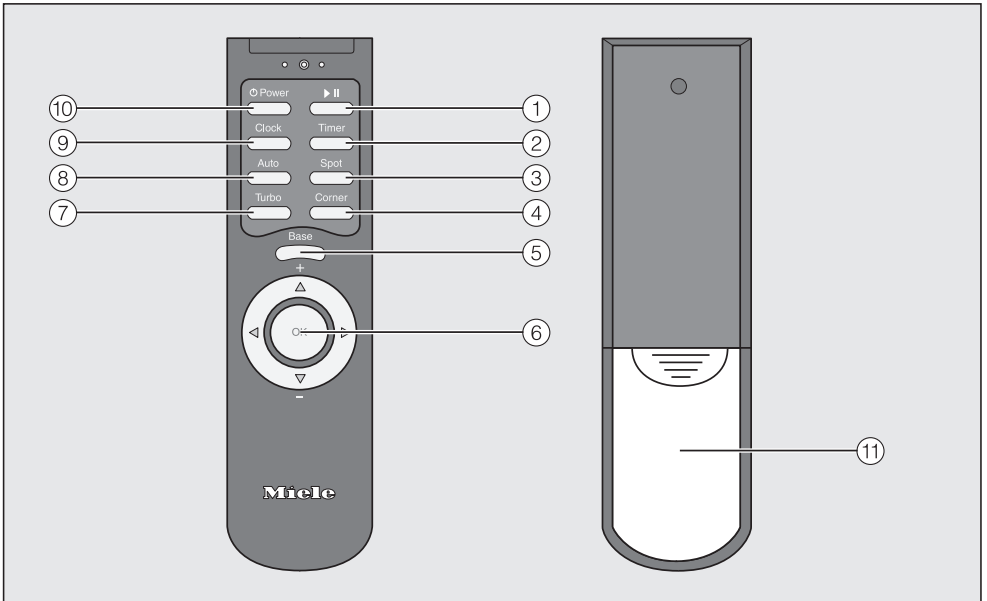

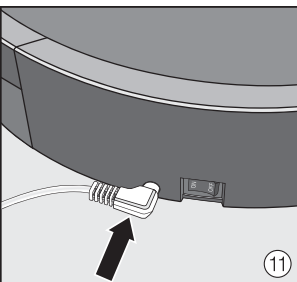
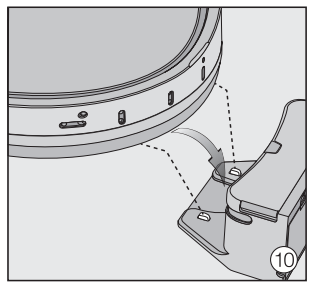
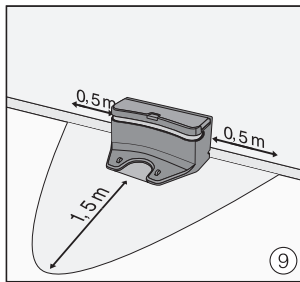
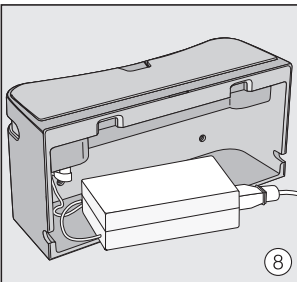
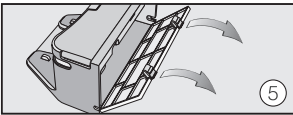
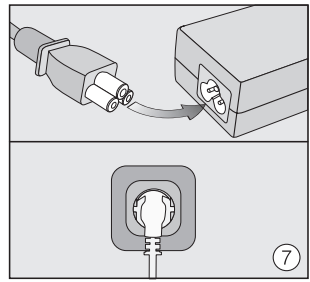
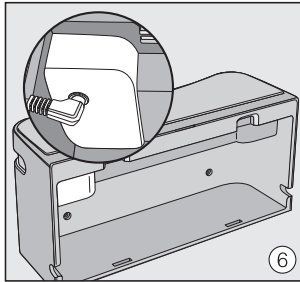
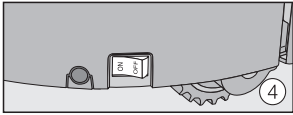
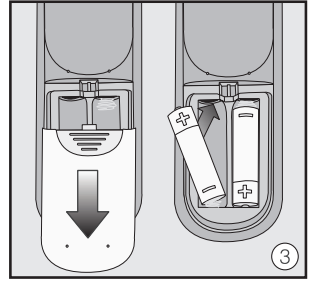
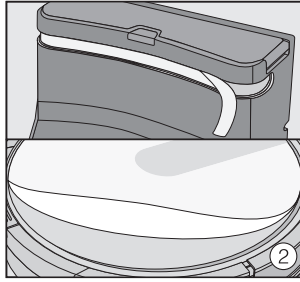
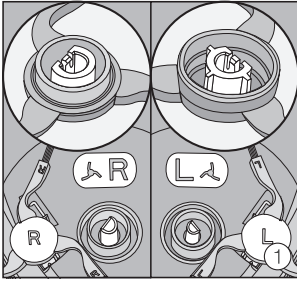



**Miele Australia Pty. Ltd.**

ABN 96 005 635 398

**Miele Center and Head Office Melbourne:**

1 Gilbert Park Drive  
Knoxfield, VIC 3180

**Miele Center and Office Melbourne:**

206-210 Coventry Street  
South Melbourne, VIC 3205

**Miele Center and Office Sydney:**

3 Skyline Place  
Frenchs Forest, NSW 2086

**Miele Center and Office Brisbane:**

39 Harvey Street North  
Eagle Farm, QLD 4009

**Miele Center and Office Adelaide:**

83-85 Sir Donald Bradman Drive  
Hilton, SA 5033

**Miele Center and Office Perth:**

205-207 Stirling Highway  
Claremont, WA 6010



[www.miele.com.au](http://www.miele.com.au)



[www.miele-shop.com](http://www.miele-shop.com)

**Miele New Zealand Limited**

**Head Office:**

Unit L, 10-20 Sylvia Park Road  
Mt Wellington, Auckland 1060

**Miele Center Auckland:**

8 College Hill  
Freemans Bay, Auckland 1011

**Telephone:**

0800 4 MIELE (0800 464 353)

[www.miele.co.nz](http://www.miele.co.nz)

**Miele Global Headquarters**

**Germany**

**Miele & Cie. KG**

Carl-Miele-Straße 29  
33332 Gütersloh  
Federal Republic of Germany

Alteration rights reserved

Please have the model and serial number of your appliance available before contacting Technical Service.

---

The Miele logo is displayed in a bold, white, sans-serif font against a solid black rectangular background.

**U.S.A.**  
**Miele, Inc.**

**National Headquarters**

9 Independence Way  
Princeton, NJ 08540  
Phone: 800-843-7231  
609-419-9898  
Fax: 609-419-4298  
[www.mieleusa.com](http://www.mieleusa.com)

**Technical Service & Support**  
**Nationwide**

Phone: 800-999-1360  
Fax: 888-586-8056

[TechnicalService@mieleusa.com](mailto:TechnicalService@mieleusa.com)

**Canada**  
**Miele Limited**

**Headquarters and Showroom**

161 Four Valley Drive  
Vaughan, ON L4K 4V8  
Phone: 800-643-5381  
Fax: 905-532-2290  
[www.miele.ca](http://www.miele.ca)  
[professional@miele.ca](mailto:professional@miele.ca)  
(commercial enquiries)

**MieleCare National Service**

Phone: 800-565-6435  
905-532-2272  
Fax: 905-532-2292  
[customercare@miele.ca](mailto:customercare@miele.ca)  
(general and technical enquiries)



[www.miele-shop.com](http://www.miele-shop.com)

---

Alteration rights reserved

Scout RX1 - 5113

M.-Nr. 09 860 910 / 01

INFORMATION IS SUBJECT TO CHANGE. PLEASE REFER TO OUR WEBSITE TO OBTAIN THE MOST CURRENT PRODUCT SPECIFICATIONS, TECHNICAL & WARRANTY INFORMATION.

Download from [Www.Somanuals.com](http://Www.Somanuals.com). All Manuals Search And Download.

## Free Manuals Download Website

<http://myh66.com>

<http://usermanuals.us>

<http://www.somanuals.com>

<http://www.4manuals.cc>

<http://www.manual-lib.com>

<http://www.404manual.com>

<http://www.luxmanual.com>

<http://aubethermostatmanual.com>

Golf course search by state

<http://golfingnear.com>

Email search by domain

<http://emailbydomain.com>

Auto manuals search

<http://auto.somanuals.com>

TV manuals search

<http://tv.somanuals.com>