

Operating Instructions

Vacuum Cleaner
S176i, S177i

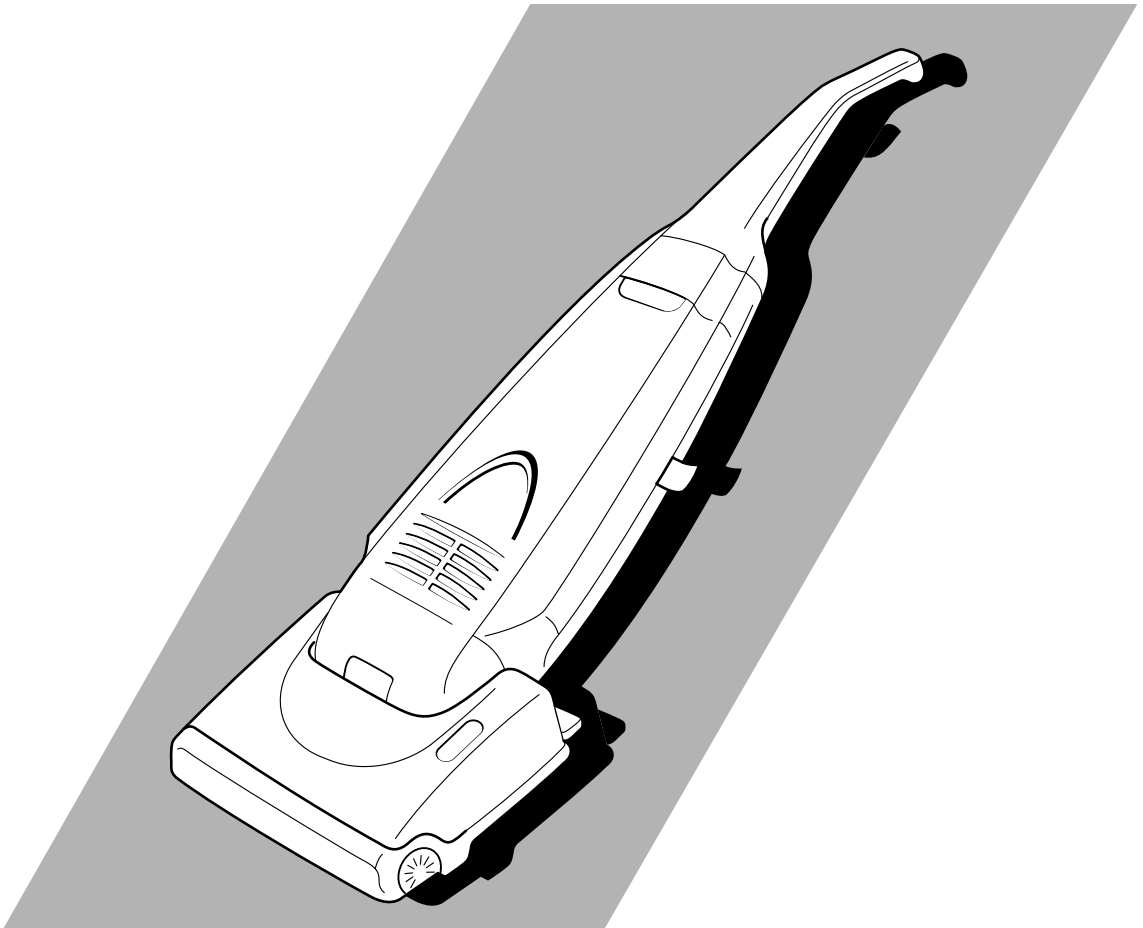

Miele[®]

Please carefully study these Operating Instructions before attempting to operate the unit and note the listed Important Safety Instructions.

IMPORTANT SAFETY INSTRUCTIONS

When using this vacuum cleaner, basic precautions should always be followed, including the following:

READ ALL INSTRUCTIONS BEFORE USING THIS VACUUM CLEANER

WARNING To reduce the risk of fire, electric shock, or injury:

- Do not leave vacuum cleaner unattended when it is plugged in. Unplug it from the outlet when not in use and before servicing.
- Electric shock could occur if used outdoors or on wet surfaces.
- Do not allow to be used as a toy. Close attention is necessary when used by or near children.
- Use only as described in this manual. Use only manufacturer's recommended attachments.
- Do not use with damaged cord or plug. If the vacuum cleaner is not working as it should, has been dropped, damaged, left outdoors, or dropped into water, bring it to a service center.
- Do not pull or carry by cord, use the cord as a handle, close a door on the cord, or pull the cord around sharp edges or corners. Do not run the vacuum cleaner over the cord. Keep the cord away from heated surfaces.
- Do not unplug by pulling on cord. To unplug, grasp the plug, not the cord.
- Do not handle the plug or vacuum cleaner with wet hands.
- Do not put any object into the openings. Do not use with any opening blocked. Keep openings free of dust, lint, hair, and anything that may block or reduce air flow.
- Keep hair, loose clothing, fingers, and all parts of body away from openings and moving parts.
- Do not pick up anything that is burning or smoking, such as cigarettes, matches or hot ashes.
- Do not use without dust bag and/or filters in place.
- Turn off all controls before unplugging.
- Use extra care when cleaning on stairs.
- Do not use to pick up flammable or combustible liquids such as gasoline or use in areas where they may be present.

SAVE THESE INSTRUCTIONS

THIS VACUUM CLEANER IS INTENDED FOR HOUSEHOLD USE ONLY

Notice- Before you plug in your Vacuum Cleaner, make sure that the voltage indicated on the rating plate located at the rear of the vacuum cleaner is the same as your local supply.

IDENTIFICATION OF MAIN PARTS

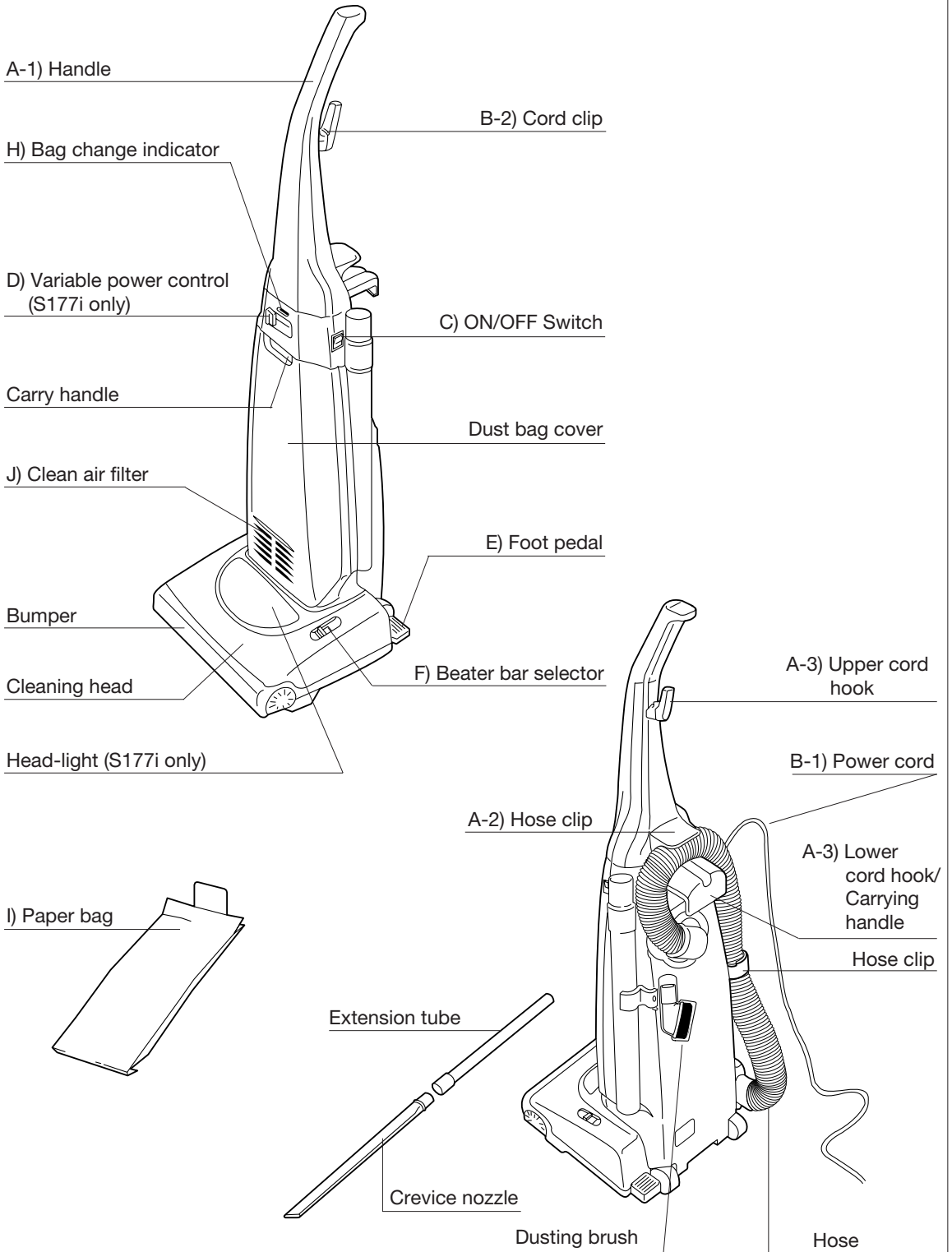

HOW TO ASSEMBLE / OPERATE YOUR CLEANER

A) HANDLE ASSEMBLY

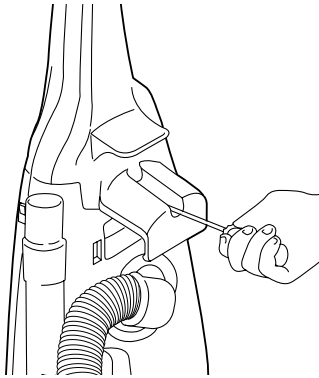

1) Insert the base of the handle into the top of the body of the machine as shown. Push down the handle and tighten the screw.

IMPORTANT: Do not over tighten the screw.

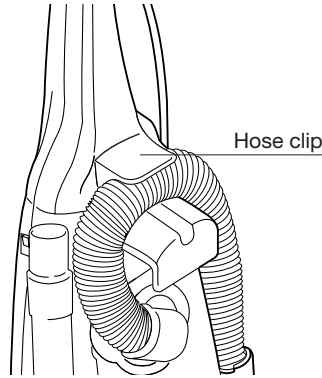

2) Set the hose around the hose clip.

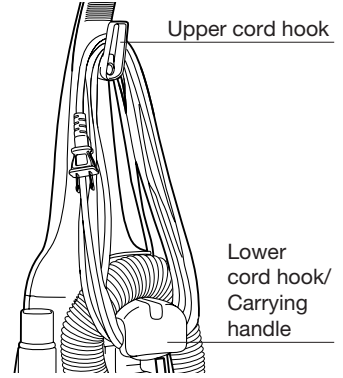

3) Turn the upper cord hook to the upright position and wind the power cord around the upper and lower cord hooks.

B) POWER CORD STORAGE

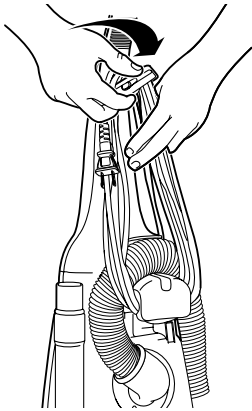

1) Turn the upper hook to release the power cord for instant use.

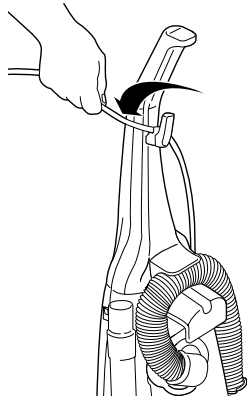

2) Set the power cord into the cord clip to help secure it during use

NOTE: To reduce the risk of electric shock, this appliance has a polarized plug (one blade is wider than the other). This plug will fit in a polarized outlet only one way. If the plug does not fit fully in the outlet, reverse the plug. If it still does not fit, contact a qualified electrician to install the proper outlet. Do not change the plug in any way.

To avoid any possible damage to the power cord, never run over the cord or allow it to become caught in the rotary brush.

C) ON / OFF SWITCH

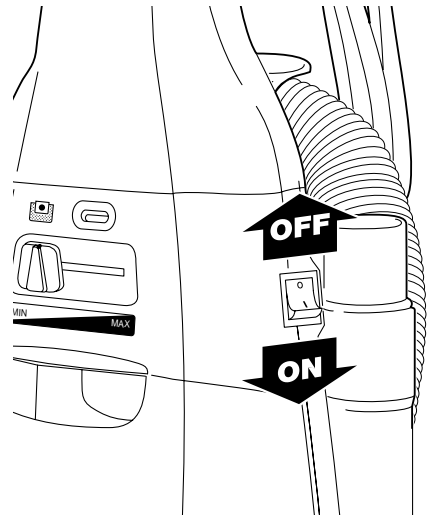

To start or stop the vacuum cleaner, push the switch to "I" to turn it **ON**, and to "O" to turn it **OFF**.

D) VARIABLE POWER CONTROL (S177i Only)

This vacuum cleaner incorporates a variable power control to allow you to select the power most suitable for your cleaning needs.

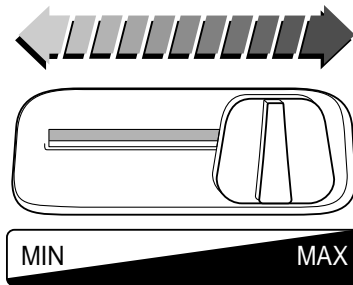

MIN: To clean curtains and soft furnishings with tool attached.

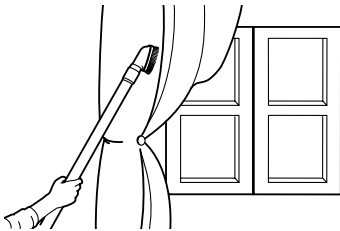

MAX: To continuously clean with high suction power.

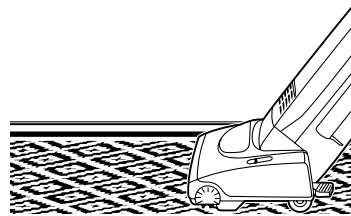

E) USING THE FOOT PEDAL TO ADJUST THE VACUUM HEIGHT

To lower the body of the cleaner, step on the pedal at the left rear corner of the vacuum cleaner.

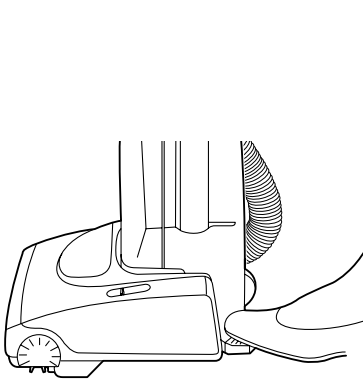

1. Upright position
The handle should be in an upright position when cleaning tools are used.

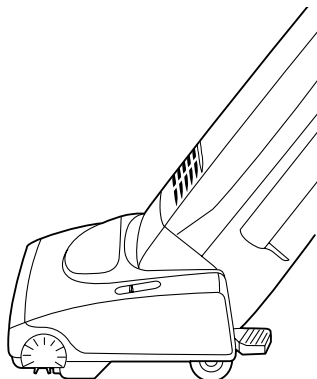

2. Middle position
For normal cleaning, press the foot pedal and pull back the handle to a comfortable angle.

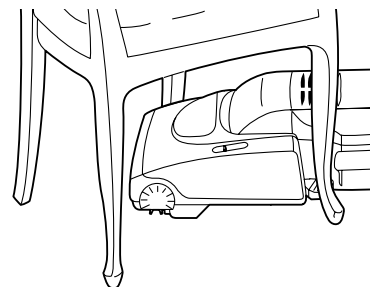

3. Low position
For cleaning under furniture, press the pedal a second time. The handle may now be lowered almost to the floor as shown.

F) BEATER BAR SELECTOR

When cleaning carpeted floor, slide the selector to the "BEATER BAR" position. To stop the beater bar while using accessories, slide the selector to the "STOP" position.

NOTE: The vacuum cleaner should be running when changing the position of the BEATER BAR SELECTOR.

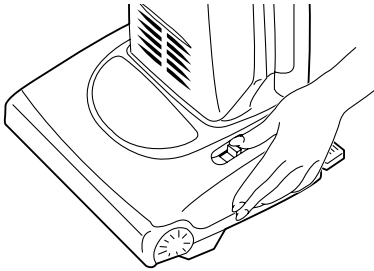

BEATER BAR ON OR OFF

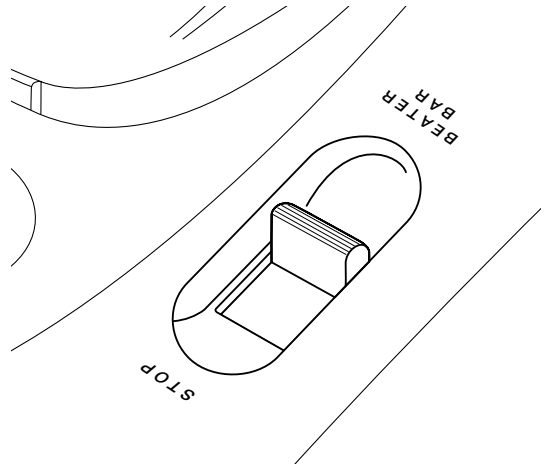

G) HOW TO USE THE ACCESSORIES

- 1) To use the accessories keep the vacuum cleaner upright and slide the BEATER BAR SELECTOR to the "STOP" position.
- 2) Pull the hose out of the intake port at the lower left of the vacuum, and release it from the hose clip. Connect the desired accessory as illustrated below.
- 3) When finished using the accessory, re-insert the hose end into the intake port and place the hose under the clip. The accessories can also be returned to their storage locations.

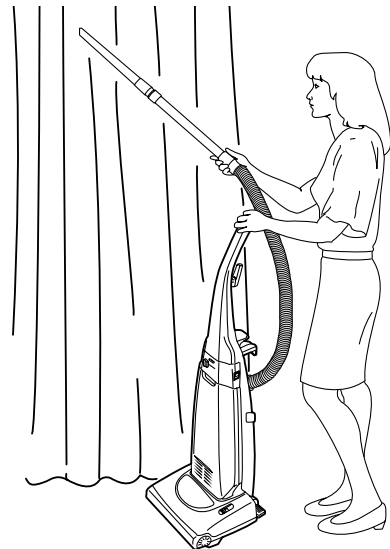
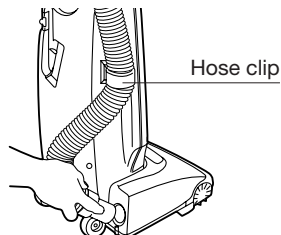
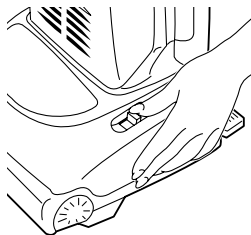

CAUTION: While using the accessories, hold the handle as shown above to avoid pulling the cleaner over.

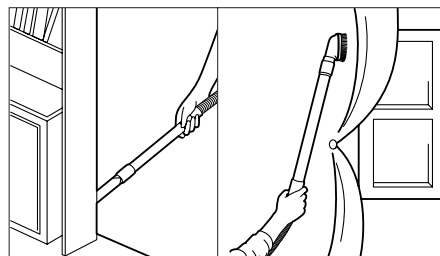
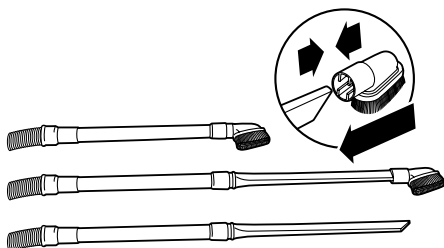

H) BAG CHANGE INDICATOR

The bag change indicator located on the front of your cleaner normally indicates when the dust bag should be changed. In order to maintain the best efficiency, it should be changed when the yellow mark appears in the window.

NOTE: if the yellow mark appears after the bag has been replaced, check to see if the hose or suction tube is clogged (see BLOCKAGES). Due to the smaller intake, the yellow mark may also appear when using the crevice tool.

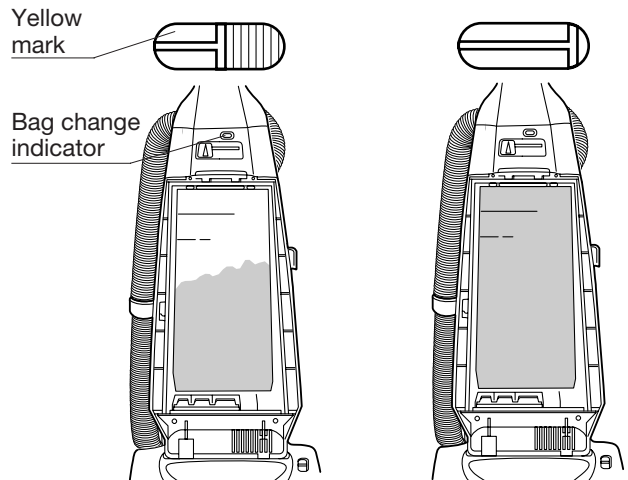

CAUTION: DISCONNECT THE CLEANER FROM THE OUTLET BEFORE PERFORMING THE OPERATIONS BELOW

I) REPLACING THE DUST BAG

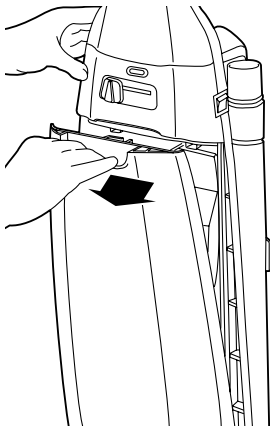

1) Remove the dust cover by pulling it forwards.

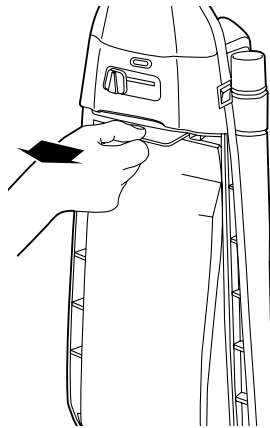

2) Grip the cardboard of the dust bag and pull the bag out of the dust compartment.

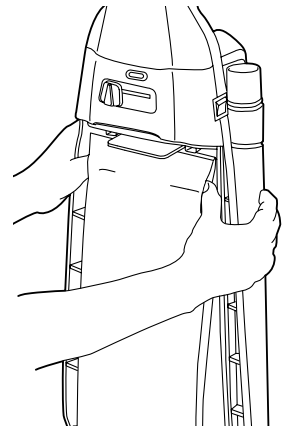

3) Install the new dustbag by placing the hole over the exhaust port and pressing it into place as shown.

NOTE: If the dust bag is installed incorrectly, the dust cover will not close.

IMPORTANT: For maximum vacuum efficiency, dustbags should be changed regularly.

**We recommend the use of genuine Miele paper bags only
Part # 5294740 Type Z**

J) CHANGING FILTERS

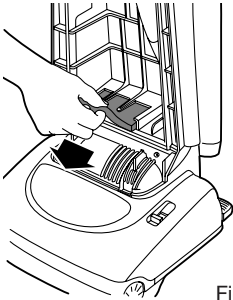
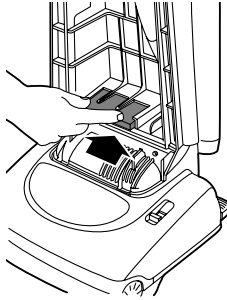

Fig. 1



In addition to the dustbag, the vacuum cleaner contains two filters; a central filter that protects the motor (fig.1) and an electrostatic, "Clean Air" filter that removes particles from the exhausted air (fig.2). The Clean Air filter should be changed every six months or whenever it becomes dirty. The central filter should be changed or rinsed out whenever the Clean Air filter is replaced.

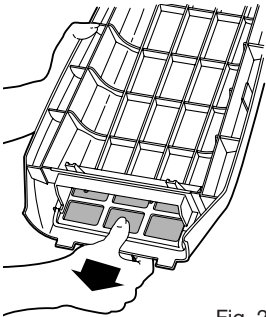
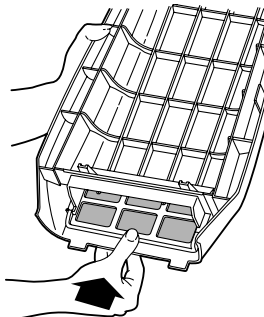

Fig. 2



CENTRAL FILTER (Fig. 1)

Part # F0391100

To remove, slide the central filter forward out of its housing.

IMPORTANT: If the central filter has been rinsed out, make sure it is dry before re-installing it.

CLEAN AIR FILTER (Fig. 2)

Part # S02B0100

To change the Clean Air filter.

- 1) Remove the dust compartment cover.
- 2) Slide the filter support out of the bottom of the cover and remove the filter.

IMPORTANT: Do not forget to re-install the filters before use.

TROUBLE SHOOTING GUIDE

Before returning the vacuum cleaner to a Miele Service Center, check the following items:

Problem	Check Point	Cause / Remedy
Motor doesn't run. (no noise is heard at all)	<ul style="list-style-type: none"> • Cord connection. 	<ul style="list-style-type: none"> • Plug cord into outlet correctly.
Motor runs but no suction.	<ul style="list-style-type: none"> • Hose inlet clogged. • Check the bag change indicator. • Paper bag broken or clogged. • Central filter. 	<ul style="list-style-type: none"> • If there is a clog, remove it. • If it shows full, replace the paper bag. • If the paper bag is broken, replace it. • If the central filter is full of dust, clean or replace it.
Beater bar does not rotate.	<ul style="list-style-type: none"> • Beater bar selector. • Beater bar / housing. • Belt broken or loose. 	<ul style="list-style-type: none"> • Select the correct position. • If there is an obstruction, remove it. • Replace the belt.

IMPORTANT NOTE: Before replacing any part always, DISCONNECT THE CLEANER FROM THE ELECTRICAL SUPPLY.

BLOCKAGES

If your cleaner stops picking up dust, or the Bag Change Indicator shows "Full" while the dust bag is still empty, a blockage may have occurred. To remove the obstruction, proceed as follow:

Remove the hose from the suction inlet by turning the hose to the right and pulling it out (Fig. 1). Clear any obstruction from the hose and/or suction inlet using a blunt instrument, taking care not to damage the hose. If the obstruction occurs in the suction pipe, it can be removed with care as shown in Fig. 2.

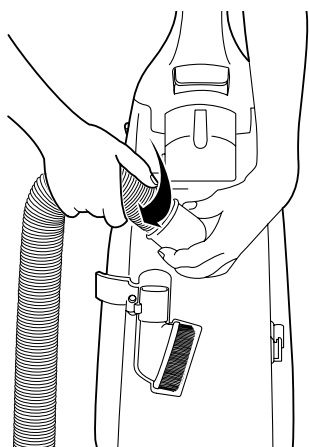

Fig. 1

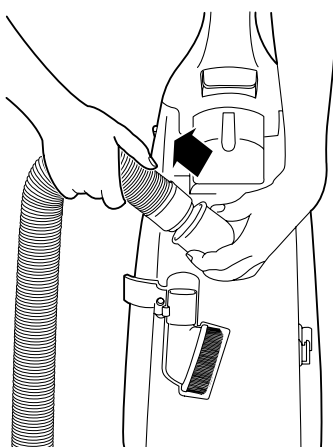
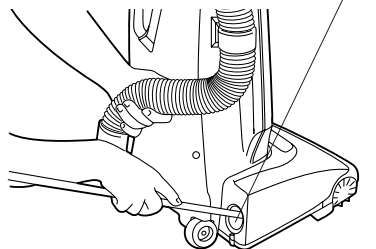

Fig. 2

Suction pipe inlet



MAINTENANCE FOR THE BEATER BAR

DO NOT USE YOUR FINGERS OR HANDS TO REMOVE OR CLEAN THE BEATER BAR.

When it is necessary to remove thread, string, hair etc., which has wound around the beater bar, cut across them with a pair of scissors, making sure not to cut the brush.

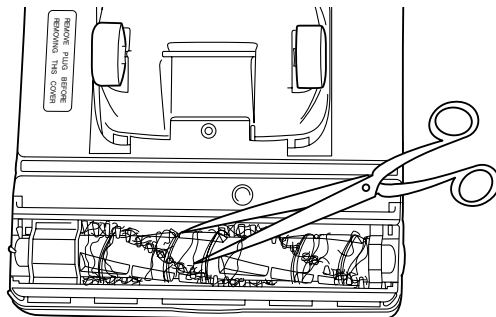
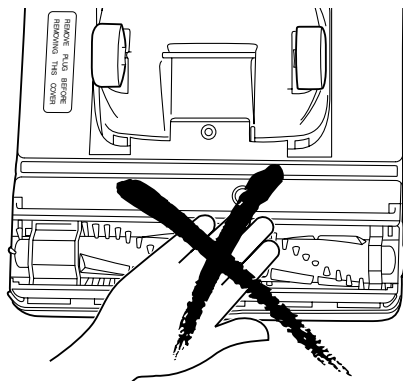

SERVICING AND REPAIRS

Use only genuine Miele replacement parts.

DISCONNECT THE CLEANER FROM THE ELECTRICAL SUPPLY

If you have any questions, contact your local dealer / service agent.

Any service needed other than that described in these Operating Instructions should be performed by a Miele Service Center, only.

To replace any of the following parts, place the vacuum cleaner in the horizontal position by using the pedal. Then turn it over exposing the underside.

HOW TO REPLACE - DRIVE BELT (#S01R4000) AND BEATER BAR ASSEMBLY (Part # R98G1064)

1. Remove the 4 screws from the base plate and lift it off. (Fig. 1)
2. Release the belt from the motor shaft and lift the beater bar assembly to remove the belt. (Fig. 2)
3. To reassemble the beater bar, return the belt to the motor shaft and beater bar pulley. Re-insert the bar into its supports and turn the beater bar to ensure that the belt is seated correctly. (Fig. 3)
4. Replace the base plate, and re-fasten the screws securely.

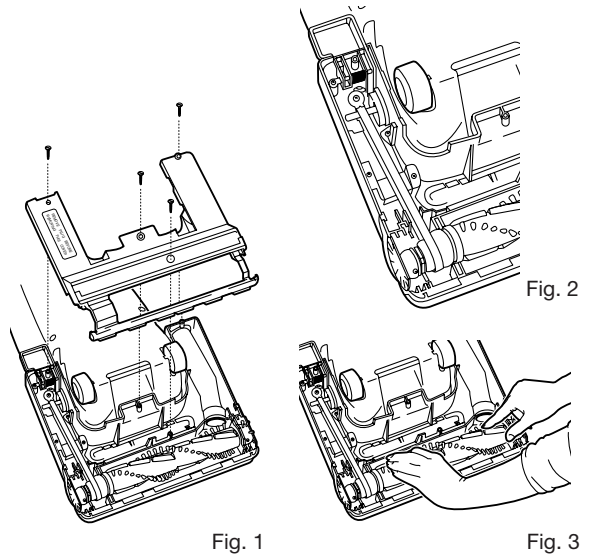

HOW TO REPLACE - BEATER BAR / SIDE BRUSHES / SHAFT SUPPORT A-B

1. First remove the base plate, drive belt and beater bar assembly (as illustrated above).
2. Remove the 2 screws at both ends of the beater bar assembly and separate the different parts as shown in the exploded view.
3. Replace any damaged part and reassemble in the reverse order.

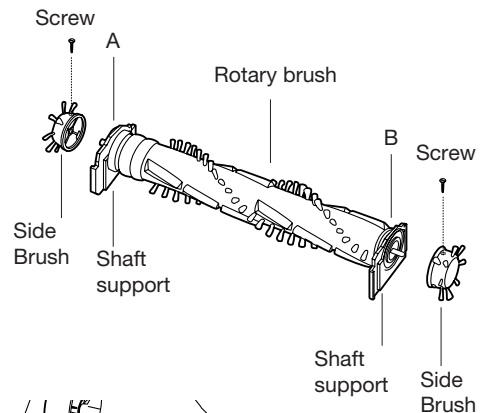

REPLACING THE HEAD-LIGHT BULB (S177i only)

1. Remove the base plate, release the head-light assembly and lift it off. (Fig. 1)
2. Remove the old bulb, and replace it with a new one (Fig. 2)
(Consult your dealer / service agent for a suitable replacement bulb).
3. Re-insert the head-light assembly and the base plate.

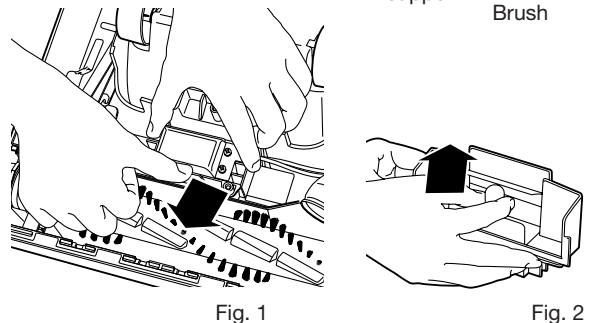

CORD CARE

To avoid damaging the power cord, never run over the cord or allow it to become caught in the beater bar when using the vacuum cleaner.

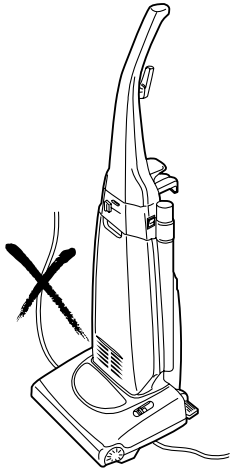

Hold any excess cord in your free hand while vacuuming in order to avoid running over the cord.



STORING THE APPLIANCE

To store the vacuum:

- 1) Return the vacuum cleaner to the upright position.
- 2) Turn off the vacuum cleaner.
- 3) Unplug it from the electrical supply.
- 4) Replace the hose and accessories.
- 5) Store the cord as outlined in "POWER CORD STORAGE".

Store the cleaner away from heat sources, such as radiators, fires or direct sunlight.

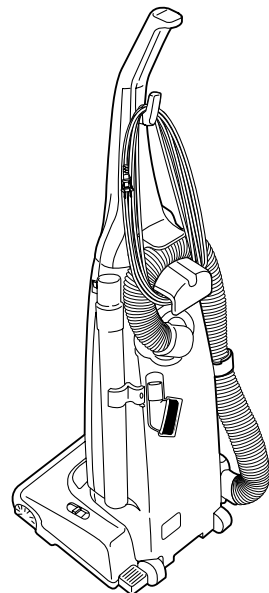



National Headquarters

MIELE, INC.

9 INDEPENDENCE WAY

PRINCETON, NJ 08540

Phone: (609) 419-9898

or (800) 843-7231

Fax: (609) 419-4298

www.miele.com

Showroom Locations

National Headquarters

Miele, Inc.

9 Independence Way

Princeton, NJ 08540

Phone: (609) 419-9898

Fax: (609) 419-4298

Southwest

Miele, Inc.

1400 Turtle Creek Boulevard

Suite 177

Dallas, TX 75207

Phone: (214) 752-9000

Fax: (214) 752-6307

MidWest

Miele, Inc.

3100 West Dundee Road

Suite 901

Northbrook, IL 60062

Phone: (847) 714-9433

Fax: (847) 714-9434

Southeast

Miele, Inc.

7680 North Federal Highway

Boca Raton, FL 33487

Phone: (561) 995-8030

Fax: (561) 995-8083

West Coast

Sierra Showroom

Sobel Building

680 Eighth Street

Suite 169-A

San Francisco, CA 94103

Phone: (415) 241 68 20

Fax: (415) 241 73 17

Southern California

Miele, Inc.

Southern California Showroom

189 North Robertson Blvd

Beverly Hills, CA 90211

Phone: (310) 855-9470

Fax: (310) 358-0238

New England

Miele, Inc.

New England Showroom

555 Washington Street

Wellesley, MA 02482

Phone: (781) 431-2225

Fax: (781) 431-0003

Toll free (Wellesley area only):

(877) 53 MIELE (64353)

Canadian Head Office

MIELE, LTD

55G East Beaver Creek Road

Richmond Hill

Ontario, L4B 1ES

Téléphone: (800) 565-6435

Téléphone: (905) 707-1171

Fax: (905) 707-0177

Showroom Locations

Quebec

Miele, Ltd

400 Laurier Ave, West

Suite 600

Montreal, Quebec H2V 2K7

Téléphone: (877) 635-4353

ou (514) 277-1818

Fax: (514) 277-1838

British Columbia

Miele, Ltd

3731 North Fraser Way

Unit 200

Burnaby, British Columbia V5J 5J2

Téléphone: (604) 434-1300

Fax: (604) 434-1309

Mode d'emploi

Aspirateur
S176i, S177i

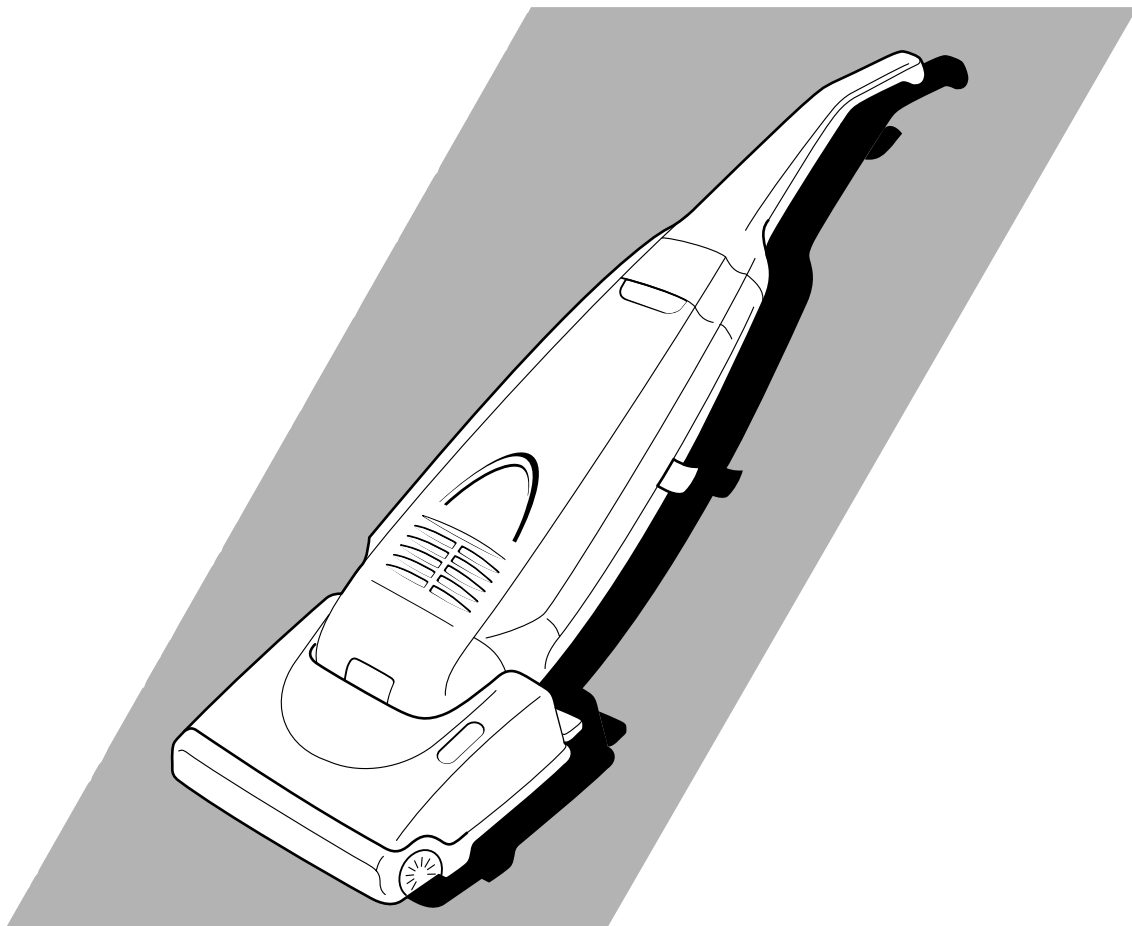

Miele[®]

Nous vous conseillons fortement de lire attentivement ces instructions d'utilisation et de prendre note des mesures de sécurité importantes avant d'utiliser cet appareil.

MESURES DE SÉCURITÉ IMPORTANTES

L'utilisation d'un appareil électrique exige certaines précautions:

LIRE TOUTES LES INSTRUCTIONS AVANT DE FAIRE FONCTIONNER CET ASPIRATEUR

AVERTISSEMENT: Pour réduire les risques d'incendie, de choc électrique ou de blessure:

- Ne pas laisser l'appareil sans surveillance lorsqu'il est branché. Débrancher l'appareil lorsqu'il n'est pas utilisé et avant l'entretien.
- Pour réduire les risques de choc électrique, ne pas utiliser à l'extérieur et ne pas aspirer de matières humides.
- Ne pas permettre aux enfants de jouer avec l'appareil. Une attention particulière est nécessaire lorsque l'appareil est utilisé par des enfants ou à proximité de ces derniers.
- N' utiliser que conformément à cet avis avec les accessoires recommandés par le fabricant.
- Ne pas utiliser si le cordon ou la fiche est endommagé. Retourner l'appareil à un atelier de réparation s'il ne fonctionne pas bien, s'il est tombé ou s'il été endommagé, oublié à l'extérieur ou immergé.
- Ne pas tirer, soulever ou traîner l'appareil par le cordon. Ne pas utiliser le cordon comme une poignée, le coincer dans l'embrasure d'une porte ou l'appuyer contre des arêtes vives ou des coins. Ne pas faire rouler l'appareil sur le cordon. Garder le cordon à l'écart des surfaces chaudes.
- Ne pas débrancher en tirant sur le cordon. Tirer plutôt la fiche.
- Ne pas toucher la fiche ou l'appareil lorsque vos mains sont humides.
- N'insérer aucun objet dans les ouvertures. Ne pas utiliser l'appareil lorsqu'une ouverture est bloquée. S'assurer que de la poussière, de la peluche, des cheveux ou d'autres matières ne réduisent pas le débit d'air.
- Garder les cheveux, les vêtements, les doigts et toutes les parties du corps à l'écart des ouvertures et des pièces mobiles.
- Ne pas aspirer de matières en combustion ou qui dégagent de la fumée, comme des cigarettes, des allumettes ou des cendres chaudes.
- Ne pas utiliser l'appareil si le sac à poussière ou le filtre n'est pas en place.
- Mettre toutes les commandes à la position ARRÊT avant de débrancher l'appareil.
- User de prudence lors du nettoyage des escaliers.
- Ne pas aspirer des liquides inflammables ou combustibles, comme de l'essence, et ne pas faire fonctionner dans des endroits où peuvent se trouver de tels liquides.

CONSERVER CES INSTRUCTIONS

CET ASPIRATEUR A ÉTÉ CONÇU POUR UNE UTILISATION DOMESTIQUE

Remarque: Avant de brancher l'appareil, il faut vérifier la tension indiquée sur la plaque des caractéristiques de l'appareil qui se trouve au dos de l'appareil. Cette tension doit être la même que celle de la prise électrique..

IDENTIFICATION DES PIÈCES PRINCIPALES

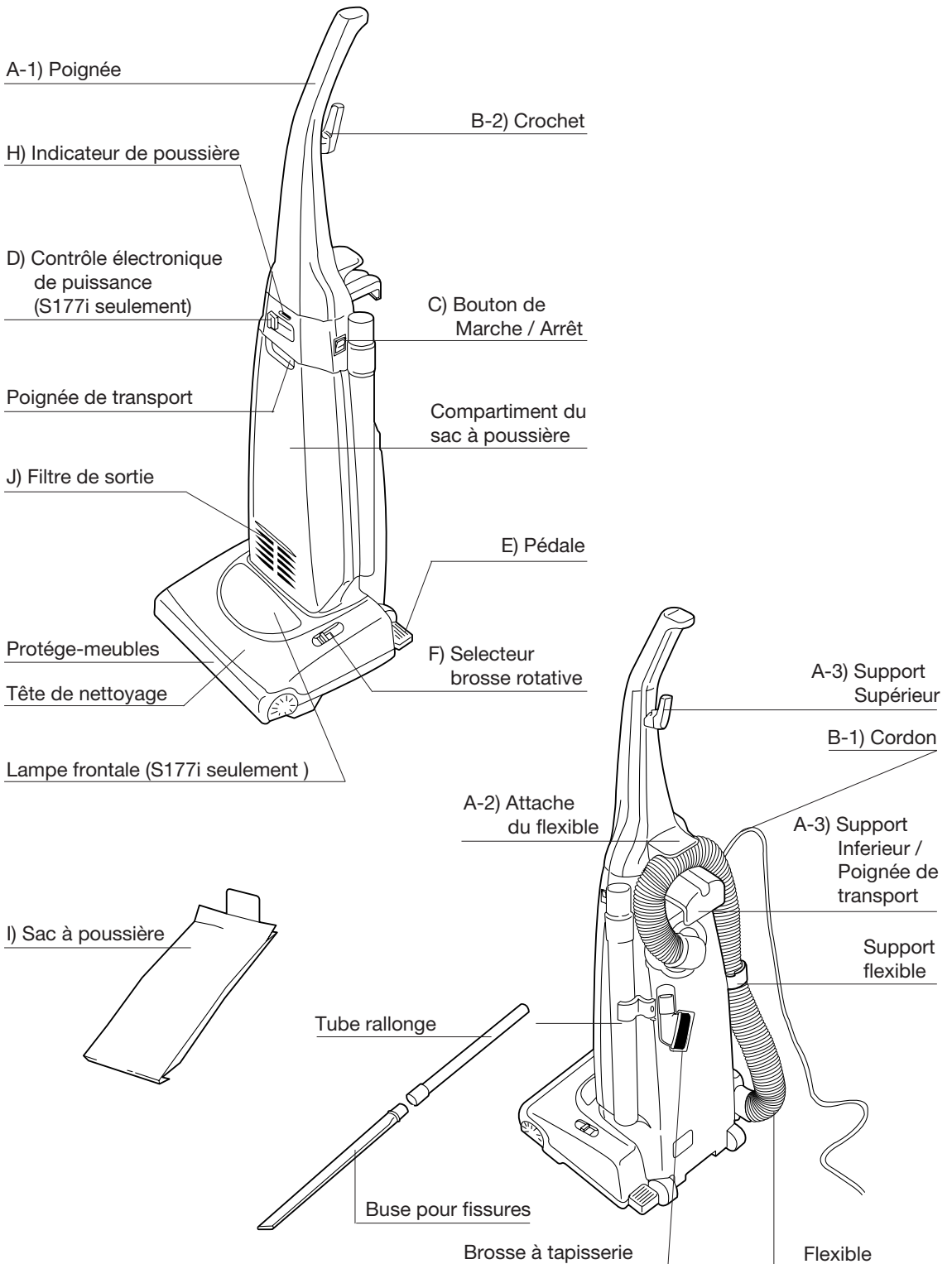

COMMENT ASSEMBLER / UTILISER VOTRE ASPIRATEUR

A) COMMENT MONTER LE MANCHE

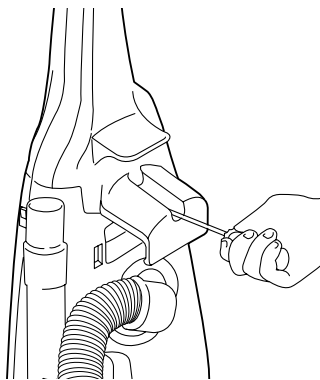

1) Insérer la base du manche en haut du corps de l'appareil, tel qu'indiqué. Pousser le manche et serrer la vis.

IMPORTANT: Ne pas serrer la vis outre mesure.

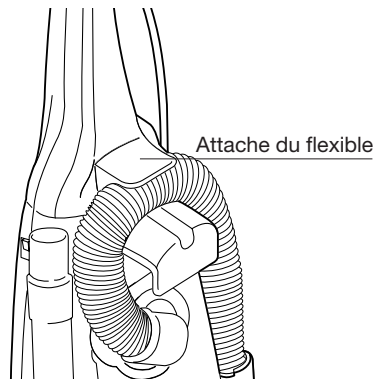

2) Mettre le flexible autour de son attache.

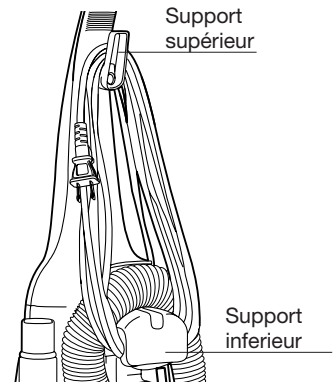

3) Tournez le support du cordon supérieur vers le haut et placez le cordon autour des supports supérieur et inférieur tel qu'indiqué sur le dessin.

B) CORDON SECTEUR

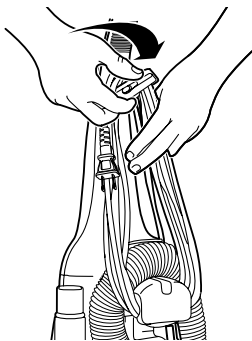

1) Tournez le crochet supérieur pour détacher le cordon secteur.

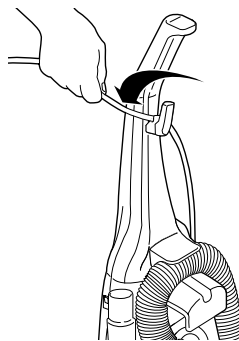

2) Pour que le cordon soit bien maintenu pendant l'emploi de l'aspirateur fixer celui-ci au moyen de le crochet de cordon.

NOTE: Afin de réduire les risques de choc électrique, cet appareil est muni d'une fiche polarisée (une des broches est plus large). Cette fiche ne peut être insérée dans une prise polarisée que d'une seule façon. Si vous ne pouvez pas insérer la fiche dans la prise, retourner la fiche. Si vous ne pouvez toujours pas insérer la fiche, faire installer une prise adéquate par un électricien compétent. Ne pas modifier la fiche. Pour éviter d'endommager le cordon secteur, ne jamais passer dessus afin de ne pas bloquer dans la brosse rotative.

C) INTERRUPTEUR MARCHÉ-ARRÊT

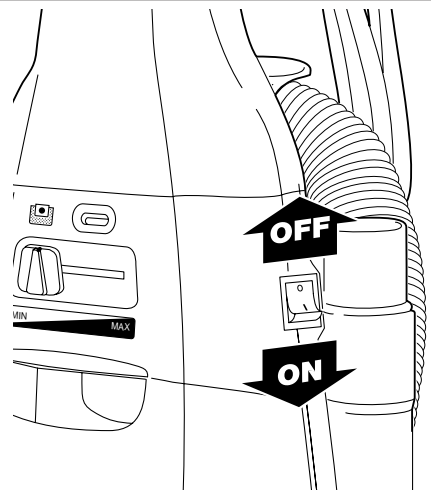

Pour mettre en marche ou arrêter votre aspirateur placez l'interrupteur sur "I" pour MARCHÉ et sur "O" pour L' ARRÊTER.

D) CONTRÔLE ÉLECTRONIQUE DE PUISSANCE (S177i seulement)

L'aspirateur a une commande de la puissance variable vous permettant de choisir la puissance convenant à vos tâches de nettoyage.

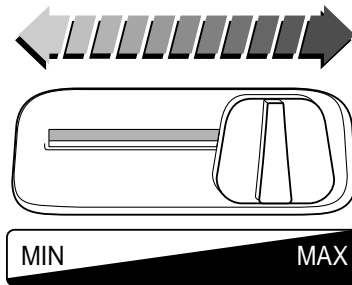

MIN: Pour nettoyer les rideaux et les meubles fragiles, etc...avec l'accessoires désirés.

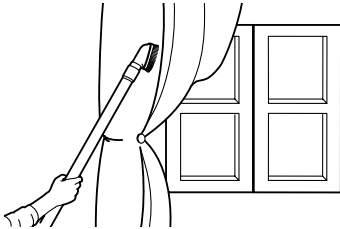

MAX: Pour nettoyer les moquettes et les tapis avec une efficacité accrue.

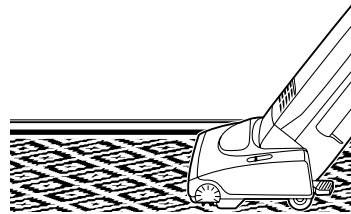

E) AJUSTER L'INCLINAISON DÉSIRÉE AVEC LE PÉDALE

Pour descendre le corps de l'aspirateur, appuyer sur la pédale située sur la partie gauche de l'appareil.

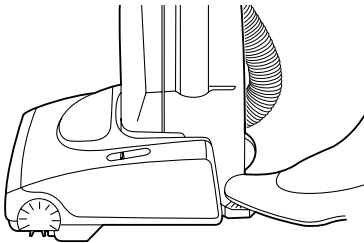

1. Position verticale.
L'aspirateur doit être à la position verticale au moment d'utiliser les accessoires.

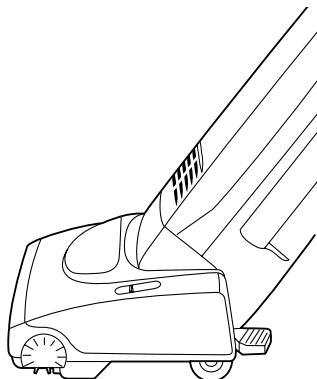

2. Position normale.
Pour utiliser l'aspirateur, appuyer sur la pédale et tirer le manche vers l'arrière jusqu'à l'inclinaison désirée, puis relâcher la pédale pour rebaisser.

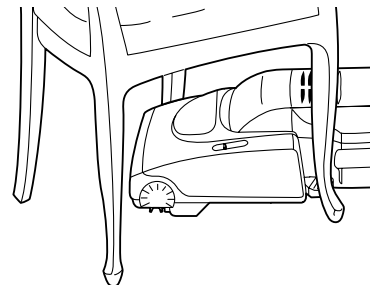

3. Position basse.
Pour nettoyer sous les meubles, appuyer sur la pédale une autre fois. Le manche peut être abaissé jusqu'au plancher, tel qu'indiqué.

F) SÉLECTEUR BROSSSE ROTATIVE

Pour nettoyer les tapis ou les moquettes, régler le sélecteur à la position de brosse rotative ("BEATER BAR").

Pour utiliser les accessoires régler le sélecteur à la position (STOP), pour arrêter la brosse rotative.

REMARQUE: Pour changer la position du sélecteur, il faut toujours que l'aspirateur soit en marche.

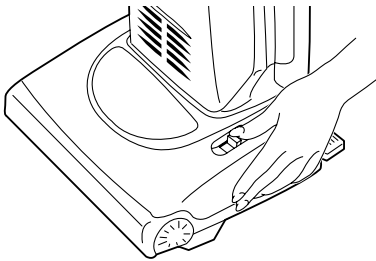

SÉLECTEUR DE BROSSSE ROTATIVE SUR MARCHÉ OU ARRÊT

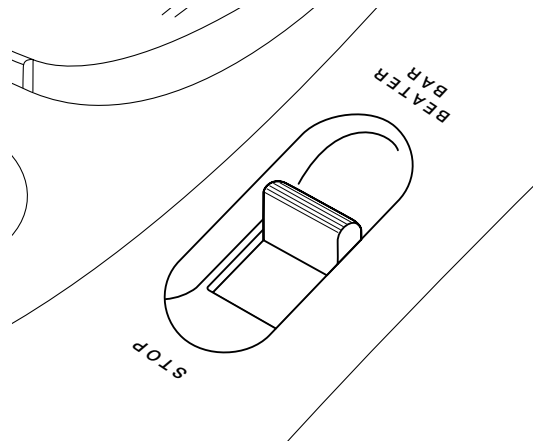

G) COMMENT UTILISER LES ACCESSOIRES

1) Pour utiliser les accessoires garder l'aspirateur à la position verticale et mettre le sélecteur de brosse rotative en position "STOP" pour arrêter la rotation de la brosse.

2) Tirer sur le tuyau flexible situé au dos et l'enlever accessoire, tel qu'indiqué sur le dessin ci-dessous. Une fois que vous aurez utilisé les accessoires, raccorder le tuyau flexible sur l'entrée d'aspiration et le mettre sur son support.

NOTE: Après avoir utilisé les accessoires, réinsérer le manche dans l'entrée d'aspiration et réinstaller le manche dans son support.

Si on a besoin de nettoyer des zones élevées, ajouter le flexible rallonge et raccorder d'accessoire désiré.

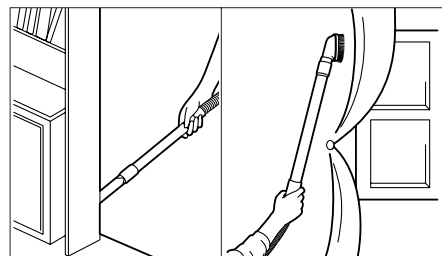
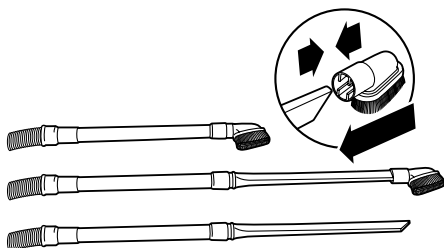
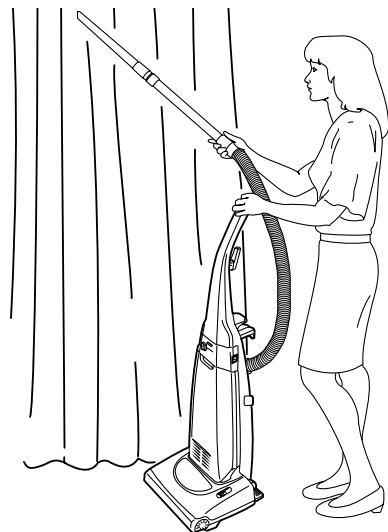
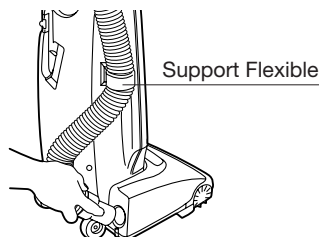
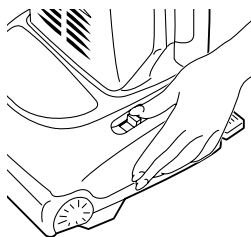

H) INDICATEUR DE REMPLISSAGE DU SAC EN PAPIER

L'indicateur de remplissage du sac en papier que se trouve au haut de l'aspirateur, indique normalement que le sac est plein et qu'il faut le remplacer. Vous devez changer le sac quand le voyant jaune s'allume afin de maintenir son efficacité.

REMARQUE: Il se peut que le voyant jaune s'allume même lorsque vous avez changé le sac. Il faut alors vérifier s'il y a un blocage. Aussi, le voyant jaune s'allume si vous utiliser la buse pour fissures.

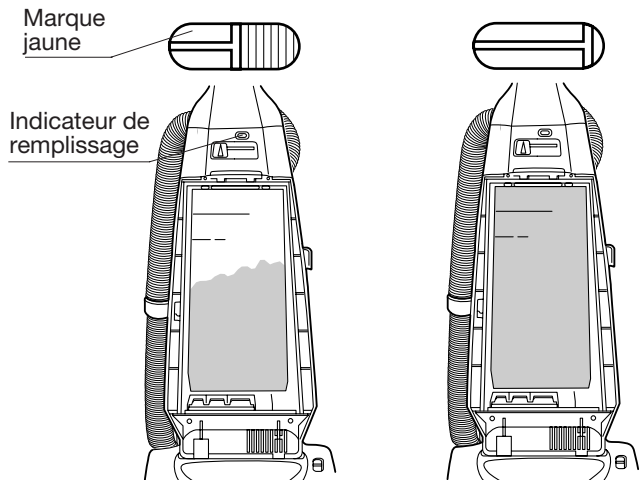

ATTENTION: DÉBRANCHER LA FICHE DE COURANT AVANT D'EFFECTUER LES OPÉRATIONS SUIVANTES.

I) COMMENT REMPLACER LE SAC EN PAPIER

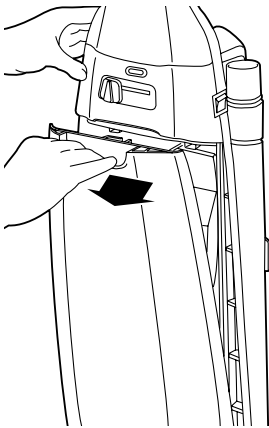

1) Ôter le couvercle en le tirant simplement vers l'avant.

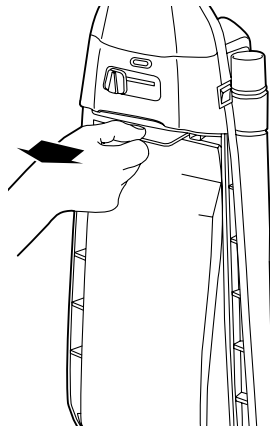

2) Saisir la partie cartonnée du sac et tirer.

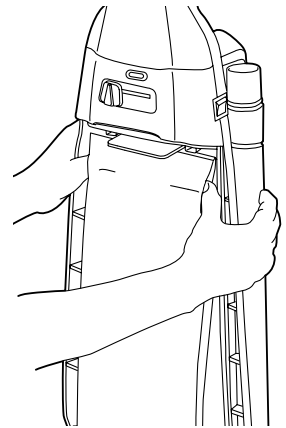

3) Installer le nouveau sac en appuyant sur le carton tel qu'indiqué, et fermer le couvercle.

REMARQUE: Si vous n'avez pas inséré le sac en papier correctement, vous ne pourrez pas fermer le couvercle du sac à poussière.

**Il est recommandé de n'utiliser que les sacs véritables
Miele Pièce détachée No. 5294740 Type Z**

J) ENTRETIEN DES FILTRES

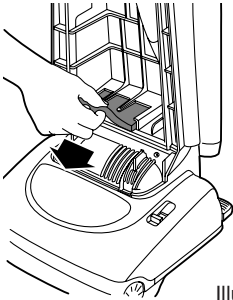

Illust. 1

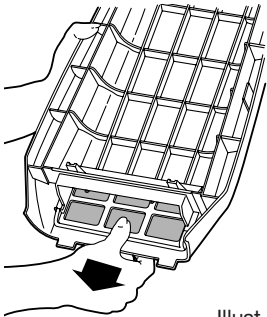
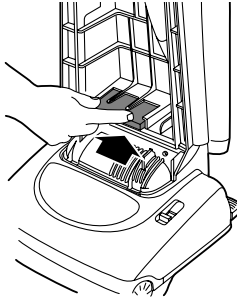

Illust. 2

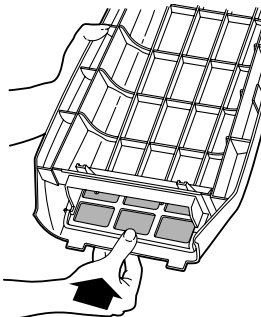

Cet aspirateur comprend deux filtres, un gris, installé dans le compartiment du sac à poussière, qui protège le moteur, (Illust. 1). L'autre, blanc, est situé dans le couvercle et retient les particules de poussière, (Illust. 2).

Il est conseillé de changer le filtre blanc quand il est sale. A titre indicatif, une ou deux fois par année est généralement suffisant.

Au moment de changer le filtre blanc, il est conseillé de laver le filtre gris. Le rincer simplement à l'eau chaude.

FILTRE CENTRAL (Illust. 1)

Pièce détachée No. F0391100

Pour enlever le filtre central (gris), le glisser pour le sortir tel qu'indiqué.

IMPORTANT: Avant de réinstaller, vous assurez qu'il est bien sec.

FILTRE DE SORTIE (Illust. 2)

Pièce détachée No. S02B0100

Pour changer le filtre de sortie, ôter d'abord le couvercle, puis glisser le filtre, pour le sortir comme indiqué.

IMPORTANT: Ne pas oublier de réinstaller les filtres avant d'utiliser à nouveau votre aspirateur.

GUIDE DE DÉPANNAGE

Avant de retourner l'aspirateur à un centre d'entretien autorisé, vérifier les points suivants:

Défaut	À vérifier	Cause / Solution
Le moteur ne tourne pas (aucun bruit).	<ul style="list-style-type: none"> Branchement du cordon. 	<ul style="list-style-type: none"> Brancher le cordon dans la prise correctement.
Le moteur tourne, mais l'appareil n'aspire pas.	<ul style="list-style-type: none"> L'entrée d'aspiration est bouchée. Vérifier l'indicateur de remplissage. Le sac en papier est percé ou bouché. Filtre central. 	<ul style="list-style-type: none"> Déboucher l'entrée. S'il indique que le sac est plein, en remettre un vide. S'il est percé, le remplacer. Si le filtre central est plein de poussière, le nettoyer ou le remplacer.
La brosse rotative ne tourne pas.	<ul style="list-style-type: none"> Selecteur de brosse rotative. La rotation est entravée par un gros objet. La courroie est cassée ou a sauté. 	<ul style="list-style-type: none"> Vérifier si le selecteur se trouve à la position correcte. Enlever le corps étranger. Si la courroie est cassée, la remplacer. Si elle a sauté, la remettre en place.

REMARQUE IMPORTANTE: Débrancher la fiche de courant de l'aspirateur avant d'enlever toute pièce.

BLOCAGES

Si votre aspirateur n'aspire plus la poussière, ou si l'indicateur de poussière affiche plein alors que le sac à poussière est vide, il peut y avoir un blocage.

Pour y remédier, débrancher d'abord le cordon et procéder ensuite comme suit:

Détacher le tuyau de l'entrée d'aspiration en le tournant vers la droite et en le tirant vers le bas (Illust. 1), déboucher le tuyau ou l'entrée à l'aide d'un outil non pointu en prenant garde de ne pas endommager le tuyau flexible.

Si l'obstruction se trouve dans le suceur, vous pouvez y remédier, tel qu'indiqué à l'illustration. 2.

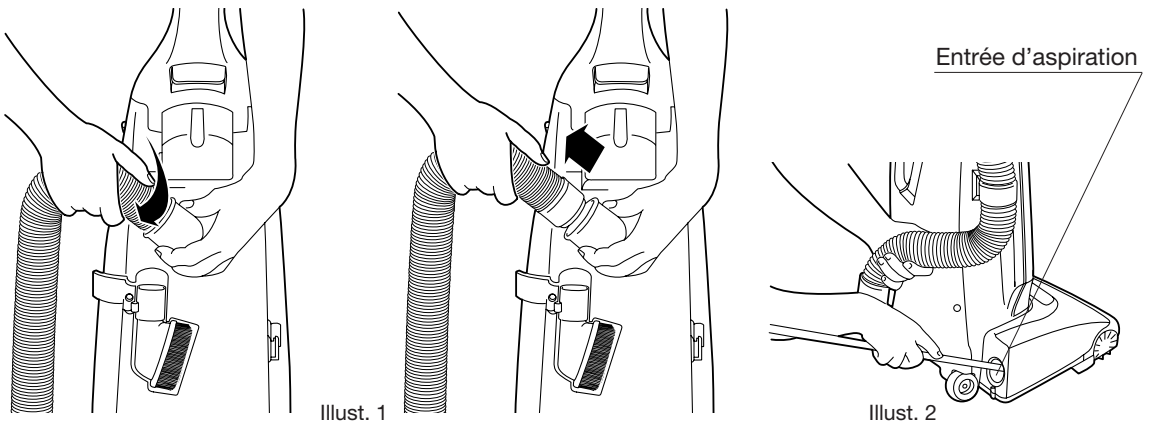

ENTRETIEN DE LA BROSSE ROTATIVE

NE PAS UTILISER VOS DOIGTS OU VOS MAINS POUR FAIRE L'ENTRETIEN DE LA BROSSE ROTATIVE.

Au moment d'enlever des fils de la ficelle, des cheveux, etc., qui sont enroulés autour de la brosse rotative, les couper d'abord avec des ciseaux en prenant soin de ne pas couper la brosse.

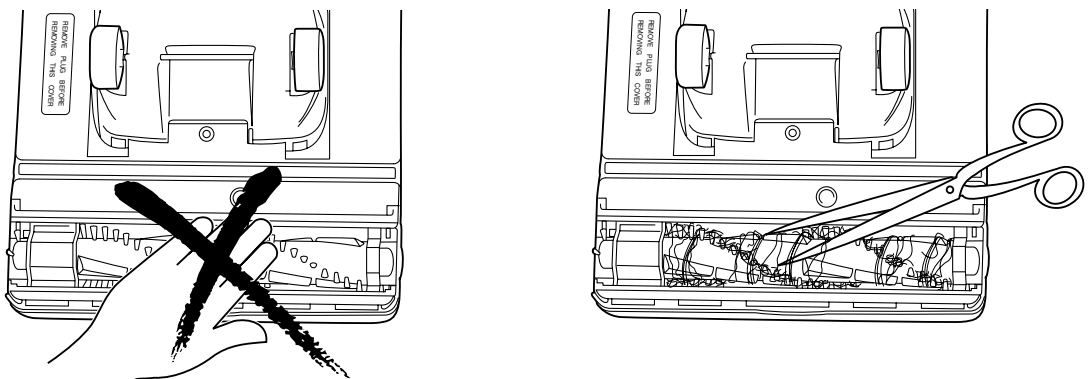

ENTRETIEN

Nous vous conseillons d'utiliser des pièces de rechange originales de marque Miele.
DÉBRANCHER LA FICHE DE L'ASPIRATEUR DE LA PRISE DE COURANT.
Si vous avez des questions, communiquez avec votre agent d'entretien Miele régional.
Toute intervention de service nécessaire, autre que celles décrites dans ce manuel d'instructions, doit être confiée à un agent d'entretien Miele.
Pour réparer les pièces suivantes, mettre l'aspirateur à la position horizontale. Mettre l'appareil de manière que ce suceur et la plaque de la base soient tournés vers le haut.

REPLACEMENT DE LA COURROIE (Pièce détache No. S01R4000) BROSSE ROTATIVE (Pièce détache No. R98G1064)

1. Enlever les vis de la plaque de la base. (Illust. 1)
2. Enlever la courroie de l'axe du moteur et tirer la brosse rotative pour enlever la courroie. (Illust. 2).
3. Procéder en sens inverse pour installer la courroie neuve. Remettre la brosse rotative dans ses supports et la tourner pour s'assurer que la courroie est bien en place (Illust. 3).
4. Remettre la plaque de la base et resserrer les vis.

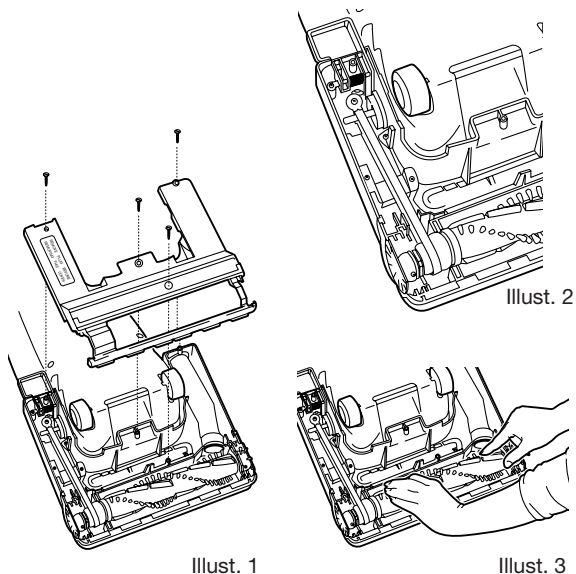

REPLACEMENT DE LA BROSSE ROTATIVE / BROSSE LATÉRALE / SUPPORT AXE A-B

1. Enlever d'abord la plaque de la base, la courroie de l'axe du moteur et aussi l'ensemble de brosse rotative.
2. Enlever les deux vis des extrémités de la brosse et séparer les différentes parties tel qu'indiqué sur le dessin.
3. Remplacer toute pièce endommagée et remonter en sens inverse.

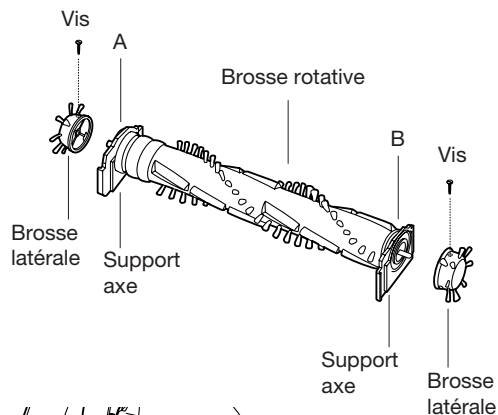

COMMENT REPLACER LA LAMPE FRONTALE (S177i seulement)

1. Enlever la plaque, détacher l'ensemble de la lampe frontale et la sortir (Illust. 1).
2. Enlever la vieille lampe en la tirant simplement vers l'avant, et la remplacer par une nouvelle. (Illust. 2)
(Consulter votre agent de service pour vous renseigner sur le genre d'ampoule dont vous avez besoin)
3. Réinsérer l'ensemble lampe frontale à sa place, remettre le fond et remettre les vis.

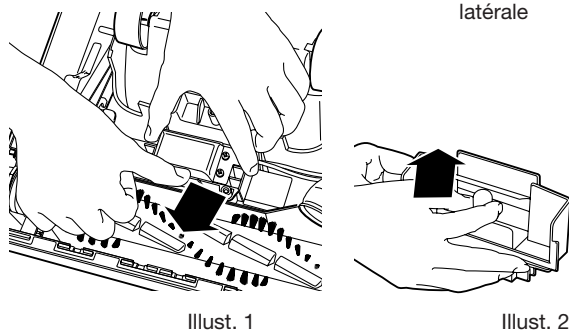

PRECAUTION DU CORDON SECTEUR

Pour éviter d'endommager le câble électrique de votre aspirateur ne pas rouler dessus et attention à ce qu'il ne se prenne pas dans la brosse rotative.

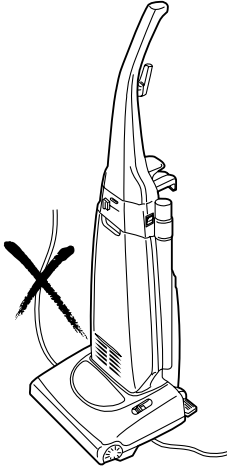

Pour éviter d'endommager le cordon secteur pendant l'utilisation, prendre-le avec la main.



COMMENT GARDER L'APPAREIL

Pour garder l'aspirateur après l'utilisation de l'appareil:

- 1) Retourner l'aspirateur à la position vertical.
- 2) Arrêter l'aspirateur par l'interrupteur.
- 3) Débrancher la fiche.
Ne pas tirer sur le cordon.
- 4) Reinstaller le flexible et les accessoires à leur placement.
- 5) Garder le cordon secteur selon les instructions correspondantes.

Tenir l'aspirateur éloigné des sources de chaleur telles que radiateurs, feux, lumière solaire directe.

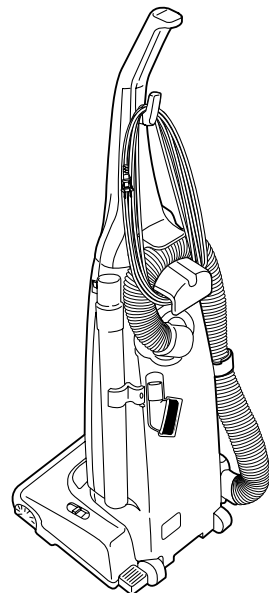



Canadian Head Office

MIELE, LTD

55G East Beaver Creek Road

Richmond Hill

Ontario, L4B 1ES

Téléphone: (800) 565-6435

Téléphone: (905) 707-1171

Fax: (905) 707-0177

Website matters: webmaster@mieleusa.com

(Comments, suggestions, criticisme)

Product information: info@miele.ca

(Answers to Questions about Miele products for the home)

Technical Services: service@miele.ca

(Technical questions & owner's manual requests)

Professional Products

Product Information: professional@miele.ca

(Questions about Miele products that aid the scientific community)

Showroom Locations

Quebec

Miele, Ltd

400 Laurier Ave, West

Suite 600

Montreal, Quebec H2V 2K7

Téléphone: (877) 635-4353

Téléphone: (514) 277-1818

Fax: (514) 277-1838

British Columbia

Miele, Ltd

3731 North Fraser Way

Unit 200

Burnaby, British Columbia V5J 5J2

Téléphone: (604) 434-1300

Fax: (604) 434-1309

www.miele.ca

Free Manuals Download Website

<http://myh66.com>

<http://usermanuals.us>

<http://www.somanuals.com>

<http://www.4manuals.cc>

<http://www.manual-lib.com>

<http://www.404manual.com>

<http://www.luxmanual.com>

<http://aubethermostatmanual.com>

Golf course search by state

<http://golfingnear.com>

Email search by domain

<http://emailbydomain.com>

Auto manuals search

<http://auto.somanuals.com>

TV manuals search

<http://tv.somanuals.com>