



**OPERATOR'S MANUAL  
MANUEL de L'UTILISATEUR  
MANUAL del OPERADOR**



**Catalog No.  
No de Cat.  
Catálogo No.  
5370-1  
5371-20  
5374-1  
5376-1**

**HEAVY-DUTY 1/2" REVERSING HAMMER-DRILL  
EXTRA ROBUSTE PERCEUSES À PERCUSSION 13 mm (1/2") ROTATION  
RÉVERSIBLE  
TALADRO-MARTILLOS HEAVY-DUTY 13 mm (1/2") DE REVERSIBLES**

*TO REDUCE THE RISK OF INJURY, USER MUST READ AND UNDERSTAND OPERATOR'S MANUAL.*

*AFIN DE RÉDUIRE LE RISQUE DE BLESSURES, L'UTILISATEUR DOIT LIRE ET BIEN COMPRENDRE LE MANUEL DE L'UTILISATEUR.*

*PARA REDUCIR EL RIESGO DE LESIONES, EL USUARIO DEBE LEER Y ENTENDER EL MANUAL DEL OPERADOR.*

## GENERAL SAFETY RULES — FOR ALL POWER TOOLS



**WARNING!**

### READ ALL INSTRUCTIONS

Failure to follow all instructions listed below may result in electric shock, fire and/or serious injury. The term "power tool" in all of the warnings listed below refers to your mains-operated (corded) power tool or battery-operated (cordless) power tool.

### SAVE THESE INSTRUCTIONS

#### WORK AREA SAFETY

Keep work area clean and well lit.

Do not operate power tools in explosive atmospheres, such as in the presence of flammable liquids, gases, or dust.

Keep children and bystanders away while operating a power tool.

#### ELECTRICAL SAFETY

Power tool plugs must match the outlet. Never modify the plug in any way. Do not use any adapter plugs with earthed (grounded) power tools.

Avoid body contact with earthed or grounded surfaces such as pipes, radiators, ranges and refrigerators.

Do not expose power tools to rain or wet conditions.

Do not abuse the cord. Never use the cord for carrying, pulling, or unplugging the power tool. Keep cord away from heat, oil, sharp edges, or moving parts.

When operating a power tool outdoors, use an extension cord suitable for outdoor use.

#### PERSONAL SAFETY

Stay alert, watch what you are doing and use common sense when operating a power tool. Do not use a power tool while you are tired or under the influence of drugs, alcohol or medication.

Use safety equipment. Always wear eye protection.

Avoid accidental starting. Ensure the switch is in the off-position before plugging in.

Remove any adjusting key or wrench before turning the power tool on.

Do not overreach. Keep proper footing and balance at all times.

Dress properly. Do not wear loose clothing or jewellery. Keep your hair, clothing and gloves away from moving parts.

If devices are provided for the connection of dust extraction and collection facilities, ensure these are connected and properly used.

#### POWER TOOL USE AND CARE

Do not force the power tool. Use the correct power tool for your application.

Do not use the power tool if the switch does not turn it on and off.

Disconnect the plug from the power source and/or the battery pack from the power tool before making any adjustments, changing accessories, or storing power tools.

Store idle power tools out of the reach of children and do not allow persons unfamiliar with the power tools or these instructions to operate power tools.

Maintain power tools. Check for misalignment or binding of moving parts, breakage of parts and any other condition that may affect the power tool's operation. If damaged, have the power tool repaired before use.

Keep cutting tools sharp and clean.

Use the power tool, accessories and tool bits etc., in accordance with these instructions and in the manner intended for the particular type of power tool, taking into account the working conditions and the work to be performed.

#### SERVICE

Have your power tool serviced by a qualified repair person using only identical replacement parts.

## SPECIFIC SAFETY RULES

Use auxiliary handles supplied with the tool.

Wear ear protectors with impact drills.



Hold power tools by insulated gripping surfaces when performing an operation where the cutting tool may contact hidden wiring or its own cord.

Maintain labels and nameplates.

MILWAUKEE

**WARNING!**

### Symbology

		$V\sim$	
		$n_0 \text{ XXXX min.}^{-1}$	
		A	

### Specifications

Cat. No.	Speed	No Load RPM	Blows per minute	Wood					Steel	Concrete	
				Flat boring bit	Auger bit	Ship auger bit	Selfeed bit	Hole saw	Twist drill	Carbide tipped bit	Screw fasteners
5370-1											
5371-20											
5376-1											
5374-1											

### FUNCTIONAL DESCRIPTION

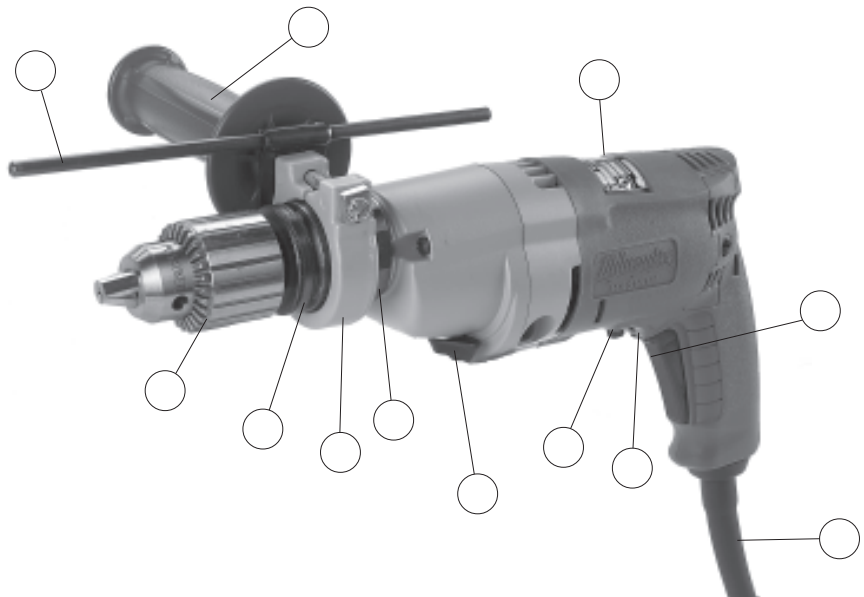

## GROUNDING



**WARNING!**

Improperly connecting the grounding wire can result in the risk of electric shock. Check with a qualified electrician if you are in doubt as to whether the outlet is properly grounded. Do not modify the plug provided with the tool. Never remove the grounding prong from the plug. Do not use the tool if the cord or plug is damaged. If damaged, have it repaired by a *MILWAUKEE* service facility before use. If the plug will not fit the outlet, have a proper outlet installed by a qualified electrician.

**Grounded Tools:  
Tools with Three Prong Plugs**

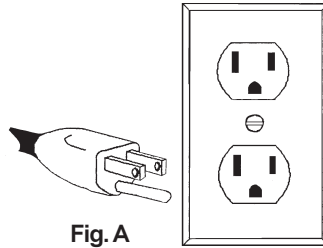

Fig. A

**Double Insulated Tools:  
Tools with Two Prong Plugs**

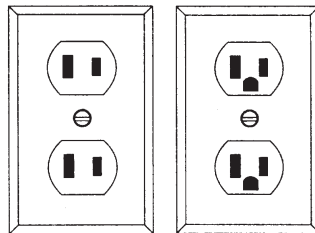

Fig. B

Fig. C

## EXTENSION CORDS

**Guidelines for Using Extension Cords**

**Recommended Minimum Wire Gauge  
for Extension Cords\***

	Recommended Minimum Wire Gauge for Extension Cords*				
	10'	25'	50'	75'	100'
15 Amp					
20 Amp					

**READ AND SAVE ALL INSTRUCTIONS  
FOR FUTURE USE.**

## TOOL ASSEMBLY



### WARNING!

To reduce the risk of injury, always unplug tool before attaching or removing accessories or making adjustments. Use only specifically recommended accessories. Others may be hazardous.

### Removing and Replacing Quik-Lok® Cords (Fig. 1)

MILWAUKEE

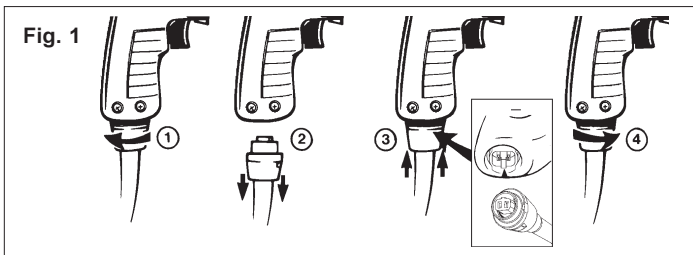

### Attaching the Side Handle

MILWAUKEE

### Adjusting the Side Handle Position (Fig. 2)



### Setting the Depth Gauge (Fig. 3)

Fig. 3

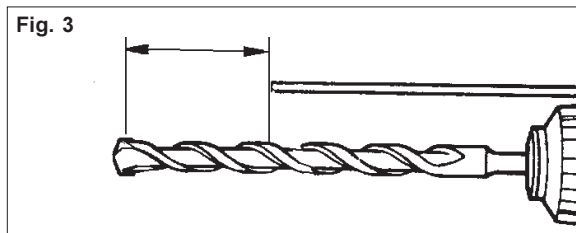

### NOTE:



### WARNING!

To reduce the risk of personal injury and damage to the tool, hold and brace the tool securely. Brace tools with side handles as shown. If the bit binds, the tool will be forced in the opposite direction. Bits may bind if they are misaligned or when breaking through a hole. Wood boring bits can also bind if they run into nails or knots.



**WARNING!**

To prevent personal injury, always remove the chuck key from the chuck after each use.

**Installing Bits into Keyed Chucks (Fig. 4)**

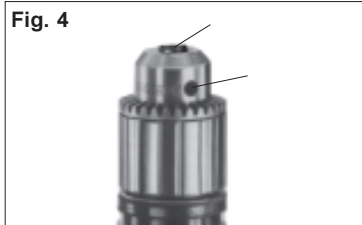

Fig. 4

**NOTE:**

**Installing Bits into Keyless Chucks (Fig. 5)**

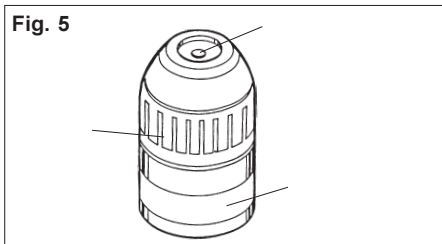

Fig. 5

open

close

remove

**OPERATION**



**WARNING!**

To reduce the risk of injury, wear safety goggles or glasses with side shields. Unplug the tool before changing accessories or making adjustments.

**Selecting Action (Fig. 6)**

MILWAUKEE



Fig. 6

Drilling Action

Hammer-Drilling Action

**NOTE:**

**Using the Forward/Reverse Switch (Fig. 7)**

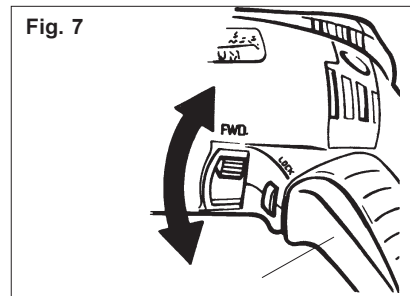

Fig. 7

forward

reverse

**NOTE:**

## Locking Trigger Switch (Fig. 8)

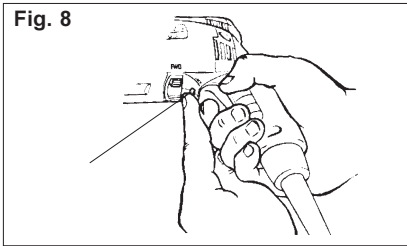

lock

unlock

## Selecting Speed

Low

High

## Starting, Stopping & Controlling Speed

start

stop

vary

## Stalling

## Operating

## APPLICATIONS



To reduce the risk of electric shock, check work area for hidden pipes and wires before drilling.

Drilling in Wood, Composition Materials and Plastic

Drilling in Metal

Drilling in Masonry

**MAINTENANCE**



**WARNING!**

To reduce the risk of injury, always unplug your tool before performing any maintenance. Never disassemble the tool or try to do any rewiring on the tool's electrical system. Contact a *MILWAUKEE* service facility for ALL repairs.

**Maintaining Tools**

*MILWAUKEE*

**FIVE YEAR TOOL LIMITED WARRANTY**

*MILWAUKEE*

*MILWAUKEE*

*MILWAUKEE*

*MILWAUKEE*  
*MILWAUKEE*

*MILWAUKEE*

*MILWAUKEE*



**WARNING!**

To reduce the risk of injury, electric shock and damage to the tool, never immerse your tool in liquid or allow a liquid to flow inside the tool.

**Cleaning**

**Repairs**



## ACCESSORIES



### **WARNING!**

To reduce the risk of injury, always unplug the tool before attaching or removing accessories. Use only specifically recommended accessories. Others may be hazardous.

MILWAUKEE

### Percussion Carbide-Tipped Bits

<u>Bit Diameter</u>	<u>Catalog No.</u>	<u>Overall Lenth</u>
-------------------------	------------------------	--------------------------

### Steel Carrying Case

### Impact Resistant Carrying Case

### 8' Quik-Lok Cord

### 25' Quik-Lok Cord

### Chuck Key

### Key Holder

### 1/2" Keyed Chuck

### Keyless Chuck

## RÈGLES GÉNÉRALES DE SÉCURITÉ POUR LES OUTILS ÉLECTRIQUE



### AVERTISSEMENT!

#### LIRE SOIGNEUSEMENT TOUTES LES INSTRUCTIONS

Le non respect des instructions ci-après peut entraîner des chocs électriques, des incendies et/ou des blessures graves. Le terme «outil électrique» figurant dans les avertissements ci-dessous renvoie à l'outil électrique à alimentation par le réseau (à cordon) ou par batterie (sans fil).

#### CONSERVER CES INSTRUCTIONS

### SÉCURITÉ DU LIEU DE TRAVAIL

Maintenir la zone de travail propre et bien éclairée.

Ne pas utiliser d'outil électrique dans une atmosphère explosive, telle qu'en en présence de liquides, de gaz ou de poussières inflammables.

Tenir les enfants et les personnes non autorisées à l'écart pendant le fonctionnement d'un outil électrique.

### SÉCURITÉ ÉLECTRIQUE

La fiche de l'outil électrique doit correspondre à la prise d'alimentation. Ne jamais modifier la fiche d'une manière quelconque. Ne pas utiliser d'adaptateur avec les outils électriques mis à la terre (à la masse).

Éviter tout contact corporel avec des surfaces reliées à la masse ou à la terre telles que tuyaux, radiateurs, cuisinières et réfrigérateurs.

Ne pas exposer les outils électriques à la pluie ou à l'humidité.

Prendre soin du cordon. Ne jamais utiliser le cordon pour transporter, tirer ou débrancher l'outil électrique. Tenir le cordon à l'écart de la chaleur, des huiles, des arêtes coupantes ou des pièces en mouvement.

Se procurer un cordon d'alimentation approprié en cas d'utilisation d'un outil électrique à l'extérieur.

### SÉCURITÉ INDIVIDUELLE

Être sur ses gardes, être attentif et faire preuve de bon sens en utilisant un outil électrique. Ne pas utiliser un outil électrique en cas de fatigue ou sous l'influence de drogues, d'alcool ou de médicaments.

Utiliser un équipement de sécurité. Toujours porter des lunettes de protection.

Éviter tout démarrage accidentel de l'outil. S'assurer que le commutateur est en position OFF (Arrêt) avant de brancher l'outil.

Retirer toute clé de réglage avant de mettre l'outil sous tension.

Ne pas travailler à bout de bras. Bien garder un bon équilibre à tout instant.

Porter des vêtements adéquats. Ne pas porter de vêtements amples ni de bijoux. Ne pas approcher les cheveux, vêtements et gants des pièces en mouvement.

Si des dispositifs sont prévus pour l'extraction et la récupération des poussières, vérifier qu'ils sont connectés et utilisés correctement.

### UTILISATION ET ENTRETIEN DE L'OUTIL ÉLECTRIQUE

Ne pas forcer l'outil électrique. Utiliser l'outil électrique approprié à l'application considérée.

Ne pas utiliser l'outil électrique si le commutateur ne le met pas sous ou hors tension.

Débrancher la fiche de la prise d'alimentation et/ou la batterie de l'outil électrique avant d'effectuer des réglages, de changer d'accessoires ou de ranger l'outil.

Ranger les outils électriques inutilisés hors de la portée des enfants et ne pas laisser des personnes qui connaissent mal les outils électriques ou ces instructions utiliser ces outils.

Entretien des outils électriques. S'assurer de l'absence de tout désalignement ou de grippage des pièces mobiles, de toute rupture de pièce ou de toute autre condition qui pourrait affecter le bon fonctionnement de l'outil électrique. En cas de dommages, faire réparer l'outil avant de l'utiliser de nouveau.

Garder les outils de coupe affûtés et propres.

Utiliser cet outil électrique, les accessoires, les mèches, etc. conformément à ces instructions et de la façon prévue pour ce type particulier d'outil électrique, tout en prenant en compte les conditions de travail et le type de projet considérés.

### ENTRETIEN

Faire effectuer l'entretien de l'outil électrique par un technicien qualifié qui n'utilisera que des pièces de rechange identiques.

## **RÈGLES DE SÉCURITÉ PARTICULIÈRE**

Utiliser les poignées auxiliaires fournies avec l'outil.

Porter des protège-oreilles avec un marteau perforateur.



Tenir l'outil par les surfaces de prise isolées si, au cours des travaux, l'outil de coupe risque d'entrer en contact avec des fils cachés ou avec son propre cordon.

Entretenez les étiquettes et marqies di fabricant.

*MILWAUKEE*

**AVERTISSEMENT!**

### Symbology

		$V \sim$	
		$n_0 \text{ XXXX min.}^{-1}$	
		A	

### Spécifications

No de Cat.	Vitesse	T/min. à vide	Coups par min.	Bois					Acier	Béton	
				Mèche d'alésage	Mèche à bois	Mèche à bateau	Mèche tire fond	Emporte pièce	Foret Héli.	Foret Pointe Carburée	Tournevis
5370-1											
5371-20											
5376-1											
5374-1											

### DESCRIPTION FONCTIONNELLE

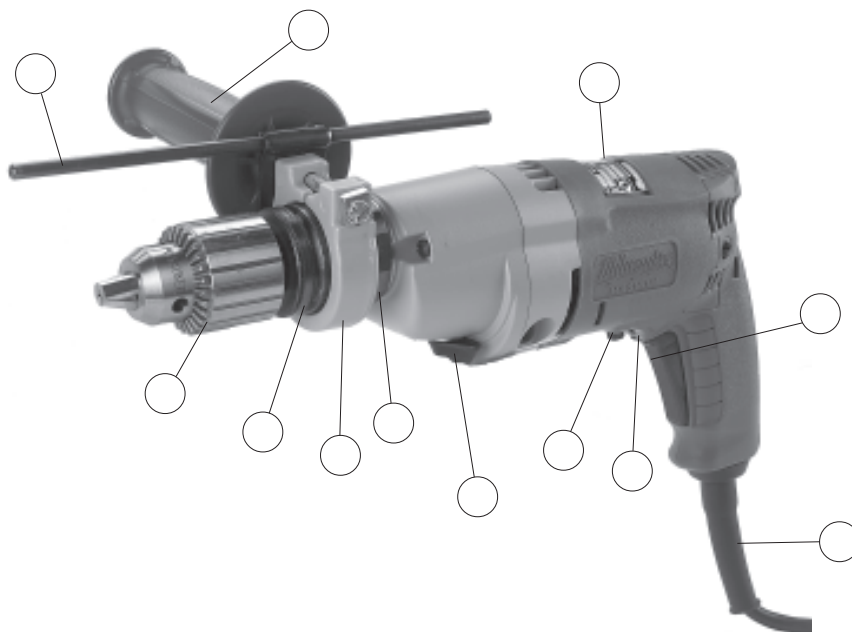

## MISE À LA TERRE



Si le fil de mise à la terre est incorrectement raccordé, il peut en résulter des risques de choc électrique. Si vous n'êtes pas certain que la prise dont vous vous servez est correctement mise à la terre, faites-la vérifier par un électricien. N'altérez pas la fiche du cordon de l'outil. N'enlevez pas de la fiche, la dent qui sert à la mise à la terre. N'employez pas l'outil si le cordon ou la fiche sont en mauvais état. Si tel est le cas, faites-les réparer dans un centre-service **MILWAUKEE** accrédité avant de vous en servir. Si la fiche du cordon ne s'adapte pas à la prise, faites remplacer la prise par un électricien.

Outils mis à la terre :  
Outils pourvus d'une fiche de cordon à trois dents

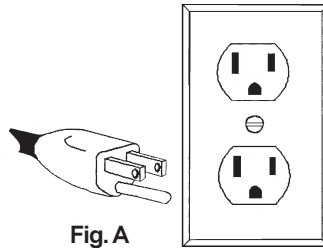

Fig. A

Outils à double isolation :  
Outils pourvus d'une fiche de cordon à deux dents

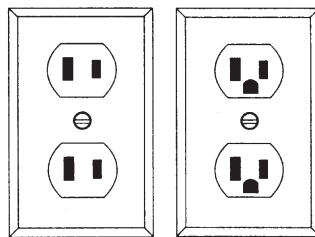

Fig. B

Fig. C

## CORDONS DE RALLONGE

Directives pour l'emploi des cordons de rallonge

•

Calibres minimaux recommandés pour les cordons de rallonge\*



**LISEZ ATTENTIVEMENT CES INSTRUCTIONS  
ET CONSERVEZ-LES POUR LES  
CONSULTER AU BESOIN.**

## MONTAGE DE L'OUTIL

### Réglage de la jauge de profondeur (Fig. 3)

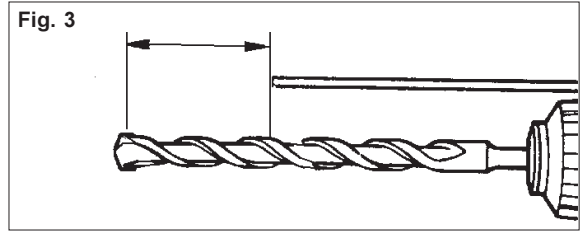

### Retrait et remplacement du cordon Quik-Lok® (Fig. 1)

MILWAUKEE

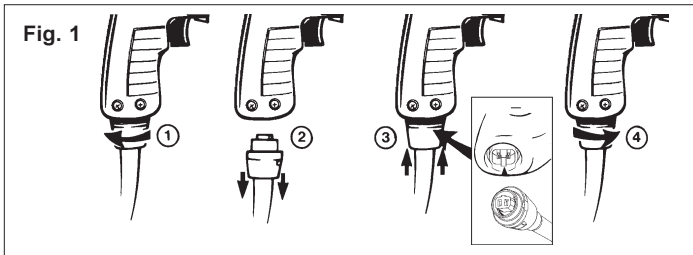

N.B. :

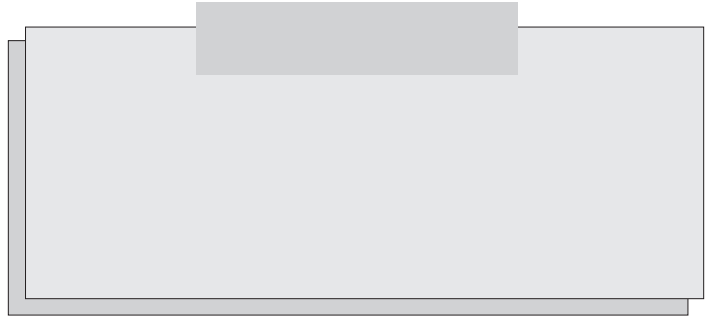

### Installation de la poignée latérale

MILWAUKEE

### Positionnement de la poignée latérale (Fig. 2)



### AVERTISSEMENT!

Pour prévenir les blessures corporelles, retirez toujours la clé du mandrin après chaque usage.

Pose des mèches dans le mandrin à clé (Fig. 4)

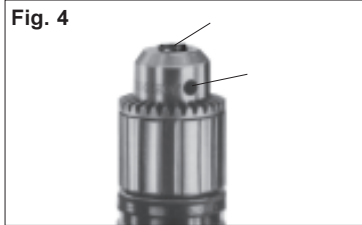

Fig. 4

N.B.

Pose des mèches dans le mandrin sans clé (Fig. 5)

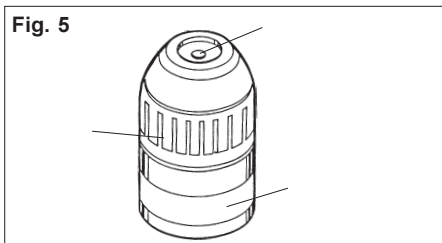

Fig. 5

abrir

cerrar

retirar

### MANIEMENT



### AVERTISSEMENT!

Pour minimiser les risques de blessures, portez des lunettes à coques latérales. Débranchez l'outil avant de changer les accessoires ou d'effectuer des réglages.

Choix du mode d'action (Fig. 6)

MILWAUKEE



Fig. 6

«Rotation seulement»

«Rotation avec percussion»

N.B.

Utilisation de l'inverseur de rotation (Fig. 7)

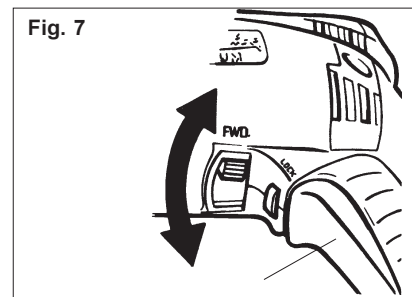

Fig. 7

avant

arrière

N.B.

## Verrouillage de la détente (Fig. 8)

« »

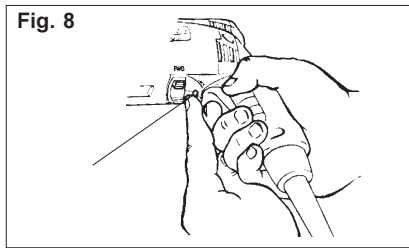

verrouiller

déverrouiller

## Sélection de la vitesse de rotation

basse

haute

## Démarrage, arrêt et contrôle de vitesse

mettre

arrêter

varier

## Blocage du foret

## Maniement

## APPLICATIONS



### AVERTISSEMENT!

Pour minimiser les risques de choc électrique, inspectez l'aire de travail pour en déceler les tuyaux et les câbles électriques avant perçage.

Perçage dans le bois, les agglomérés et le plastique

Perçage dans le métal

Forage dans la maçonnerie



## MAINTENANCE



### AVERTISSEMENT!

Pour minimiser les risques de blessures, débranchez toujours l'outil avant d'y effectuer des travaux de maintenance. Ne faites pas vous-même le démontage de l'outil ni le rebobinage du système électrique. Consultez un centre de service **MILWAUKEE** accrédité pour toutes les réparations.

Entretien de l'outil

MILWAUKEE

## GARANTIE LIMITÉE DE L'OUTIL DE CINQ ANS

MILWAUKEE

MILWAUKEE  
MILWAUKEE

MILWAUKEE  
MILWAUKEE

MILWAUKEE

MILWAUKEE



### AVERTISSEMENT!

Pour minimiser les risques de blessures, choc électrique et dommage à l'outil, n'immergez jamais l'outil et ne laissez pas de liquide s'y infiltrer.

Nettoyage

Réparations

## ACCESSOIRES



### AVERTISSEMENT!

Pour minimiser les risques de blessures, débranchez toujours l'outil avant d'y installer ou d'en enlever les accessoires. L'emploi d'accessoires autres que ceux qui sont expressément recommandés pour cet outil peut présenter des risques.

MILWAUKEE

Forets-Percussion à Pointe Carburée

Coffret d'acier

Coffret d'plastique

Cordon Quik-Lok 2,4m (8')

Cordon Quik-Lok 7,6m (25')

Clé de mandrin

Porte-clé

Mandrin 13 mm (1/2") à clé

Mandrin à serrage sans clé

Diam. foret	No de cat.	Longueur Totale
----------------	---------------	--------------------

## REGLAS DE SEGURIDAD GENERALES PARA HERRAMIENTAS ELÉCTRICAS



**¡ADVERTENCIA!**

### LEA TODAS LAS INSTRUCCIONES

Si no se siguen todas las siguientes instrucciones se puede provocar una descarga eléctrica, un incendio y/o lesiones graves. El término "herramienta eléctrica" en todas las advertencias incluidas más abajo se refiere a su herramienta operada por conexión (cable) a la red eléctrica o por medio de una batería (inalámbrica).

### GUAORDE ESTAS INSTRUCCIONES

#### SEGURIDAD EN EL ÁREA DE TRABAJO

Mantenga limpia y bien iluminada el área de trabajo.

No utilice herramientas eléctricas en atmósferas explosivas, como en la presencia de líquidos, gases o polvo inflamables.

Mantenga a los niños y otras personas alejadas mientras utiliza una herramienta eléctrica.

#### SEGURIDAD ELÉCTRICA

Los enchufes de las herramientas eléctricas deben ser del mismo tipo que el tomacorrientes. Nunca realice ningún tipo de modificación en el enchufe. No use enchufes adaptadores con herramientas eléctricas con conexión a tierra.

Evite el contacto corporal con superficies con conexión a tierra, como tuberías, radiadores, estufas y refrigeradores.

No exponga la herramientas eléctricas a la lluvia o a condiciones de humedad.

No abuse del cable. Nunca use el cable para transportar la herramienta eléctrica, tirar de ella o desenchufarla. Mantenga el cable alejado del calor, los bordes afilados o las piezas en movimiento.

Cuando se utiliza una herramienta eléctrica en el exterior, use una extensión que sea apropiada para uso en el exterior.

#### SEGURIDAD PERSONAL

Manténgase alerta, ponga cuidado a lo que está haciendo y use el sentido común cuando utilice una herramienta eléctrica. No use una herramienta eléctrica cuando está cansado o bajo la influencia de drogas, alcohol o medicinas.

Use equipo de seguridad. Lleve siempre protección ocular.

Evite los arranques accidentales. Asegúrese de que el interruptor esté en la posición de apagado antes de enchufar la herramienta.

Quite todas las llaves de ajuste antes de encender la herramienta.

No se estire demasiado. Mantenga los pies bien asentados y el equilibrio en todo momento.

Vístase de manera apropiada. No lleve ropa suelta ni joyas. Mantenga el cabello, la ropa y los guantes lejos de la piezas en movimiento.

Si se proporcionan dispositivos para la conexión de sistemas de recolección y extracción de polvo, asegúrese de que estén conectados y se usen apropiadamente.

#### USO Y CUIDADO DE LAS HERRAMIENTAS ELÉCTRICAS

No fuerce la herramienta eléctrica. Use la herramienta eléctrica correcta para la aplicación.

No use la herramienta eléctrica si el interruptor no la enciende ni la apaga.

Desconecte el enchufe de la toma de alimentación y/o la batería de la herramienta eléctrica antes de realizar cualquier ajuste, cambiar accesorios o almacenar las herramientas eléctricas.

Almacene las herramientas eléctricas fuera del alcance de los niños y no permita que personas no familiarizadas con ellas o estas instrucciones las utilicen.

Mantenimiento de las herramientas eléctricas. Revise que no haya piezas móviles que estén desalineadas o que se atasquen, piezas rotas ni ninguna otra condición que pueda afectar el funcionamiento de la herramienta eléctrica. Si se encuentran daños, haga que le reparen la herramienta antes de usarla.

Mantenga las herramientas de corte limpias y afiladas.

Use la herramienta eléctrica, los accesorios y las brocas, etc. siguiendo estas instrucciones y de la manera para la que dicha herramienta eléctrica en particular fue diseñada, teniendo en cuenta las condiciones de trabajo y la tarea que se va a realizar.

#### MANTENIMIENTO

Haga que un técnico calificado realice el mantenimiento de la herramienta eléctrica utilizando solamente piezas de repuesto idénticas.

## **REGLAS ESPECIFICAS DE SEGURIDAD**

Use los asideros auxiliares que se suministran con la herramienta.

Lleve protectores auditivos cuando use la broca de impacto.



Agarre la herramienta por los asideros aislados cuando realice una operación en la que la herramienta de corte pueda entrar en contacto con cables ocultos o con su propio cable.

Guarde las etiquetas y placas de especificaciones.

*MILWAUKEE*

**¡ADVERTENCIA!**

### Simbología

		$V \sim$	
		$n_0 \text{ xxx } \text{min.}^{-1}$	
		A	

### Especificaciones

Cat. No.	Velocidad	rpm sin carga	Golpes por minuto	Madera					Acero	Concreto	
				Brocas de manita	Brocas de husillo	Brocas de husillo largas	Brocas de alimentadoras	Brocas sierras	Brocas convencionales	Brocas con carburo	Tornillos
5370-1											
5371-20											
5376-1											
5374-1											

### DESCRIPCION FUNCIONAL

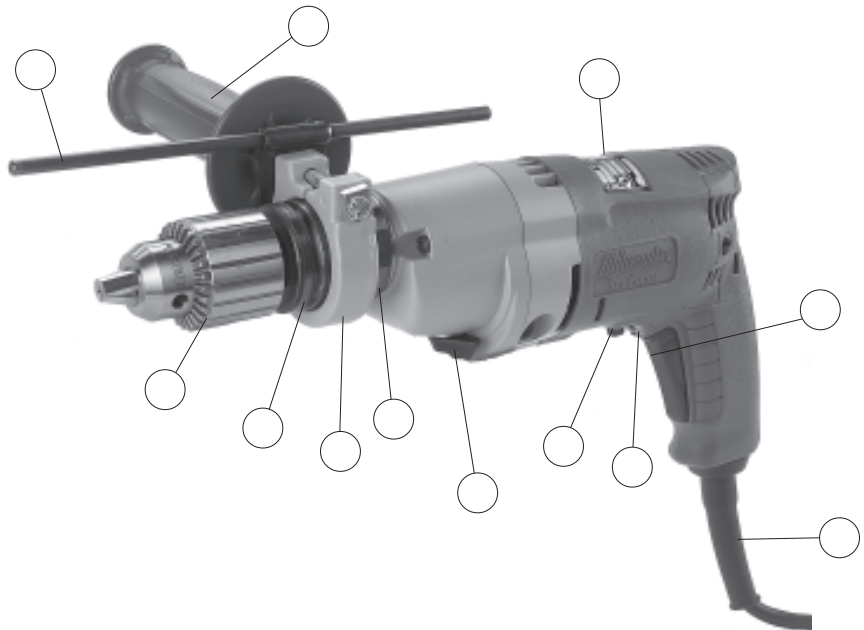

## TIERRA



### ¡ADVERTENCIA!

Puede haber riesgo de descarga eléctrica si se conecta el cable de conexión de puesta a tierra incorrectamente. Consulte con un electricista certificado si tiene dudas respecto a la conexión de puesta a tierra del tomacorriente. No modifique el enchufe que se proporciona con la herramienta. Nunca retire la clavija de conexión de puesta a tierra del enchufe. No use la herramienta si el cable o el enchufe está dañado. Si está dañado antes de usarlo, llévalo a un centro de servicio **MILWAUKEE** para que lo reparen. Si el enchufe no se acopla al tomacorriente, haga que un electricista certificado instale un tomacorriente adecuado.

Herramientas con conexión a tierra:

Herramientas con enchufes de tres clavijas

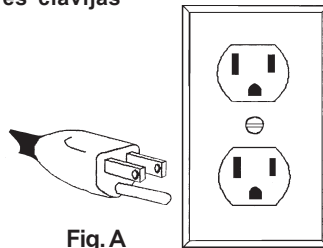

Fig. A

Herramientas con doble aislamiento:

Herramientas con clavijas de dos patas

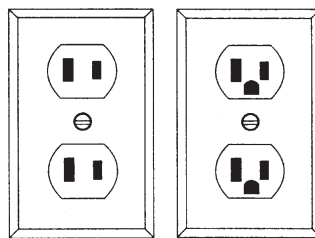

Fig. B

Fig. C

## EXTENSIONES ELÉCTRICAS

Guías para el uso de cables de extensión

Calibre mínimo recomendado para cables de extensiones eléctricas\*

	Largo de cable de Extensión en (m)				

**LEA Y GUARDE TODAS LAS INSTRUCCIONES PARA FUTURAS REFERENCIAS.**

## ENSAMBAJE DE LA HERRAMIENTA

### ¡ADVERTENCIA!

Para reducir el riesgo de lesiones, desconecte siempre la herramienta antes de fijar o retirar accesorios, o antes de efectuar ajustes. Utilice sólo los accesorios específicamente recomendados. El uso de otros accesorios puede ser peligroso.

Montaje y desmontaje del cable de cambio rápido Quik-Lok® (Fig. 1)

MILWAUKEE

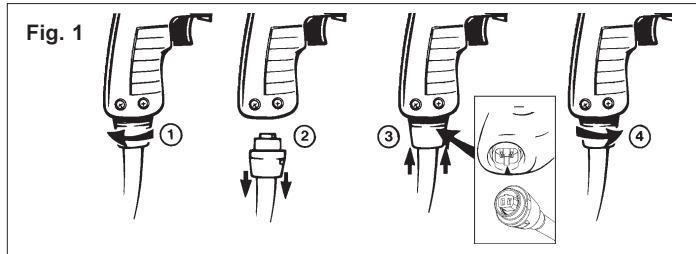

Colocando el mango lateral

MILWAUKEE

Cómo ajustar la posición de la palanca lateral (Fig. 2)

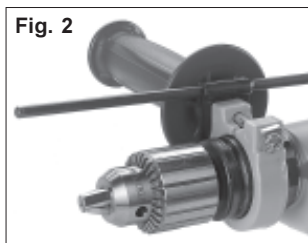

Cómo colocar el medidor de profundidad (Fig. 3)

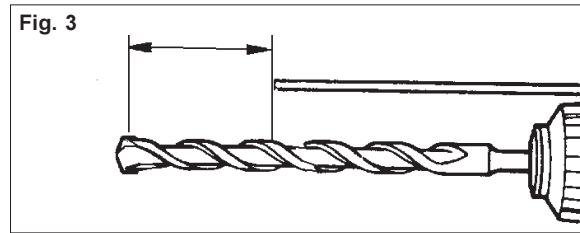

NOTA:



### WARNING!

Para reducir el riesgo de una lesión personal y daños a la herramienta, sujete y tome la misma de forma segura usando el mango lateral. Si la broca llega a trabarse, la herramienta ejercerá una fuerza en sentido opuesto. Las brocas pueden atascarse si están mal alineadas o cuando se encuentran con un hueco en su trayecto de perforación. Las brocas de "manita" también se pueden atascar cuando se encuentran con clavos o nudos de la madera.

**¡ADVERTENCIA!**

Para reducir una lesión personal, retire siempre la llave del broquero cada vez que termine de usarla.

Usando el broquero con llave (Fig. 4)

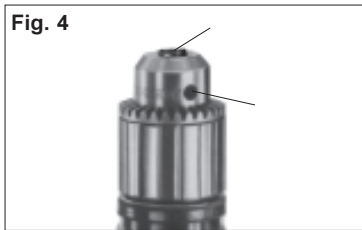

NOTA

Usando un broquero sin llave (Fig. 5)

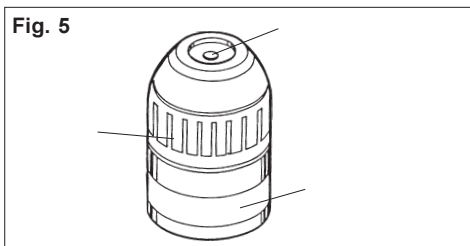

abrir

cerrar

retirar

**OPERACIÓN**

**¡ADVERTENCIA!**

Para reducir el riesgo de lesiones, use siempre lentes de seguridad o anteojos con protectores laterales. Desconecte la herramienta antes de cambiar algún accesorio o de hacerle algún ajuste.

Como seleccionar la acción (Fig. 6)

MILWAUKEE



Acción de Taladrado

Acción de Martilleo-Taladrado

NOTA:

Interruptor de avance y reversa (Fig. 7)

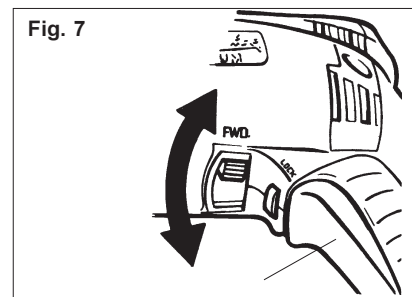

positiva

reversa

NOTA:



## Uso del seguro de botón (Fig. 8)

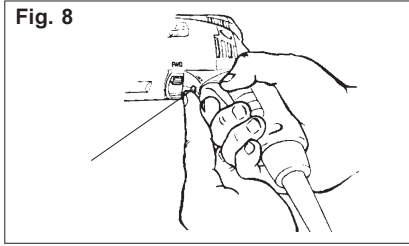

## Cómo seleccionar la velocidad

baja

alta

## Encender, detener y controlar velocidades

encender  
detener

## Cuando la broca se traba

## Operación

## APLICACIONES

 ¡ADVERTENCIA!

Para reducir el riesgo de una descarga eléctrica, antes de empezar la operación, inspeccione el área de trabajo buscando tuberías o cables no visibles.

Cómo taladrar en madera, materiales compuestos y plásticos

Perforando en metal

Cómo perforar el concreto

## MANTENIMIENTO



Para reducir el riesgo de lesiones, desconecte siempre la herramienta antes de darle cualquier mantenimiento. Nunca desarme la herramienta ni trate de hacer modificaciones en el sistema eléctrico de la misma. Acuda siempre a un Centro de Servicio **MILWAUKEE** para TODAS las reparaciones.

**Mantenimiento de las herramientas**

## GARANTÍA LIMITADA DE CINCO AÑOS

MILWAUKEE

MILWAUKEE  
MILWAUKEE

MILWAUKEE  
MILWAUKEE

MILWAUKEE

MILWAUKEE

MILWAUKEE



Para reducir el riesgo de lesiones, descarga eléctrica o daño a la herramienta, nunca la sumerja en líquidos ni permita que estos fluyan dentro de la misma.

**Limpieza**

**Reparaciones**

## ACCESORIOS

### Brocas de Percusión con Insertos de Carburo

### Estuche Metálico

### Estuche Plástico

Cable de Cambio Rápido Quik-Lok de 2,4 m (8')

Cable de Cambio Rápido Quik-Lok de 7,6 m (25')

Llave de mandril

Porta llave

Mandril de 13 mm (1/2"), con llave

Mandril sin llave

Diam. de Broca	Cat. No.	Largo Total
-------------------	-------------	----------------

## **UNITED STATES**

### **MILWAUKEE Service**

MILWAUKEE prides itself in producing a premium quality product that is

**NOTHING BUT HEAVY DUTY .**

Your satisfaction with our products is very important to us!

If you encounter any problems with the operation of this tool, or you would like to locate the *factory* Service/Sales Support Branch or *authorized service station* nearest you, please call...

# **1-800-SAWDUST**

**(1.800.729.3878)**

**NATIONWIDE TOLL FREE**

Monday-Friday • 8:00 AM - 4:30 PM • Central Time  
or visit our website at

**[www.milwaukeeetool.com](http://www.milwaukeeetool.com)**

For service information, use the 'Service Center Search' icon found in the 'Parts & Service' section.

Additionally, we have a nationwide network of *authorized* Distributors ready to assist you with your tool and accessory needs. Check your "Yellow Pages" phone directory under "Tools-Electric" for the names & addresses of those nearest you or see the 'Where To Buy' section of our website.

Corporate After Sales Service - Technical Support  
Brookfield, Wisconsin USA

•Technical Questions •Service/Repair Questions •Warranty

**1-800-SAWDUST**

**(1.800.729.3878)**

**fax:1.800.638.9582**

**email: [metproductsupport@milwaukeeetool.com](mailto:metproductsupport@milwaukeeetool.com)**

Monday-Friday • 8:00 AM - 4:30 PM • Central Time

## **CANADA**

### **Service MILWAUKEE**

## **MEXICO**

### **Servicios de MILWAUKEE**

#### **Milwaukee Electric Tool**

Bldv. Abraham Lincoln no. 13

Colonia Los Reyes Zona Industrial

Tlalnepantla, Edo. México C.P. 54073

Tel. 55 5565-1414 Fax: 55 5565-6874

Adicionalmente, tenemos una red nacional de distribuidores autorizados listos para ayudarle con su herramienta y sus accesorios. Por favor, llame al 55 5565-1414 para obtener los nombres y direcciones de los más cercanos a usted, o consulte la sección 'Where to buy' (Dónde comprar) de nuestro sitio web en

## **MILWAUKEE ELECTRIC TOOL CORPORATION**

**13135 West Lisbon Road • Brookfield, Wisconsin, U.S.A. 53005**

## Free Manuals Download Website

<http://myh66.com>

<http://usermanuals.us>

<http://www.somanuals.com>

<http://www.4manuals.cc>

<http://www.manual-lib.com>

<http://www.404manual.com>

<http://www.luxmanual.com>

<http://aubethermostatmanual.com>

Golf course search by state

<http://golfingnear.com>

Email search by domain

<http://emailbydomain.com>

Auto manuals search

<http://auto.somanuals.com>

TV manuals search

<http://tv.somanuals.com>