



**OPERATOR'S MANUAL
MANUEL de L'UTILISATEUR
MANUAL del OPERADOR**

**Catalog No.
No de Cat.
Catálogo No.
49-24-0200**



**JOB SITE RADIO
RADIO DE CHANTIER
RADIO EN EL SITIO DE TRABAJO**

TO REDUCE THE RISK OF INJURY, USER MUST READ AND UNDERSTAND OPERATOR'S MANUAL.

AFIN DE RÉDUIRE LE RISQUE DE BLESSURES, L'UTILISATEUR DOIT LIRE ET BIEN COMPRENDRE LE MANUEL DE L'UTILISATEUR.

PARA REDUCIR EL RIESGO DE LESIONES, EL USUARIO DEBE LEER Y ENTENDER EL MANUAL DEL OPERADOR.

IMPORTANT SAFETY INSTRUCTIONS



WARNING!

READ, UNDERSTAND AND FOLLOW ALL INSTRUCTIONS.

Failure to heed all warnings listed below, may result in electric shock, fire and/or serious personal injury.

KEEP THESE INSTRUCTIONS.

1. **Read these instructions.**
2. **Keep these instructions.**
3. **Heed all warnings.**
4. **Follow all instructions.**
5. **Do not use this apparatus near water.** Never immerse the apparatus in liquid or allow a liquid to flow inside the apparatus. Water entering an apparatus will increase the risk for electric shock.
6. **Clean only with dry cloth.** Certain cleaning agents and solvents are harmful to plastics and other insulated parts. Some of these include: gasoline, turpentine, lacquer thinner, paint thinner, chlorinated cleaning solvents, ammonia and household detergents containing ammonia. Clean dust and debris from vents. Keep the apparatus clean, dry and free of oil or grease.
7. **Do not block any ventilation openings.** Install in accordance with the manufacturer's instructions.
8. **Do not install near any heat sources** such as radiators, heat registers, stoves, or other apparatus (including amplifiers) that produce heat.
9. **Do not defeat the safety purpose of the polarized or grounding-type plug.** A polarized plug has two blades with one wider than the other. A grounding type plug has two blades and a third grounding prong. The wide blade or the third prong are provided for your safety. If the provided plug does not fit into your outlet, consult an electrician for replacement of the obsolete outlet.
10. **Protect the power cord from being walked on or pinched** particularly at plugs, convenience receptacles, and the point where they exit from the apparatus. Do not abuse the cord. Never use the cord to carry the radio or pull the plug from an outlet. Keep cord away from heat, oil, sharp edges or moving parts. Replace damaged cords immediately. Damaged cords increase the risk of electric shock and may create a fire.
11. **Use only attachments/accessories specified by the manufacturer.**
12. **Unplug this apparatus during lightning storms or when unused for long periods of time.**
13. **Refer all servicing to qualified service personnel.** Servicing is required when the radio has been damaged in any way, such as power-supply cord or plug is damaged, liquid has been spilled or objects have fallen into the radio, the radio has been exposed to rain or moisture or does not operate normally. Service or maintenance performed by unqualified personnel could result in a risk of injury.
14. **A battery operated radio with integral batteries or a separate battery pack must be recharged only with the specified charger for the battery.** A charger that may be suitable for one type of battery may create a risk of fire when used with another battery.
15. **Use battery operated radio only with specifically designated battery packs.** Use of any other batteries may create a risk of fire.
16. **When battery pack is not in use, keep it away from other metal objects like: paper clips, coins, keys, nails, screws, or other small metal objects that can make a connection from one terminal to another.** Shorting the battery terminals together may cause sparks, burns, or a fire.
17. **Avoid body contact with grounded surfaces such as pipes, radiators, ranges and refrigerators.** There is an increased risk of electric shock if your body is grounded.
18. **Do not use any adaptor plugs.**
19. **When operating a radio outside, use an outdoor extension cord marked "W-A" or "W".** These cords are rated for outdoor use and reduce the risk of electric shock.
20. **Never disassemble the radio or try to do any rewiring on the radio's electrical system.**
21. **Do not expose this apparatus to dripping and splashing, or place objects filled with liquids on this unit.**

SPECIFIC SAFETY RULES

1. **Maintain labels and nameplates.** These carry important information. If unreadable or missing, contact a *MILWAUKEE* service facility for a free replacement.
2. **This radio is designed to be powered by a standard 120 volt AC line or AC generator.** It may also be powered using a 12, 14.4 or 18 volt *MILWAUKEE* Power Plus battery pack. Do not attempt to use with any other voltage or power supply.







Federal
Communications
Commission

THIS DEVICE COMPLIES WITH PART 15 OF THE FCC RULES, OPERATION IS SUBJECT TO THE FOLLOWING TWO CONDITIONS: (1) THIS DEVICE MAY NOT CAUSE HARMFUL INTERFERENCE, AND (2) THIS DEVICE MUST ACCEPT ANY INTERFERENCE RECEIVED, INCLUDING INTERFERENCE THAT MAY CAUSE UNDESIRE OPERATION.

Specifications

Cat. No.	Volts AC	m A
49-24-0200	120	500

Symbology

	Double Insulated		Underwriters Laboratories, Inc. (UL Listed to U.S. and Canadian safety standards)
$V \approx$	Volts Alternating Current		Caution. Risk of electric shock.
A	Amps		Presence of important operating instructions.
Hz	Hertz		
	Federal Communications Commission		

Double Insulated Radios: Radios with Two Prong Plugs

Radios marked "Double Insulated" do not require grounding. They have a special double insulation system which satisfies OSHA requirements and complies with the applicable standards of Underwriters Laboratories, Inc., the Canadian Standard Association and the National Electrical Code. Double Insulated radios may be used in either of the 120 volt outlets shown in Figures A and B.

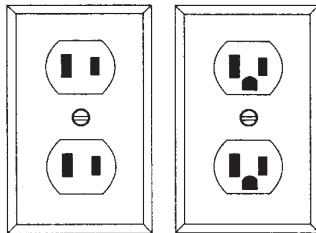

Fig. A

Fig. B

Double insulated tools can use either a two or three wire extension cord. As the distance from the supply outlet increases, you must use a heavier gauge extension cord. Using extension cords with inadequately sized wire causes a serious drop in voltage, resulting in loss of power and possible tool damage. Refer to the table shown to determine the required minimum wire size.

The smaller the gauge number of the wire, the greater the capacity of the cord. For example, a 14 gauge cord can carry a higher current than a 16 gauge cord. When using more than one extension cord to make up the total length, be sure each cord contains at least the minimum wire size required. If you are using one extension cord for more than one tool, add the nameplate amperes and use the sum to determine the required minimum wire size.

Guidelines for Using Extension Cords

- If you are using an extension cord outdoors, be sure it is marked with the suffix "W-A" ("W" in Canada) to indicate that it is acceptable for outdoor use.
- Be sure your extension cord is properly wired and in good electrical condition. Always replace a damaged extension cord or have it repaired by a qualified person before using it.
- Protect your extension cords from sharp objects, excessive heat and damp or wet areas.
- Unplug all cords during lightning storms or when unused for long periods of time.

Recommended Minimum Wire Gauge for Extension Cords*

Nameplate Amperes	Extension Cord Length					
	25'	50'	75'	100'	150'	200'
0 - 5	16	16	16	14	12	12
5.1 - 8	16	16	14	12	10	--
8.1 - 12	14	14	12	10	--	--
12.1 - 15	12	12	10	10	--	--
15.1 - 20	10	10	10	--	--	--

* Based on limiting the line voltage drop to five volts at 150% of the rated amperes.

**READ AND SAVE ALL INSTRUCTIONS
FOR FUTURE USE.**

FEATURES

Battery Compartment

This radio can be powered using a *MILWAUKEE* Power-Plus 12, 14.4 or 18 volt battery. Run time can be maximized using an 18 volt battery.

For your convenience, this radio has a deep discharge prevention feature that stops the radio if a battery pack is running too low. This prevents a full electrical discharge and prolongs the life of the battery.

Stereo AUX Jack

This jack can be used to import the audio sound of a CD player, MP3 player or other audio device.

12 Volt DC Output Jack

This jack can be used to charge a cell phone, power a CD player or any other device that uses less than one (1) amp of DC electrical current.

NOTE: Any device that uses more than one (1) amp of DC electrical current will trip a self-resetting function and disable the output.



Output wiring is center positive

Detachable Bag

This water-resistant bag is designed to store a portable CD player, cell phone and pencils or pens.

20 Station AM/FM Preset

Up to 10 different radio stations per frequency band can be programmed into memory for faster tuning.

Clock/Preset Backup

The clock and station presets are maintained by two (2) double AA batteries, located on the bottom of the radio unit. Batteries are included.

Mono or Stereo Sound

Push down the tuning knob to switch between Mono or Stereo sound. Mono sound is better for listening to talk radio and for receiving weaker radio signals.

Weather Band Station

Seven (7) different weather forecast stations are programmed into memory for faster tuning.

The broadcast range from the weather radio transmitter is approximately forty miles. The effective range depends on such things as terrain and quality of indoor/ outdoor antenna. Some stations may not be available in all locations.

For more information on weather band stations, visit the following address on the Internet: www.nws.noaa.gov/nwrhome.html

Punch EQ Button

This bass boost can be set to three different levels of output or turned off.

Durable Construction

This radio is designed to withstand harsh operating environments as well as unintentional drops.

External Antenna Connection

Allows connection of an additional antenna which may improve reception for FM and weather band frequencies.

FUNCTIONAL DESCRIPTION

1. On/off volume control knob
2. Tuning knob (Mono/Stereo button)
3. Display window
4. Battery compartment
5. Lock/ release latch
6. CLOCK button
7. MODE button
8. MEM button
9. PRESET button
10. Punch EQ button
11. Stereo AUX jack
12. Detachable bag hooks
13. External antenna connection
14. Line cord
15. 12 volt DC output jack
16. Soft grip
17. Protective handle
18. Detachable bag



OPERATION



WARNING!

To reduce the risk of fire or electric shock, do not expose this radio to rain or moisture.

To power the radio, plug the cord into an appropriate AC outlet or install a suitable battery pack.

Installing Battery Pack (Fig. 1 & 2)

1. Lift lock/release latch to open battery compartment.
2. Insert battery pack all the way until you here a click.
3. Close battery compartment door and secure the lock/release latch.



Removing Battery Pack (Fig. 1 & 2)

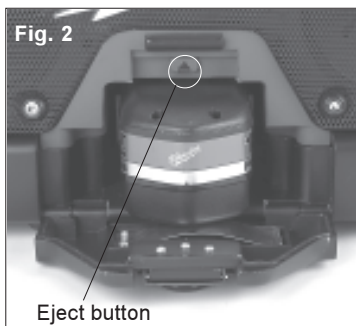

1. Lift lock/release latch to open battery compartment
2. Push the eject button and pull the battery pack out.
3. Close battery compartment door and secure the lock/release latch.

Finding Stations

Selecting Band:

Push the MODE button to select AM, FM, or weather band before tuning.

Manual Tuning:

Turn the tuning knob right or left until it clicks to step through stations on the current frequency band.

Auto Seek Tuning:

Turn the tuning knob slightly and hold for one (1) second or more. The radio automatically tunes to the nearest station on the current frequency band. Turn the tuning knob clockwise to go up on the band frequency, counterclockwise to go down on the band frequency.

Setting Clock

1. Push the CLOCK button to view time.
NOTE: Radio has to be powered on.
2. Push MEM button. Display window will flash.
3. Turn the tuning knob clockwise to set hours, counterclockwise to set minutes.
4. Push the MEM button or wait five (5) seconds to set time.

Setting Preset Stations

1. Select AM or FM band with the MODE button.
2. Tune to desired station.
3. Press the MEM button.
NOTE: "MEMORY" will appear in the top right corner of the display window.
4. Use the PRESET button to select a number one (1) through 10.
5. Push the MEM button to store preset selection.

Using Punch EQ Feature

Push the Punch EQ button to set the desired level of bass sound. The level of sound is indicated by the color of the Punch EQ button as follows:

- Off- No Light
- Low- Green Light
- Medium- Orange Light
- High- Red Light

Using Stereo AUX Jack

1. Turn the volume down all the way using the on/off volume control knob. This is to prevent speaker blowout.
2. Plug the auxiliary device into the Stereo AUX jack.
3. Press MODE button until "AUX" appears in the bottom left corner of the display window.
4. Press the "PLAY" button on the auxiliary device.
5. Adjust volume to desired level using the on/off volume control knob.

NOTE: When in this mode the clock appears in the display window and A.M. may also be displayed depending on time of day.



WARNING!

Batteries may leak chemicals or may explode if used incorrectly. The following care should be taken to prevent such an incident:

- Make sure the positive (+) and negative (-) battery terminals are positioned correctly.
- Do not mix new and old batteries together, or mix different types of batteries.
- Do not try to recharge non-rechargeable batteries.

If chemicals from the batteries come in contact with your skin, wash them off immediately with water. If chemicals leak onto the unit, clean the unit completely.

Changing or Installing Clock Batteries (Fig. 3)

1. If the clock display begins to fade, change the batteries.

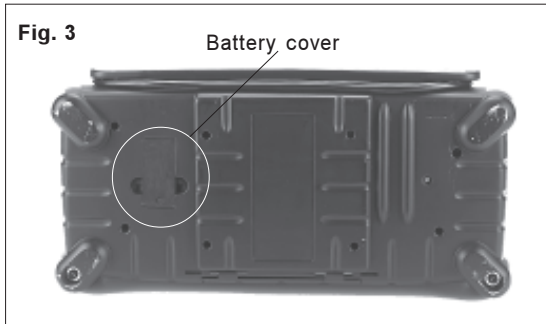

2. Remove the screw and battery cover.
3. Insert two (2) AA batteries according to matching positive (+) and negative (-) marks.

NOTE: If the radio is unplugged, replace batteries within 15 seconds to avoid losing preset station memory.

4. Replace the battery cover and screw.

ACCESSORIES



WARNING!

To reduce the risk of injury, always unplug the tool before attaching or removing accessories. Use only specifically recommended accessories. Others may be hazardous.

For a complete listing of accessories refer to your *MILWAUKEE* Electric Tool catalog or go on-line to www.milwaukeetool.com. To obtain a catalog, contact your local distributor or a service center.



WARNING!

Charge only 12, 14.4 and 18 volt battery packs in a charger. Other types of batteries may explode causing personal injury and damage.

18 Volt Battery Pack

Cat. No. 48-11-2230

14.4 Volt Battery Pack

Cat. No. 48-11-1024

12 Volt Battery Pack

Cat. No. 48-11-1960 & Cat. No. 48-11-1900

One-Hour Universal Charger

Cat. No. 48-59-0245

One-Hour Universal Vehicle Charger

Cat. No. 48-59-0186

FIVE YEAR TOOL LIMITED WARRANTY

Every *MILWAUKEE* tool is tested before leaving the factory and is warranted to be free from defects in material and workmanship. *MILWAUKEE* will repair or replace (at *MILWAUKEE*'s discretion), without charge, any tool (including battery chargers) which examination proves to be defective in material or workmanship from five (5) years after the date of purchase. Return the tool and a copy of the purchase receipt or other proof of purchase to a *MILWAUKEE* Factory Service/Sales Support Branch location or *MILWAUKEE* Authorized Service Station, freight pre-paid and insured. This warranty does not cover damage from repairs made or attempted by other than *MILWAUKEE* authorized personnel, abuse, normal wear and tear, lack of maintenance, or accidents.

Battery Packs, Flashlights, and Radios are warranted for one (1) year from the date of purchase.

THE REPAIR AND REPLACEMENT REMEDIES DESCRIBED HEREIN ARE EXCLUSIVE. IN NO EVENT SHALL *MILWAUKEE* BE LIABLE FOR ANY INCIDENTAL, SPECIAL, OR CONSEQUENTIAL DAMAGES, INCLUDING LOSS OF PROFITS.

THIS WARRANTY IS EXCLUSIVE AND IN LIEU OF ALL OTHER WARRANTIES, OR CONDITIONS, WRITTEN OR ORAL, EXPRESSED OR IMPLIED FOR MERCHANTABILITY OR FITNESS FOR PARTICULAR USE OR PURPOSE.

This warranty gives you specific legal rights. You may also have other rights that vary from state to state and province to province. In those states that do not allow the exclusion of implied warranties or limitation of incidental or consequential damages, the above limitations or exclusions may not apply to you. This warranty applies to the United States, Canada, and Mexico only.

CONSIGNES DE SÉCURITÉ IMPORTANTES



AVERTISSEMENT!

VOUS DEVEZ LIRE, COMPRENDRE ET SUIVRE TOUTES LES INSTRUCTIONS.

Le non-respect de tous les avertissements figurant dans la liste ci-dessous entraîne un risque de choc électrique, d'incendie et/ou de blessures graves.

CONSERVEZ CES INSTRUCTIONS.

1. **Lisez ces instructions.**
2. **Conservez ces instructions.**
3. **Tenez compte de tous les avertissements.**
4. **Suivez toutes les instructions.**
5. **N'utilisez pas cet appareil près d'une pièce d'eau.** Ne plongez jamais l'appareil dans un liquide et empêchez du liquide de circuler à l'intérieur de l'appareil. La pénétration d'eau dans l'appareil augmente le risque de choc électrique.
6. **Ne nettoyez l'appareil qu'avec un chiffon sec.** Certains nettoyants et solvants détériorent le plastique et l'isolation des pièces. Ces nettoyants incluent par exemple l'essence, la térébenthine, les diluants à laque ou à peinture, les solvants chlorés, l'ammoniaque et les détergents d'usage domestique qui en contiennent. Débarrassez les ouïes des débris et de la poussière. Gardez les poignées de l'appareil propres, à sec et exemptes d'huile ou de graisse.
7. **Ne bloquez pas les ouïes d'aération.** Installez l'appareil conformément aux consignes du fabricant.
8. **N'installez pas l'appareil près de sources de chaleur** telles que radiateurs, bouches de chaleurs, poêles ni d'autres appareils (y compris les amplificateurs) qui produisent de la chaleur.
9. **Ne neutralisez pas la fonction de sécurité de la fiche polarisée ou du type mise à la terre.** Une fiche polarisée a deux broches, dont l'une est plus large que l'autre. Une fiche du type à mise à la terre a elle aussi deux broches, plus une de mise à la terre. La broche la plus large et la troisième ont pour but d'assurer votre sécurité. Si la fiche fournie ne se branche pas dans votre prise, demandez à un électricien de remplacer la prise démodée.
10. **Protégez le cordon d'alimentation pour que personne ne marche dessus ou ne le pince,** en particulier au niveau des fiches, des prises de courant et des points où il sort de l'appareil. Ne maltraitez pas le cordon. Ne transportez pas la radio par son cordon et ne débranchez pas la fiche en tirant sur le cordon. N'exposez pas le cordon à la chaleur, à des huiles, à des arêtes vives ou à des pièces en mouvement. Remplacez immédiatement un cordon endommagé. Les cordons endommagés augmentent le risque de choc électrique et peuvent causer un incendie.
11. **N'utilisez que les raccords ou les accessoires spécifiés par le fabricant.**
12. **Débranchez cet appareil pendant les orages avec éclairs ou en cas d'inutilisation prolongée.**
13. **Faites effectuer toutes les réparations par du personnel d'entretien qualifié.** Il est nécessaire de faire réparer la radio lorsqu'elle a subi des dommages quelconques; si, par exemple, le cordon d'alimentation ou la fiche est endommagé, si du liquide a été renversé ou si des objets sont tombés dans la radio, si celle-ci a été exposée à la pluie ou à l'humidité ou si elle ne fonctionne pas normalement. L'entretien ou la réparation d'un outil électrique par un amateur peut avoir des conséquences graves.
14. **Une radio alimentée par batterie intégrée ou par bloc-batteries séparé ne doit être rechargée qu'à l'aide du chargeur spécifié pour la batterie.** Un chargeur adapté à un certain type de batterie peut créer un risque d'incendie s'il est utilisé avec d'autres batteries.
15. **N'utilisez une radio alimentée par batterie qu'avec les blocs de piles spécifiés.** L'utilisation de toute autre batterie peut créer un risque d'incendie.
16. **Lorsque le bloc-batterie n'est pas en service, maintenez-le à l'écart d'autres objets métalliques tels que trombones, pièces de monnaie, clés, clous, vis ou autres petits objets métalliques pouvant connecter une borne à l'autre.** La mise en court-circuit des bornes d'une batterie peut entraîner des étincelles, des brûlures ou un feu.
17. **Évitez tout contact corporel avec des surfaces mises à la terre telles que la tuyauterie, les radiateurs, les cuisinières, les réfrigérateurs.** Le risque de choc électrique est plus grand si votre corps est en contact avec la terre.
18. **N'utilisez pas d'adaptateur de fiche.**
19. **Lorsque vous utilisez une radio à l'extérieur, employez un cordon prolongateur pour l'extérieur marqué « W-A » ou « W ».** Ces cordons sont fabriqués pour être utilisés à l'extérieur et réduisent le risque de choc électrique.
20. **Ne faites pas vous-même le démontage de la radio ni le rebobinage du système électrique.**
21. **N'exposez pas cet appareil à l'égouttement ou aux éclaboussures, ou ne placez pas dessus des objets contenant des liquides.**

RÈGLES DE SÉCURITÉ PARTICULIÈRE

1. **Entretenez les étiquettes et plaques signalétiques.** Les indications qu'elles contiennent sont précieuses. Si elles deviennent illisibles ou se détachent, faites-les remplacer gratuitement à un centre de service **MILWAUKEE** accrédité.
2. **Cette radio est conçue pour fonctionner sur secteur 120 volts standard ou pour être alimentée par groupe électrogène.** Elle peut également être alimentée par un bloc-batterie **MILWAUKEE** Power Plus de 12, 14,4 ou 18 volts. N'essayez pas de la faire fonctionner sur une autre tension ou avec une autre alimentation.







Federal
Communications
Commission

CET APPAREIL EST CONFORME À LA SECTION 15 DE LA RÉGLEMENTATION DE LA FCC; SON UTILISATION DOIT REMPLIR DEUX CONDITIONS : (1) CET APPAREIL NE DOIT PAS CAUSER UN BROUILLAGE PRÉJUDICIALE ET (2) DOIT RÉSISTER À TOUT BROUILLAGE, Y COMPRIS À UN BROUILLAGE RISQUANT DE L'EMPÊCHER DE FONCTIONNER D'UNE MANIÈRE SATISFAISANTE.

Spécifications

No de Cat.	Tension c.a.	m A
49-24-0200	120	500

Pictographie

	Double Isolation		Underwriters Laboratories, Inc. (Certification UL de conformité aux normes de sécurité américaines et canadiennes)
$V \approx$	Courant alternatif en volts		Mise en garde. Risque de choc électrique.
A	Ampères		Présence de consignes importantes d'utilisation.
Hz	Hertz		
	Federal Communications Commission		

Radios à double isolation : Radios munies de fiches à deux broches.

Les radios marquées « Double Isolation » (double isolation) n'ont pas besoin d'être raccordées à la terre. Elles sont pourvues d'une double isolation conforme aux exigences de l'OSHA et satisfont aux normes de l'Underwriters Laboratories, Inc., de l'Association canadienne de normalisation (ACNOR) et du « National Electrical Code » (code national de l'électricité). Les radios à double isolation peuvent être branchées sur n'importe laquelle des prises à 120 volts illustrées ci-contre aux figures A et B.

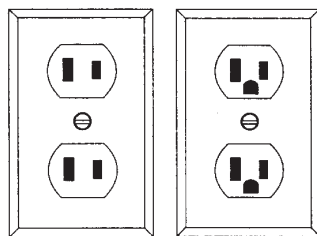

Fig. A

Fig. B

Pour les outils à double isolation, on peut employer indifféremment un cordon de rallonge à deux ou trois fils. Plus la longueur du cordon entre l'outil et la prise de courant est grande, plus le calibre du cordon doit être élevé. L'utilisation d'un cordon de rallonge incorrectement calibré entraîne une chute de voltage résultant en une perte de puissance qui risque de détériorer l'outil. Reportez-vous au tableau ci-contre pour déterminer le calibre minimum du cordon.

Moins le calibre du fil est élevé, plus sa conductivité est bonne. Par exemple, un cordon de calibre 14 a une meilleure conductivité qu'un cordon de calibre 16. Lorsque vous utilisez plus d'une rallonge pour couvrir la distance, assurez-vous que chaque cordon possède le calibre minimum requis. Si vous utilisez un seul cordon pour brancher plusieurs outils, additionnez le chiffre d'intensité (ampères) inscrit sur la fiche signalétique de chaque outil pour obtenir le calibre minimal requis pour le cordon.

Calibres minimaux recommandés pour les cordons de rallonge*

Fiche signalétique Ampères	Longueur du cordon de rallonge (m)					
	7,6	15,2	22,8	30,4	45,7	60,9
0 - 5,0	16	16	16	14	12	12
5,1 - 8,0	16	16	14	12	10	--
8,1 - 12,0	14	14	12	10	--	--
12,1 - 15,0	12	12	10	10	--	--
15,1 - 20,0	10	10	10	--	--	--

* Basé sur sur une chute de voltage limite de 5 volts à 150% de l'intensité moyenne de courant.

**LISEZ ATTENTIVEMENT CES INSTRUCTIONS
ET CONSERVEZ-LES POUR LES
CONSULTER AU BESOIN.**

CARACTÉRISTIQUES

Compartiment de batterie

Cette radio peut être alimentée par batterie *MILWAUKEE* Power-Plus de 12, 14,4 ou 18 volts. Le temps de marche peut être maximisé par l'utilisation d'une batterie de 18 volts.

Pour plus de commodité, tous les blocs de piles comportent une fonction de décharge complète qui arrête la radio si le bloc de piles est trop faible. Cette fonction évite une décharge électrique totale et prolonge la durée de vie du bloc de piles.

Prise Stéréo AUX

Cette prise peut être utilisée pour recevoir le son d'un lecteur de disques compacts, d'un lecteur MP3 ou d'un autre appareil audio.

Prise de sortie 12 volts c.c.

Cette prise peut être utilisée pour recharger un téléphone cellulaire, alimenter un lecteur de disques compacts ou tout autre appareil utilisant un courant c.c. de moins d'une (1) ampère.

N.B. : Tout appareil utilisant un courant c.c. de plus d'une (1) ampère déclenchera un disjoncteur à réarmement automatique et mettra la sortie hors service.



Installation électrique est charge positive intermédiaire

Sac détachable

Ce sac imperméable est conçu pour y ranger un lecteur de disques compacts, un téléphone cellulaire et des crayons ou des stylos.

Présélection de 20 stations AM/FM

Il est possible de programmer jusqu'à 10 stations de radio différentes par bande de fréquences dans la mémoire pour une syntonisation plus rapide.

Sauvegarde de l'heure et de la présélection

L'heure et la présélection de stations sont sauvegardées grâce à deux (2) piles AA qui se trouvent sur le dessous de l'appareil radio. Les piles sont fournies.

Son monaural ou stéréophonique

Appuyez sur le bouton de syntonisation pour alterner entre les sons monaural et stéréophonique. Le son monaural est préférable pour écouter les programmes de conversation à la radio et pour recevoir les signaux radio les plus faibles.

Station météo

Sept (7) stations météo locales différentes sont programmées dans la mémoire pour une syntonisation plus rapide.

La plage d'émission de l'émetteur radio pour la météo est d'environ soixante quatre kilomètres (40 miles). La plage effective dépend, entre autres, du terrain et de la qualité de l'antenne intérieure / extérieure. Il est possible que certaines stations ne puissent être captées partout.

Pour des informations complémentaires sur les station météo, rendez visite à l'adresse Internet suivante :

www.nws.noaa.gov/nwrhome.html

Bouton EQ

Cette amplification des basses fréquences peut être réglée à trois niveaux de sortie différents ou désactivée.

Fabrication durable

Cette radio est conçue pour résister aux conditions difficiles d'utilisation, ainsi qu'aux chutes involontaires.

Connexion d'antenne extérieure

Elle permet la connexion d'une antenne extérieure supplémentaire, ce qui peut améliorer la réception des fréquences FM et météo.

DESCRIPTION FONCTIONNELLE

1. Bouton de marche/arrêt et de réglage du volume
2. Bouton de syntonisation (Bouton Mono / Stéréo)
3. Afficheur
4. Compartiment de batterie
5. Verrouillage/déverrouillage
6. Bouton CLOCK (Heure)
7. Bouton MODE (Mode)
8. Bouton MEM (Mémoire)
9. Bouton PRESET (Présélection)
10. Bouton PUNCH EQ (Ampli basses fréquences)
11. Prise stéréo AUX
12. Crochets pour sac détachable
13. Connexion d'antenne extérieure
14. Cordon
15. Prise de sortie 12 volts c.c.
16. Poignée souple
17. Poignée protectrice
18. Sac détachable





AVERTISSEMENT!

Afin de réduire le risque de choc électrique ou d'incendie, n'exposez pas cette radio à la pluie ni à l'humidité.

Pour alimenter la radio, branchez le cordon dans une prise secteur correcte ou raccordez un bloc-batterie approprié.

Retrait du bloc-batterie (Fig. 1 et 2)

1. Soulevez le verrouillage/déverrouillage pour ouvrir le compartiment de batterie.
2. Appuyez sur le bouton d'éjection et retirez le bloc-batterie.
3. Refermez la porte du compartiment de batterie et reverrouillez-la.



Installation du bloc-batterie (Fig. 1 et 2)

1. Soulevez le verrouillage/déverrouillage pour ouvrir le compartiment de batterie.
2. Enfoncez le bloc-batterie au maximum, jusqu'à ce que vous entendiez un déclic.
3. Refermez la porte du compartiment de batterie et reverrouillez-la.

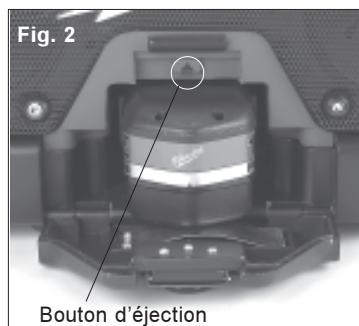

Recherche des stations

Sélection d'une bande :

Appuyez sur le bouton MODE pour sélectionner AM, FM ou la bande météo avant la syntonisation.

Syntonisation manuelle :

Tournez le bouton de syntonisation vers la droite ou vers la gauche jusqu'à ce qu'il émette un déclic pour passer d'une station à l'autre sur la bande de fréquence sélectionnée.

Syntonisation automatique :

Tournez légèrement le bouton et maintenez-le dans cette position pendant au moins une (1) seconde. La radio se règle automatiquement à la station la plus proche sur la bande de fréquence sélectionnée. Tournez le bouton de syntonisation dans le sens horaire pour augmenter la fréquence et dans le sens antihoraire pour l'abaisser.

Mise à l'heure

1. Appuyez sur le bouton de l'heure pour afficher celle-ci.
N.B. : La radio doit être mise sous tension.
2. Appuyez sur le bouton MEM. L'afficheur clignote.
3. Tournez le bouton de syntonisation dans le sens horaire pour régler les heures et dans le sens antihoraire pour régler les minutes.
4. Appuyez sur le bouton MEM ou attendez cinq (5) secondes pour mettre à l'heure.

Présélection de stations

1. Sélectionnez la bande AM ou FM à l'aide du bouton MODE.
2. Réglez à la station désirée.
3. Appuyez sur le bouton MEM.
N.B. : « MEMORY » (Mémoire) apparaît dans la partie supérieure droite de l'afficheur.
4. Utilisez le bouton PRESET pour sélectionner un numéro entre un (1) et dix (10).
5. Appuyez sur le bouton MEM pour mettre la présélection en mémoire.

Utilisation de la fonction PUNCH EQ

Appuyez sur le bouton PUNCH EQ pour sélectionner le niveau désiré de graves. Le niveau sonore est indiqué par la couleur du bouton PUNCH EQ comme suit :

- Désactivation - extinction
- Bas - éclairage vert
- Moyen - éclairage orange
- Haut- éclairage rouge

Utilisation de la prise stéréo AUX

1. Réduisez le volume au maximum à l'aide du bouton de marche/arrêt et de réglage du volume pour empêcher un claquage de haut-parleur.
2. Branchez l'appareil auxiliaire dans la prise stéréo AUX.
3. Appuyez sur le bouton MODE jusqu'à ce que « AUX » apparaisse dans la partie inférieure gauche de l'afficheur.
4. Appuyez sur le bouton « PLAY » (Écoute) de l'appareil auxiliaire.
5. Réglez le volume au niveau désiré à l'aide du bouton de marche/arrêt et de réglage du volume.

N.B. Dans ce mode, l'horloge apparaît dans l'afficheur. A.M. peut également apparaître selon la période de la journée.

AVERTISSEMENT!

Les batteries peuvent laisser fuir des produits chimiques ou risquent d'exploser si elles ne sont pas utilisées correctement. Prenez les précautions suivantes pour empêcher un tel incident :

- Assurez-vous que les bornes positive (+) et négative (-) des batteries sont dans la position correcte.
- N'utilisez pas ensemble des batteries usagées et neuves, ni des batteries de types différents.
- N'essayez pas de recharger des batteries non rechargeables.

Si des produits chimiques fuyant de batteries touchent votre peau, lavez-la immédiatement avec de l'eau pour les enlever. Si des produits chimiques fuient sur l'appareil, lavez soigneusement celui-ci.

Remplacement ou installation des piles de l'horloge (Fig. 3)

1. Si l'affichage de l'heure commence à s'affaiblir, remplacer les piles.

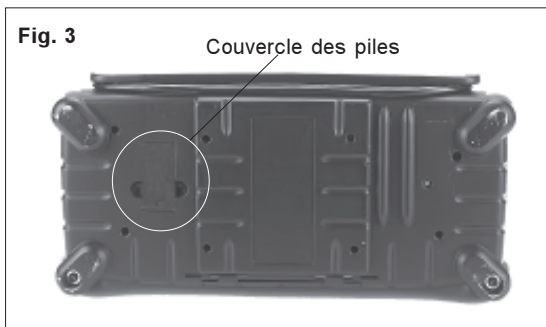

2. Retirez la vis et le couvercle des piles.
3. Introduisez deux (2) piles AA en les positionnant conformément aux repères positifs (+) et négatifs (-).

N.B. : Si la radio est débranchée, remplacez les piles en 15 secondes au maximum pour éviter de perdre la présélection de stations en mémoire.

4. Remettez la vis et le couvercle des piles en place.

ACCESSOIRES

AVERTISSEMENT!

Pour minimiser les risques de blessures, débranchez toujours l'outil avant d'y installer ou d'en enlever les accessoires. L'emploi d'accessoires autres que ceux qui sont expressément recommandés pour cet outil peut présenter des risques.

Pour une liste complète des accessoires, prière de se reporter au catalogue *MILWAUKEE* Electric Tool ou visiter le site internet www.milwaukeetool.com. Pour obtenir un catalogue, il suffit de contacter votre distributeur local ou l'un des centres-service.

AVERTISSEMENT!

Chargez avec un chargeur seulement les blocs de piles Power Plus de 12, 14,4 et 18 volts. D'autres types de batteries risquent d'exploser et de causer ainsi des blessures et des dégâts.

Bloc-batterie 18 volts
No de Cat. 48-11-2230

Bloc-batterie 14,4 volts
No de Cat. 48-11-1024

Bloc-batterie 12 volts
No de Cat. 48-11-1960 & No de Cat. 48-11-1900

Chargeur universel en une heure
No de Cat. 48-59-0245

Chargeur universel en une heure pour véhicule
No de Cat. 48-59-0186

GARANTIE LIMITÉE DE L'OUTIL DE CINQ ANS

Tous les outils *MILWAUKEE* sont testés avant de quitter l'usine et sont garantis exempts de vice de matériau ou de fabrication. *MILWAUKEE* réparera ou remplacera (à la discrétion de *MILWAUKEE*), sans frais, tout outil (y compris les chargeurs de batterie) dont l'examen démontre le caractère défectueux du matériau ou de la fabrication dans les cinq (5) ans suivant la date d'achat. Retourner l'outil et une copie de la facture ou de toute autre preuve d'achat à une branche Entretien usine/Assistance des ventes de l'établissement *MILWAUKEE* ou à un centre d'entretien agréé par *MILWAUKEE*, en port payé et assuré. Cette garantie ne couvre pas les dommages causés par les réparations ou les tentatives de réparation par quiconque autre que le personnel agréé par *MILWAUKEE*, les utilisations abusives, l'usure normale, les carences d'entretien ou les accidents.

Les batteries, les lampes de poche et les radios sont garanties pour un (1) an à partir de la date d'achat.

LES SOLUTIONS DE RÉPARATION ET DE REMPLACEMENT DÉCRITES PAR LES PRÉSENTES SONT EXCLUSIVES. *MILWAUKEE* NE SAURAIT ÊTRE RESPONSABLE, EN AUCUNE CIRCONSTANCE, DES DOMMAGES ACCESSOIRES, SPÉCIAUX OU INDIRECTS, Y COMPRIS LES MANQUES À GAGNER.

CETTE GARANTIE EST EXCLUSIVE ET REMPLACE TOUTES LES AUTRES GARANTIES OU CONDITIONS, ÉCRITES OU ORALES, EXPRESSES OU TACITES DE QUALITÉ MARCHANDE OU D'ADAPTATION À UNE UTILISATION OU UNE FIN PARTICULIÈRE.

Cette garantie vous donne des droits particuliers. Vous pouvez aussi bénéficier d'autres droits variant d'un état à un autre et d'une province à une autre. Dans les états qui n'autorisent pas les exclusions de garantie tacite ou la limitation des dommages accessoires ou indirects, les limitations ou exclusions ci-dessus peuvent ne pas s'appliquer. Cette garantie s'applique aux États-Unis, au Canada et au Mexique uniquement.

INSTRUCCIONES IMPORTANTES DE SEGURIDAD



¡ADVERTENCIA!

LEA, ENTIENDA Y SIGA TODAS LAS INSTRUCCIONES.

El incumplimiento de todas las advertencias indicadas a continuación, puede resultar en choque eléctrico, incendio o lesiones personales graves.

CONSERVE ESTAS INSTRUCCIONES.

1. **Lea estas instrucciones.**
2. **Conserve estas instrucciones.**
3. **Observe todas las advertencias.**
4. **Siga todas las instrucciones.**
5. **No use este aparato cerca del agua.** Nunca sumerja el aparato en líquido ni permita que fluya líquido alguno al interior del aparato. El agua que ingrese al aparato aumentará el riesgo de choque eléctrico.
6. **Limpie sólo con un paño seco.** Ciertos agentes limpiadores y solventes son perjudiciales a los plásticos y a otras partes con aislamiento. Entre estos se incluyen: gasolina, aguarrás, diluyentes para lacas, diluyentes para pinturas, solventes clorinados para limpieza, amoníaco y detergentes caseros con amoníaco. Limpie el polvo y los restos de material que se hayan acumulado en los orificios de ventilación. Mantenga el mango del aparato limpio, seco exento de grasa o aceite.
7. **No bloquee las aberturas de ventilación.** Instale la unidad de conformidad con las instrucciones del fabricante.
8. **No instale la unidad cerca de fuentes de calor** como radiadores, registros de calefacción, estufas u otros aparatos (incluso amplificadores) que producen calor.
9. **No anule el propósito de seguridad del enchufe polarizado o con conexión a tierra.** Un enchufe polarizado tiene dos patillas y una es más ancha que la otra. Un enchufe con conexión a tierra tiene dos patillas y una tercera espiga de conexión a tierra. La patilla ancha o la tercera espiga se proporcionan para su seguridad. Si el enchufe provisto no encaja en su tomacorriente, consulte con un electricista para el reemplazo del tomacorriente obsoleto.
10. **Proteja el cable eléctrico contra pisadas o aplastamiento** particularmente en los enchufes, receptáculos de conveniencia y en el punto donde salen del aparato. No maltrate el cordón eléctrico. Nunca use el cordón eléctrico para transportar la radio ni para tirar del enchufe en el tomacorriente. Mantenga el cordón eléctrico alejado del calor, del aceite, de los bordes filosos o de las partes móviles. Reemplace inmediatamente los cordones dañados. Los cordones dañados aumentan el riesgo de choques eléctricos y pueden causar un incendio.
11. **Use solamente accesorios especificados por el fabricante.**
12. **Desconecte este aparato durante tormentas eléctricas o cuando no se vaya a utilizar por largos periodos de tiempo.**
13. **Sólo personal calificado de servicio debe brindar el servicio de mantenimiento.** Se requiere el servicio si la radio sufre daño de cualquier manera, si se daña el cordón eléctrico o el enchufe, si se derrama líquido o se introducen objetos en el interior de la radio, si se expone la radio a la lluvia o a la humedad o si no funciona normalmente. El servicio o mantenimiento realizado por personal no calificado podría crear el riesgo de lesiones.
14. **Las radios que funcionen con baterías, sean éstas integradas o parte de un paquete separado de baterías, se han de recargar solamente con el cargador especificado para dichas baterías.** Un cargador apropiado para un tipo de baterías podría crear un riesgo de incendio si se lo usa con otra batería.
15. **Use un radio alimentado por baterías solamente con las baterías específicamente indicadas.** El uso de otro tipo de baterías puede crear un riesgo de incendio.
16. **Cuando el paquete de baterías no esté en uso, manténgalo alejado de objetos metálicos como: sujetapapeles, monedas, llaves, clavos, tornillos u otros objetos metálicos que puedan establecer una conexión entre los terminales.** El cortocircuito entre los terminales de la batería puede causar chispas, quemaduras o un incendio.
17. **Evite el contacto corporal con las superficies conectadas a tierra tales como las tuberías, radiadores, estufas y refrigeradores.** Existe un mayor riesgo de choque eléctrico si su cuerpo está en contacto con una conexión a tierra.
18. **No use un adaptador de enchufes.**
19. **Al hacer funcionar una radio en la intemperie, use una extensión eléctrica marcada como "W-A" o "W".** Estas extensiones eléctricas tienen capacidad nominal para el uso en exteriores y reducen el riesgo de choque eléctrico.
20. **Nunca desarme la radio ni trate de modificar el cableado del sistema eléctrico de la radio.**
21. **No exponga este aparato a goteos o salpicaduras, ni coloque objetos llenos de líquidos sobre esta unidad.**

REGLAS ESPECIFICAS DE SEGURIDAD

1. **Guarde las etiquetas y las placas de especificaciones.** Éstas contienen información importante. Si son ilegibles o están extraviadas, póngase en contacto con un centro de servicio de **MILWAUKEE** para obtener el reemplazo gratis.
2. **Esta radio está diseñada para alimentación eléctrica estándar de 120 V CA o con un generador de CA.** También puede activarse por medio de un paquete de baterías **MILWAUKEE** Power Plus de 12, 14,4 o 18 voltios. No intente usar la unidad con otro voltaje o fuente de alimentación eléctrica.











Federal
Communications
Commission

ESTE APARATO CUMPLE CON LA PARTE 15 DE LAS NORMAS FCC, EL FUNCIONAMIENTO ESTÁ SUJETO A LAS DOS CONDICIONES SIGUIENTES: (1) ESTE DISPOSITIVO NO PUEDE CAUSAR INTERFERENCIA PERJUDICIAL, Y (2) ESTE DISPOSITIVO DEBE ACEPTAR CUALQUIER INTERFERENCIA RECIBIDA, INCLUSO LA INTERFERENCIA QUE PUDIERA CAUSAR UN FUNCIONAMIENTO NO DESEADO.

Especificaciones

Cat. No.	Volts corriente alterna	mA
49-24-0200	120	500

Simbología

	Doble aislamiento		Underwriters Laboratories, Inc. (Listado en UL de conformidad con las normativas de seguridad de EE.UU. y Canadá)
	Volts de corriente alterna		Precaución. Riesgo de choque eléctrico.
	Amperios		Presencia de instrucciones de funcionamiento importantes.
	Hertz		
	Federal Communications Commission		

Radios con doble aislamiento: Radios con enchufes de dos patillas

Las radios con la marca "Double Insulated" (Doble aislamiento) no requieren conexión a tierra. Estas incluyen un sistema especial de doble aislamiento que cumple con los requisitos de OSHA y cumple los estándares aplicables de Underwriters Laboratories, Inc., de la Asociación de Estándares Canadienses y el Código Nacional Eléctrico. Se puede usar las radios con doble aislamiento en cualquiera de los tomacorrientes de 120 volts que se indican en las figuras A y B.

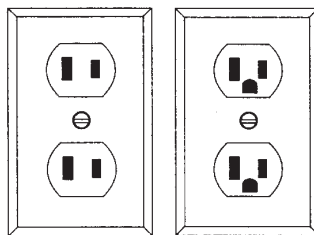

Fig. A

Fig. B

Las herramientas con doble aislamiento y clavijas de dos patas pueden utilizarse indistintamente con extensiones de dos a tres cables. El calibre de la extensión depende de la distancia que exista entre la toma de la corriente y el sitio donde se utilice la herramienta. El uso de extensiones inadecuadas puede causar serias caídas en el voltaje, resultando en pérdida de potencia y posible daño a la herramienta. La tabla que aquí se ilustra sirve de guía para la adecuada selección de la extensión.

Mientras menor sea el número del calibre del cable, mayor será la capacidad del mismo. Por ejemplo, un cable calibre 14 puede transportar una corriente mayor que un cable calibre 16. Cuando use más de una extensión para lograr el largo deseado, asegúrese que cada una tenga al menos, el mínimo tamaño de cable requerido. Si está usando un cable de extensión para más de una herramienta, sume los amperes de las varias placas y use la suma para determinar el tamaño mínimo del cable de extensión.

Calibre mínimo recomendado para cables de extensiones eléctricas*

Amperios (En la placa)	Largo de cable de Extensión en (m)					
	7,6	15,2	22,8	30,4	45,7	60,9
0 - 5,0	16	16	16	14	12	12
5,1 - 8,0	16	16	14	12	10	--
8,1 - 12,0	14	14	12	10	--	--
12,1 - 15,0	12	12	10	10	--	--
15,1 - 20,0	10	10	10	--	--	--

* Basado en limitar la caída en el voltaje a 5 volts al 150% de los amperes.

**LEA Y GUARDE TODAS LAS INSTRUCCIONES
PARA FUTURAS REFERENCIAS.**

Compartimiento de la batería

La alimentación eléctrica de esta radio se efectúa por medio de una batería *MILWAUKEE* Power-Plus de 12, 14,4 o 18 volts. Se puede maximizar el tiempo de funcionamiento por medio de una batería de 18 volts.

Para su conveniencia, todas las baterías cuentan con una característica de descarga profunda que apaga el radio si la batería se está agotando. Esto evita una descarga eléctrica máxima y prolonga la vida útil de la batería.

Conector AUX estereofónico

Se puede usar este conector para importar la señal de audio de un reproductor de discos compactos, reproductor de MP3 u otro dispositivo de audio.

Conectores de salida de 12 volts de cd

Se puede usar este conector para recargar un teléfono celular, alimentar un reproductor de discos compactos o cualquier otro dispositivo que use menos de un (1) amperio de cd corriente eléctrica.

NOTA: Cualquier dispositivo que use más de un (1) amperio de cd corriente eléctrica accionará una función de auto-restablecimiento e inhabilitará la salida.



alambrar de salida es
centro positivo

Bolsa desprendible

Esta bolsa resistente al agua está diseñada para guardar un reproductor portátil de discos compactos, un teléfono celular y lápices o bolígrafos.

Sintonía preestablecida de 20 estaciones de AM/FM

Se puede programar en memoria hasta 10 estaciones diferentes de radio por banda de frecuencia para sintonizado más rápido.

Respaldo del reloj/estaciones en memoria

El reloj y las estaciones en memoria se conservan mediante dos (2) baterías AA, ubicadas en la parte inferior de la unidad de radio. Las baterías vienen incluidas.

Sonido monofónico o estéreo

Oprima la perilla de sintonización para alternar entre sonido monofónico o estereofónico. La opción de sonido monofónico es mejor para escuchar comentarios radiales y para sintonizar señales de radio más débiles.

Estación de Banda Meteorológica

Siete (7) estaciones de predicción meteorológica han sido programadas en la memoria para obtener una sintonización rápida.

El alcance de la radiodifusión desde el radiotransmisor de predicción meteorológica es aproximadamente 64 kilómetros (cuarenta millas). El alcance efectivo depende de factores tales como el terreno y la calidad de la antena interna o externa. Algunas estaciones podrían no estar disponibles en todas las ubicaciones.

Si desea más información sobre la estación de banda meteorológica, visite la siguiente dirección en la Internet:

www.nws.noaa.gov/nwrhome.html

Botón pulsador de igualación de frecuencias

Se puede establecer este refuerzo de bajos en tres niveles de salida diferentes o apagarse.

Construcción duradera

Esta radio está diseñada para resistir entornos de operación hostiles lo mismo que caídas imprevistas.

Conexión de antena externa

Permite la conexión de una antena adicional que pueda mejorar la recepción de las frecuencias de FM y de bandas de información de pronósticos del clima.

DESCRIPCION FUNCIONAL

1. Perilla de control de volumen y encendido/apagado (On/Off)
2. Perilla de sintonización (Botón Mono/Stereo)
3. Pantalla
4. Compartimiento de la batería
5. Pestillo de bloqueo/liberación
6. Botón del RELOJ (CLOCK)
7. Botón de MODO (MODE)
8. Botón de MEM
9. Botón de ESTACIONES EN MEMORIA (PRESET)
10. Botón de igualación de frecuencias (PUNCHEQ)
11. Conector AUX estereofónico
12. Ganchos para bolsa desprendible
13. Conexión de antena externa
14. Cordón de línea
15. Conector de salida de 12 volts de cd
16. Empuñadura suave
17. Manija protectora
18. Bolsa desprendible

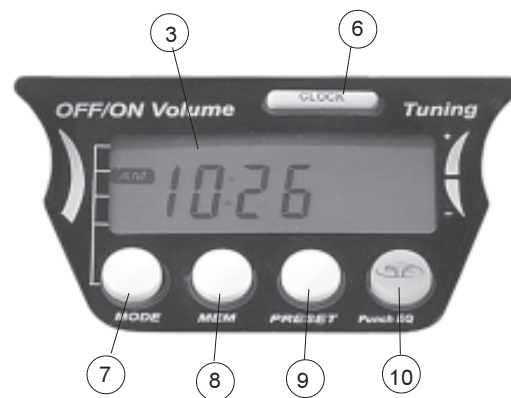



¡ADVERTENCIA!

Para reducir el riesgo de incendio o choque eléctrico, no exponga esta radio a la lluvia ni a la humedad.

Para encender la radio, enchufe el cordón eléctrico en un tomacorriente de ca apropiado o instale un paquete de baterías apropiado.

Cómo retirar el paquete de baterías (Fig. 1 y 2)

1. Levante el pestillo de bloqueo/liberación para abrir el compartimiento de la batería.
2. Pulse el botón de expulsión y tire del paquete de baterías para extraerlo.
3. Cierre la puerta del compartimiento de baterías y fije el pestillo de bloqueo/liberación.



Cómo instalar el paquete de baterías (Fig. 1 y 2)

1. Levante el pestillo de bloqueo/liberación para abrir el compartimiento de la batería.
2. Introduzca completamente el paquete de baterías hasta escuchar un clic.
3. Cierre la puerta del compartimiento de baterías y fije el pestillo de bloqueo/liberación.

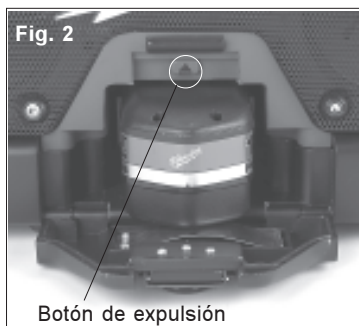

Cómo sintonizar estaciones

Cómo seleccionar una banda:

Pulse el botón de modo (MODE) para seleccionar AM, FM, o la banda de información del pronóstico del clima antes de sintonizar.

Sintonización manual:

Gire la perilla de sintonización a la derecha o a la izquierda hasta que haga clic para avanzar por las estaciones en la banda de frecuencia actual.

Sintonización automática:

Gire levemente la perilla de sintonización y sujétela durante un (1) segundo o más. La radio sintoniza automáticamente la estación más próxima en la banda de frecuencia actual. Gire hacia la derecha la perilla de sintonización para ascender en la banda de frecuencia, hacia la izquierda para descender en la banda de frecuencia.

Ajuste del reloj

1. Pulse el botón del reloj (CLOCK) para ver la hora.
NOTA: Es necesario que la radio esté encendida.
2. Pulse el botón MEM. La pantalla parpadeará.
3. Gire hacia la derecha la perilla de sintonización para ajustar las horas, hacia la izquierda para ajustar los minutos.
4. Pulse el botón MEM o espere cinco (5) segundos para ajustar la hora.

Cómo sintonizar las estaciones preestablecidas

1. Seleccione la banda AM o FM con el botón MODE.
2. Sintonice la estación deseada.
3. Pulse el botón MEM.
NOTA: Aparecerá el mensaje «MEMORY» en el ángulo superior derecho de la pantalla.
4. Use el botón PRESET para seleccionar un número desde uno (1) hasta el 10.
5. Pulse el botón MEM para guardar la selección preestablecida.

Cómo usar la función Punch EQ de refuerzo de bajos

Pulse el botón Punch EQ para establecer el nivel deseado del sonido de bajos. El nivel de sonido se indica mediante el color del botón Punch EQ de la manera siguiente:

- Apagado - No hay luz
- Bajo - Luz verde
- Medio - Luz naranja
- Alto - Luz roja

Cómo usar el conector AUX estereofónico

1. Gire la perilla de control de volumen y prendido/apagado para bajar completamente el volumen. Esto es para prevenir que se rompa el altavoz.
2. Enchufe el dispositivo auxiliar en el conector AUX estereofónico.
3. Pulse el botón MODE hasta que aparezca «AUX» en el ángulo inferior izquierdo de la pantalla.
4. Pulse el botón «PLAY» en el dispositivo auxiliar.
5. Gire la perilla de control de volumen y encendido/apagado para ajustar el volumen al nivel deseado.

NOTA: Durante este modo el reloj aparece en la pantalla de visualización. A.M. podría mostrarse también dependiendo de la hora del día.



¡ADVERTENCIA!

La baterías pueden derramar productos químicos o pueden explotar si se las usa erróneamente. Es necesario tomar las siguientes precauciones para evitar un incidente de este tipo:

- Asegúrese de que los terminales positivo (+) y negativo (-) de la batería estén colocados correctamente.
- No mezcle baterías usadas con baterías nuevas, ni mezcle tipos diferentes de baterías.
- No intente recargar baterías no recargables.

Si su piel entra en contacto con las sustancias químicas de las baterías, lávese inmediatamente con agua. Si las sustancias químicas penetran en la unidad, limpie completamente la unidad.

Cómo cambiar o instalar las baterías del reloj (Fig. 3)

1. Si la pantalla del reloj comienza a atenuarse, cambie las baterías.

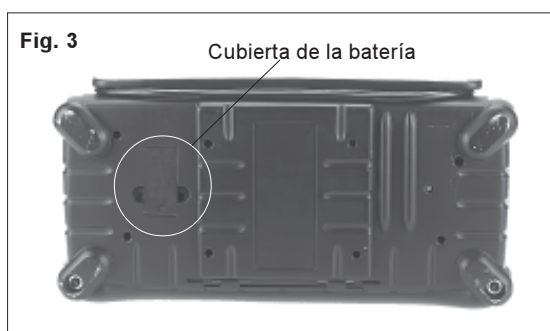

2. Retire el tornillo y la cubierta de la batería.
3. Introduzca dos (2) baterías AA de manera que correspondan con las marcas de polo positivo (+) y negativo (-).

NOTA: Si se desenchufa la radio, reemplace las baterías antes de 15 segundos para evitar perder la información de estaciones presintonizadas en la memoria.

4. Vuelva a colocar el tornillo y la cubierta de la batería.

ACCESORIOS



¡ADVERTENCIA!

Para reducir el riesgo de lesiones, desconecte siempre su herramienta antes de colocar o retirar un accesorio. Use solo accesorios recomendados específicamente. Otros pueden ser peligrosos.

Para una lista completa de accesorios, refiérase a su catálogo *MILWAUKEE* Electric Tool o visite nuestro sitio en Internet: www.milwaukeetool.com. Para obtener un catálogo, contacte su distribuidor local o uno de los centros.



¡ADVERTENCIA!

Cargue solamente las baterías de 12, 14,4 y 18 volts en este cargador. Otros tipos de baterías pueden explotar y causar lesiones personales y daños.

Paquete de baterías de 18 Volts

Cat. No. 48-11-2230

Paquete de baterías de 14,4 Volts

Cat. No. 48-11-1024

Paquete de baterías de 12 Volts

Cat. No. 48-11-1960 & Cat. No. 48-11-1900

Cargador Universal en una hora

Cat. No. 48-59-0245

Cargador Universal en una hora para vehículos

Cat. No. 48-59-0186

GARANTÍA LIMITADA DE CINCO AÑOS

Todas las herramientas *MILWAUKEE* se prueban antes de abandonar la fábrica y se garantiza que no presentan defectos ni en el material ni de mano de obra. En el plazo de cinco (5) años a partir de la fecha de compra *MILWAUKEE* reparará o reemplazará (a discreción de *MILWAUKEE*), sin cargo alguno, cualquier herramienta (cargadores de baterías inclusive) cuyo examen determine que presenta defectos de material o de mano de obra. Devuelva la herramienta, con gastos de envío prepagados y asegurada, y una copia de la factura de compra, u otro tipo de comprobante de compra, a una sucursal de reparaciones/ventas de la fábrica *MILWAUKEE* o a un centro de reparaciones autorizado por *MILWAUKEE*. Esta garantía no cubre los daños ocasionados por reparaciones o intentos de reparación por parte de personal no autorizado por *MILWAUKEE*, abuso, desgaste y deterioro normal, falta de mantenimiento o accidentes.

Las baterías, linternas y radios tienen una garantía de un (1) año a partir de la fecha de compra.

LOS DERECHOS A REPARACIÓN Y REEMPLAZO DESCRITOS EN EL PRESENTE DOCUMENTO SON EXCLUSIVOS. *MILWAUKEE* NO SERÁ EN NINGÚN CASO RESPONSABLE DE DAÑOS INCIDENTALES, ESPECIALES O CONSECUENTES, INCLUYENDO LA PÉRDIDA DE GANANCIAS.

ESTA GARANTÍA ES EXCLUSIVA Y SUSTITUYE A TODA OTRA GARANTÍA, O CONDICIONES, ESCRITAS U ORALES, EXPRESAS O IMPLÍCITAS DE COMERCIALIZACIÓN O IDONEIDAD PARA UN USO O FIN DETERMINADO.

Esta garantía le proporciona derechos legales específicos. Es posible que usted tenga otros derechos que varían de estado a estado y de provincia a provincia. En aquellos estados que no permiten la exclusión de garantías implícitas o la limitación de daños incidentales o consecuentes, las limitaciones anteriores pueden que no apliquen. Esta garantía es válida solamente en los Estados Unidos, Canadá y México.

UNITED STATES

MILWAUKEE Service

MILWAUKEE prides itself in producing a premium quality product that is **NOTHING BUT HEAVY DUTY®**.

Your satisfaction with our products is very important to us!

If you encounter any problems with the operation of this tool, or you would like to locate the *factory* Service/Sales Support Branch or *authorized service station* nearest you, please call...

1-800-SAWDUST

(1.800.729.3878)

NATIONWIDE TOLL FREE

Monday-Friday • 8:00 AM - 4:30 PM • Central Time
or visit our website at

www.milwaukeetool.com

For service information, use the 'Service Center Search' icon found in the 'Parts & Service' section.

Additionally, we have a nationwide network of *authorized* Distributors ready to assist you with your tool and accessory needs. Check your "Yellow Pages" phone directory under "Tools-Electric" for the names & addresses of those nearest you or see the 'Where To Buy' section of our website.

Corporate After Sales Service - Technical Support
Brookfield, Wisconsin USA

•Technical Questions •Service/Repair Questions •Warranty

1-800-SAWDUST

(1.800.729.3878)

fax:1.800.638.9582

email: metproductsupport@milwaukeetool.com

Monday-Friday • 8:00 AM - 4:30 PM • Central Time

CANADA

Service MILWAUKEE

MILWAUKEE est fier de proposer un produit de première qualité **NOTHING BUT HEAVY DUTY®**. Votre satisfaction est ce qui compte le plus!

En cas de problèmes d'utilisation de l'outil ou pour localiser le centre de service/ventes ou le *centre d'entretien* le plus proche, appelez le...

416.439.4181

fax: 416.439.6210

Milwaukee Electric Tool (Canada) Ltd

755 Progress Avenue

Scarborough, Ontario M1H 2W7

Notre réseau national de distributeurs *agrés* se tient à votre disposition pour fournir l'aide technique, l'outillage et les accessoires nécessaires. Composez le 416.439.4181 pour obtenir les noms et adresses des revendeurs les plus proches ou bien consultez la section «Où acheter» sur notre site web à l'adresse

www.milwaukeetool.com

MEXICO

Servicios de MILWAUKEE

Milwaukee Electric Tool

Bvd. Abraham Lincoln no. 13

Colonia Los Reyes Zona Industrial

Tlalnepantla, Edo. México C.P. 54073

Tel. 55 5565-1414 Fax: 55 5565-6874

Adicionalmente, tenemos una red nacional de distribuidores autorizados listos para ayudarle con su herramienta y sus accesorios. Por favor, llame al 55 5565-1414 para obtener los nombres y direcciones de los más cercanos a usted, o consulte la sección 'Where to buy' (Dónde comprar) de nuestro sitio web en

www.milwaukeetool.com

MILWAUKEE ELECTRIC TOOL CORPORATION

13135 West Lisbon Road • Brookfield, Wisconsin, U.S.A. 53005

Free Manuals Download Website

<http://myh66.com>

<http://usermanuals.us>

<http://www.somanuals.com>

<http://www.4manuals.cc>

<http://www.manual-lib.com>

<http://www.404manual.com>

<http://www.luxmanual.com>

<http://aubethermostatmanual.com>

Golf course search by state

<http://golfingnear.com>

Email search by domain

<http://emailbydomain.com>

Auto manuals search

<http://auto.somanuals.com>

TV manuals search

<http://tv.somanuals.com>