

Panasonic®

WMA MP3 CD Player/Receiver
Récepteur/lecteur CD avec lecture WMA/MP3
Reproductor de CD, WMA y MP3/receptor

Model: **CQ-C300U**



Operating Instructions Manuel d'instructions Manual de Instrucciones



WMA

MP3

- Please read these instructions (including "Limited Warranty" and "Customer Services Directory") carefully before using this product and keep this manual for future reference.
- Prière de lire attentivement ces instructions (y compris la « Garantie limitée » et le « Répertoire des services à la clientèle ») avant d'utiliser ce produit et conserver ce manuel d'instructions pour s'y référer ultérieurement.
- Lea con atención estas instrucciones antes de utilizar el producto y guarde este manual para poderlo consultar en el futuro.

Safety Information

- Read the operating instructions for the unit and all other components of your car audio system carefully before using the system. They contain instructions about how to use the system in a safe and effective manner. Panasonic assumes no responsibility for any problems resulting from failure to observe the instructions given in this manual.

 **Warning** This pictograph intends to alert you to the presence of important operating instructions and installation instructions. Failure to heed the instructions may result in severe injury or death.

- This manual uses pictographs to show you how to use the product safely and to alert you to potential dangers resulting from improper connections and operations. The meanings of the pictographs are explained below. It is important that you fully understand the meanings of the pictographs in order to use this manual and the system properly.

 **Caution** This pictograph intends to alert you to the presence of important operating instructions and installation instructions. Failure to heed the instructions may result in injury or material damage.

Warning

Observe the following warnings when using this unit.

- The driver should neither watch the display nor operate the system while driving.**

Watching the display or operating the system will distract the driver from looking ahead of the vehicle and can cause accidents. Always stop the vehicle in a safe location and use the parking brake before watching the display or operating the system.

- Use the proper power supply.**

This product is designed for operation with a negative grounded 12 V DC battery system. Never operate this product with other battery systems, especially a 24 V DC battery system.

- Keep batteries and insulation film out of reach of infants.**

Batteries and insulation film can be ingested, so keep them out of the reach of infants. If an infant ingests a battery or insulation film, please seek immediate medical attention.

- Protect the Deck Mechanism.**

Do not insert any foreign objects into the slot of this unit.

- Do not disassemble or modify the unit.**

Do not disassemble, modify the unit or attempt to repair the product yourself. If the product needs to be repaired, consult your dealer or an authorized Panasonic Servicenter.

- Do not use the unit when it is out of order.**

If the unit is out of order (no power, no sound) or in an abnormal state (has foreign objects in it, is exposed to water, is smoking, or smells), turn it off immediately and consult your dealer.

- The remote control unit should not lie about in the car.**

If the remote control unit lies about, it could fall on the floor while driving, get wedged under the brake pedal, and lead to a traffic accident.

- Refer fuse replacement to qualified service personnel.**

When the fuse blows out, eliminate the cause and have it replaced with the fuse prescribed for this unit by a qualified service engineer. Incorrect replacement of the fuse may lead to smoke, fire, and damage to the product.

Observe the following warnings when installing.

- Disconnect the lead from the negative (–) battery terminal before installation.**

Wiring and installation with the negative (–) battery terminal connected may cause electrical shock and injury due to a short circuit.

Some cars equipped with the electrical safety system have specific procedures of battery terminal disconnection.

FAILURE TO FOLLOW THE PROCEDURE MAY LEAD TO THE UNINTENDED ACTIVATION OF THE ELECTRICAL SAFETY SYSTEM RESULTING IN DAMAGE TO THE VEHICLE AND PERSONAL INJURY OR DEATH.

- Never use safety-related components for installation, grounding, and other such functions.**

Do not use safety-related vehicle components (fuel tank, brake, suspension, steering wheel, pedals, airbag, etc.) for wiring or fixing the product or its accessories.

- Installing the product on the air bag cover or in a location where it interferes with airbag operation is prohibited.**

- Check for piping, gasoline tank, electric wiring, and other items before installing the product.**

If you need to open a hole in the vehicle chassis to attach or wire the product, first check where the wire harness, gasoline tank, and electric wiring are located. Then open the hole from outside if possible.

- Never install the product in a location where it interferes with your field of vision.**

- Never have the power cord branched to supply other equipment with power.**

- After installation and wiring, you should check the normal operation of other electrical equipment.**

The continuation of their using in abnormal conditions may cause fire, electrical shock or a traffic accident.

- In the case of installation on an airbag-equipping car, confirm warnings and cautions of the vehicle manufacturer before installation.**

- Make sure the leads do not interfere with driving or getting in and out of the vehicle.**

- Insulate all exposed wires to prevent short circuiting.**

Caution

Observe the following cautions when using this unit.

- Keep the sound volume at an appropriate level.**
Keep the volume level low enough to be aware of road and traffic conditions while driving.
- This unit is designed for use exclusively in automobiles.**
- Do not operate the unit for a prolonged period with the engine turned off.**
Operating the audio system for a long period of time with the engine turned off will drain the battery.
- Do not expose the unit to direct sunlight or excessive heat.**
Otherwise these will raise the interior temperature of the unit, and it may lead to smoke, fire, or other damage to the unit.
- Do not use the product where it is exposed to water, moisture, or dust.**
Exposure of the unit to water, moisture, or dust may lead to smoke, fire, or other damage to the unit. Make especially sure that the unit does not get wet in car washes or on rainy days.
- Set the volume level to low enough before the AUX connection is completed.**
Failure to observe this, the loud noise may come out and damage your speakers and your hearing. Direct connection of the speaker/headphone output of an external device without any attenuator may distort sound or damage the connected external device.

Observe the following cautions when installing.

- Refer wiring and installation to qualified service personnel.**
Installation of this unit requires special skills and experience. For maximum safety, have it installed by your dealer. Panasonic is not liable for any problems resulting from your own installation of the unit.
- Follow the instructions to install and wire the product.**
Not following the instructions to properly install and wire the product could cause an accident or fire.
- Take care not to damage the leads.**
When wiring, take care not to damage the leads. Prevent them from getting caught in the vehicle chassis, screws, and moving parts such as seat rails. Do not scratch, pull, bend or twist the leads. Do not run them near heat sources or place heavy objects on them. If leads must be run over sharp metal edges, protect the leads by winding them with vinyl tape or similar protection.
- Use the designated parts and tools for installation.**
Use the supplied or designated parts and appropriate tools to install the product. The use of parts other than those supplied or designated may result in internal damage to the unit. Faulty installation may lead to an accident, a malfunction or fire.

- Do not block the air vent or the cooling plate of the unit.**

Blocking these parts will cause the interior of the unit to overheat and will result in fire or other damage.

- Do not install the product where it is exposed to strong vibrations or is unstable.**

Avoid slanted or strongly curved surfaces for installation. If the installation is not stable, the unit may fall down while driving and this can lead to an accident or injury.

- Installation Angle**

The product should be installed in a horizontal position with the front end up at a convenient angle, but not more than 30°.

The user should bear in mind that in some areas there may be restrictions on how and where this unit must be installed. Consult your dealer for further details.

- Wear gloves for safety. Make sure that wiring is completed before installation.**

- To prevent damage to the unit, do not connect the power connector until the whole wiring is completed.**

- Do not connect more than one speaker to one set of speaker leads. (except for connecting to a tweeter)**

Observe the following cautions when handling the battery for the remote control unit.

- Use only specified battery (CR2025).
- Match the polarity of the battery with the (+) and (–) marks in the battery case.
- Replace a dead battery as soon as possible.
- Remove the battery from the remote control unit when not using it for an extended period of time.
- Insulate the battery (by placing them in a plastic bag or covering them with vinyl tape) before disposal or storage.
- Dispose of the battery according to the local regulations.
- Do not disassemble, recharge, heat or short the battery. Do not throw a battery into a fire or water.

In case of battery leakage

- Thoroughly wipe the battery liquid off the battery case and insert new battery.
- If any part of your body or clothing comes into contact with battery liquid, wash it with plenty of water.
- If battery liquid comes into contact with your eyes, wash them with plenty of water and get immediate medical attention.

Caution

THIS PRODUCT IS A CLASS I LASER PRODUCT. USE OF CONTROLS OR ADJUSTMENTS OR PERFORMANCE OF PROCEDURES OTHER THAN THOSE SPECIFIED HEREIN MAY RESULT IN HAZARDOUS RADIATION EXPOSURE. DO NOT OPEN COVERS AND DO NOT REPAIR BY YOURSELF. REFER SERVICING TO QUALIFIED PERSONNEL.

The following applies only in the U.S.A.

Part 15 of the FCC Rules

FCC Warning:

Any unauthorized changes or modifications to this equipment would void the user's authority to operate this device.

Notice

This product contains a CR Coin Cell Lithium Battery which contains Perchlorate Material - special handling may apply. See www.dtsc.ca.gov/hazardouswaste/perchlorate.

Before Reading These Instructions

Panasonic welcomes you to our constantly growing family of electronic products owners. We endeavor to give you the advantages of precise electronic and mechanical engineering, manufactured with carefully selected components, and assembled by people who are proud of the reputation their work has built for our company. We know this product will bring you many hours of enjoyment, and after you discover the quality, value and reliability we have built into it, you too will be proud to be a member of our family.

The instruction manual consists of 2 books. One is "Operating Instructions" describing the operations of the main unit. The other is "System Upgrade Guidebook" describing the optional devices such as CD changer.

Accessories



Operating Instructions
(YGFM286067)

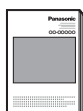

System Upgrade Guidebook
(YGFM262853)



Installation Instructions
(YGFM294421)



Product Registration Card



Customer Care Plan

Instruction kit
Q'ty: 1 set



Remote Control Unit
(including a battery)
(CR2025)
(EUR7641010)

Q'ty: 1



Power Connector
(YGAJ021012)

Q'ty: 1



Lock Cancel Plate



Mounting Bolt
(5 mm φ)



Rubber Bushing

(YEP0FZ5698)
Q'ty: 1 set

Before Reading These Instructions

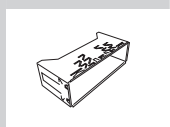

Mounting Collar

(YEFX0217263A)
Q'ty: 1

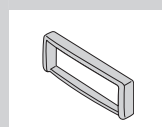

Trim Plate

(YEFC051011)
Q'ty: 1

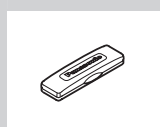

Removable Face Plate Case

(YEFA131839A)
Q'ty: 1

Notes:

- The number in parenthesis underneath each accessory part name is the part number for maintenance and service.
- Accessories and their parts numbers are subject to modification without prior notice due to improvements.
- Mounting Collar and Trim Plate are mounted on the main unit at shipment.

U.S.A.

Obtain Product Information and Operating Assistance; locate your nearest Dealer or Servicenter; purchase Parts and Accessories; or make Customer Service and Literature requests by visiting our Web Site at:

<http://www.panasonic.com/support>

or, contact us via the web at:

<http://www.panasonic.com/contactinfo>

You may also contact us directly at:

1-800-211-PANA (7262),

Monday-Friday 9 am-9 pm; Saturday-Sunday 10 am-7 pm, EST.

For hearing or speech impaired TTY users,
TTY : 1-877-833-8855

Accessory Purchases:

Purchase Parts, Accessories and Instruction Books online for all Panasonic Products by visiting our Web Site at:

<http://www.pasc.panasonic.com>

or, send your request by E-mail to:

npcparts@panasonic.com

You may also contact us directly at:

1-800-332-5368 (Phone) 1-800-237-9080 (Fax Only)

(Monday-Friday 9 am to 8 pm, EST.)

Panasonic Services Company

20421 84th Avenue South, Kent, WA 98032

(We accept Visa, MasterCard, Discover Card, American Express, and Personal Checks)

For hearing or speech impaired TTY users,
TTY : 1-866-605-1277

Service in Puerto Rico

Panasonic Puerto Rico, Inc.

Panasonic Sales Company

Factory Servicenter:

Ave. 65 de Infantería, Km. 9.5, San Gabriel Industrial Park,

Carolina, Puerto Rico 00985

Phone (787) 750-4300, Fax (787) 768-2910

CANADA

WARRANTY SERVICE

FOR PRODUCT OPERATION ASSISTANCE, please contact:

Our Customer Care Centre:

Telephone #: (905) 624-5505

1-800 #: 1-800-561-5505

Fax #: (905) 238-2360

Email link: "Contact Us" on www.panasonic.ca

FOR PRODUCT REPAIRS, please locate your nearest Authorized Servicentre at www.panasonic.ca:

Link: "Servicentres™ locator" under "Customer support"

IF YOU SHIP THE PRODUCT TO A SERVICENTRE

Carefully pack and send prepaid, adequately insured and preferably in the original carton.

Include details of the defect claimed, and proof of date of original purchase.

Before Reading These Instructions

Limited Warranty

U.S.A.

PANASONIC CONSUMER ELECTRONICS COMPANY,
DIVISION OF PANASONIC CORPORATION OF NORTH AMERICA
One Panasonic Way, Secaucus, New Jersey 07094

PANASONIC SALES COMPANY,
DIVISION OF PANASONIC PUERTO RICO, INC.
Ave. 65 de infantería, Km. 9.5, San Gabriel Industrial Park
Carolina, Puerto Rico 00985

PANASONIC AUTO PRODUCTS LIMITED WARRANTY

LIMITED WARRANTY COVERAGE

If your product does not work properly because of defects in materials and workmanship.

Panasonic Consumer Electronics Company or Panasonic Sales Company (collectively referred to as "the warrantor") will, for the length of the period indicated in the chart below, which starts with the date of original purchase ("warranty period"), at its option either (a) repair your product with new or refurbished parts, or (b) replace it with a new or refurbished product. The decision to repair or replace will be made by the warrantor.

Categories	Parts	Labor
Audio Components (except items listed below)	One (1) Year	One (1) Year
MXE Series Audio Components (except items listed below)	Two (2) Years	Two (2) Years
Speakers Defective Car Audio Speakers under warranty must be exchanged at the place of purchase. Contact your Dealer for details.	One (1) Year	Not Applicable
Accessories (in exchange for defective items)	Ninety (90) Days	Not Applicable

During the "Labor" warranty period, there will be no charge for labor. During the "Parts" warranty period, there will be no charge for parts. You must carry in or mail in your product prepaid during the warranty period. If nonrechargeable batteries are included, they are not warranted. This warranty only applies to products purchased and serviced in the United States or Puerto Rico. This warranty is extended only to the original purchaser of a new product which was not sold "as is". A purchase receipt or other proof of the original purchase date is required for warranty service.

CARRY-IN OR MAIL-IN SERVICE

For Carry-In or Mail-In Service in the United States, call 1-800-211-PANA (7262) or visit
Panasonic Web Site: <http://www.panasonic.com>
For assistance in Puerto Rico, call Panasonic Sales Company (787)-750-4300 or fax (787)-768-2910.

LIMITED WARRANTY LIMITS AND EXCLUSIONS

This warranty ONLY COVERS failures due to defects in materials and workmanship, and DOES NOT COVER normal wear and tear or cosmetic damage. The warranty ALSO DOES NOT COVER damages which occurred during shipment, failures which are caused by products not supplied by the warrantor, failures which result from accident, misuse, abuse, neglect, bug infestation, mishandling, misapplication, alteration, faulty installation, set-up adjustment, maladjustment of consumer control, improper maintenance, improper antenna, inadequate signal reception or pickup, power line surge, improper voltage supply, lightning, modification, commercial use (such as use in hotels, offices, restaurants, or other business uses) or rental use of the product, or service by anyone other than the technician from Factory Servicenter or other authorized service centers, or damage that is attributable to acts of God.

THERE ARE NO EXPRESS WARRANTIES EXCEPT AS LISTED UNDER "LIMITED WARRANTY COVERAGE". THE WARRANTOR IS NOT LIABLE FOR INCIDENTAL OR CONSEQUENTIAL DAMAGES RESULTING FROM THE USE OF THIS PRODUCT, OR ARISING OUT OF ANY BREACH OF THIS WARRANTY. (As examples, this excludes damages for lost time, cost of having someone remove or re-install an installed unit if applicable, travel to and from the sevicer, and loss of media, data or other memory contents. The items listed

are not exclusive, but are for illustration only.) **ALL EXPRESS AND IMPLIED WARRANTIES, INCLUDING THE WARRANTY OF MERCHANTABILITY, ARE LIMITED TO THE PERIOD OF THE LIMITED WARRANTY.**

Some states do not allow the exclusion or limitation of incidental or consequential damages, or limitations on how long an implied warranty lasts, so the exclusions may not apply to you.

This warranty gives you specific legal rights and you may also have other rights which vary from state to state. If a problem with this product develops during or after the warranty period, you may contact your dealer or Servicenter. If the problem is not handled to your satisfaction, then write to warrantor's Consumer Affairs Department at the addresses of the warrantor.

PARTS AND SERVICE WHICH ARE NOT COVERED BY THIS LIMITED WARRANTY ARE YOUR RESPONSIBILITY.

Customer's Record

Model No. _____

Serial No. _____

Dealer's No. _____

Code No. _____

Dealer's Address _____

Date of Purchase _____

CANADA

Panasonic Canada Inc.
5770 Ambler Drive, Mississauga Ontario L4W 2T3

PANASONIC PRODUCT LIMITED WARRANTY

Panasonic Canada Inc. warrants this product to be free from defects in materials and workmanship and agrees to remedy any such defect for a period as stated below from the date of original purchase.

CAR AUDIO PRODUCT – ONE (1) YEAR, PARTS AND LABOUR

(The labour to install or remove the product is not warranted)
ACCESSOIRES - NINETY (90) DAYS, (IN EXCHANGE FOR DEFECTIVE ITEMS)

LIMITATIONS AND EXCLUSIONS

This warranty does not apply to products purchased outside Canada or to any product which has been improperly installed, subjected to usage for which the product was not designed, misused or abused, damaged during shipping, or which has been altered or repaired in any way that affects the reliability or detracts from the performance, nor does it cover any product which is used commercially. Dry cell batteries are also excluded from coverage under this warranty. This warranty is extended to the original end user purchaser only. A purchase receipt or other proof of the original purchase date is required before warranty service is performed.

THIS EXPRESS, LIMITED WARRANTY IS IN LIEU OF ALL OTHER WARRANTIES, EXPRESS OR IMPLIED, INCLUDING ANY IMPLIED WARRANTIES OF MERCHANTABILITY AND FITNESS FOR A PARTICULAR PURPOSE.

IN NO EVENT WILL PANASONIC CANADA INC. BE LIABLE FOR ANY SPECIAL, INDIRECT OR CONSEQUENTIAL DAMAGES.

In certain instances, some jurisdictions do not allow the exclusion or limitation of incidental or consequential damages, or the exclusion of implied warranties, so the above limitations and exclusions may not be applicable.

English

Français	30
Español	58

Common

• Safety Information	2
• Before Reading These Instructions	4
• Features	8
• Controls Layout	9
• Preparation (Clock Adjustment etc.)	10
• General	11
• Sound Control	13

Each Source

• Radio	14
• CD Player	16
• MP3/WMA Player	18

As Needed

• Audio Setting	22
• Function Setting	23
• Troubleshooting	24
• Error Display Messages	27
• Notes on Discs	28
• Maintenance/Fuse	28
• Specifications	29

Features

Hands-Free Phone System

Connection of the optional Hands-Free Phone System (Hands-Free Kit featuring *Bluetooth*[®] technology: CY-BT100U) allows users to talk on a handsfree cellular phone if the phone supports Bluetooth.

Notes:

- This unit is designed only for receiving calls. It cannot send calls.
- This unit does not support CY-BT200U.

Bluetooth[®]

The Bluetooth word mark and logo are owned by the Bluetooth SIG, Inc. and any use of such marks by Matsushita Electric Industrial Co., Ltd. is under license. Other trademarks and trade name are those of their respective owners.

Expansion Module (Hub Unit)

Connection of the Expansion Module (hub unit, CY-EM100U) allows users to connect up to 4 optional devices shown below. Even simultaneous connection of the Sirius Satellite Radio and XM Satellite Radio is feasible.

Wide Array of Components for System Upgrade

Various optional components allow users to obtain availability of wide range of system upgrade. Upgrading the system delivers relaxed AV space in a car. For further information, refer to the separate **System Upgrade Guidebook**.

• CD Changer

The optional adapter (Conversion Cable for DVD/CD Changer: CA-CC30U) allows you to connect the optional Panasonic CD changer unit (CX-DP880U).

• iPod[®]

The optional adapter (Direct Cable for iPod[®]: CA-DC300U) allows you to connect the optional iPod series.

iPod is a trademark of Apple Computer, Inc., registered in the U.S.A. and other countries.

• XM Satellite Radio

You can connect the optional XM receiver (XMD1000) with optional Digital Adaptor Cable (XMDPAN110).

Note: The optional XM Direct² CNP2000UC/the optional Connection Cable CNPPAN1 cannot be used with this unit. For details, refer to the operating instructions for the XM receiver.

• Sirius Satellite Radio

You can connect the optional Sirius Satellite Radio receiver (SIR-PAN1) with optional Interface Adaptor (CA-PANSC1U).

Note: The optional Sirius Satellite Radio receiver SC-C1/the optional Interface Adaptor CA-LSR01U cannot be used with this unit.

• Hands-Free Phone System

SQ (Sound Quality)

SQ is a function that can call up various sound types at the touch of button in accordance with your listening music type.

AUX (AUX1) Input Terminal

The AUX input terminal is equipped on the front panel.

Your mobile audio player and other devices are connectable to this unit without any difficulty.

Controls Layout

Note: This instruction manual explains operations for use with the buttons on the main unit. (Different operations excluded)

Main Unit

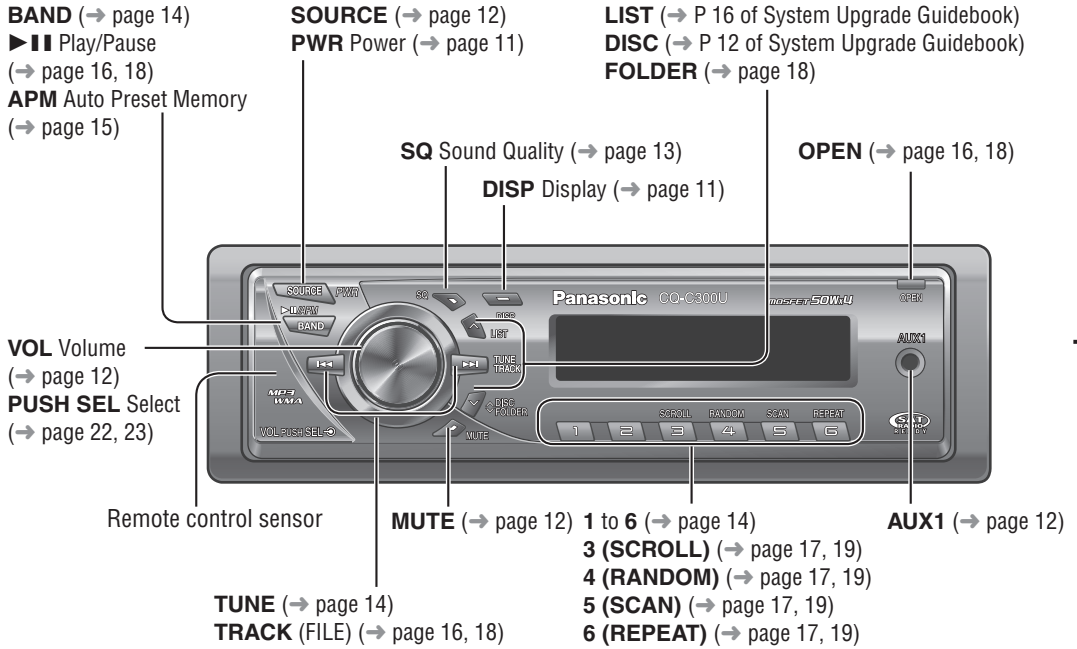

Remote Control Unit

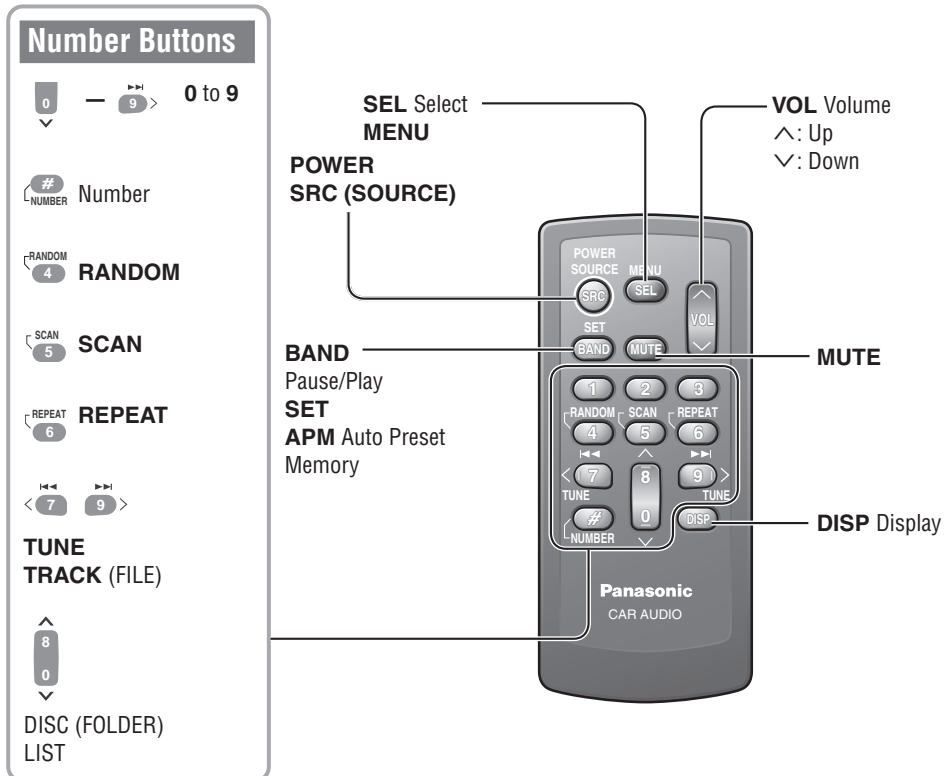

Preparation

Cancellation of Demonstration

The demonstration message appears for initial use.

- 1 Set your car's ignition switch to the ACC or ON position.

- 2 Press [PWR] (Power).
- 3 Hold down [VOL] (PUSH SEL: Select) for 2 sec. or more to open the menu.
- 4 Press [VOL] (PUSH SEL: Select) to select the Demonstration setting. ("DEMO" is displayed)

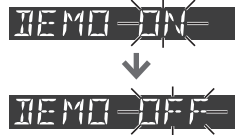
- 5 Turn [VOL] counterclockwise.
For using the remote control, press [0] (✓).



Notes:

- To return to the regular mode, press [DISP].
- Refer to the section on "Function Setting" (→ page 23).
- When "NO DISC" is displayed, the Demonstration cannot be cancelled.

Remote Control Preparation

Preparation Before Initial Use

Pull the insulation film out from the backside of remote control gently.

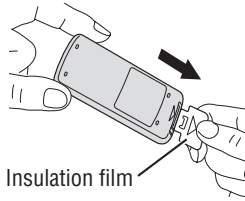

Battery Replacement

- 1 Remove the battery holder with the remote control unit placed on a flat surface.
 - 1 Stick your thumbnail into the groove, and push the holder in the direction of the arrow, and at the same time.
 - 2 Pull it out in the direction of the arrow using a tough pointed object.
- 2 Put a battery in the case with (+) side facing up.
- 3 Put the case back.

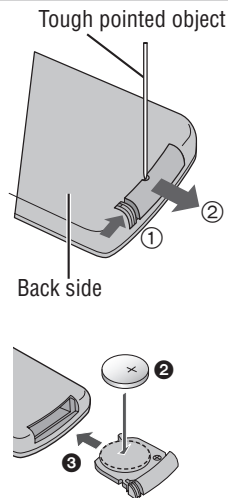

Warning

Keep batteries and insulation film out of reach of infants. If an infant ingests a battery, please seek immediate medical attention.

Cautions

- Remove and dispose of an old battery immediately.
- Do not disassemble, heat or short a battery. Do not throw a battery into a fire or water.
- Follow local regulations when disposing of a battery.
- Improper use of a battery may cause overheating, an explosion or ignition, resulting in injury or a fire.

Notice

This product contains a CR Coin Cell Lithium Battery which contains Perchlorate Material - special handling may apply.
See www.dtsc.ca.gov/hazardouswaste/perchlorate.

Note: Battery Information:

Battery Type: Panasonic lithium battery (CR2025)
(Included in the remote control)

Battery Life: Approximately 6 months under normal use
(at room temperature)

Clock Adjustment

The 12-hour system is used for the clock.

- 1 Press [PWR] (Power).
- 2 Press [DISP].
- 3 Hold down [DISP] for 2 sec. or more.
- 4 Adjust the hour and press [DISP].
[▶▶]: Forward
[◀◀]: Backward



- 5 Adjust the minute and press [DISP] to confirm the adjustment.

[▶▶]: Forward
[◀◀]: Backward

Notes:

- Adjust the clock when "ADJUST" appears on the display.
- Hold down [▶▶] or [◀◀] to change numbers rapidly.
- When "NO DISC" is displayed, the clock cannot be adjusted.

This chapter explains how to turn on or off the power, how to adjust the volume, etc.

Power on

Press **[PWR]** (Power).

Power off

Hold down **[PWR]** (Power) for 1 sec. or more.



You can remove the face plate to prevent it from being stolen.



Removing

- 1 Turn off the power. (→ above)
- 2 Press **[OPEN]**. The face plate will be opened.
- 3 Push the face plate to the left.
- 4 Pull it out toward you.
- 5 Put the face plate in the case.

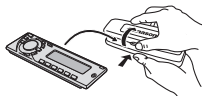
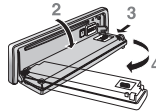

Mounting

- 1 Fit the face plate with its left hole on the left pin provided on the main unit.
- 2 Fit the other hole on the other pin applying slight pressure.

⚠ Cautions

- This face plate is not waterproof. Do not expose it to water or excessive moisture.
- Do not remove the face plate while driving your car.
- Do not place the face plate on the dashboard or nearby areas where the temperature rises to high.

- Do not touch the contacts on the face plate or on the main unit, since this may result in poor electrical contacts.
- If dirt or other foreign substances get on the contacts, wipe them off with clean and dry cloth.
- To avoid damaging the face plate, do not push it down or place objects on it while it is open.

The display changes as follows every time **[DISP]** is pressed.

At power-off:

 Clock display (Default)



 Display off

At power-on:

When the power is set to ON, refer to the description for each source mode.

Volume Adjustment (VOLUME)

- ① Up
- ② Down

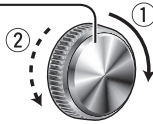

Setting Range: 0 to 40
Default: 18

VOL 18

Note: The volume level can be set independently for each source. (For radio, one volume setting for AM, one volume setting for all FMs)

Temporary Volume Off (Down) (ATT: Attenuation)

Volume off (down)

Press **[MUTE]**.

MUTE

Cancel

Press **[MUTE]** again.

Note: You can select mute or attenuation. (→ page 23)



⚠ Caution

- Set the volume level to low enough before the AUX connection is completed. Failure to observe this, the loud noise may come out and damage your speakers and your hearing.

Source Selection (SOURCE)

The source changes as follows every time **[SOURCE]** is pressed.

AUX1 (AUX1 in) (3.5 mm ϕ stereo)
From line output of external sound/audio device (ex. Silicon-audio player, HDD player, etc.)



Radio

FM1, FM2, FM3, AM (→ page 14)

RADIO



Player

When loading CD (→ page 16)

CD

When loading MP3/WMA disc (→ page 18)

MP3/WMA



AUX1

Device connected to the AUX1 terminal of this unit

AUX 1

System-up Connector

When an optional device is connected:

Shift to connected device
When connecting CD changer

CHANGER

When connecting iPod

IPOD

When connecting XM Receiver

XM

When connecting Sirius Receiver

SIRIUS

OR

When an expansion module is connected:

The devices connected to the ports 1 to 4 are activated in sequence after shifting to AUX2 (device connected to the AUX terminal of the expansion module).

Note: For information about connectable devices, refer to the **System Upgrade Guidebook** or the instruction manual for each device.

The equalizer curve is selectable from among 4 types (FLAT, ROCK, POP and VOCAL) depending on your listening category.

SQ changeover

The SQ category is changed every time [SQ] (Sound Quality) is pressed.

SQ--FLAT

FLAT **ROCK** **SQ** / POP VOCAL

(FLAT) flat frequency response:
does not emphasize any part.
(Default)



SQ--ROCK

FLAT **ROCK** **SQ** / POP VOCAL

(ROCK) speedy and heavy sound:
exaggerates bass and treble.



SQ--POP

FLAT **ROCK** **SQ** / POP VOCAL

(POP) wide-ranged and deep sound:
slightly emphasizes bass and treble.



SQ--VOCAL

FLAT **ROCK** **SQ** / POP VOCAL

(VOCAL) clear sound:
emphasizes middle tone and slightly
emphasizes treble.

Press [DISP] to return to the regular mode.

Notes:

- Setting of SQ, bass/treble and volume are influenced one another. If such an influence mentioned above causes distortion to the audio signal, readjust bass/treble or volume. (→ page 22)
- Please refer to page 22 for the adjustment to each speaker and an optional subwoofer.
 - Bass adjustment
 - Treble adjustment
 - Balance adjustment
 - Fader adjustment
 - Subwoofer level adjustment



Radio

This chapter explains how to listen to the radio.

Operation Flow

1 Press **[SOURCE]** to select the radio mode.

2 Press **[BAND]** to select a band.

FM1 → FM2 → FM3 → AM



3 Select a station.

Frequency Adjustment

[▶▶] (TUNE): Higher

[◀◀] (TUNE): Lower

Note: Hold down for 0.5 sec. or more and release for station search.

Preset Station Selection

Press the numeric button **[1]** to **[6]**.

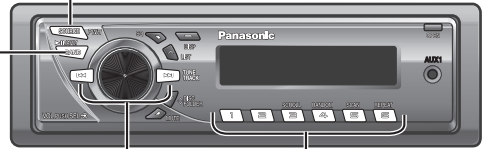

Radio Mode Display

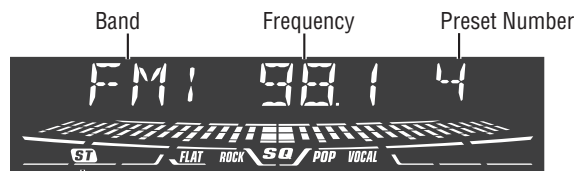

Lights while receiving an FM stereo signal.

Display Change (DISP: Display)

Press **[DISP]**.

→ FM1 98.1 Frequency

↓ FM1 9:00 Clock time

↓ [] Display Off



Up to 6 stations can be preset in AM, FM1, FM2, and FM3 respectively.

Auto Preset Memory (APM)

Stations with good receiving conditions automatically preset.

- 1 Select a band.
- 2 Hold down [BAND] (APM) for 2 sec. or more.

The preset stations under best receiving conditions are received for 5 sec. each after presetting the stations (SCAN). To stop scanning, press the numeric button [1] to [6].

FM1 98.1 4

Note: New stations overwrite existing saved stations.

Manual Station Preset

- 1 Tune in to a station.
- 2 Hold down the numeric button [1] to [6] for 2 sec. or more.

FM1 98.1 4



CD Player

⚠ Cautions

- This unit does not support 8 cm {3"} discs.
- Do not insert a disc when **DISC** indicator lights because a disc is already loaded.
- Do not use irregularly shaped discs. (→ page 28)
- Do not use discs that have a seal or label attached.
- To avoid damaging the face plate, do not push it down or

- place objects on it while it is open.
- Do not pinch your finger or hand in the face plate.
- Do not insert foreign matter into the disc slots.
- Refer to the section on "Notes on CD/CD Media (CD-ROM, CD-R, CD-RW)" (→ page 28).
- A disc which has both CD-DA data and MP3/WMA data on it may not be reproduced normally.

When a disc is already loaded, press **[SOURCE]** to select the CD mode.

1 Press **[OPEN]** to open the face plate.

2 Load a disc with the printed side facing up.

Note: It may take some time to start playing.

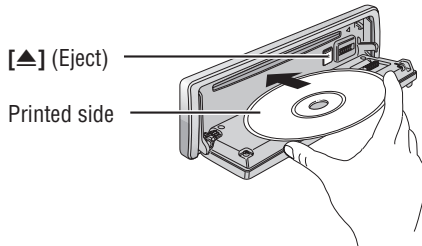

3 Close the face plate manually.

Notes:

- The unit recognizes the disc and starts playing automatically.
- The power will be turned on automatically when a disc is loaded.

Disc Eject

- ① Press **[OPEN]**.
- ② Press **[▲]** and take the disc out.
- ③ Close the face plate manually.



4 Select a desired portion.

Track Selection

[▶▶] (TRACK): Next track

[◀◀] (TRACK): Preceding track (press twice)

Note: Hold down for fast forward/reverse.

Pause

Press **[▶||]**.

Press again to cancel.

Play Mode indicators
Lights when each mode is activated.

- R▶** Random play
- REP** Repeat play

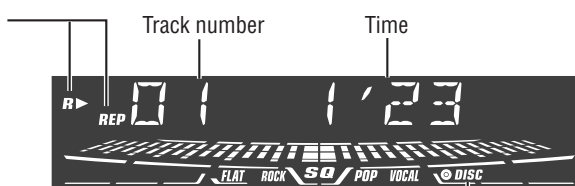

Lights when the disc is loaded.

Display Change

(DISP: Display)

Press **[DISP]**.

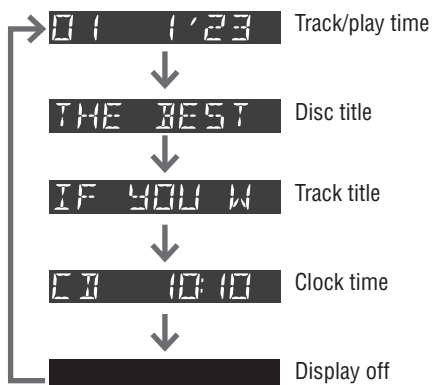

Notes:

- To have another circle scroll while a title is displayed, press **[3] (SCROLL)**. If the number of displayed characters is 8 or less, the characters do not scroll.
- "NO TEXT" is displayed when there is no information on the disc.

Random, Scan, Repeat Play

(RANDOM, SCAN, REPEAT)

Random Play

All the available tracks are played in a random sequence.
Press **[4] (RANDOM)**. **REP** lights.
Press again to cancel.

Scan Play

The first 10 seconds of each track is played in sequence.
Press **[5] (SCAN)**.
Press again to cancel.

Repeat Play

The current track is repeated.
Press **[6] (REPEAT)**. **REP** lights.
Press again to cancel.

Functions Only by Remote Control Unit

Direct Access

A track can be directly selected.

Example: track number 10

- 1 Press **[#] (NUMBER)**.
- 2 Press **[1] [0]**.
- 3 Press **[SET]**.

TRACK 10

Notes:

- To suspend direct selection, press **[DISP]**.
- Random, Scan and Repeat plays are canceled once **[#]** is pressed.

MP3/WMA Player

⚠ Cautions

- This unit does not support 8 cm {3"} discs.
- Do not insert a disc when **DISC** indicator lights because a disc is already loaded.
- Do not use irregularly shaped discs. (→ page 28)
- Do not use discs that have a seal or label attached.
- To avoid damaging the face plate, do not push it down or

- place objects on it while it is open.
- Do not pinch your finger or hand in the face plate.
- Do not insert foreign matter into the disc slots.
- Refer to the section on "Notes on CD/CD Media (CD-ROM, CD-R, CD-RW)" (→ page 28).
- A disc which has both CD-DA data and MP3/WMA data on it may not be reproduced normally.
- Refer to the section on "Notes on MP3/WMA" (→ page 20).

Operation Flow

When a disc is already loaded, press **[SOURCE]** to select the MP3/WMA mode.

1 Press **[OPEN]** to open the face plate.

2 Load a disc with the printed side facing up.

Note: It may take some time to start playing.

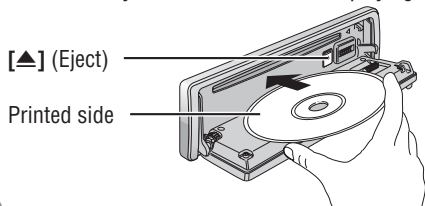

3 Close the face plate manually.

Notes:

- The unit recognizes the disc and starts playing automatically.
- The power will be turned on automatically when a disc is loaded.

Disc Eject

- 1 Press **[OPEN]**.
- 2 Press **[▲]** and take the disc out.
- 3 Close the face plate manually.



4 Select a desired portion.

Folder Selection

[^] (FOLDER): Next folder

[v] (FOLDER): Preceding folder

File Selection

[▶▶] (TRACK): Next file

[◀◀] (TRACK): Preceding file (press twice)

Note: Hold down for fast forward/reverse.

Pause

Press **[⏸]**.

Press again to cancel.

MP3/WMA Mode Display

Play Mode indicators

Lights when each mode is activated.

- [R▶]** Random play
- [REP]** Repeat play
- [FOLDER]** Folder Random, Folder Repeat, Folder Scan

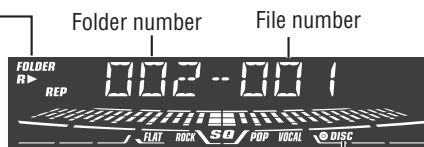

Lights when the disc is loaded.

*ID3/WMA Tag Setting

Hold down **[3] (SCROLL)** for 2 sec. or more.

TAG ON



TAG OFF (Default)

When a folder name is displayed:

TAG ON: The album title is displayed.

TAG OFF: The folder name is displayed.

When a file name is displayed:

TAG ON: The title/artist name is displayed.

TAG OFF: The file name is displayed.

Display Change

(DISP: Display)

Press [DISP].

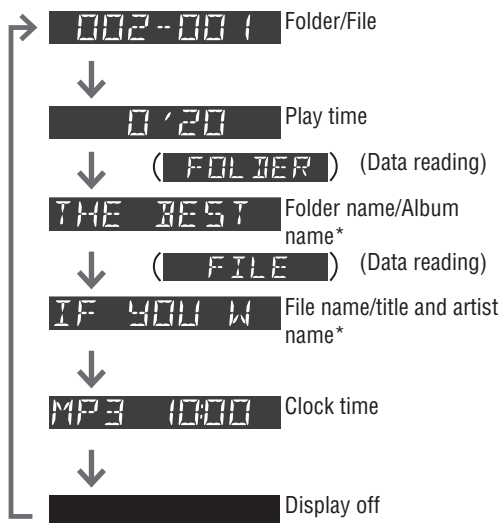
**Notes:**

- To have another circle scroll while a text is displayed, press [3] (SCROLL). If the number of displayed characters is 8 or less, the characters do not scroll.
- "NO TEXT" is displayed when there is no information on the disc.
- ID3/WMA tag information is displayed for the album name and title/artist name.

Random, Scan, Repeat Play

(RANDOM, SCAN, REPEAT)

Random Play

All the available files are played in a random sequence. Press [4] (RANDOM). **R▶** lights. Press again to cancel.

Folder Random Play

All the files in the current folder are played in a random sequence.

Hold down [4] (RANDOM) for 2 sec. or more. **FOLDER R▶** lights. Hold down again to cancel.

Scan Play

The first 10 seconds of each file is played in sequence. Press [5] (SCAN). Press again to cancel.

Folder Scan Play

From the next folder, the first 10 seconds of the first file in each folder is played in sequence.

Hold down [5] (SCAN) for 2 sec. or more. **FOLDER** lights. Hold down again to cancel.

Repeat Play

The current file is repeated.

Press [6] (REPEAT). **REP** lights. Press again to cancel.

Folder Repeat Play

The current folder is repeated.

Hold down [6] (REPEAT) for 2 sec. or more. **FOLDER REP** lights. Hold down again to cancel.

Functions Only by Remote Control Unit

Direct Access

A file in the current folder can be directly selected.

Example: file number 10

- 1 Press [#] (NUMBER).
- 2 Press [1] [0].
- 3 Press [SET].

FILE 10

Notes:

- For folder selection, enter a number after pressing [#] twice.
- To suspend direct selection, press [DISP].
- Random, Folder Random, Scan, Folder Scan, Repeat and Folder Repeat plays are canceled once [#] is pressed.

What is MP3/WMA?

MP3* (MPEG Audio Layer-3) and WMA (Windows Media™ Audio) are the compression formats of digital audio. The former is developed by MPEG (Motion Picture Experts Group), and the latter is developed by Microsoft Corporation. Using these compression formats, you can record the contents of about 10 music CDs on a single CD media (This figures refer to data recorded on a 650 MB CD-R or CD-RW at a fixed bit rate of 128 kbps and a sampling frequency of 44.1 kHz).

*MPEG Layer-3 audio coding technology licensed from Fraunhofer IIS and Thomson.

Note: MP3/WMA encoding and writing software is not supplied with this unit.

Points to Remember When Making MP3/WMA Files

Common

- High bit rate and high sampling frequency are recommended for high quality sounds.
- Selecting VBR (Variable Bit Rate) is not recommended because playing time is not displayed properly and sound may be skipped.
- The playback sound quality differs depending on the encoding circumstances. For details, refer to the instructions of your own encoding software and writing software.

MP3

- It is recommended to set the bit rate to “128 kbps or more” and “fixed”.

WMA

- It is recommended to set the bit rate to “64 kbps or more” and “fixed”.
- Do not set the copy protect attribute on the WMA file to enable this unit to play back.



Caution

Never assign the “.mp3”, or “.wma” file name extension to a file that is not in the MP3/WMA format. This may not only produce noise from the speaker damage, but also damage your hearing.

Display Information

Displayed items

- | | |
|---|--|
| • CD-TEXT
Disc title
Track title | • MP3 (ID3 tag)
Album name
Title name/artist name |
| • MP3/WMA
Folder name
File name | • WMA (WMA tag)
Album name
Title name/artist name |

Displayable characters

- Displayable length of file name/folder name: within 32 characters. (Uncoded file and folder names are reduced by half in the number of displayable characters.)
- Name files and folders in accordance with the standard of each file system. Refer to the instructions of writing software for details.
- ASCII character set and special characters in each language can be displayed.
- Some Cyrillic characters in the Unicode can be displayed.

ASCII character set

A to Z, a to z, digits 0 to 9, and the following symbols: (space) ! " # \$ % & ' () * + , - . / : ; < = > ? @ [\] ^ _ ` { | } ~

Special Characters

À Á Â Ã Ä Å à á â ã ä å
 Ä ä
 Ò Ó Ô Õ Ö ö Ó ö Ö ö
 Ù Ú Û Ü ù ú û ü

Notes:

- With some software in which MP3/WMA format files have been encoded, the character information may not be displayed properly.
- Undisplayable characters and symbols will be converted into an asterisk (*).
- It is recommended that the length of the file name is less than 8 (excluding the file extension).

Windows Media, and the Windows logo are trademarks, or registered trademarks of Microsoft Corporation in the United States and/or other countries/regions.



Recording MP3/WMA Files on a CD-media

- You are recommended to minimize the chances of making a disc that contains both CD-DA files and MP3/WMA files.
- If CD-DA files are on the same disc as MP3 or WMA files, the songs may not play in the intended order, or some songs may not play at all.
- When storing MP3 data and WMA data on the same disc, use different folders for each data.
- Do not record files other than MP3/WMA files and unnecessary folder on a disc.
- The name of an MP3/WMA file should be added by rules as shown in the following descriptions and also comply with the rules of each file system.
- The file extension “.mp3” or “.wma” should be assigned to each file depending on the file format.
- You may encounter trouble in playing MP3/WMA files or displaying the information of MP3/WMA files recorded with certain writing software or CD recorders.
- This unit does not have a play list function.
- Although Multi-session recording is supported, the use of Disc-at-Once is recommended.

Supported file systems

ISO 9660 Level 1/Level 2, Apple Extension to ISO 9660, Joliet, Romeo

Note: Apple HFS, UDF 1.50, Mix CD and CD Extra are not supported.

Compression formats

(**Recommendation:** “Points to remember when making MP3/WMA files” on the previous page)

Compression method	Bit rate	VBR	Sampling frequency
MPEG 1 audio layer 3 (MP3)	32 k – 320 kbps	Yes	32, 44.1, 48 kHz
MPEG 2 audio layer 3 (MP3)	8 k – 160 kbps	Yes	16, 22.05, 24 kHz
Windows Media Audio Ver. 7, 8, 9*	32 k – 192 kbps	Yes	32, 44.1, 48 kHz

* WMA 9 Professional/LossLess/Voice are not supported.

Folder Selection Order/File Playback Order

Maximum number of files/folders

- Maximum number of files: 999
- Maximum number of files in one folder: 255
- Maximum depth of trees: 8
- Maximum number of folders: 255 (Root folder is included.)

Notes:

- You can shorten the duration between data read and playback by decreasing the quantity of files or folders, or the depth of the hierarchy.
- This unit counts the number of folders irrespective of the presence or absence of an MP3/WMA file.
- If the selected folder does not contain any MP3/WMA files, the nearest MP3/WMA files in the order of playback will be played.
- Playback order may be different from other MP3/WMA players even if the same disc is used.
- “ROOT” appears when displaying the root folder name.

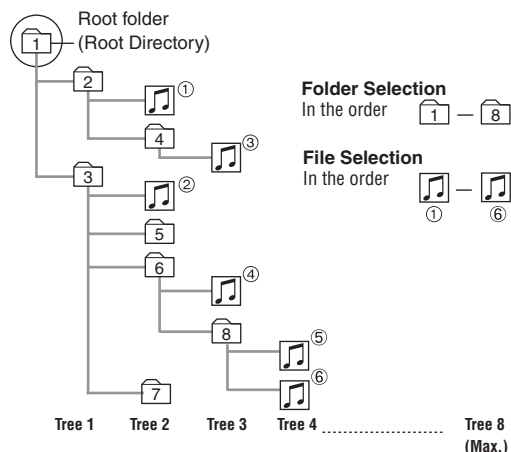

Copyright

It is prohibited by copyright laws to copy, distribute and deliver copyrighted materials such as music without the approval of copyright holder except enjoying yourself personally.

No warranty

Above description complies with our investigations as of September 2007. It has no warranty for reproducibility and displayability of MP3/WMA.

Audio Setting

Adjustment to each speaker and an optional subwoofer

1 Press **[VOL]** (**PUSH SEL: Select**) to open the menu. 

2 Press **[VOL]** (**PUSH SEL: Select**) to select a mode to be adjusted.

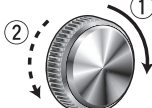
3 Turn **[VOL]** clockwise or counterclockwise to adjust. 

Notes:

- The sequence and contents of setting items may depend on the conditions of devices to be connected. For further information, refer to the **System Upgrade Guidebook** or the instruction manuals for the devices to be connected.
- To return to the regular mode, press **[DISP]**.
- If no operation takes place for more than 5 seconds in audio setting (2 seconds in the volume adjustment), the display returns to the regular mode.
- The volume can also be adjusted directly using **[VOL]** on the main unit. (→ page 12)
- Please refer to page 13 for SQ selection.

Volume Adjustment

(Setting range: 0 to 40, Default: 18)

- ①: Up
- ②: Down

VOL 18

Bass Adjustment

(Setting range: -12 dB to +12 dB, 2 dB Step, Default: Bass 0 dB)

- ①: Up
- ②: Down

BAS 0dB

Treble Adjustment

(Setting range: -12 dB to +12 dB, 2 dB Step, Default: Treble 0 dB)

- ①: Up
- ②: Down

TRE 0dB

Note: Setting of SQ, bass/treble and volume are influenced one another. If such an influence mentioned above causes distortion to the audio signal, readjust bass/treble or volume.

Balance Adjustment

(Setting range: L (left) 15 to R (right) 15 and Center, Default: Center)

- ①: Right enhanced
- ②: Left enhanced

BAL CNT

Fader Adjustment

(Setting range: R (rear) 15 to F (front) 15 and Center, Default: Center)

- ①: Front enhanced
- ②: Rear enhanced

FAD CNT

Subwoofer Level Adjustment

(Setting range : mute ($-\infty$), -6 dB to +6 dB, 2 dB Step, Default: 0 dB)

- ①: Up
- ②: Down

LEV 0dB

Function Setting

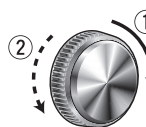
- 1 Hold down [VOL] (**PUSH SEL: Select**) for 2. sec. or more to open the menu. 
- 2 Press [VOL] (**PUSH SEL: Select**) to select a mode to be adjusted.
- 3 Turn [VOL] clockwise or counterclockwise to adjust. 

Notes:

- The sequence and contents of setting items may depend on the conditions of devices to be connected. For further information, refer to the **System Upgrade Guidebook** or the instruction manuals for the devices to be connected.
- To return to the regular mode, press [DISP].
- If no operation takes place for more than 5 seconds in function setting, the display returns to the regular mode.

Demonstration

You can set up the monitor to display or hide the demonstration screen.

- ①: On (Default) 
- ↕
- ②: Off 

Note: Button operation with either the main unit or remote control allows users to cancel the demonstration screen for 20 seconds and enable the selected operation even in the demo-on mode.



Level Meter Display Patterns (PATTERN)

Variety: 4 types, OFF

- ↑ ① : Off
- ↓ ② : Pattern 1 (Default)
- ⋮ : Pattern 2
- ⋮ : Pattern 3
- ⋮ : Pattern 4

Mute/Attenuation

You can select mute or attenuation.

- ①: Volume down by 10 steps 
- ↕
- ②: Volume off (Default) 

AUX1 Skip

If AUX1 is not used, the AUX1 mode is skipped when selecting the source.

- ①: On (Skip disabled.) (Default)



- ②: Off (Skip enabled.)



Troubleshooting

If You Suspect Something Wrong

Check and take steps as described below.

If the described suggestions do not solve the problem, it is recommended to take the unit to your nearest authorized Panasonic Servicenter. The product should be serviced only by qualified personnel. Please refer the checking and the repair to professionals. Panasonic shall not be liable for any accidents arising out of neglect of checking the unit or your own repair after your checking.

Never take measures especially those other than indicated by *italic* letters in "Possible solution" described below because those are too dangerous for users to handle themselves.

Warning

- Do not use the unit in an irregular condition, for example, without sound, or with smoke or a foul smell, which can cause ignition or electric shock. Immediately stop using the unit and consult your dealer.
- Never try to repair the unit by yourself because it is dangerous to do so.

Common

Problem	Possible cause → Possible solution
No power to the unit	The power cord (battery, power and ground) is connected in the wrong way. → Check the wiring.
	Fuse blows out. → Eliminate the cause of fuse blowout and replace the fuse with new one. Consult your dealer.
Sound is not generated.	MUTE is set to ON. → Set MUTE to OFF.
	The wiring of speaker lines are not correct, or a break or poor contact arises. → Check the wiring in accordance with the wiring diagram. (→ Installation Instructions)
Noise	There is an electromagnetic-wave generator such as a cellular phone near the unit or its electrical lines. → Keep an electromagnetic-wave generator such as a cellular phone away from the unit and the wiring of the unit. In case that noise cannot be eliminated due to the wiring harness of the car, consult your dealer.
	The contact of the ground lead is poor. → Make sure that the ground lead is connected to an unpainted part of the chassis securely.
Noise is made in step with engine revolutions.	Alternator noise comes from the car. → Change the wiring position of the ground lead. → Mount a noise filter.

Problem	Possible cause → Possible solution
Some operations are not executable.	Some operations are not executable in particular modes such as menu mode. → Read the operating instructions carefully and cancel the mode. If the unit is still out of order, consult your dealer.
No sound from speaker(s)	Balance/Fader setting is not appropriate. → Readjust Balance/Fader. There is a break, a short circuit, poor contact or wrong wiring regarding the speaker wiring. → Check the speaker wiring.
The speaker channels are reversed between right and left.	The speaker wiring is confused between right and left. → Perform the speaker wiring in accordance with the wiring diagram.
The sound field is not clear in the stereo mode. Central sound does not settled.	The plus and minus terminals at right and left channels of speakers are connected reversely. → Perform the speaker wiring in accordance with the wiring diagram.
The power fails unintentionally.	The safety device works. → Consult your dealer, or your nearest Panasonic Servicenter.
Poor reception or noise	Antenna installation or wiring of antenna cable is faulty. → Check whether the antenna mounting position and its wiring are correct. In addition, check to see whether the antenna ground is securely connected to the chassis. No power is supplied to the antenna amplifier (when using a film antenna, etc.). → Check the wiring of the antenna power lead.
The number of auto preset stations is less than 6.	The number of receivable stations is less than 6. → Move to an area where receivable stations number is maximum, and try presetting.
Preset stations cannot be stored.	The contact of the battery lead is poor, or the battery lead is not always powered. → Make sure that the battery lead is connected securely, and preset stations again.

CD





Problem	Possible cause → Possible solution
No playback or disc ejected	The disc is inserted upside down. → Insert a disc correctly.
	There is a flaw or foreign material on the disc. → Remove the foreign material, or use a flawless disc.
Sound skipping or noise	There is a flaw or foreign material on the disc. → Remove the foreign material, or use a flawless disc.
Sound skipping due to vibration	The unit is not sufficiently secured. → Secure the unit to the console box.
	The unit is tilted at over 30° in the front-to-end direction. → Make the angle 30° or less.
Disc unejectable	Something such as a peeled label obstructs the disc coming out. → Consult your dealer.
	The microcontroller in the unit operates abnormally due to noise or other factors. → Unplug the power cord and plug it again. In case the unit is still out of order, consult your dealer.

MP3/WMA

No playback or disc ejected	The disc has unplayable formatted data. → Refer to the description about MP3/WMA for playable sound data except CD-DA (i.e. music CD).
The CD-R/RWs that are playable on other devices are not playable on this unit.	The playability of some CD-R/RWs may depend on the combination of media, recording software and recorder to be used even if these CD-R/RWs are playable on other devices such as a PC. → Make CD-R/RWs in different combination of media, recording software and recorder after referring to the description about MP3/WMA.
Sound skipping or noise	There is a flaw or foreign material on the disc. → Remove the foreign material, or use a flawless disc. For MP3/WMA, refer to the description about MP3/WMA.
	Playing VBR (Variable Bit Rate) files may cause sound skipping. → Play Non-VBR files.

Problem	Possible cause → Possible solution
No response to pressing buttons	The battery is inserted in the wrong direction. A wrong battery is inserted. → Insert a correct battery in the correct direction.
	The battery is weak. → Replace the battery with new one.
	The aiming direction of the remote control unit is wrong. → Aim the remote control unit at the sensor of the unit and press buttons.
	The sensor is exposed to direct sunlight. (The remote control unit may not be operable when the sensor is exposed to direct sunlight. In such a case, the system is not faulty.) → Block off sunlight to the sensor.

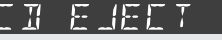
Error Display Messages

Display	Possible cause → Possible solution
   (After 5 seconds) ↓  EJECT	<p>The disc is dirty or upside down. → Check the disc.</p> <p>The disc has scratches. → Check the disc.</p> <p>No operation by some cause. → Unplug the power cord and plug it again. In case the unit is still out of order, consult your dealer. (→ Installation Instructions)</p>
 (After 5 seconds) ↓ To next file automatically	<p>The player for some reason cannot read the file you are trying to play. (File recorded in an unsupported file system, compression scheme, data format, file name extension, damaged data, etc.) → Select a file that the player can read. Check the type of data recorded on the disc. Create a new disc if necessary.</p>
 (After 5 seconds) ↓ To next file automatically	<p>A WMA file can be copyrighted. → The file protected by copyright is not playable.</p>

Note: Refer to the **System Upgrade Guidebook** for error messages regarding optional products.

Notes on Discs

Notes on CD/CD Media (CD-ROM, CD-R, CD-RW)

If you use commercial CDs, they must have either of these labels shown at right. Some copy-protected music CDs are not playable.



How to hold the disc

- Do not touch the underside of the disc.
- Do not scratch on the disc.
- Do not bend the disc.
- When not in use, keep disc in the case.

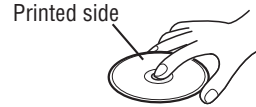

Do not leave discs in the following places:

- In direct sunlight
- Near car heaters
- Dirty, dusty and damp areas
- On seats and dashboards

Disc cleaning

Use a dry, soft cloth to wipe from the center outward.



<Correct>



<Wrong>



Labels created by a printer,
Protective films or sheets



Irregularly shaped discs

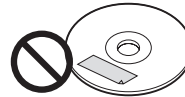

Disc with adhered
stickers or tape



Discs with cracks, scratches
or parts missing

Do not write on the disc label with a ballpoint pen or other hard-point pens.

Notes on CD-Rs/RWs

- You may have trouble playing back some CD-R/RW discs recorded on CD recorders (CD-R/RW drives), either due to their recording characteristics or dirt, fingerprints, scratches, etc. on the disc surface.
- CD-R/RW discs are less resistant to high temperatures and high humidity than ordinary music CDs. Leaving them inside a car for extended periods may damage and make playback impossible.
- Some CD-R/RWs can not be played back successfully thanks to incompatibility among writing software, a CD recorder (CD-R/RW drive) and the discs.
- This player cannot play the CD-R/RW discs if the session is not closed.
- This player cannot play the CD-R/RW discs which contains other than CD-DA or MP3/WMA data.
- Be sure to observe the instructions of CD-R/RW disc for handling it.

Maintenance/Fuse

Cleaning the Unit

Your product is designed and manufactured to ensure the minimum of maintenance. Use a dry, soft cloth for routine exterior cleaning. Never use benzine, thinner, or other solvents.

Fuse

If the fuse blows out, consult your dealer, or your nearest authorized Panasonic Servicenter.

Warning

- Use fuses of the same specified rating (**15 A**). Using substitutes or fuses with higher ratings, or connecting the unit directly without a fuse could cause fire or damage to the unit. **If the replaced fuse fails, contact your nearest authorized Panasonic Servicenter.**

Specifications

General

Power Supply	DC 12 V (11 V – 16 V), Test Voltage 14.4 V, Negative Ground
Current Consumption	Less than 2.1 A (CD mode, 0.5 W 4-Speaker)
Maximum Power Output	50 W x 4 (at 1 kHz), volume control maximum
Tone Adjustable Range	Bass: ± 12 dB (at 100 Hz), Treble: ± 12 dB (at 10 kHz)
Speaker Impedance	4 – 8 Ω
Pre-amp Output Voltage	2.5 V (CD mode: 1 kHz, 0 dB)
Subwoofer-output Voltage	2.5 V (CD mode: 1 kHz, 0 dB)
Pre-amp Output Impedance	200 Ω
Subwoofer-output Impedance	200 Ω
Front AUX input	
Input Impedance	10 k Ω
Allowable External Input Connector	2.0 V 3.5 mm ϕ Stereo mini-pin
Dimensions (Main Unit)	178 (W) x 50 (H) x 160 (D) mm {7" x 1 ¹⁵ / ₁₆ " x 6 ⁵ / ₁₆ " }
Weight (Main Unit)	1.3 kg {2 lbs. 14 oz}

CD Player

Sampling Frequency	8 times oversampling
DA Converter	1 bit DAC System
Pick-Up Type	Astigma 3-beam
Light Source	Semiconductor laser
Wave Length	790 nm
Frequency Response	20 Hz – 20 kHz (± 1 dB)
Signal to Noise Ratio	96 dB
Total Harmonic Distortion	0.01 % (1 kHz)
Wow and Flutter	Below measurable limits
Channel Separation	85 dB

Stereo Radio

FM	
Frequency Range	87.9 MHz – 107.9 MHz
Usable Sensitivity	10.2 dBf (0.9 μ V, 75 Ω)
50 dB Quieting Sensitivity	15.2 dBf (1.6 μ V, 75 Ω)
Frequency Response	30 Hz – 15 kHz (± 3 dB)
Alternate Channel Selectivity	75 dB
Stereo Separation	35 dB (at 1 kHz)
Image Response Ratio	55 dB
IF Response Ratio	100 dB
Signal to Noise Ratio	62 dB
AM	
Frequency Range	530 kHz – 1 710 kHz
Usable Sensitivity	27 dB/ μ V (22 μ V, S/N 20 dB)

Power Output:
18 W RMS x 4 Channels at 4 Ω and $\leq 1\%$
THD+N
Signal to Noise Ratio:
85 dBA (reference: 1 W into 4 Ω)



Above Specifications comply with EIA standards.

Notes:

- Specifications and design are subject to modification without notice due to improvements.
- Some figures and illustrations in this manual may be different from your product.

- Veuillez lire attentivement le guide d'utilisation de l'appareil et de tous les autres composants avant d'utiliser le système audio du véhicule. Il contient des instructions sur l'utilisation du système d'une manière sûre et efficace. Panasonic n'assume aucune responsabilité pour tout problème résultant du non-respect des instructions fournies dans ce manuel.



Ce pictogramme indique la présence d'instructions de fonctionnement et d'installation importantes. Le non-respect de ces instructions peut causer des blessures graves ou mortelles.

Avertissement

- Des pictogrammes sont utilisés dans ce guide pour indiquer comment utiliser l'appareil en toute sécurité et vous alerter de dangers potentiels résultant de connexions et d'opérations incorrectes. La signification de ces pictogrammes est expliquée ci-dessous. Il est important de bien comprendre ces pictogrammes pour utiliser correctement ce manuel et le système.



Ce pictogramme indique la présence d'instructions de fonctionnement et d'installation importantes. Le non-respect de ces instructions peut causer des blessures ou des dommages matériels.

Attention

Avertissement

Observez les avertissements suivants lors de l'utilisation de cet appareil.

- ❑ **Le conducteur ne devrait jamais regarder l'afficheur ni régler le système tout en conduisant.**

Regarder l'afficheur ou régler les fonctions de l'appareil peut distraire le conducteur et causer un accident. Stationnez le véhicule dans un lieu sûr et utilisez le frein à main avant de regarder l'afficheur ou régler le système.

- ❑ **Utiliser la source d'alimentation correcte.**

Cet appareil est conçu pour fonctionner avec un système de batterie 12 V CC négative à la masse. N'utilisez jamais cet appareil avec d'autres systèmes de batterie, particulièrement des batteries de 24 V CC.

- ❑ **Garder les piles et leur film de pellicule isolante hors de la portée des enfants.**

Les piles et la pellicule isolante sont susceptibles d'être avalées, et doivent être gardées hors de la portée des enfants. Consultez immédiatement un médecin si un enfant avale une pile ou la pellicule isolante.

- ❑ **Protéger le mécanisme de la platine.**

N'insérez aucun objet étranger dans la fente de l'appareil.

- ❑ **Ne pas désassembler ou modifier l'appareil.**

Ne désassemblez ou ne modifiez pas l'appareil, et n'essayez pas de le réparer vous-même. Si l'appareil doit être réparé, consultez votre revendeur ou un centre de service Panasonic autorisé.

- ❑ **Ne pas utiliser l'appareil quand il est en panne.**

Si l'appareil ne fonctionne pas correctement (pas d'alimentation, pas de son) ou dans un état anormal (un objet étranger est inséré dans l'appareil, il a été exposé à l'eau, il émet de la fumée ou des odeurs), éteignez-le immédiatement et consultez votre revendeur.

- ❑ **Garder la télécommande dans un endroit sûr dans le véhicule.**

La télécommande peut tomber sur le plancher du véhicule, se coincer sous la pédale de frein et provoquer un accident.

- ❑ **Confier le remplacement du fusible à un personnel de service qualifié.**

Si le fusible a sauté, éliminez la cause du problème et consultez un technicien qualifié pour remplacer le fusible prescrit pour cet appareil. Un remplacement incorrect du fusible peut causer de la fumée, un incendie et endommager l'appareil.

Observez les avertissements suivants lors de l'installation.

- ❑ **Débrancher le câble de la borne négative (-) de la batterie avant l'installation.**

Le câblage et l'installation avec la borne négative (-) de la batterie connectée peuvent provoquer des chocs électriques et des blessures dus à un court-circuit.

Certains véhicules équipés d'un système de sécurité électrique ont des procédures spécifiques de débranchement des bornes de la batterie.

LE NON-RESPECT DE CES PROCÉDURES PEUT CAUSER L'ACTIVATION INVOLONTAIRE DU SYSTÈME DE SÉCURITÉ ÉLECTRIQUE. CECI PEUT ENDOMMAGER LE VÉHICULE ET CAUSER DES BLESSURES CORPORELLES OU MORTELLES.

- ❑ **Ne jamais utiliser des composants de sécurité pour effectuer l'installation, la mise à terre et d'autres fonctions similaires.**

N'utilisez jamais des composants relatifs à la sécurité du véhicule (réservoir d'essence, frein, suspension, volant de direction, pédales, coussin de sécurité gonflable, etc.) pour effectuer le câblage ou fixer l'appareil ou ses accessoires.

- ❑ **Il est interdit d'installer l'appareil sur le couvercle du coussin de sécurité gonflable ou dans un emplacement interférant avec l'opération du coussin de sécurité gonflable.**

- ❑ **Vérifier la tuyauterie, le réservoir d'essence, le câblage électrique et d'autres éléments avant d'installer l'appareil.**

S'il est nécessaire de percer un trou dans le châssis du véhicule pour attacher ou câbler l'appareil, vérifiez tout d'abord la position du faisceau de fils électriques, du réservoir d'essence et du câblage électrique. Percez alors un trou depuis l'extérieur si possible.

- ❑ **Ne jamais installer l'appareil dans un emplacement où il peut interférer avec votre champ de vision.**

- ❑ **Ne jamais brancher le cordon d'alimentation pour alimenter un autre appareil.**

- ❑ **Après l'installation et le câblage, contrôler le fonctionnement normal d'autres appareils électriques.** L'utilisation de ces appareils dans des conditions anormales peut causer des incendies, des chocs électriques ou un accident de circulation.

- ❑ **Dans le cas d'une installation dans un véhicule équipé de coussins de sécurité gonflables, observer les avertissements et les mises en garde du fabricant du véhicule avant l'installation.**

- ❑ **S'assurer que les fils de sortie ne gênent pas la conduite ou l'accès au véhicule.**

- ❑ **Isoler tous les fils exposés pour empêcher un court-circuit.**

Attention

Observez les précautions suivantes lors de l'utilisation de cet appareil.

- Maintenir le volume à un niveau approprié.**
Maintenir le niveau sonore assez bas pour garder votre attention sur les conditions routières et de circulation tout en conduisant.
- Cet appareil est conçu pour un usage exclusif dans des véhicules automobiles.**
- Ne pas utiliser l'appareil pour une période prolongée avec le moteur arrêté.**
Utiliser le système audio pour une longue période de temps lorsque le moteur est arrêté peut épuiser la batterie.
- Ne pas exposer l'appareil directement à la lumière du soleil ou à une chaleur excessive.**
Ceci peut élever la température interne de l'appareil et peut causer de la fumée, des incendies ou d'autres dommages à l'appareil.
- Ne pas utiliser l'appareil où il est susceptible d'être exposé à de l'eau, de l'humidité ou de la poussière.**
Exposer l'appareil à l'eau, à l'humidité ou à la poussière peut causer de la fumée, des incendies, ou d'autres dommages à l'appareil. Assurez-vous particulièrement que l'appareil ne devient pas humide lors du lavage du véhicule ou de jours pluvieux.
- Baisser le niveau du volume avant de compléter les connexions AUX.**
Dans le cas contraire, un son très fort peut être émis et peut endommager les haut-parleurs et votre ouïe. Une connexion directe de la sortie haut-parleur/casque d'un périphérique externe sans un atténuateur peut distordre le son ou endommager le périphérique externe connecté.

Observez les précautions suivantes lors de l'installation.

- Confier le câblage et l'installation à un personnel de service qualifié.**
L'installation de cet appareil requiert des qualifications spéciales et de l'expérience. Pour une sécurité maximum, confier l'installation à votre revendeur. Panasonic ne pourra pas être tenu pour responsable des problèmes résultants d'une installation effectuée par vous-même.
- Suivre les instructions pour installer et connecter l'appareil.**
Ne pas se conformer aux instructions d'installation et de câblage de l'appareil peut causer un accident ou un incendie.
- Veiller à ne pas endommager les fils de sortie.**
Lors du câblage, veiller à ne pas endommager les fils de sortie. S'assurer qu'ils ne se prennent pas dans le châssis de véhicule, aux vis ou dans les parties mobiles, telles que les rails des sièges. Éviter de rayer, tirer, plier ou tordre les fils de sortie. Ne pas les placer près de sources de chaleur ou sous des objets lourds. Si les fils doivent être placés sur des bords métalliques tranchants, les protéger avec un ruban adhésif ou une protection similaire.

- Utiliser les pièces et les outils spécifiés pour effectuer l'installation.**

Utiliser les pièces fournies ou spécifiées et les outils appropriés pour installer l'appareil. L'utilisation de pièces autres que celles fournies ou spécifiées peuvent causer des dommages internes à l'appareil. Une installation défectueuse peut provoquer un accident, une dysfonction ou un incendie.

- Ne pas bloquer les ouvertures de ventilation ou la plaque de refroidissement de l'appareil.**
Si ces ouvertures sont bloquées, les composants internes de l'appareil peuvent surchauffer et causer un incendie ou d'autres dommages.
- Ne pas installer l'appareil dans un emplacement instable ou exposé à des vibrations intenses.**
Éviter des surfaces inclinées ou très incurvées pour effectuer l'installation. Si l'appareil n'est pas stable, il risque de tomber lors de la conduite du véhicule et causer un accident.
- Angle d'installation**
L'appareil devrait être installé dans une position horizontale. Sa face avant devrait être à un angle d'utilisation pratique, mais pas de plus de 30°. Vous devriez considérer que des restrictions peuvent exister dans certaines régions sur l'installation et l'emplacement de cet appareil. Consultez votre revendeur pour plus d'informations.
- Porter des gants comme mesure de sécurité. S'assurer que le câblage est terminé avant d'effectuer l'installation.**
- Pour éviter d'endommager l'appareil, ne pas connecter le connecteur d'alimentation jusqu'à ce que le câblage soit terminé.**
- Ne pas connecter plus d'un haut-parleur à un ensemble de fils de sortie de haut-parleurs. (Excepté pour connecter à un haut-parleur d'aigus.)**

Observez les précautions suivantes pour utiliser la pile de la télécommande.

- N'utiliser que la pile spécifiée (CR2025).
- Faire correspondre la polarité de la pile avec les signes (+) et (-) dans le compartiment de la pile.
- Remplacer une pile épuisée le plus tôt possible.
- Retirer la pile de la télécommande si elle n'est pas utilisée pendant une période prolongée.
- Isoler la pile (en la mettant dans un sac plastique ou en la recouvrant avec un ruban adhésif) avant de la jeter ou de la stocker.
- Jeter la pile selon les règlements locaux.
- Ne pas démonter, recharger ou court-circuiter la pile. Ne jetez pas la pile dans un feu ou dans de l'eau.

En cas de fuite de la pile

- Essuyer soigneusement le liquide de la pile dans le compartiment et insérez une pile neuve.
- En cas de contact sur la peau ou en cas de taches sur les habits, rincer avec beaucoup d'eau.
- Si le liquide de la pile entre en contact avec les yeux, rincer avec beaucoup d'eau et contacter immédiatement un médecin.

Attention

CET APPAREIL EST UN PRODUIT LASER DE LA CLASSE I. L'UTILISATION DE COMMANDES OU DE REGLAGES OU L'EXECUTION DE PROCEDURES D'UNE MANIERE AUTRE QUE CELLES SPECIFIEES DANS CE GUIDE PEUT AVOIR POUR RESULTAT UNE EXPOSITION DANGEREUSE AUX RADIATIONS. NE PAS OUVRIR LE COUVERCLE ET NE PAS REPARER L'APPAREIL PAR VOUS-MEME. CONFIER L'ENTRETIEN AU PERSONNEL QUALIFIE.

Avant de lire ces instructions

La société Panasonic est heureuse de vous accueillir parmi le nombre grandissant des utilisateurs de ses appareils électroniques.

Nous essayons de vous offrir les avantages d'une ingénierie électronique et mécanique précise, fabriquée avec des composants soigneusement sélectionnés, et assemblée par des spécialistes fiers de la bonne réputation acquise par notre société. Nous savons que cet appareil vous procurera de longues heures de plaisir, et une fois que vous découvrirez ses qualités et sa fiabilité, vous serez aussi fier de faire partie des utilisateurs de nos produits.

Les instructions consistent en deux guides. Le « Manuel d'instructions » décrit les opérations de l'appareil principal. Le « Guide pratique de mise à niveau de système » décrit les périphériques optionnels, tels que le changeur de CD.

Accessoires



Manuel d'instructions
(YGFM286067)



Guide pratique de mise à niveau de système
(YGFM262853)



Instructions d'installation
(YGFM294421)



Carte d'enregistrement du produit



Plan de service à la clientèle

Documentation Qté : 1 jeu



Télécommande
(avec une pile)
(CR2025)
(EUR7641010)

Qté : 1

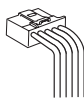

Connecteur d'alimentation
(YGAJ021012)

Qté : 1



Plaque antiblocage



Boulon de fixation
(5 mm φ)



Bague en caoutchouc

(YEP0FZ5698)
Qté : 1 jeu

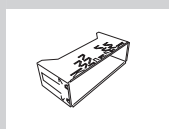

Cadre de montage

(YEFX0217263A)
Qté : 1



Plaque de garniture

(YEFC051011)
Qté : 1



Panneau avant amovible

(YEFA131839A)
Qté : 1

Remarques :

- Le numéro entre parenthèses au-dessous de chaque accessoire représente le numéro de pièce pour l'entretien et la réparation.
- Les accessoires et leurs numéros de pièce sont sujets à des modifications sans préavis dû à des améliorations.
- La plaque de fixation et le panneau de garniture sont montés sur l'appareil principal lors de l'expédition.

RÉPARATION SOUS GARANTIE

Pour de l'aide sur le fonctionnement de l'appareil, veuillez contacter

notre service à la clientèle au :

N° de téléphone : (905) 624-5505
Ligne sans frais : 1-800-561-5505
N° de télécopieur : (905) 238-2360
Lien courriel : « Contactez-nous » à www.panasonic.ca

Pour la réparation des appareils, veuillez consulter notre site www.panasonic.ca pour connaître le centre de service agréé le plus près de votre domicile :

Lien : « Centres de service » sous « support à la clientèle »

Expédition de l'appareil à un centre de service

Emballer soigneusement l'appareil, de préférence dans le carton d'origine, et l'expédier port payé et assuré au centre de service. Inclure la description détaillée de la panne et la preuve de la date d'achat d'origine.

Panasonic Canada Inc.
5770 Ambler Drive, Mississauga, Ontario L4W 2T3

Certificat de garantie limitée PANASONIC

Panasonic Canada Inc. garantit cet appareil contre tout vice de fabrication et accepte, le cas échéant, de remédier à toute défectuosité, pendant la période indiquée ci-dessous et commençant à partir de la date d'achat d'origine.

Appareils Auto Audio – Un (1) an, pièces et main-d'œuvre

(La main-d'œuvre pour l'installation ou le retrait de l'appareil n'est pas couverte par la garantie)
ACCESSOIRES - QUATRE-VINGT-DIX (90) JOURS, (EN ECHANGE POUR ARTICLES DEFECTUEUX)

LIMITATIONS ET EXCLUSIONS

Cette garantie n'est valable que pour les appareils achetés au Canada et ne couvre pas les dommages résultant d'une installation incorrecte, d'un usage abusif ou impropre ainsi que ceux découlant d'un accident en transit ou de manipulation. De plus, si l'appareil a été altéré ou transformé de façon à modifier l'usage pour lequel il a été conçu ou a été utilisé à des fins commerciales, cette garantie devient nulle et sans effet. Les piles sèches ne sont pas couvertes par la garantie. Cette garantie n'est octroyée qu'à l'utilisateur d'origine. La facture ou autre preuve de la date d'achat d'origine sera exigée pour toute réparation sous le couvert de cette garantie.

CETTE GARANTIE LIMITÉE ET EXPRESSE REMPLACE TOUTE AUTRE GARANTIE, EXPRESSE OU IMPLICITE, INCLUANT LES GARANTIES IMPLICITES DU CARACTÈRE ADÉQUAT POUR LA COMMERCIALISATION ET UN USAGE SPÉCIFIQUE. PANASONIC N'AURA D'OBLIGATION EN AUCUNE CIRCONSTANCE POUR TOUT DOMMAGE DIRECT, INDIRECT OU CONSÉCUTIF.

Certaines juridictions ne reconnaissent pas les exclusions ou limitations de dommages indirects ou consécutifs, ou les exclusions de garanties implicites. Dans de tels cas, les limitations stipulées ci-dessus peuvent ne pas être applicables.

Table des matières

	English	2
Français		
	Español	58

Rubriques communes

• Informations de sécurité	30
• Avant de lire ces instructions	32
• Caractéristiques	36
• Disposition des commandes	37
• Préparations (Régler l'horloge, etc.)	38
• Opérations générales	39
• Contrôle du son	41

Chaque source

• Radio	42
• Lecteur CD	44
• Lecteur MP3/WMA	46

Si nécessaire

• Réglages audio	50
• Réglages des fonctions	51
• En cas de difficulté	52
• Messages d'erreur	55
• Notes sur les disques	56
• Entretien/Fusible	56
• Caractéristiques techniques	57

Caractéristiques

Système téléphonique mains libres

La connexion du système téléphonique mains libre optionnel (ensemble mains libres avec la technologie *Bluetooth*®: CY-BT100U) permet d'utiliser un téléphone mains libre si le téléphone prend en charge la fonction Bluetooth.

Remarques :

- Cet appareil est conçu pour recevoir des appels. Il ne permet pas de faire des appels.
- Cet appareil ne prend pas en charge le CY-BT200U.

Bluetooth®

La marque et le logo Bluetooth sont la propriété de Bluetooth SIG, Inc. et l'utilisation de ces marques par Matsushita Electric Industrial Co., Ltd. est octroyée sous licence. Les autres marques et appellations commerciales sont celles de leurs propriétaires respectifs.

Module d'expansion (unité centrale)

La connexion du module d'expansion (unité centrale, CY-EM100U) permet de connecter jusqu'à 4 périphériques optionnels affichés ci-dessous. Une connexion simultanée avec les radios satellites Sirius et XM est aussi possible.

Vaste gamme de composants pour la mise à niveau du système

Des composants optionnels variés permettent de bénéficier d'une vaste gamme de mise à niveau du système. La mise à niveau du système offre un espace AV de détente dans la voiture. Pour plus d'informations, veuillez consulter le **Guide pratique de mise à niveau de système**.

• Changeur de CD

L'adaptateur optionnel (câble de conversion pour changeur DVD/CD: CA-CC30U) permet de connecter l'appareil changeur CD de Panasonic optionnel (CX-DP880U).

• iPod®

L'adaptateur optionnel (câble direct pour iPod®: CA-DC300U) permet de connecter les appareils iPod facultatifs.

iPod est une marque déposée de Apple Computer, Inc., enregistrée aux États-Unis et dans d'autres pays.

• Radio XM par satellite

Le récepteur XM (XMD1000) fourni en option peut être raccordé avec le câble adaptateur numérique également fourni en option (XMDPAN110).

Remarque : Il n'est pas possible d'utiliser le XM DIRECT² CNP2000UC fourni en option/le câble de connexion CNPPAN1 fourni en option avec cet appareil.

Pour plus de détails, veuillez consulter les instructions d'opération pour le récepteur XM.

• Radio par satellite SIRIUS

Le récepteur de radio par satellite SIRIUS (SIR-PAN1) fourni en option peut être raccordé avec l'adaptateur d'interface fourni en option (CA-PANSC1U).

Remarque : Il n'est pas possible d'utiliser le récepteur de radio par satellite SIRIUS SC-C1 fourni en option/l'adaptateur d'interface CA-LSR01U fourni en option avec cet appareil.

• Système téléphonique mains libres

SQ (Qualité du son)

SQ est une fonction qui permet de sélectionner différents types de sons musicaux en appuyant sur un bouton.

Borne d'entrée AUX (AUX1) (auxiliaire)

La borne d'entrée AUX (auxiliaire) est disponible sur le panneau avant.

Vous pouvez connecter facilement un lecteur audio portable et d'autres périphériques à l'appareil.

Disposition des commandes

Remarque : Ce manuel d'instructions décrit les opérations des boutons sur l'appareil principal. (Les opérations différentes sont exclues.)

Appareil principal

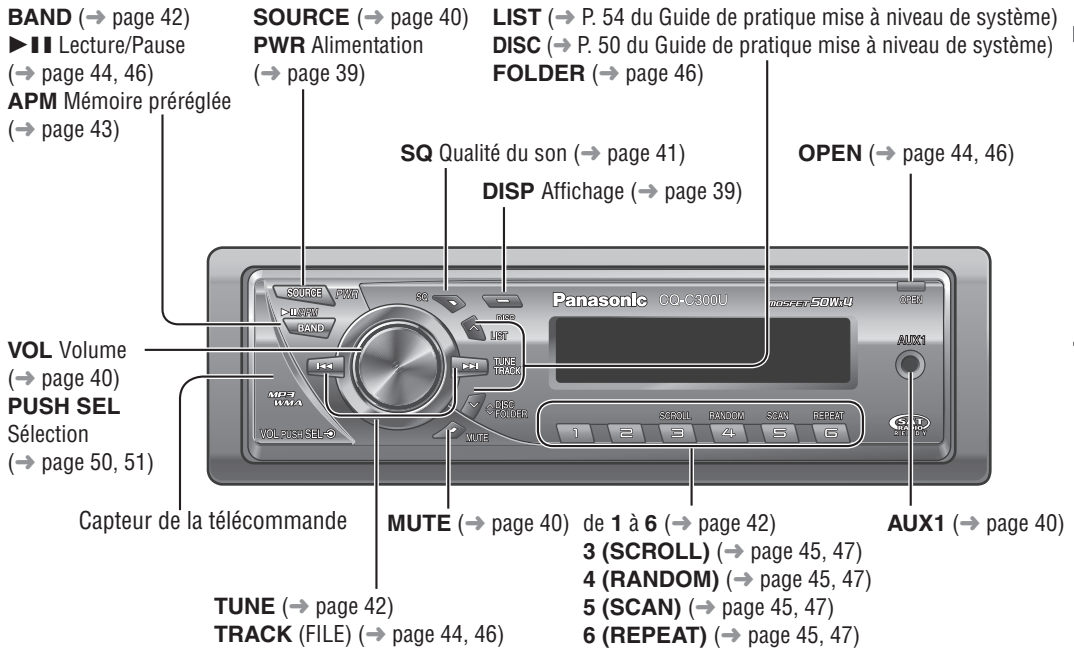

Français

Télécommande

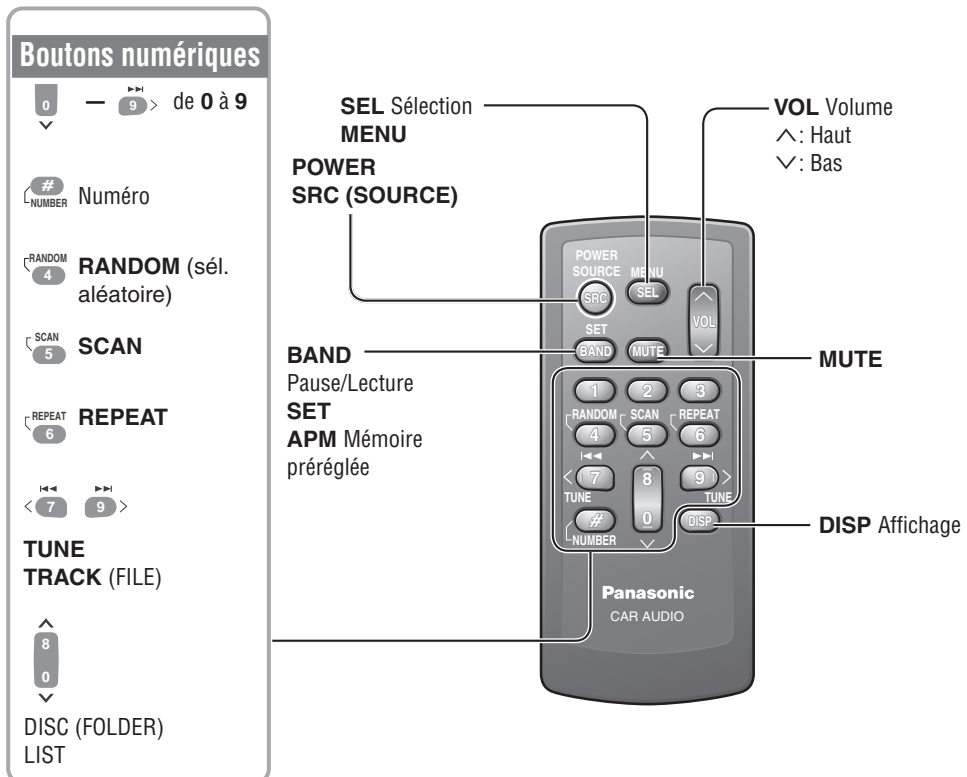

Caractéristiques, Disposition des commandes

Le message de démonstration apparaît lors de l'usage initial.

- 1 Placez le commutateur d'allumage du véhicule en position ACC ou ON.

- 2 Appuyez sur [PWR] (Alimentation).
- 3 Appuyez au moins 2 sec. sur le bouton [VOL] (PUSH SEL: Sélection) pour ouvrir le menu.
- 4 Appuyez sur [VOL] (PUSH SEL: Sélection) pour sélectionner le réglage Démonstration. (« DEMO » est affiché)

- 5 Tournez le bouton [VOL] dans le sens inverse des aiguilles d'une montre.

Pour utiliser la télécommande, appuyez sur [0] (✓).



Remarques:

- Appuyez sur [DISP] pour retourner au mode d'affichage normal.
- Consultez la section « Réglages des fonctions » (→ page 51).
- Le mode de démonstration ne peut être annulé si le message « NO DISC » est affiché.

Préparer avant l'utilisation

Retirez soigneusement la pellicule isolante au dos de la télécommande.

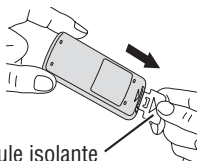

Pellicule isolante

Remplacer la pile

- 1 Placez la télécommande sur une surface horizontale et retirez le compartiment de la pile.
 - 1 Insérez l'ongle du pouce dans la rainure et faites glisser le compartiment dans la direction de la flèche.
 - 2 Faites glisser le compartiment dans la direction de la flèche à l'aide d'un objet à bout pointu.
- 2 Placez une pile dans le compartiment avec le signe (+) sur le haut.
- 2 Réinsérez le compartiment en place.

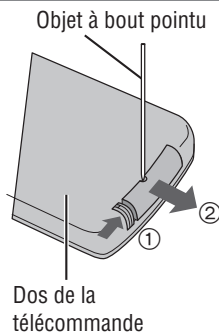

Dos de la télécommande

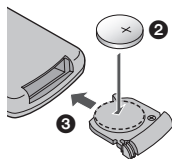

⚠ Avertissement

Maintenez les piles et la pellicule isolante hors de la portée des enfants. Consultez immédiatement un médecin si un enfant avale une pile.

⚠ Attention

- Jetez immédiatement les piles usagées.
- Ne démontez pas et ne court-circuitez pas la pile. Ne jetez pas la pile dans un feu ou dans de l'eau.
- Respectez les règlements locaux en jetant la pile.
- Un usage incorrect de la pile peut provoquer une surchauffe, une explosion ou une inflammation, résultant en des blessures ou un incendie.

Remarque: Informations sur la pile:

Type de pile: Pile au lithium de Panasonic (CR2025) (inclue dans la télécommande)

Durée de vie: Environ 6 mois sous conditions d'utilisation normale (à la température ambiante)

Le système de 12 heures est utilisé pour l'horloge.

- 1 Appuyez sur [PWR] (Alimentation).
- 2 Appuyez sur [DISP].
- 3 Appuyez au moins 2 sec. sur [DISP].
- 4 Ajustez l'heure et appuyez sur [DISP].
[▶▶]: Avancer
[◀◀]: Reculer



- 5 Ajustez les minutes et appuyez sur [DISP] pour confirmer.

[▶▶]: Avancer
[◀◀]: Reculer

Remarques:

- Ajustez l'horloge lorsque le message « ADJUST » apparaît sur l'affichage.
- Maintenez-les boutons [▶▶] ou [◀◀] enfoncer pour faire défiler les chiffres rapidement.
- L'horloge ne peut être ajustée si le message « NO DISC » est affiché.

Opérations générales

Ce chapitre explique comment allumer et éteindre l'appareil, régler le volume, etc.

Éteindre/allumer
(PWR : Alimentation)

Allumer

Appuyez sur **[PWR]** (Alimentation).

Éteindre

Appuyez au moins 1 sec. sur **[PWR]** (Alimentation).



Français

Retirer/montez le panneau avant
(Système antivol)

Vous pouvez retirer le panneau avant pour l'empêcher d'être volé.



Retirer le panneau avant

- 1 Éteignez l'appareil. (→ ci-dessus)
- 2 Appuyez sur **[OPEN]**. Le panneau avant s'ouvre.
- 3 Poussez le panneau vers la gauche.

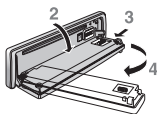

- 4 Retirez-le vers vous.
- 5 Placez le panneau dans son boîtier.

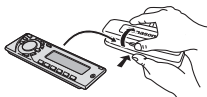

Fixer le panneau avant

- 1 Placez le panneau, et alignez l'orifice sur la gauche avec la broche sur l'appareil principal.
- 2 Alignez l'autre orifice sur l'autre broche en appuyant légèrement.

⚠ Attention

- Le panneau avant n'est pas étanche. Ne l'exposez pas à l'eau ou à de l'humidité excessive.
- Ne retirez pas le panneau avant tout en conduisant.
- Ne laissez pas le panneau avant sur le tableau de bord ou dans des emplacements où la température peut être très élevée.
- Ne touchez pas les contacts du panneau ou de

l'appareil principal, pour éviter de détériorer les contacts électriques.

- Si des substances sales et étrangères se sont déposées sur les contacts, essuyez-les avec un chiffon propre et sec.
- Pour éviter d'endommager le panneau, ne le poussez pas vers le bas. Évitez de placer des objets lourds sur le panneau lorsqu'il est ouvert.

Préparations, Opérations générales

Changer l'affichage
(DISP : Affichage)

L'affichage change comme suit chaque fois que vous appuyez sur **[DISP]**.

En éteignant:

 Affichage de l'horloge (par défaut)



 Affichage éteint

En allumant:

Consultez la description pour chaque mode de source lorsque l'appareil est allumé.

Ajuster le volume (VOLUME)

- ①: Haut
- ②: Bas

Plage de réglage: de 0 à 40
Par défaut: 18

VOL 18

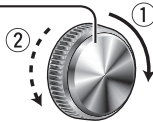

Remarque: Le niveau du volume peut être réglé indépendamment pour chaque source. (Pour la radio, un réglage du volume pour la bande AM et un réglage du volume pour toutes les stations FM)

Couper temporairement le volume (ATT: Atténuation)

Couper le volume

Appuyez sur [MUTE].

MUTE

Annuler

Appuyez de nouveau sur [MUTE].

Remarque: Vous pouvez couper ou atténuer le volume. (→ page 51)



⚠ Attention

• Baissez le niveau du volume avant de compléter les connexions AUX.
Dans le cas contraire, un son très fort peut être émis et peut endommager les haut-parleurs et votre ouïe.

Sélectionner la source (SOURCE)

La source change comme suit chaque fois que vous appuyez sur [SOURCE].

AUX1 (entrée AUX1) (3,5 mm ϕ stéréo)
Depuis la ligne de sortie d'un périphérique son/audio externe (par ex. un lecteur audio, un disque dur, etc.)

Radio

FM1, FM2, FM3, AM (→ page 42)

RADIO



Lecteur

En chargeant un CD (→ page 44)

CD

En chargeant un disque MP3/WMA (→ page 46)

MP3/WMA



AUX1

Le périphérique connecté à la borne AUX1 de l'appareil

AUX 1

Connecteur système

Si un périphérique optionnel est connecté:

← Passez au périphérique connecté
En connectant un changeur de CD

CHANGER

En connectant un iPod

IPOD

En connectant un récepteur XM

XM

En connectant un récepteur Sirius

SIRIUS

OU

Si un module d'expansion est connecté:

→ Les périphériques connectés aux ports 1 à 4 sont activés en séquence après être passé à AUX2 (le périphérique connecté à la borne AUX du module d'expansion).

Remarque: Consultez le **Guide pratique de mise à niveau de système** ou le guide d'instructions de chaque périphérique pour plus d'informations sur les périphériques qui peuvent être connectés.



La courbe de l'égaliseur peut être sélectionnée parmi 4 types (FLAT, ROCK, POP, et VOCAL), selon le genre de musique écouté.

Changer la sélection SQ

La sélection SQ change chaque fois que vous appuyez sur [SQ] (Qualité du son).

SQ-FLAT FLAT ROCK **SQ** POP VOCAL

(FLAT) réponse horizontale:
n'accentue aucune partie. (Par défaut)

SQ-ROCK FLAT ROCK **SQ** POP VOCAL

(ROCK) sons rapides et forts:
accentue fortement les sons graves et aigus.

SQ-POP FLAT ROCK **SQ** POP VOCAL

(POP) sons étendus et profonds:
accentue légèrement les sons graves et aigus.

SQ-VOCAL FLAT ROCK **SQ** POP VOCAL

(VOCAL) sons clairs:
accentue les tons moyens et accentue légèrement les aigus.

Appuyez sur [DISP] pour retourner au mode d'affichage normal.

Remarques:

- Les réglages SQ, graves/aigus et du volume influencent les uns les autres. Si ces influences provoquent une distorsion du signal audio, ajustez le niveau des graves/aigus ou du volume. (→ page 50)
- Consultez la page 50 pour ajuster les haut-parleurs et un caisson de graves optionnel.
 - Ajuster les graves
 - Ajuster les aigus
 - Ajuster la balance
 - Ajuster l'équilibre
 - Ajuster le niveau du caisson de graves



Radio

Ce chapitre explique comment écouter la radio.

Procédures d'opération

- 1 Appuyez sur **[SOURCE]** pour sélectionner le mode radio.
- 2 Appuyez sur **[BAND]** pour sélectionner une bande.

FM1 → **FM2** → **FM3** → **AM**



- 3 Sélectionnez une station.

Ajuster la fréquence

[▶▶] (TUNE): Supérieure

[◀◀] (TUNE): Inférieure

Remarque: Appuyez au moins 0,5 sec. sur le bouton et relâchez pour rechercher une station.

Sélectionner une station prééglée

Appuyez sur les boutons **[1]** à **[6]**.

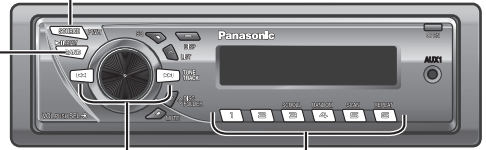

Affichage du mode radio

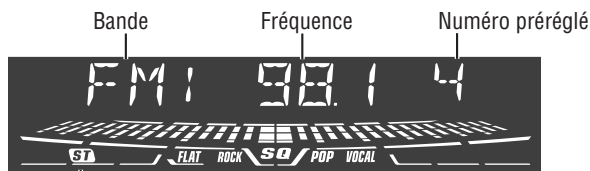

S'allume lors de la réception d'un signal stéréo FM.

Changer l'affichage (DISP. Affichage)

Appuyez sur **[DISP.]**.

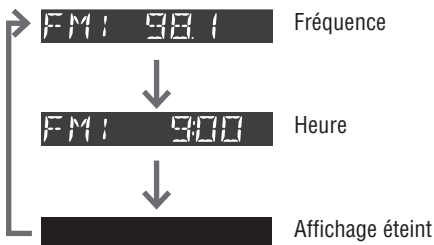

Jusqu'à 6 stations peuvent être prééglées dans les modes AM, FM1, FM2, et FM3, respectivement.

Mémoire prééglée (APM)

Les stations avec de bonnes conditions de réception peuvent être automatiquement prééglées.

- 1 Sélectionnez une bande.
- 2 Appuyez au moins 2 sec. sur [BAND] (APM).

Les stations prééglées avec les meilleures conditions de réception sont reçues pendant 5 sec. après avoir effectué le balayage des stations. Appuyez sur les boutons [1] à [6] pour arrêter le balayage.

FM1 98.1 4

Remarque: Les nouvelles stations remplacent les stations déjà enregistrées.

Régler manuellement les stations

- 1 Sélectionnez une station.
- 2 Appuyez au moins 2 sec. sur les boutons [1] à [6].

FM1 98.1 4



⚠ Attention

- Cet appareil ne prend pas en charge les disques de 8 cm {3 po}.
- N'insérez pas un disque quand le voyant **DISC** est allumé, parce qu'un disque est déjà inséré.
- N'utilisez pas des disques de forme irrégulière. (→ page 56)
- N'utilisez pas des disques sur lesquels un sceau ou une étiquette est attaché.

- Pour éviter d'endommager le panneau avant, ne le poussez pas vers le bas. Evitez de placer des objets lourds sur le panneau lorsqu'il est ouvert.
- Ne pincez pas votre doigt dans le panneau avant.
- N'insérez pas des objets dans la fente des disques.
- Consultez la section « Notes sur les CD et médias CD (CD-ROM, CD-R, CD-RW) » (→ page 56).
- Un disque avec des données CD-DA MP3/WMA peut être reproduit incorrectement.

Si un disque est déjà inséré, appuyez sur **[SOURCE]** pour sélectionner le mode CD.

1 Appuyez sur **[OPEN]** pour ouvrir le panneau avant.

2 Insérez le disque avec la face imprimée sur le haut.

Remarque: Quelques secondes peuvent être nécessaires avant que la lecture démarre.

[▲] (Éjection)

Face imprimée

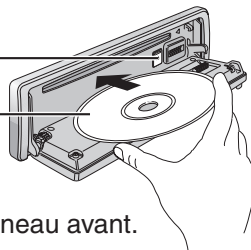

3 Refermez le panneau avant.

Remarques:

- L'appareil reconnaît le disque et démarre automatiquement la lecture.
- L'appareil s'allume automatiquement quand un disque est inséré.

Éjecter un disque

- ① Appuyez sur **[OPEN]**.
- ② Appuyez sur **[▲]** et retirez le disque.
- ③ Refermez le panneau avant.

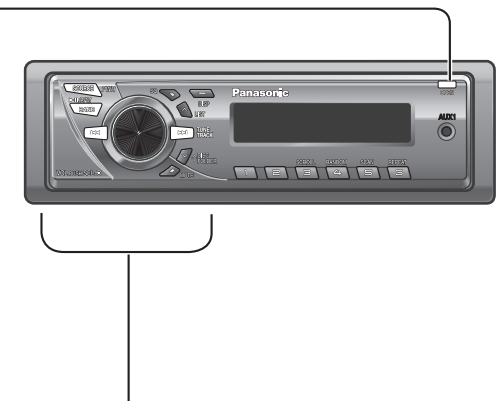

4 Sélectionnez une fonction.

Sélectionner une piste

[▶▶] (TRACK): Piste suivante

[◀◀] (TRACK): Piste précédente (appuyez deux fois)

Remarque: Maintenez les boutons enfoncés pour avancer/rembobiner rapidement.

Pause

Appuyez sur **[▶||]**.

Appuyez de nouveau pour annuler.

Voyants du mode lecture

S'allume lorsque chaque mode est activé.

[R▶] Mode aléatoire

[REP] Mode répétition

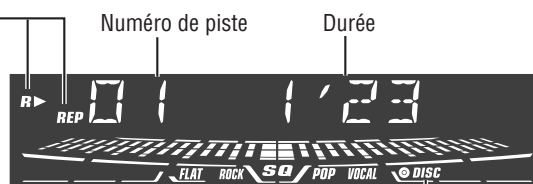

S'allume lorsqu'un disque est inséré.

Changer l'affichage

(DISP: Affichage)

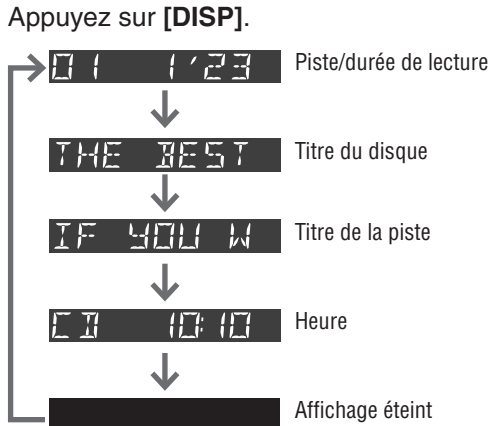

Remarques:

- Appuyez sur [3] (**SCROLL**) pour faire défiler le titre d'une piste pendant que le titre est affiché. Si le nombre de caractères est 8 ou moins, les caractères ne défilent pas.
- « NO TEXT » est affiché s'il n'y a pas d'informations sur le disque.

Modes aléatoire, balayage, répétition

(RANDOM, SCAN, REPEAT)

Mode aléatoire

Toutes les pistes disponibles sont jouées en ordre aléatoire. Appuyez sur [4] (**RANDOM**). **R** s'allume. Appuyez de nouveau pour annuler.

Mode balayage

Les premières 10 secondes de chaque piste sont jouées en séquence.

Appuyez sur [5] (**SCAN**). Appuyez de nouveau pour annuler.

Mode répétition

La piste courante est répétée. Appuyez sur [6] (**REPEAT**). **REP** s'allume. Appuyez de nouveau pour annuler.

Fonctions disponibles seulement sur la télécommande

Accès direct

Une piste peut être sélectionnée directement.

Exemple: Piste 10

- 1 Appuyez sur [#] (**NUMBER**).
- 2 Appuyez sur [1] [0].
- 3 Appuyez sur [SET].

TRACK 10

Remarques:

- Pour interrompre la sélection directe, appuyez sur [DISP].
- Les modes aléatoire, balayage et répétition sont annulés si vous appuyez sur [#].

Lecteur MP3/WMA

⚠ Attention

- Cet appareil ne prend pas en charge les disques de 8 cm {3 po}.
- N'insérez pas un disque quand le voyant **DISC** est allumé, parce qu'un disque est déjà inséré.
- N'utilisez pas des disques de forme irrégulière. (→ page 56)
- N'utilisez pas des disques sur lesquels un sceau ou une étiquette est attaché.
- Pour éviter d'endommager le panneau avant, ne le poussez pas vers le bas. Evitez de placez des objets lourds sur le panneau lorsqu'il est ouvert.
- Ne pincez pas votre doigt dans le panneau avant.
- N'insérez pas des objets dans la fente des disques.
- Consultez la section « Notes sur les CD et médias CD (CD-ROM, CD-R, CD-RW) » (→ page 56).
- Un disque avec des données CD-DA MP3/WMA peut être reproduit incorrectement.
- Consultez la section « Notes sur MP3/WMA » (→ page 48).

Procédures d'opération

Si un disc est déjà inséré, appuyez sur **[SOURCE]** pour sélectionner le mode MP3/WMA.

1 Appuyez sur **[OPEN]** pour ouvrir le panneau avant.

2 Insérez le disque avec la face imprimée sur le haut.

Remarque : Quelques secondes peuvent être nécessaires avant que la lecture démarre.

[▲] (Éjection)

Face imprimée

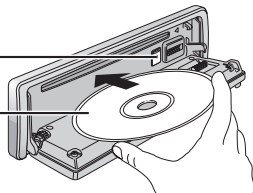

3 Refermez le panneau avant.

Remarques:

- L'appareil reconnaît le disque et démarre automatiquement la lecture.
- L'appareil s'allume automatiquement quand un disque est inséré.

Éjecter un disque

- ① Appuyez sur **[OPEN]**.
- ② Appuyez sur **[▲]** et retirez le disque.
- ③ Refermez le panneau avant.



4 Sélectionnez une fonction.

Sélection de dossiers

[^] (FOLDER): Dossier suivant

[v] (FOLDER): Dossier précédent

Sélection de fichiers

[▶▶] (TRACK): Fichier suivant

[◀◀] (TRACK): Fichier précédent (appuyez deux fois)

Remarque: Maintenez les boutons enfoncés pour changer rapidement.

Pause

Appuyez sur **[▶||]**.

Appuyez de nouveau pour annuler.

Mode d'affichage MP3/WMA

Voyants du mode lecture

S'allume lorsque chaque mode est activé.

- R▶** Mode aléatoire
- REP** Mode répétition
- FOLDER** Modes aléatoire, répétition, balayage de dossier

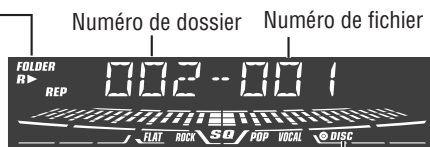

S'allume lorsqu'un disque est inséré.

* Réglages des identifications des fichiers ID3/WMA

Appuyez au moins 2 sec. sur **[3]** (SCROLL).

TAG ON



TAG OFF (Par défaut)

Lorsqu'un nom de dossier est affiché:

TAG ON: Le titre de l'album est affiché.

TAG OFF: Le nom du dossier est affiché.

Lorsqu'un nom de fichier est affiché:

TAG ON: Le titre/nom de l'artiste est affiché.

TAG OFF: Le nom du fichier est affiché.

Changer l'affichage

(DISP : Affichage)

Appuyez sur [DISP].

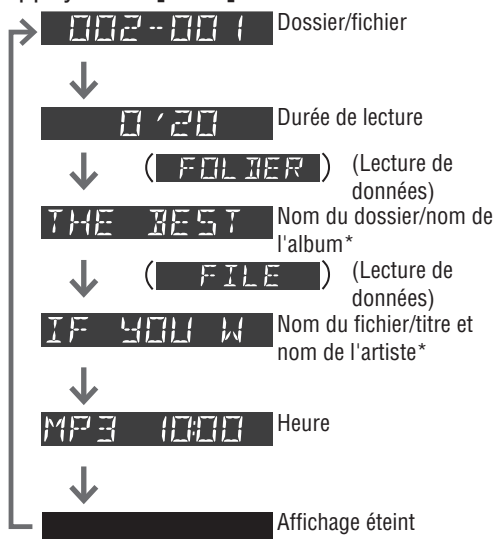

Remarques :

- Appuyez sur [3] (**SCROLL**) pour faire défiler le texte. Si le nombre de caractères est 8 ou moins, les caractères ne défilent pas.
- « NO TEXT » est affiché s'il n'y a pas d'informations sur le disque.
- Les identifications des fichiers ID3/WMA sont affichées pour le nom de l'album et le titre/nom de l'artiste.

Modes aléatoire, balayage, répétition

(RANDOM, SCAN, REPEAT)

Mode aléatoire

Tous les fichiers disponibles sont joués en ordre aléatoire.

Appuyez sur [4] (**RANDOM**). **R▶** s'allume. Appuyez de nouveau pour annuler.

Mode aléatoire de dossier

Tous les fichiers dans le dossier courant sont joués en ordre aléatoire.

Appuyez au moins 2 sec. sur [4] (**RANDOM**). **FOLDER R▶** s'allume. Appuyez de nouveau 2 sec. sur le bouton pour annuler.

Mode balayage

Les premières 10 secondes de chaque fichier sont jouées en séquence.

Appuyez sur [5] (**SCAN**). Appuyez de nouveau pour annuler.

Mode balayage de dossier

À partir du dossier suivant, les premières 10 secondes du premier fichier dans chaque dossier sont joués en séquence.

Appuyez au moins 2 sec. sur [5] (**SCAN**). **FOLDER** s'allume.

Appuyez de nouveau 2 sec. sur le bouton pour annuler.

Mode répétition

Le fichier courant est répété.

Appuyez sur [6] (**REPEAT**). **REP** s'allume. Appuyez de nouveau pour annuler.

Mode répétition de dossier

Le dossier courant est répété.

Appuyez au moins 2 sec. sur [6] (**REPEAT**). **FOLDER REP** s'allume. Appuyez de nouveau 2 sec. sur le bouton pour annuler.

Fonctions disponibles
seulement sur la
télécommande

Accès direct

Un fichier dans le dossier courant peut-être sélectionné directement.

Exemple: fichier 10

- 1 Appuyez sur [#] (**NUMBER**).
- 2 Appuyez sur [1] [0].
- 3 Appuyez sur [SET].

FILE _ 10

Remarques:

- Pour sélectionner un dossier, appuyez deux fois sur le bouton [#] et entrez un chiffre.
- Pour interrompre la sélection directe, appuyez sur [DISP].
- Les modes aléatoire, aléatoire de dossier, balayage, balayage de dossier, répétition et répétition de dossier sont annulés si vous appuyez sur [#].

Qu'est-ce que MP3/WMA signifie ?

MP3* (MPEG Audio Layer-3) et WMA (Windows Media™ Audio) sont des formats de compression audio numérique. MP3 a été développé par le groupe MPEG (Motion Picture Experts Group) et WMA par Microsoft Corporation. L'utilisation de ces formats de compression permet d'enregistrer le contenu d'environ 10 CD de musique sur un seul média CD (ces figures réfèrent aux données enregistrées sur un disque CD-R ou CD-RW de 650 Mo à un débit binaire fixe de 128 Kbits/s et une fréquence d'échantillonnage de 44,1 kHz.)

*La technologie de codage audio MPEG Layer-3 audio est sous licence de Fraunhofer IIS and Thomson.

Remarque : Les logiciels de gravure et de codage MP3/WMA ne sont pas fournis avec l'appareil.

Points à noter lors de la création de fichiers MP3/WMA

Rubriques communes

- Un débit binaire et une fréquence d'échantillonnage élevés sont recommandés pour une qualité audio supérieure.
- La sélection de DBV (débit binaire variable) n'est pas recommandée parce que la durée de lecture n'est pas affichée proprement et la reproduction du son peut être inégale.
- La qualité de la lecture audio diffère selon les procédés de codage. Pour plus de détails, veuillez consulter les instructions de vos logiciels de gravure et de codage.

MP3

- Il est recommandé de régler le débit binaire à « 128 Kbits/s ou plus » et « fixe ».

WMA

- Il est recommandé de régler le débit binaire à « 64 Kbits/s ou plus » et « fixe ».
- Ne configurez pas la fonction de protection contre la copie sur les fichiers WMA pour permettre à cet appareil de les jouer.



Attention

N'assignez jamais l'extension de fichier « .mp3 » ou « .wma » à un fichier qui n'est pas au format MP3/WMA. Ceci peut non seulement endommager les haut-parleurs, mais aussi votre ouïe.

Informations d'affichage

Informations affichées

- **CD-TEXT**
 - Titre du disque
 - Titre de la piste
- **MP3 (identification ID3)**
 - Nom de l'album
 - Titre/nom de l'artiste
- **WMA (identification WMA)**
 - Nom de l'album
 - Titre/nom de l'artiste

Caractères affichables

- La longueur du nom de fichier ou de dossier est de 32 caractères. (Le nombre de caractères affichables en format Unicode est réduit de moitié.)
- Les noms de fichiers et dossiers doivent se conformer au standard de chaque système de fichiers. Pour plus de détails, référez-vous aux instructions du logiciel de gravure.
- Le jeu de caractères ASCII et les caractères spéciaux utilisés dans chaque langue peuvent être affichés.
- Certains caractères cyrilliques en format Unicode peuvent être affichés.

Jeu de caractères ASCII

A à Z, a à z, chiffres de 0 à 9 et les symboles suivants : (espace) ! " # \$ % & ' () * + , - . / : ; < = > ? @ [\] ^ _ ` { | } ~

Caractères spéciaux

À Á Â Ã Ä Å à á â ã ä å
Ă ă
Ë                
Û Ü            

Remarques:

- Les informations de caractères risquent de ne pas être affichées correctement pour les fichiers MP3/WMA codés avec certains logiciels.
- Les caractères et les symboles qui ne peuvent être affichés sont remplacés par un astérisque (*).
- Il est recommandé d'utiliser moins de 8 caractères pour le nom du fichier (sans compter l'extension du fichier).

Windows Media, et le logo Windows sont des marques de commerce, ou des marques déposées de Microsoft Corporation aux États-Unis et/ou d'autres pays/régions.



Enregistrer des fichiers MP3/WMA sur un CD

- Il est recommandé d'éviter de créer un disque contenant des fichiers CD-DA et MP3/WMA ensembles.
- Si des fichiers CD-DA sont sur le même disque que des fichiers MP3 ou WMA, les pistes risquent de ne pas jouer dans l'ordre voulu, ou de ne pas jouer du tout.
- Si vous voulez stocker des données MP3 et WMA sur le même disque, utilisez des dossiers différents pour chaque type de données.
- N'enregistrez pas des fichiers autres que des fichiers MP3/WMA et des dossiers non nécessaires sur un disque.
- Le nom d'un fichier MP3/WMA doit être ajouté selon les descriptions suivantes et conformément aux règles de chaque système de fichier.
- L'extension de fichier « .mp3 » ou « .wma » doit être assignée à chaque fichier selon le format du fichier.
- Des problèmes sont possibles lors de la lecture de fichier MP3/WMA ou de l'affichage de l'identification des fichiers MP3/WMA enregistrés avec certains logiciels de gravure ou certains graveurs de CD.
- Cet appareil ne fournit pas une fonction de liste d'écoute.
- Bien que l'enregistrement multisession est pris en charge, l'usage de la fonction Disque entier est recommandée.

Systèmes de fichiers pris en charge

ISO 9660 Level 1/Level 2, Apple Extension to ISO 9660, Joliet, Romeo

Remarque: Les formats Apple HFS, UDF 1,50, Mix CD et CD Extra ne sont pas pris en charge.

Formats de compression

(Recommandation: « Points à noter lors de la création de fichiers MP3/WMA » à la page précédente)

Méthode de compression	Débit binaire	DBV	Fréquence d'échantillonnage
MPEG 1 audio layer 3 (MP3)	32 K – 320 Kbits/s	Oui	32, 44,1, 48 kHz
MPEG 2 audio layer 3 (MP3)	8 K – 160 Kbits/s	Oui	16, 22,05, 24 kHz
Windows Media Audio Ver. 7, 8, 9*	32 K – 192 Kbits/s	Oui	32, 44,1, 48 kHz

* Les formats WMA 9 Professional/LossLess/Voice ne sont pas pris en charge.

Ordre de sélection de dossier/ordre de lecture de fichier

Nombre maximum de fichiers/dossiers

- Nombre maximum de fichiers: 999
- Nombre maximum de fichiers dans un dossier: 255
- Étendue maximum de l'arborescence: 8
- Nombre maximum de dossiers: 255 (dossier racine inclut.)

Remarques:

- Vous pouvez réduire la durée entre la lecture des données et la lecture audio en réduisant la quantité de fichiers ou de dossiers, où l'étendue de l'arborescence.
- Cet appareil compte le nombre de dossiers sans tenir compte de la présence ou de l'absence d'un fichier MP3/WMA.
- Si le dossier sélectionné ne contient pas de fichiers MP3/WMA, le fichier MP3/WMA le plus proche dans l'ordre de lecture sera joué.
- L'ordre de lecture peut être différent de celui d'autres lecteurs MP3/WMA même si le même disque est utilisé.
- « ROOT » est affiché lorsque le nom du dossier racine est sélectionné.

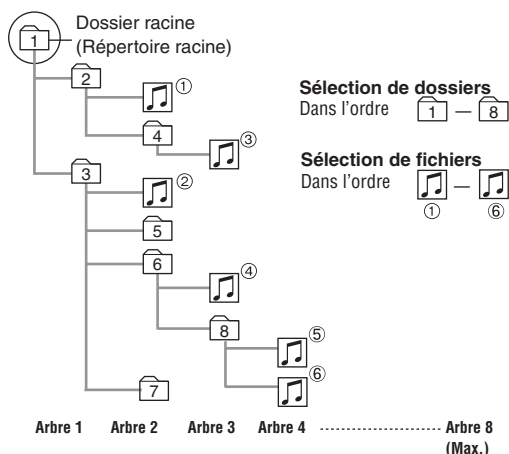

Droits d'auteur

Il est interdit de par la loi sur les droits d'auteur de copier, distribuer et de délivrer des articles protégés par les droits d'auteur, tels que de la musique, sans l'approbation préalable du détenteur des droits d'auteur, excepté pour un usage personnel.

Aucune garantie

Les descriptions ci-dessus sont conformes à nos recherches jusqu'en septembre 2007. Aucune garantie n'est fournie pour la reproduction et l'affichage de médias MP3/WMA.

Réglages audio

Réglages de chaque haut-parleur et d'un caisson de graves optionnel

Affichage du menu audio

- 1 Appuyez au moins 2 sec. sur le bouton **[VOL]** (**PUSH SEL:** Sélection) pour ouvrir le menu.



- 2 Appuyez au moins 2 sec. sur le bouton **[VOL]** (**PUSH SEL:** Sélection) pour sélectionner un mode à ajuster.

- 3 Tournez le bouton **[VOL]** dans le sens des aiguilles ou dans le sens inverse des aiguilles d'une montre pour ajuster.

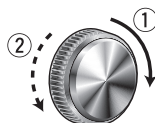

Remarques:

- La séquence et le contenu des réglages peut dépendre de la configuration des périphériques connectés. Pour plus d'informations, consultez le **Guide pratique de mise à niveau de système** ou les manuels d'instruction des périphériques connectés.
- Appuyez sur **[DISP]** pour retourner au mode d'affichage normal.
- L'écran retourne au mode d'affichage normal si aucune opération n'est exécutée pour plus de 5 secondes lors du réglage audio (2 secondes en ajustant le volume).
- Le volume peut aussi être ajusté directement en utilisant **[VOL]** sur l'appareil principal. (→ page 40)
- Consultez la page 41 pour la sélection SQ.

Ajuster le volume

(Plage de réglage: de 0 à 40, par défaut: 18)

- ①: Haut
- ②: Bas

VOL 18

Ajuster les graves

(Plage de réglage: de -12 dB à +12 dB, par étapes de 2 dB, par défaut: graves 0 dB)

- ①: Haut
- ②: Bas

BAS 0dB

Ajuster les aigus

(Plage de réglage: de -12 dB à +12 dB, par étapes de 2 dB, par défaut: aigus 0 dB)

- ①: Haut
- ②: Bas

TRE 0dB

Remarque: Les réglages SQ, graves/aigus et du volume influencent les uns les autres. Si ces influences provoquent une distorsion du signal audio, ajustez le niveau des graves/aigus ou du volume.

Ajuster la balance

(Plage de réglage: de L (gauche) 15 à R (droite) 15 et CNT (centre), par défaut: centre)

- ①: Canal droit plus prononcé
- ②: Canal gauche plus prononcé

BAL CNT

Ajuster l'équilibreur

(Plage de réglage: de R (arrière) 15 à F (avant) 15 et CNT (centre), par défaut: centre)

- ①: Haut-parleur avant plus prononcé
- ②: Haut parleur arrière plus prononcé

FRI CNT

Ajuster le niveau du caisson de graves

(Plage de réglage: silencieux (-∞), de -6 dB à +6 dB, par étapes de 2 dB, par défaut: 0 dB)

- ①: Haut
- ②: Bas

LEV 0dB

- Appuyez au moins 2 sec. sur le bouton [VOL] (PUSH SEL: Sélection) pour ouvrir le menu.



- Appuyez au moins 2 sec. sur le bouton [VOL] (PUSH SEL: Sélection) pour sélectionner un mode à ajuster.

- Tournez le bouton [VOL] dans le sens des aiguilles ou dans le sens inverse des aiguilles d'une montre pour ajuster.

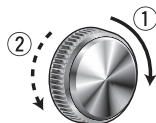

Remarques:

- La séquence et le contenu des réglages peut dépendre de la configuration des périphériques connectés. Pour plus d'informations, consultez le **Guide pratique de mise à niveau de système** ou les manuels d'instruction des périphériques connectés.
- Appuyez sur [DISP] pour retourner au mode d'affichage normal.
- L'écran retourne au mode d'affichage normal si aucune opération n'est exécutée pour plus de 5 secondes lors du réglage de fonctions.

Démonstration

Vous pouvez configurer l'afficheur pour afficher ou masquer l'écran de démonstration.

- ON (activé) (par défaut)



- OFF (désactivé)



Remarque: L'opération par bouton avec l'appareil principal ou la télécommande permet d'annuler l'écran de démonstration pour 20 secondes et d'activer l'opération sélectionnée même en mode démonstration.

Motifs d'affichage du niveau (PATTERN)

Variété: 4 types, OFF

- ↑ : OFF (désactivé)
- ↑ : Motif 1 (par défaut)
- ↑ : Motif 2
- ↑ : Motif 3
- ↑ : Motif 4

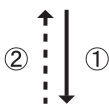

Coupage du son/Atténuation

La mise en sourdine ou l'affaiblissement peut être sélectionné.

- Réduction du volume par 10 niveaux



- Volume coupé (par défaut)



Ignorer le mode AUX1

Si le mode AUX1 n'est pas utilisé, il est ignoré lors de la sélection de la source.

- ON (activé) (Saut invalidé) (par défaut)



- OFF (Saut validé) (désactivé.)



En cas de difficulté

En cas de défaillance

Vérifiez et suivez les étapes ci-dessous.

Si les suggestions dans cette section ne permettent pas de résoudre le problème, il est recommandé d'apporter l'appareil au centre de services Panasonic le plus proche. L'appareil ne doit être réparé que par un personnel qualifié. Confiez la vérification et la réparation seulement à des professionnels. Panasonic ne peut être tenu responsable pour tout accident résultant de la négligence du contrôle de l'appareil ou des réparations effectuées par vous-même.

Ne jamais prendre de mesures, autres que celles mentionnées en *italique* dans la rubrique « Solutions possibles » ci-dessous car elles constituent un risque trop important pour les utilisateurs.

Avertissement

- N'utilisez pas l'appareil dans des conditions anormales, par exemple sans aucun son, ou s'il émet de la fumée ou une mauvaise odeur: ceci peut causer un incendie ou des chocs électriques. Cessez immédiatement d'utiliser l'appareil et consultez votre revendeur.
- N'essayez jamais de réparer vous-même l'appareil, car cela est dangereux.

Rubriques communes

Problème	Causes possibles → Solutions possibles
L'appareil n'est pas alimenté	<p>Le cordon d'alimentation (batterie, alimentation électrique et mise à la terre) est mal connecté. → Vérifiez les connexions.</p> <p>Le fusible a sauté. → Éliminez la cause du problème et remplacez le fusible. Consultez votre revendeur.</p>
Le son n'est pas émis.	<p>Le mode de coupure du son (MUTE) est activé. → Désactivez le mode MUTE.</p> <p>Les connexions des lignes du haut-parleur ne sont pas correctes, ou une rupture de fil ou un mauvais contact s'est produit. → Vérifiez les connexions en se référant au schéma de câblage. (→ Instructions d'installation)</p>
Bruit	<p>Un appareil, tel qu'un téléphone mobile, émet des ondes électromagnétiques près de l'appareil ou de ses circuits électriques. → Maintenez les appareils émettant des ondes électromagnétiques éloignés de l'appareil et de ses câbles. Si le bruit ne peut pas être éliminé à cause du faisceau de fils du véhicule, consultez votre revendeur.</p> <p>Le contact du fil de mise à la terre est faible. → Assurez-vous que le fil de mise à la terre est bien connecté à une partie non peinte du châssis.</p>
Du bruit est émis en conjonction les révolutions du moteur.	<p>Le bruit de l'alternateur provient du véhicule. → Changez la position de connexion du fil de mise à la terre. → Montez un filtre antiparasite.</p>

Problème	Causes possibles → Solutions possibles
Certaines opérations ne peuvent être exécutées.	Certaines opérations ne peuvent pas être exécutées dans des modes particuliers, comme par exemple en mode menu. → Veillez lire attentivement les instructions d'opérations et annuler le mode. Si l'appareil ne fonctionne toujours pas, consultez votre revendeur.
Aucun son n'est émis par le(s) haut-parleur(s)	Le réglage de la balance ou de l'équilibreur n'est pas approprié. → Réajustez la balance ou l'équilibreur. Il y a une rupture, un court-circuit, un mauvais contact ou une connexion incorrecte dans le câblage des haut-parleurs. → Vérifiez les connexions des haut-parleurs.
Les canaux droits et gauches des haut-parleurs sont inversés.	Les connexions des haut-parleurs sont inversées. → Effectuez les connexions des haut-parleurs selon le schéma des connexions électriques.
Le champ audio n'est pas clair en mode stéréo. Le son n'est pas centré.	Les bornes positives et négatives des canaux droits et gauches des haut-parleurs sont inversées. → Effectuez les connexions des haut-parleurs selon le schéma des connexions électriques.
L'alimentation est coupée involontairement.	Le dispositif de sécurité fonctionne. → Consultez votre revendeur ou le centre de services Panasonic le plus proche.

Mauvaise réception ou bruit	L'installation de l'antenne ou la connexion du câble d'antenne est défectueuse. → Vérifiez la position de montage de l'antenne et ses connexions. Vérifiez aussi si le fil de mise à la terre de l'antenne est bien connecté au châssis. L'amplificateur de l'antenne n'est pas alimenté (lors de l'utilisation d'une antenne film, etc.). → Vérifiez la connexion du fil d'alimentation de l'antenne.
Il y a moins de 6 stations pré-réglées.	Le nombre de stations qui peuvent être reçues est inférieur à 6. → Changez de place pour trouver une zone offrant un plus grand nombre de stations, et essayez de pré-régler.
Impossible d'enregistrer les stations pré-réglées.	Le contact du fil de batterie est faible, ou le fil de batterie n'est pas toujours alimenté. → Assurez-vous que le fil de batterie est bien connecté, et essayez de nouveau de pré-régler.

CD

Problème	Causes possibles → Solutions possibles
Lecture impossible ou éjection du disque	Le disque est inséré du mauvais côté. → Insérez le disque correctement.
	Le disque à un défaut ou il est sale. → Nettoyez le disque ou utilisez un disque sans défauts.
Saut du son ou bruit	Le disque à un défaut ou il est sale. → Nettoyez le disque ou utilisez un disque sans défauts.
Saut du son dû à des vibrations	L'appareil n'est pas fixé correctement. → Fixez l'appareil fermement à la console.
	L'appareil est incliné à plus de 30° vers l'arrière. → Ajustez l'angle d'inclinaison à 30° ou moins.
Éjection du disque impossible	Quelque chose, comme par exemple une étiquette décollée empêche le disque de sortir. → Consultez votre revendeur.
	Le microcontrôleur dans l'appareil ne fonctionne pas normalement à cause du bruit ou d'autres facteurs. → Débranchez et rebranchez le cordon d'alimentation. Consultez votre revendeur si l'appareil ne fonctionne toujours pas.

MP3/WMA

Lecture impossible ou éjection du disque	Le disque comporte des données non compatibles. → Consultez la description MP3/WMA pour les données audio compatibles excepté CD-DA (c.-à-d. CD de musique).
Les CD-R/RW lisibles sur d'autres périphériques ne sont pas lisibles sur cet appareil.	La lecture de certains CD-R/RW peut dépendre de la combinaison du média et du logiciel et du périphérique de gravure utilisés, même si ces CD-R/RW sont lisibles sur d'autres périphériques, tels qu'un ordinateur. → Consultez les notes sur MP3/WMA, et créez vos CD-R/RW dans différentes combinaisons de médias et logiciels et périphériques de gravure.
Saut du son ou bruit	Le disque à un défaut ou il est sale. → Nettoyez le disque ou utilisez un disque sans défauts. Pour MP3/WMA, voir les notes sur MP3/WMA.
	La lecture des fichiers DBV (débit binaire variable) peut provoquer un saut du son. → Jouez des fichiers qui ne sont pas en format DBV.

Problème	Causes possibles → Solutions possibles
Aucune réponse n'est obtenue en appuyant sur les boutons.	La pile est insérée incorrectement. Une mauvaise pile est insérée. → Insérez correctement une bonne pile.
	La pile est faible. → Remplacez-la avec une pile neuve.
	La direction de pointage de la télécommande est incorrecte. → Pointez la télécommande vers le capteur de l'appareil et appuyez sur les boutons.
	Le capteur est exposé directement aux rayons de soleil. (La télécommande peut ne pas fonctionner si le capteur est exposé directement aux rayons de soleil. Dans ce cas, le système n'est pas défectueux.) → Évitez d'utiliser la télécommande directement sous la lumière du soleil.

Messages d'erreur

Affichage	Causes possibles → Solutions possibles
<p>--E1--</p> <p>--E2--</p> <p>--E3-- (Après 5 secondes)</p> <p>↓</p> <p>CD EJECT</p>	<p>Le disque est sale ou à l'envers. → Vérifiez le disque.</p> <p>Le disque est rayé. → Vérifiez le disque.</p> <p>Aucun fonctionnement pour une raison quelconque. → Débranchez et rebranchez le cordon d'alimentation. Consultez votre revendeur si l'appareil ne fonctionne toujours pas. (→ Instructions d'installation)</p>
<p>--E4-- (Après 5 secondes)</p> <p>↓</p> <p>Passer automatiquement au fichier suivant</p>	<p>Pour une raison ou une autre (fichier enregistré dans un format non pris en charge, système de compression, format de données, extension du nom de fichier, données endommagées, etc.), le lecteur ne peut lire le fichier. → Sélectionnez un fichier qui peut être lu par le lecteur. Vérifiez le type de données enregistrées sur le disque. Créez un nouveau disque si nécessaire.</p>
<p>--E5-- (Après 5 secondes)</p> <p>↓</p> <p>Passer automatiquement au fichier suivant</p>	<p>Un fichier WMA peut être protégé par droits d'auteur. → Le fichier protégé par le droit d'auteur n'est pas jouable.</p>

Remarque : Consultez le **Guide pratique de mise à niveau de système** pour les messages d'erreur des périphériques optionnels.

Notes sur les disques

Notes sur les CD et médias CD (CD-ROM, CD-R, CD-RW)

Si vous utilisez des CD commerciaux, ils doivent avoir l'une des deux étiquettes indiquées sur la droite. Certains disques CD de musique sont protégés contre la copie et ne peuvent pas être joués.



Comment manipuler un disque

- Ne touchez jamais le dessous du disque.
- Ne rayer pas la surface du disque.
- Ne pliez par le disque.
- Remplacez le disque dans son étui quand il n'est pas utilisé.

Ne laissez pas les disques dans les endroits suivants:

- Directement sous la lumière du soleil
- Près des appareils de chauffage du véhicule
- Dans des endroits sales, poussiéreux ou humides
- Sur les sièges ou le tableau de bord

Nettoyage des disques

Utilisez un tissu sec et doux pour essuyer du centre du disque vers l'extérieur.



<Correct>



<Incorrect>

N'écrivez pas sur l'étiquette d'un disque à l'aide d'un stylo à pointe forte ou d'un stylo à bille.

Face imprimée



Étiquettes créées par une imprimante, films ou feuilles de protection



Disques de forme irrégulière



Disques avec des étiquettes autocollantes



Disques avec des rayures ou des parties manquantes

Notes sur les disques CD-R/RW

- Vous pourrez éprouver des difficultés lors de la lecture de certains disques CD-R/RW enregistrés sur des graveurs CD (lecteurs CD-R/RW) en raison de leurs caractéristiques d'enregistrement ou de la présence de saletés, d'empreintes digitales, de rayures, etc., sur la surface du disque.
- Les disques CD-R/RW sont moins résistants aux températures élevées et à l'humidité élevée que les disques CD ordinaires. Il est donc recommandé de ne pas les laisser dans le véhicule pour de longues périodes pour éviter de les endommager.
- Certains disques CD-R/RW ne peuvent être lus avec succès en raison d'incompatibilités entre les logiciels de gravures, les graveurs de CD (lecteur CD-R/RW) et les disques.
- Ce lecteur ne peut pas jouer les disques CD-R/RW si la session n'a pas été fermée.
- Ce lecteur ne peut pas jouer les disques CD R/RW qui contiennent des données autres que des données CDDA ou MP3/WMA.
- Assurez-vous d'observer les instructions de manipulation des disques CD-R/RW.

Entretien/Fusible

Nettoyer l'appareil

Votre appareil a été conçu et fabriqué pour assurer un entretien minimum. Utilisez un tissu sec et doux pour nettoyer l'extérieur. N'utilisez jamais de l'essence, des diluants, ou d'autres solvants.

Fusible

Si le fusible saute, consultez votre revendeur ou le centre de service Panasonic autorisé le plus proche.

Avertissement

- Utilisez les fusibles spécifiés (15 A). L'utilisation de différents fusibles, avec un ampérage supérieur, ou la connexion de l'appareil directement sans un fusible peut causer un incendie ou endommager l'appareil. **Si le fusible remplacé saute, contactez le centre de services Panasonic autorisé le plus proche.**

Caractéristiques techniques

Générales

Alimentation	12 V, courant continu (11 V – 16 V), Tension d'essai 14,4 V, négatif à la masse
Consommation de courant	Moins de 2,1 A (Mode CD, 0,5 W, 4 haut-parleurs)
Puissance de sortie maximale	50 W x 4 (à 1 kHz), contrôle du volume maximum
Puissance de sortie	18 W x 4 canaux (1 kHz, 1 %, 4 Ω)
Plage de réglages de tonalité	Graves : ±12 dB (à 100 Hz), aigu : ±12 dB (à 10 kHz)
Impédance du haut-parleur	4 – 8 Ω
Tension de sortie préampli	2,5 V (mode CD : 1 kHz, 0 dB)
Tension de sortie du caisson de graves	2,5 V (mode CD : 1 kHz, 0 dB)
Impédance de sortie préampli	200 Ω
Impédance de sortie du caisson de graves	200 Ω
Entrée AUX avant	
Impédance d'entrée	10 kΩ
Entrée externe admissible	2,0 V
Connecteur	Mini broche stéréo 3,5 mm φ
Dimensions (appareil principal)	178 (L) x 50 (H) x 160 (P) mm {7 x 1 ⁵ / ₁₆ x 6 ⁵ / ₁₆ po}
Poids (appareil principal)	1,3 kg {2 lbs. 14 oz}

Lecteur CD

Fréquence d'échantillonnage	Suréchantillonnage 8 fois
Convertisseur NA	Système CNA à 1 bit
Type de capteur	Astigma 3 faisceaux
Source d'éclairage	Laser à semi-conducteur
Longueur d'onde	790 nm
Réponse en fréquence	20 Hz – 20 kHz (±1 dB)
Rapport signal sur bruit	96 dB
Distorsion harmonique totale	0,01 % (1 kHz)
Pleurage et scintillement	En-dessous des limites mesurables
Séparation de canal	85 dB

Radio stéréo

FM	
Plage de fréquence	87,9 MHz – 107,9 MHz
Sensibilité utilisable	10,2 dBf (0,9 μV, 75 Ω)
Seuil de sensibilité à 50 dB	15,2 dBf (1,6 μV, 75 Ω)
Réponse en fréquence	30 Hz – 15 kHz (±3 dB)
Sélectivité de canaux alternés	75 dB
Séparation stéréo	35 dB (à 1 kHz)
Rapport de réponse d'images	55 dB
Rapport de réponse FI	100 dB
Rapport signal sur bruit	62 dB
AM	
Plage de fréquence	530 kHz – 1 710 kHz
Sensibilité utilisable	27 dB/μV (22 μV, S/N 20 dB)

Remarques :

- Les spécifications et le design sont sujets à des modifications sans préavis en vue d'améliorations.
- Certaines figures et illustrations contenues dans ce manuel peuvent être différentes de votre appareil.

Información de seguridad

■ Lea detenidamente las instrucciones de funcionamiento de la unidad y de todos los otros componentes de su sistema de audio para automóvil antes de utilizar el sistema. Contienen instrucciones sobre la utilización del sistema de forma segura y eficaz. Panasonic no asume ninguna responsabilidad por ningún problema que pueda surgir debido a no haber observado las instrucciones dadas en este manual.

■ En este manual se emplean pictogramas para mostrarle la forma de utilizar el producto con seguridad y para avisarle sobre los peligros potenciales que pueden ocurrir debido a conexiones y operaciones incorrectas. A continuación se explica el significado de los pictogramas. Es importante que comprenda bien el significado de los pictogramas para poder utilizar este manual y el sistema de la forma adecuada.

**Advertencia** Este pictograma tiene el propósito de avisarle sobre la presencia de instrucciones de funcionamiento e instalación importantes. Si no se siguen las instrucciones se corre el peligro de lesiones graves o incluso de muerte.

**Precaución** Este pictograma tiene el propósito de avisarle sobre la presencia de instrucciones de funcionamiento e instalación importantes. Si no se siguen las instrucciones se corre el peligro de sufrir lesiones o daños materiales.

Advertencia

Observe las advertencias siguientes cuando utilice esta unidad.

- **El conductor no deberá mirar el visualizador ni operar el sistema mientras esté conduciendo.**
La operación del sistema distraerá al conductor, que no podrá mirar lo que hay delante del vehículo, lo que puede ser causa de accidente. Pare siempre el vehículo en un lugar seguro y ponga el freno de estacionamiento antes de operar el sistema.
- **Utilice la fuente de alimentación adecuada.**
Este producto está diseñado para funcionar con un sistema de batería de 12 V CC. No haga funcionar nunca la unidad principal con otras baterías, especialmente con baterías CC de 24 V.
- **Mantenga las pilas y la película aislante fuera del alcance de los niños.**
Las pilas y la película aislante pueden ser ingeridas accidentalmente, por lo que se deben mantener fuera del alcance de los niños. Si un niño se traga una pila o la película aislante, llévelo inmediatamente al médico.
- **Proteja el mecanismo de carga.**
No inserte ningún objeto extraño en la ranura de esta unidad.
- **No desmonte ni modifique la unidad.**
No desmonte ni modifique la unidad, ni intente repararla por sí mismo. Si es necesario reparar el aparato, consulte a su distribuidor o a un centro de servicio técnico Panasonic autorizado.
- **No utilice la unidad cuando no funcione con normalidad.**
Si la unidad no funciona con normalidad (no se enciende o no hay sonido) o si se encuentra en un estado anómalo (se ha introducido algún objeto dentro, se ha mojado, sale humo o desprende olor), apáguela inmediatamente y consulte a su distribuidor.
- **No debe dejar tirado el mando a distancia por el interior del automóvil.**
Si se deja tirado el mando a distancia, podría caerse al suelo durante la circulación, atascarse debajo del pedal del freno y ocasionar un accidente de tráfico.
- **Solicite el reemplazo del fusible a personal de servicio cualificado.**
Cuando se queme el fusible, solucione el problema y solicite a un técnico de servicio cualificado que reemplace el fusible por otro del tipo indicado para esta unidad. El reemplazo incorrecto del fusible puede ocasionar humo, fuego y daños en la unidad.

Observe las advertencias siguientes durante la instalación.

- **Desconecte el cable del terminal negativo (-) de la batería antes de efectuar la instalación.**
Las conexiones y la instalación con el terminal negativo (-) de la batería conectado pueden causar descargas eléctricas y lesiones debidas a cortocircuitos. Algunos automóviles que están provistos de un sistema de seguridad eléctrica tienen unos procedimientos específicos para la desconexión del terminal de la batería. **SI NO SIGUE EL PROCEDIMIENTO INDICADO, PUEDE ACTIVARSE DE FORMA IMPREVISTA EL SISTEMA DE SEGURIDAD ELÉCTRICA, QUE PUEDE PRODUCIR DAÑOS EN EL VEHÍCULO Y OCASIONARLE LESIONES O INCLUSO LA MUERTE.**
- **No emplee nunca componentes relacionados con la seguridad para la instalación, puesta a tierra ni otras funciones semejantes.**
No emplee componentes del vehículo relacionados con la seguridad (depósito de combustible, frenos, suspensión, volante, pedales, airbag, etc.) para efectuar las conexiones o la fijación de la unidad o de sus accesorios.
- **Está prohibida la instalación de la unidad en la cubierta de un airbag o en lugares en los que pueda causar interferencias con el funcionamiento de un airbag.**
- **Compruebe los tubos, el depósito de gasolina, las conexiones eléctricas y otros elementos antes de instalar la unidad.**
Si tiene que realizar un orificio en el chasis del vehículo para montar o conectar la unidad, compruebe primero la ubicación de los mazos de cables, el depósito de gasolina y las conexiones eléctricas. Hecho esto, realice el orificio desde el exterior si es posible.
- **No instale nunca la unidad en un lugar en el que pueda causar interferencias con su campo de visión.**
- **No bifurque nunca el cable de alimentación ni lo utilice para suministrar alimentación a otro equipo.**
- **Después de la instalación y de las conexiones eléctricas, deberá comprobar el funcionamiento normal de los demás dispositivos eléctricos.**
Si sigue utilizándolos en condiciones anómalas, se corre el peligro de incendio, descargas eléctricas o de un accidente de tráfico.
- **Cuando se instale en un automóvil provisto de airbags, compruebe las advertencias y las precauciones del fabricante del vehículo antes de efectuar la instalación.**
- **Asegúrese de que los cables no causen interferencias durante la conducción ni la entrada y salida del vehículo.**
- **Aísle todos los conductores expuestos para evitar cortocircuitos.**

Precaución

Observe las precauciones siguientes cuando utilice esta unidad.

Mantenga el volumen del sonido a un nivel adecuado.

Mantenga el nivel de volumen lo suficientemente bajo para poder ser consciente de las condiciones del tráfico mientras esté conduciendo.

Esta unidad está diseñada para ser utilizada exclusivamente en automóviles.

No opere la unidad durante períodos prolongados con el motor parado.

La operación del sistema de audio durante períodos prolongados con el motor parado descargará la batería.

No exponga la unidad a la luz directa del sol ni a un calor excesivo.

De lo contrario, aumentaría la temperatura del interior de la unidad, lo que podría ocasionar humo, fuego u otros daños en la unidad.

No utilice la unidad en lugares en los que pueda quedar expuesta al agua, a la humedad o al polvo.

La exposición de la unidad al agua, la humedad o el polvo puede ocasionar humo, fuego y otros daños en la unidad. Especialmente, asegúrese de que la unidad no se moje cuando lave el automóvil o en días de lluvia.

Antes de realizar la conexión AUX, baje convenientemente el volumen.

De lo contrario, puede producirse un estruendo de sonido y dañar los altavoces o causarles lesiones en los oídos. La conexión directa de la salida de los altavoces o auriculares de un dispositivo externo sin la conveniente atenuación del volumen puede provocar la distorsión del sonido o incluso dañar el dispositivo externo conectado.

Observe las precauciones siguientes durante la instalación.

Solicite a personal de servicio cualificado que le efectúe las conexiones y la instalación.

La instalación de esta unidad requiere conocimientos especiales y experiencia. Para mayor seguridad, pida a su distribuidor que se la instale. Panasonic no se hace responsable de los problemas que puedan surgir debido a la instalación de la unidad.

Siga las instrucciones para instalar y conectar la unidad.

Si no se siguen las instrucciones para instalar y conectar correctamente la unidad, se correrá el peligro de accidentes o incendios.

Tenga cuidado de no dañar los cables.

Cuando efectúe las conexiones, tenga cuidado de no dañar los cables. Evite que se enganchen en el chasis del vehículo, en tornillos y en piezas móviles como, por ejemplo, los rieles del asiento. No raspe, tire con fuerza ni retuerza los cables. No los ponga cerca de fuentes de calor ni coloque objetos pesados encima. Si deben ponerse cables por encima de bordes metálicos afilados, protéjalos con cinta aislante u otra protección similar.

Emplee las piezas y las herramientas designadas para la instalación.

Emplee las piezas suministradas o designadas y las herramientas apropiadas para instalar la unidad. El empleo de piezas que no sean las suministradas o las designadas puede causar daños internos en la unidad. La instalación incorrecta puede originar un accidente, un mal funcionamiento o un incendio.

No bloquee la rejilla de ventilación o la placa de refrigeración de la unidad.

Si se bloquean estas piezas, se producirá un sobrecalentamiento en el interior de la unidad y se correrá el peligro de incendio u otros daños.

No instale la unidad en lugares en los que pueda quedar expuesta a fuertes vibraciones ni en lugares inestables.

Evite superficies inclinadas o muy curvadas para la instalación. Si la instalación no es estable, la unidad puede caerse durante la circulación, lo que puede causar un accidente o lesiones.

Ángulo de instalación

La unidad debe instalarse en posición horizontal con el extremo frontal inclinado con un ángulo conveniente, pero sin exceder los 30°.

El usuario debe tener presente que en algunos lugares puede haber restricciones sobre el modo y la posición de instalación de esta unidad. Para obtener más detalles, consulte a su distribuidor.

Póngase guantes para mayor seguridad. Asegúrese de haber finalizado las conexiones antes de efectuar la instalación.

Para evitar daños en la unidad, no conecte el conector de la alimentación hasta haber realizado todas las conexiones.

No conecte más de un altavoz a un mismo juego de cables de altavoz (excepto para la conexión de un altavoz de agudos).

Observe las precauciones siguientes cuando manipule las pilas del mando a distancia.

- Emplee sólo el tipo de pila especificado (CR2025).
- Haga corresponder las polaridades de la pila con las marcas (+) y (-) del compartimento de la pila.
- Reemplace la pila gastada tan pronto como sea posible.
- Extraiga la pila del mando a distancia cuando no lo utilice durante períodos prolongados de tiempo.
- Aísle la pila (poniéndola en una bolsa de plástico o cubriéndola con cinta aislante) antes de tirarla o de guardarla.
- Deseche la pila de acuerdo con la legislación local.
- No desmonte, recargue, caliente ni cortocircuite la pila. No tire la pila al fuego ni las sumerja en agua.

En caso de fugas de líquido de las pilas

- Limpie bien el líquido de la pila que pueda haber en el compartimento de la pila, e inserte una pila nueva.
- Si alguna parte de su cuerpo o de su ropa ha estado en contacto con el líquido de la pila, lávela con agua abundante.
- Si el líquido de la pila entra en contacto con los ojos, láveselos con agua abundante y acuda inmediatamente al médico.



Precaución

ESTE PRODUCTO ES UN PRODUCTO LÁSER DE CLASE I. EL USO DE CONTROLES, AJUSTES O PROCEDIMIENTOS DE RENDIMIENTO QUE NO SEAN LOS ESPECIFICADOS EN ESTE MANUAL PUEDEN OCASIONAR LA EXPOSICIÓN A RADIACIONES PELIGROSAS. NO ABRA LA CARCASA DEL PRODUCTO NI INTENTE REPARARLO USTED MISMO.

Los avisos siguientes sólo son aplicables a los Estados Unidos.

Párrafo 15 de las normas FCC

Advertencia de la FCC:

Cualquier modificación o cambio no autorizado en este equipo puede ser motivo para retirar al usuario la autorización de operarlo.

Aviso

Este producto lleva una pila de litio CR de tipo botón que contiene perclorato. Puede requerir un manejo especial. Véase www.dtsc.ca.gov/hazardouswaste/perchlorate.

Antes de leer estas instrucciones

Desde Panasonic, le damos la bienvenida a nuestra gran familia de fabricantes de productos electrónicos. Nuestro propósito es ofrecerle las ventajas de los productos electrónicos y de ingeniería mecánica de precisión, fabricados con componentes cuidadosamente seleccionados y montados por personas que se sienten orgullosas de la reputación que su trabajo ha otorgado a nuestra empresa. Sabemos que este producto le proporcionará muchos años de entretenimiento y, una vez que descubra la calidad, el valor y la fiabilidad que aporta Panasonic, usted también se sentirá orgulloso de ser un miembro de nuestra familia.

El manual de instrucciones consta de dos libros. Uno es el "Manual de Instrucciones" propiamente dicho, que describe el funcionamiento del aparato. El otro es la "Guía de mejora del sistema" que describe los dispositivos opcionales como, por ejemplo, el cambiador de CD.

Accesorios

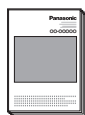

Manual de Instrucciones
(YGFM286067)

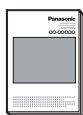

Guía de mejora del sistema
(YGFM262853)



Instrucciones de instalación
(YGFM294421)



Tarjeta de registro del producto



Plan de Asistencia al cliente

Kit de instrucciones
Cantidad: 1 juego



Mando a distancia
(incluye una pila)
(CR2025)

(EUR7641010)
Cantidad: 1



Conector de alimentación

(YGAJ021012)
Cantidad: 1



Placa de cancelación de bloqueo



Perno de montaje
(5 mm ϕ)



Buje de goma

(YEP0FZ5698)
Cantidad: 1 juego



Collar de montaje

(YEFX0217263A)
Cantidad: 1



Placa de guarnición

(YEFC051011)
Cantidad: 1



Caja de la placa del panel extraíble

(YEFA131839A)
Cantidad: 1

Notas:

- Los números entre paréntesis situados debajo del nombre de cada accesorio indican los números de pieza para el servicio técnico y de mantenimiento.
- Los accesorios y sus números de pieza están sujetos a cambios sin previo aviso debido a mejoras del producto.
- La placa de guarnición y el collar de montaje están montados en la unidad principal al salir de fábrica.

English	2
Français	30

Español

Común

• Información de seguridad	58
• Antes de leer estas instrucciones	61
• Características	64
• Disposición de los controles	65
• Preparación (Ajuste de la hora, etc.)	66
• Generalidades	67
• Control del sonido	69

Cada fuente

• Radio	70
• Reproductor de CD	72
• Reproductor de MP3/WMA	74

Como sea necesario

• Ajustes de audio	78
• Ajustes de función	79
• Solución de problemas	80
• Mensajes de visualización de error	83
• Notas acerca de los discos	84
• Mantenimiento / Fusible	84
• Especificaciones	85

Características

Sistema de teléfono manos libres

La conexión del sistema opcional manos libres (Kit teléfono manos libres con tecnología *Bluetooth*[®]: CY-BT100U) permite a los usuarios hablar por el sistema manos libres si el teléfono está preparado para Bluetooth.

Notas:

- Esta unidad sólo está diseñada para recibir llamadas. No puede efectuar llamadas.
- Esta unidad no admite CY-BT200U.

Bluetooth[®]

La marca y el logotipo de Bluetooth son propiedad de Bluetooth SIG, Inc., y el uso que hace de ellos Matsushita Electric Industrial Co., Ltd. está sujeto a la correspondiente licencia. El resto de los nombres y marcas comerciales pertenecen a sus respectivos propietarios.

Módulo de expansión (unidad de concentrador)

La conexión del módulo de expansión (unidad de concentrador, CY-EM100U) permite al usuario conectar hasta cuatro dispositivos opcionales mostrados a continuación. Incluso se pueden conectar a la vez los sistemas de radio vía satélite Sirius y XM.

Amplia gama de componentes adicionales para el sistema

Los diversos componentes opcionales permiten a los usuarios disponer de una gran gama de posibilidades de ampliar el sistema. Ampliando el sistema se obtiene un ambiente relajado para disfrutar de audio y vídeo en el automóvil. Para más información al respecto, consulte la **Guía de mejora del sistema**.

• Cambiador de CD

El adaptador opcional (cable de conversión para el cambiador de discos DVD/CD: CA-CC30U) permite conectar el cambiador de CD opcional de Panasonic (CX-DP880U).

• iPod[®]

El adaptador opcional (cable directo para iPod[®]: CA-DC300U) permite conectar un iPod.

iPod es una marca comercial de Apple Computer, Inc., registrada en los EE.UU. y en otros países.

• Radio vía satélite XM

Puede conectar el receptor XM (XMD1000) opcional con un cable adaptador digital opcional (XMDPAN110).

Nota: El XM DIRECT² CNP2000UC opcional/un cable de conexión opcional CNPPAN1 no se puede utilizar con esta unidad.

Para más detalles, consulte el manual de instrucciones del receptor XM.

• Radio vía satélite Sirius

Puede conectar el receptor de radio Satélite Sirius (SIR-PAN1) opcional con el adaptador de interfaz opcional (CA-PANSC1U).

Nota: El receptor de Sirius Satellite Radio SC-C1 opcional/ el adaptador de interfaz CA-LSR01U opcional no se puede utilizar con esta unidad.

• Sistema de teléfono manos libres

SQ (Calidad del sonido)

SQ es una función que permite utilizar varios tipos de sonido, según el tipo de música que se esté escuchando, con sólo pulsar un botón.

Terminal de entrada AUX (AUX 1)

El terminal de entrada AUX está situado en el panel frontal.

Permite conectar sin dificultad un reproductor de audio móvil u otros dispositivos.

Disposición de los controles

Nota: Este manual de instrucciones explica cómo utilizar los botones de la unidad principal. (Se han excluido varias operaciones)

Unidad principal

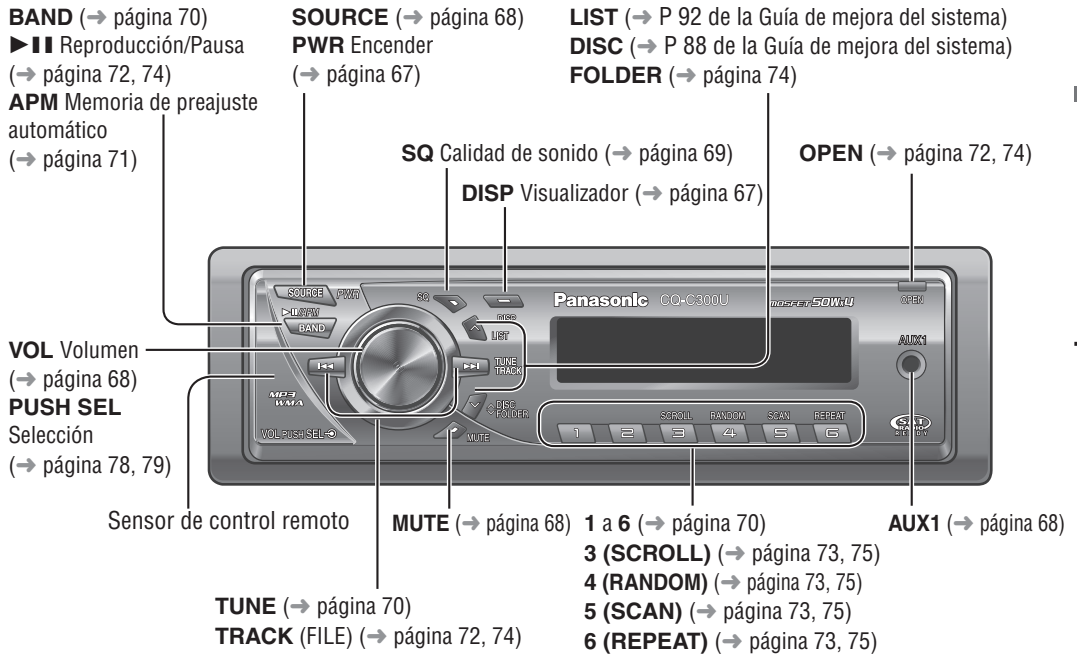

Mando a distancia

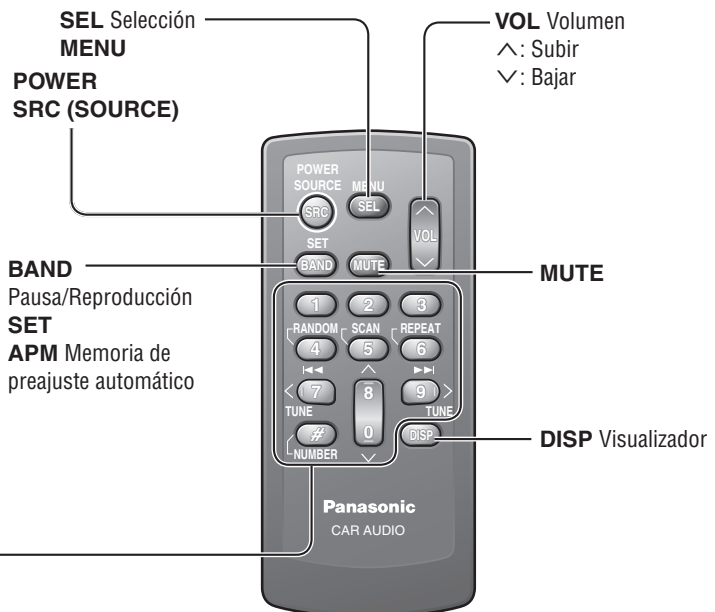
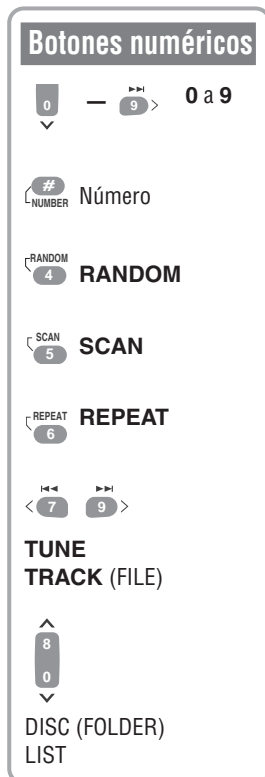

Aparece el mensaje de demostración inicial.

- 1 Ponga el interruptor de encendido del automóvil en la posición ACC o en la posición On.

- 2 Presione [PWR] (Encender).
- 3 Mantenga presionado [VOL] (PUSH SEL: Selección) durante al menos 2 segundos para que aparezca el menú.
- 4 Presione [VOL] (PUSH SEL: Selección) para seleccionar el ajuste de demostración. (Aparece "DEMO")

- 5 Gire [VOL] en el sentido contrario a las agujas del reloj.

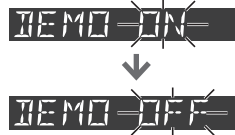
Para usar el mando a distancia, presione [0] (✓).



Notas:

- Para volver al modo normal, presione [DISP].
- Consulte la sección "Ajustes de función" (→ página 79).
- Cuando aparece "NO DISC", la demostración no se puede cancelar.

Preparativos para antes de empezar a utilizarlo

Extraiga con cuidado la película aislante de la parte posterior del mando a distancia.

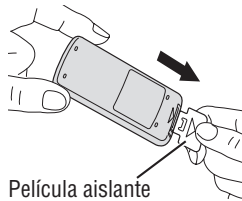

Película aislante

Reemplazo de la pila

- 1 Extraiga el portapilas con el mando a distancia puesto sobre una superficie plana.
 - 1 Ponga la uña en la ranura y empuje el portapilas en la dirección de la flecha.
 - 2 Extráigalo en la dirección de la flecha empleando un objeto puntiagudo duro.
- 2 Ponga una pila en el compartimento con el lado (+) mirando hacia arriba.
- 3 Vuelva a instalar el compartimento en su lugar.

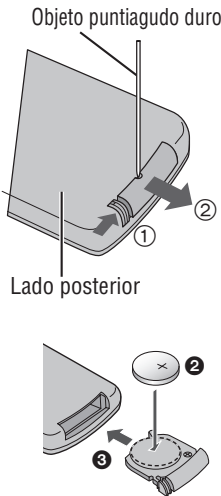

Lado posterior

⚠ Advertencia

Mantenga las pilas y la película aislante fuera del alcance de los niños. Si un niño ingiere accidentalmente una pila, llévelo inmediatamente al médico.

⚠ Precauciones

- Extraiga y deseche inmediatamente la pila gastada.
- No desmonte, caliente ni cortocircuite las pilas. No tire las pilas al fuego ni las sumerja en agua.
- Siga la legislación de su localidad para desechar las pilas.
- El empleo inadecuado de las pilas puede causar sobrecalentamiento, explosión o fuego, lo que puede ocasionar lesiones o un incendio.

Aviso

Este producto lleva una batería de litio CR de tipo botón que contiene perclorato. Puede requerir un manejo especial. Véase www.dtsc.ca.gov/hazardouswaste/perchlorate.

Nota: Información sobre la pila:

Tipo de pila: pila de litio Panasonic (CR2025) (incluida en el mando a distancia)

Vida útil de la pila: aproximadamente 6 meses en condiciones normales (a temperatura ambiente)

El reloj usa el sistema horario de 12 horas.

- 1 Presione [PWR] (Encender).
- 2 Presione [DISP].
- 3 Mantenga presionado [DISP] durante al menos 2 segundos.
- 4 Ajuste la hora y presione [DISP].
[▶▶]: Adelante
[◀◀]: Atrás



- 5 Ajuste los minutos y presione [DISP] para confirmar el ajuste.

[▶▶]: Adelante
[◀◀]: Atrás

Notas:

- Cuando aparezca "ADJUST" en el visualizador, ajuste el reloj.
- Mantenga presionado [▶▶] o [◀◀] para cambiar los números rápidamente.
- Cuando aparece "NO DISC", la demostración no se puede cancelar.

Generalidades

En este capítulo se explica cómo encender y apagar la unidad principal, cómo ajustar el volumen, etc.

Encendido / Apagado (PWR: Encendido)

Encender

Presione **[PWR]** (Encender).

Apagar

Mantenga presionado **[PWR]** (Encender) durante al menos 1 segundo.



Extracción / Colocación del panel frontal (Sistema antirrobo)

Puede extraer el panel frontal para evitar que lo roben.



Extracción

- 1 Apague la unidad principal. (→ véase arriba)
- 2 Presione **[OPEN]**. Se abrirá el panel frontal.

- 3 Empuje el panel frontal hacia la izquierda.

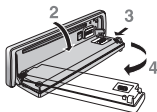

- 4 Tírelo hacia usted.

- 5 Ponga el panel frontal en el estuche.

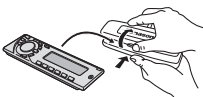

Colocación

- 1 Encaje el orificio izquierdo del panel frontal en la patilla izquierda de la unidad principal.
- 2 Encaje el otro orificio en la otra patilla aplicando una ligera presión.

⚠ Precauciones

- Este panel frontal no es impermeable. No lo exponga al agua ni a humedad excesiva.
- No extraiga el panel frontal mientras conduzca el vehículo.
- No ponga el panel frontal sobre el tablero de instrumentos ni en lugares cercanos donde pueda subir mucho la temperatura.

- No toque los contactos del panel frontal extraíble ni de la unidad principal, porque podría ocasionar un mal contacto eléctrico.
- Si se adhiere polvo u otras materias extrañas en los contactos, límpielos con un paño limpio y seco.
- Para evitar daños en el panel frontal, no lo empuje ni ponga nada encima cuando esté abierto.

Cambio del visualizador (DISP: Visualizador)

El visualizador cambia cada vez que se presiona **[DISP]**.

Con la unidad principal apagada:

 Visualización de la hora (ajuste predeterminado)



 Visualización desactivada

Con la unidad principal encendida:

Cuando la unidad principal está encendida, consulte la descripción de cada modo de fuente.

Ajuste del volumen (VOLUME)

- ① Subir
- ② Bajar

Margen de ajuste: 0 a 40
Predeterminado: 18

VOL 18

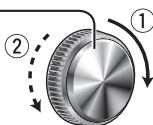

Nota: Se puede ajustar el nivel de sonido independientemente para cada fuente (para la radio, existe un ajuste de volumen para AM y un ajuste de volumen para todas las bandas de FM).

Volumen desactivado temporalmente (MUTE (ATT: Atenuación))

Silenciador

Presione **[MUTE]**.

MUTE

Cancelación

Vuelva a presionar **[MUTE]**.

Nota: Se puede elegir entre quitar totalmente el sonido y atenuarlo. (→ página 79)



⚠ Precaución

- Antes de realizar la conexión AUX, baje convenientemente el volumen. De lo contrario, puede producirse un estruendo de sonido y dañar los altavoces o causarle lesiones en los oídos.

Selección de una fuente de sonido (SOURCE)

La fuente cambia cada vez que se presiona **[SOURCE]**.

AUX1 (entrada AUX1) (3,5 mm ϕ estéreo)
Desde la salida de un dispositivo externo de sonido/ audio (p. ej., un reproductor de audio de silicio, un reproductor HDD, etc.)



Radio

FM1, FM2, FM3, AM (→ página 70)

RADIO

Reproductor

Al cargar un CD (→ página 72)

CD

Al cargar un disco MP3/WMA (→ página 74)

MP3/WMA

AUX1

Dispositivo conectado al terminal AUX1 de esta unidad

AUX 1

Conector de ampliación del sistema

← Cuando está conectado un dispositivo opcional:

Cambiar al dispositivo conectado
Cuando se conecta el cambiador de CD

CHANGER

Cuando se conecta el iPod

IPOD

Cuando se conecta el receptor XM

XM

Cuando se conecta el receptor Sirius

SIRIUS

O BIEN

→ Cuando está conectado un módulo de expansión:

Los dispositivos conectados a los puertos del 1 al 4 se activan en secuencia después de cambiar a AUX2 (dispositivo conectado al terminal AUX del módulo de expansión).

Nota: Para ver la información sobre los dispositivos que pueden conectarse, consulte la **Guía de mejora del sistema** o el manual de instrucciones de cada dispositivo.

Puede seleccionarse entre 4 tipos (FLAT, ROCK, POP y VOCAL) de la curva del ecualizador dependiendo de la categoría que esté sonando.

Cambio de SQ

La categoría de SQ se cambia cada vez que se presiona **[SQ]** (Calidad de sonido).

SQ-FLAT

FLAT ROCK **SQ** POP VOCAL

(FLAT) respuesta de frecuencia plana:
no se enfatiza ninguna parte.
(ajuste predeterminado)



SQ-ROCK

FLAT ROCK **SQ** POP VOCAL

(ROCK) sonido fuerte y movido:
potencia los bajos y los agudos.



SQ-POP

FLAT ROCK **SQ** POP VOCAL

(POP) sonido profundo y variado:
potencia ligeramente los bajos y los agudos.



SQ-VOCAL

FLAT ROCK **SQ** POP VOCAL

(VOCAL) sonido claro:
potencia los medios tonos y ligeramente los agudos.

Presione **[DISP]** para volver al modo normal.

Notas:

- Los ajustes de SQ, de graves/agudos y de volumen se influyen entre sí. Si la influencia arriba mencionada causa distorsión en la señal de audio, reajuste los graves/agudos o el volumen. (→ página 78)
- Para saber cómo ajustar cada altavoz y el subwoofer opcional, consulte la página 78.
 - Ajuste de graves
 - Ajuste de agudos
 - Ajuste del balance
 - Ajuste del atenuador
 - Ajuste del subwoofer



Este capítulo explica cómo escuchar la radio.

Flujo de la operación

1 Presione **[SOURCE]** para seleccionar el modo de radio.

2 Presione **[BAND]** para seleccionar la banda.

FM1 → FM2 → FM3 → AM



3 Seleccione una emisora.

Ajuste de la frecuencia

[▶▶] (TUNE): Más alta

[◀◀] (TUNE): Más baja

Nota: Manténgalo presionado durante medio segundo o más y suéltelo para buscar las emisoras.

Selección de emisoras preajustadas

Presione el botón numérico **[1]** a **[6]**.

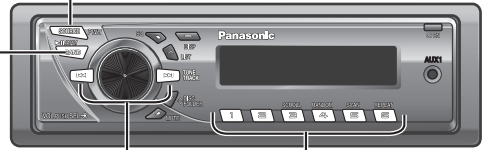

Visualización del modo de la radio



Se enciende mientras se recibe una señal de FM en estéreo.

Cambio del visualizador (DISP: Visualizador)

Presione **[DISP]**.

→ FM1 98.1 Frecuencia

↓
FM1 9:00 Hora

↓
Visualización desactivada



Pueden almacenarse hasta 6 emisoras en cada una de las bandas: AM, FM1, FM2 y FM3.

Memoria de preajuste automático (APM)

Las emisoras con buenas condiciones de recepción se preajustarán automáticamente.

- 1 Seleccione una banda.
- 2 Mantenga presionado **[BAND]** (APM) durante al menos 2 segundos.

Las emisoras preajustadas que tienen las mejores condiciones de recepción se reciben durante 5 segundos cada una después del preajuste de las emisoras (SCAN). Para detener la búsqueda, presione el botón numérico **[1]** a **[6]**.

FM1-98.1-4

Nota: Las emisoras nuevas sobrescriben las emisoras memorizadas.

Preajuste manual de emisoras

- 1 Sintonice una emisora.
- 2 Mantenga presionado el botón numérico **[1]** a **[6]** durante al menos 2 segundos.

FM1-98.1-4



Reproductor de CD



Precauciones

- Esta unidad no es compatible con discos de 8 cm {3"}.
- No inserte ningún disco si el indicador **DISC** está iluminado, porque quiere decir que ya hay un disco cargado.
- No utilice discos con formas irregulares. (→ página 84)
- No utilice discos que tengan pegatinas o etiquetas adheridas.
- Para evitar daños en el panel frontal, no lo empuje ni ponga

nada encima cuando esté abierto.

- No se pille los dedos ni la mano en el panel frontal.
- No inserte ningún objeto extraño en la ranura del disco.
- Consulte la sección "Notas acerca de los discos CD/tipos de CD (CD-ROM, CD-R, CD-RW)" (→ página 84).
- Si un disco contiene tanto datos de CD-DA como de MP3/WMA, es posible que no se pueda reproducir con normalidad.

Cuando ya haya un disco insertado, presione **[SOURCE]** para seleccionar el modo de CD.

1 Presione **[OPEN]** para abrir el panel frontal.

2 Cargue un disco con la cara impresa mirando hacia arriba.

Nota: Puede tardar unos segundos en empezar a reproducirse.

[▲] (Expulsión)

Cara impresa

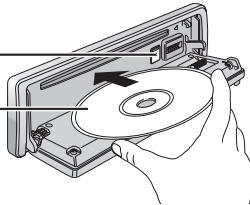

3 Cierre el panel frontal manualmente.

Notas:

- La unidad reconocerá el disco e iniciará automáticamente la reproducción.
- Se enciende automáticamente al cargar el disco.

Expulsión del disco

- ① Presione **[OPEN]**.
- ② Presione **[▲]** y extraiga el disco.
- ③ Cierre el panel frontal manualmente.



4 Seleccione la parte deseada.

Selección de la pista

[▶▶] (TRACK): Pista siguiente

[◀◀] (TRACK): Pista anterior (presione dos veces)

Nota: Manténgalo presionado para el avance/retroceso rápidos.

Pausa

Presione **[▶||]**.

Presiónelo de nuevo para cancelar la acción.

Flujo de la operación

Visualización del modo de CD

Indicadores del modo de reproducción

Se enciende cuando se activa cada modo.

[R▶] Reproducción aleatoria

[REP] Reproducción repetida



Se enciende cuando se inserta el disco.

Cambio del visualizador

(DISP: Visualizador)

Presione **[DISP]**.

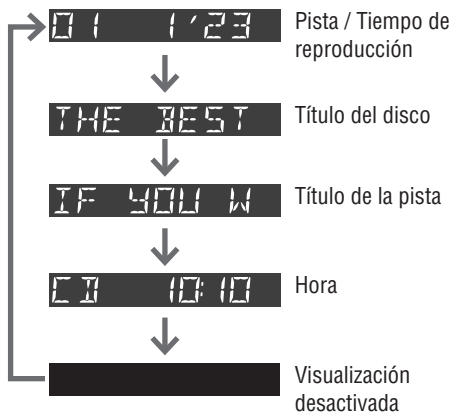

Notas:

- Para que haya otro desplazamiento circular cuando aparezca el título, presione **[3] (SCROLL)**. Si aparecen 8 caracteres o menos, éstos no se desplazan.
- Se visualizará "NO TEXT" cuando no haya información en el disco.

Reproducción aleatoria, por exploración o repetida

(RANDOM, SCAN, REPEAT)

Reproducción aleatoria

Todas las pistas disponibles se reproducen de forma aleatoria.

Presione **[4] (RANDOM)**. **R▶** se enciende. Presiónelo de nuevo para cancelar la acción.

Reproducción por exploración

Se reproducen los primeros 10 segundos de cada pista sucesivamente.

Presione **[5] (SCAN)**. Presiónelo de nuevo para cancelar la acción.

Reproducción repetida

Repite la pista actual.

Presione **[6] (REPEAT)**. **REP** se enciende. Presiónelo de nuevo para cancelar la acción.

Funciones sólo con el mando a distancia

Acceso directo

Puede seleccionarse directamente una pista.

Ejemplo: número de pista 10

- 1 Presione **[#] (NUMBER)**.
- 2 Presione **[1] [0]**.
- 3 Presione **[SET]**.

TRACK 10

Notas:

- Para suspender la selección directa, presione **[DISP]**.
- Los tipos de reproducción aleatoria, por exploración y repetida se cancelan presionando **[#]**.

Reproductor de MP3/WMA

⚠ Precauciones

- Esta unidad no es compatible con discos de 8 cm {3"}.
- No inserte ningún disco si el indicador **DISC** está iluminado, porque quiere decir que ya hay un disco cargado.
- No utilice discos con formas irregulares. (→ página 84)
- No utilice discos que tengan pegatinas o etiquetas adheridas.
- Para evitar daños en el panel frontal, no lo empuje ni ponga

- nada encima cuando esté abierto.
- No se pille los dedos ni la mano en el panel frontal.
- No inserte ningún objeto extraño en la ranura del disco.
- Consulte la sección "Notas acerca de los discos CD/tipos de CD (CD-ROM, CD-R, CD-RW)" (→ página 84).
- Si un disco contiene tanto datos de CD-DA como de MP3/WMA, es posible que no se pueda reproducir con normalidad.
- Consulte la sección de "Observaciones sobre MP3/WMA" (→ página 76).

Flujo de la operación

Cuando ya haya un disco insertado, presione **[SOURCE]** para seleccionar el modo de MP3/WMA.

1 Presione **[OPEN]** para abrir el panel frontal.

2 Cargue un disco con la cara impresa mirando hacia arriba.

Nota: Puede tardar unos segundos en empezar a reproducirse.

[▲] (Expulsión)

Cara impresa

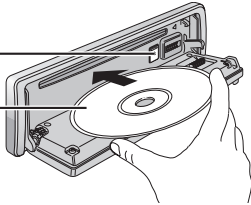

3 Cierre el panel frontal manualmente.

Notas:

- La unidad reconocerá el disco e iniciará automáticamente la reproducción.
- Se enciende automáticamente al cargar el disco.

Expulsión del disco

- ① Presione **[OPEN]**.
- ② Presione **[▲]** y extraiga el disco.
- ③ Cierre el panel frontal manualmente.



4 Seleccione la parte que desee.

Selección de carpetas

- [^]** (FOLDER): Carpeta siguiente
- [v]** (FOLDER): Carpeta anterior

Selección de archivos

- [▶▶]** (TRACK): Archivo siguiente
- [◀◀]** (TRACK): Archivo anterior (presione dos veces)

Nota: Manténgalo presionado para el avance/retroceso rápidos.

Pausa

Presione **[▶|||]**.

Presiónelo de nuevo para cancelar la acción.

Visualización del modo de MP3/WMA

Indicadores del modo de reproducción

Se enciende cuando se activa cada modo.

- [R]** Reproducción aleatoria
- [REP]** Reproducción repetida
- [FOLDER]** Reproducción aleatoria de carpeta, repetir carpeta y explorar carpeta

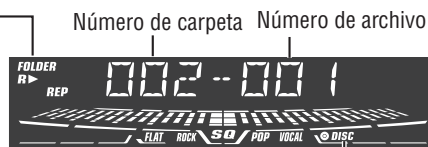

Se enciende cuando se inserta el disco.

*Ajuste de etiqueta ID3/WMA

Mantenga presionado **[3] (SCROLL)** durante al menos 2 segundos.

TAG ON



TAG OFF

(ajuste predeterminado)

Cuando aparece el nombre de una carpeta:

TAG ON: Aparece el título del álbum.

TAG OFF: Aparece el nombre de la carpeta.

Cuando aparece el nombre de un archivo:

TAG ON: Aparece el título y el nombre del artista.

TAG OFF: Aparece el nombre del archivo.

Cambio del visualizador

(DISP: Visualizador)

Presione [DISP].

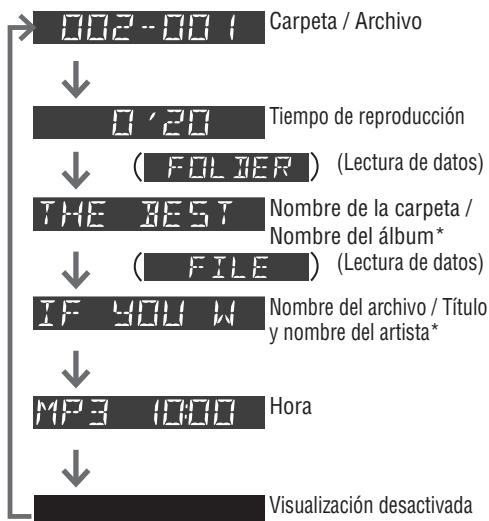

Notas:

- Para hacer avanzar los caracteres del texto que aparece en pantalla, pulse [3] (SCROLL). Si aparecen 8 caracteres o menos, éstos no se desplazan.
- Se visualizará "NO TEXT" cuando no haya información en el disco.
- La información de etiqueta de ID3/WMA que se visualiza es el nombre del álbum y del artista.

Reproducción aleatoria, por exploración o repetida

(RANDOM, SCAN, REPEAT)

Reproducción aleatoria

Todos los archivos disponibles se reproducen de forma aleatoria.

Presione [4] (RANDOM). **R** se enciende. Presiónelo de nuevo para cancelar la acción.

Reproducción aleatoria de carpeta

Se reproducen de forma aleatoria todos los archivos de la carpeta actual.

Mantenga presionado [4] (RANDOM) durante al menos 2 segundos. **FOLDER R** se enciende.

Manténgalo presionado de nuevo para cancelar la acción.

Reproducción por exploración

Se reproducen los primeros 10 segundos de cada archivo sucesivamente.

Presione [5] (SCAN). Presiónelo de nuevo para cancelar la acción.

Reproducción por exploración de carpeta

A partir de la siguiente carpeta, se reproducen sucesivamente los primeros 10 segundos del primer archivo de cada carpeta.

Mantenga presionado [5] (SCAN) durante al menos 2 segundos. **FOLDER** se enciende. Manténgalo presionado de nuevo para cancelar la acción.

Reproducción repetida

Repite el archivo actual.

Presione [6] (REPEAT). **REP** se enciende. Presiónelo de nuevo para cancelar la acción.

Reproducción repetida de carpeta

Repite la carpeta actual.

Mantenga presionado [6] (REPEAT) durante al menos 2 segundos. **FOLDER REP** se enciende. Manténgalo presionado de nuevo para cancelar la acción.

Funciones sólo con el mando a distancia

Acceso directo

Puede seleccionarse directamente un archivo de la carpeta actual.

Ejemplo: archivo número 10

- 1 Presione [#] (NUMBER).
- 2 Presione [1] [0].
- 3 Presione [SET].

FILE _ 10

Notas:

- Para seleccionar una carpeta, introduzca un número después de haber presionado dos veces [#].
- Para suspender la selección directa, presione [DISP].
- La reproducción aleatoria, reproducción aleatoria de carpeta, reproducción por exploración, reproducción por exploración de carpeta, reproducción repetida y reproducción repetida de carpeta se cancelan presionando [#].

¿Qué es MP3/WMA?

MP3* (MPEG Audio Layer-3) y WMA (Windows Media™ Audio) son formatos de compresión de audio digital. El primero fue desarrollado por MPEG (Motion Picture Experts Group), y WMA fue desarrollado por Microsoft Corporation. Empleando estos formatos de compresión, podrá grabar el contenido de 10 CD musicales en un solo CD (estos valores se refieren a datos grabados en un disco CD-R o CD-RW de 650 MB a una velocidad de transferencia fija de 128 kbps y a una frecuencia de muestreo de 44,1 kHz).

*Tecnología de codificación de audio MPEG Layer-3 con licencia de Fraunhofer IIS y Thomson.

Nota: El software de codificación y grabación MP3/WMA no se suministra con esta unidad.

Puntos que debe recordar al crear archivos MP3/WMA

Común

- Se recomienda una velocidad de transferencia y una frecuencia de muestreo altas para obtener sonido de alta calidad.
- No se recomienda seleccionar VBR (velocidad de transferencia variable) porque el tiempo de reproducción no se visualiza correctamente y es posible que salte el sonido.
- La calidad del sonido de reproducción cambia según las circunstancias de codificación. Para obtener más información, consulte el manual de instrucciones de su software de codificación y del software de grabación.

MP3

- Se recomienda ajustar la velocidad de transferencia a "128 kbps o más" y "fija".

WMA

- Se recomienda ajustar la velocidad de transferencia a "64 kbps o más" y "fija".
- No establezca el atributo de protección contra copias en el archivo WMA para que esta unidad pueda realizar la reproducción.



Precaución

No asigne nunca la extensión del nombre de archivo de ".mp3" ni ".wma" a un archivo que no tenga el formato MP3/WMA. No sólo produciría ruido por los altavoces y daños en los mismos, sino que también podría causarle daños en los oídos.

Información del visualizador

Elementos visualizados

- **CD-TEXT**
 - Título del disco
 - Título de la pista
- **MP3 (etiqueta ID3)**
 - Título del álbum
 - Título y nombre del artista
- **MP3/WMA**
 - Nombre de la carpeta
 - Nombre del archivo
- **WMA (etiqueta WMA)**
 - Título del álbum
 - Título y nombre del artista

Caracteres que pueden visualizarse

- Longitud visible del nombre de archivo/nombre de carpeta: hasta 32 caracteres. (El número de caracteres que pueden visualizarse con nombres Unicode de archivo y de carpeta se reduce a la mitad.)
- Titule los archivos y carpetas de acuerdo con la norma de cada sistema de archivos. Para obtener más información, consulte las instrucciones del software de grabación.
- Pueden visualizarse el juego de caracteres ASCII y los caracteres especiales de cada idioma.
- Pueden visualizarse algunos caracteres cirílicos de Unicode.

Juego de caracteres ASCII

De la "A" a la "Z", de la "a" a la "z", dígitos del 0 al 9 y los símbolos siguientes:
(espacio) ! " # \$ % & ' () * + , - . / : ; < = > ? @ [\] ^ _ ` { | } ~

Caracteres especiales

À Á Â Ã Ä Å à á â ã ä å
Ä ä
Ë Ì Í Î Ï Ò Ó Ô Õ Ö ö Ø ù
Ù Ú Û Ü Û ü ú û

Notas:

- Es posible que con ciertos programas de software con los que se han codificado archivos en formato MP3/WMA, no se visualice correctamente la información de los caracteres.
- Los caracteres y símbolos que no pueden visualizarse se convierten en un asterisco (*).
- Se recomienda que el nombre del archivo tenga menos de 8 caracteres (sin contar la extensión).

Windows Media y el logotipo de Windows son marcas comerciales o marcas comerciales registradas de Microsoft Corporation en Estados Unidos y/o en otros países.



Grabación de archivos MP3/WMA en un CD

- **Le recomendamos que no cree discos que contengan tanto archivos CD-DA como archivos MP3/WMA.**
- **Si hay archivos con formato CD-DA y archivos con formato MP3 o WMA en el mismo disco, es posible que las canciones no se reproduzcan en el orden deseado, o que algunas canciones no lleguen a reproducirse.**
- **Cuando almacene datos MP3 y datos WMA en el mismo disco, hágalo en carpetas distintas para cada tipo de datos.**
- No grave archivos que no sean MP3/WMA ni carpetas innecesarias en el disco.
- El nombre de archivo MP3/WMA debe añadirse según las normas que se indican en las descripciones siguientes, y también debe cumplir las normas de cada sistema de archivos.
- La extensión del nombre de archivo ".mp3" o ".wma" debe asignarse a cada archivo dependiendo del formato del archivo.
- Es posible que tenga problemas al reproducir archivos MP3/WMA o al visualizar la información de archivos MP3/WMA grabados con ciertos programas de software de grabación o grabadoras de CD.
- Esta unidad no tiene función de lista de reproducción.
- Aunque las grabaciones de multisesión son compatibles, se recomienda realizar grabaciones de una sola vez (Disc-at-Once).

Sistemas de archivos compatibles

ISO 9660 Level 1/Level 2, Apple Extension para ISO 9660, Joliet, Romeo

Nota: Los formatos Apple HFS, UDF 1,50, Mix CD y CD Extra no son compatibles.

Formatos de compresión

(Recomendación: "Puntos que debe recordar al crear archivos MP3/WMA" en la página anterior)

Método de compresión	Velocidad de transferencia	VBR	Frecuencia de muestreo
MPEG 1 Audio Layer 3 (MP3)	32 k – 320 kbps	Sí	32, 44,1, 48 kHz
MPEG 2 Audio Layer 3 (MP3)	8 k – 160 kbps	Sí	16, 22,05, 24 kHz
Windows Media Audio Ver. 7, 8, 9*	32 k – 192 kbps	Sí	32, 44,1, 48 kHz

* No es compatible con WMA 9 Professional/LossLess/Voice.

Orden de selección de carpetas / Orden de reproducción de archivos

Número máximo de archivos/carpetas

- Número máximo de archivos: 999
- Número máximo de archivos en una carpeta: 255
- Profundidad máxima de los árboles: 8
- Número máximo de carpetas: 255 (incluida la carpeta raíz)

Notas:

- Podrá acortar la duración entre la lectura de datos y la reproducción reduciendo la cantidad de archivos o carpetas, o la profundidad de la jerarquía.
- Esta unidad cuenta el número de carpetas tanto si tienen archivos MP3/WMA como si no.
- Si la carpeta seleccionada no contiene ningún archivo MP3/WMA, se reproducen los archivos MP3/WMA que están más cerca en el orden de reproducción.
- El orden de reproducción puede ser distinto al de otros reproductores de MP3/WMA aunque se utilice el mismo disco.
- Aparece "ROOT" cuando se visualiza el nombre de la carpeta raíz.

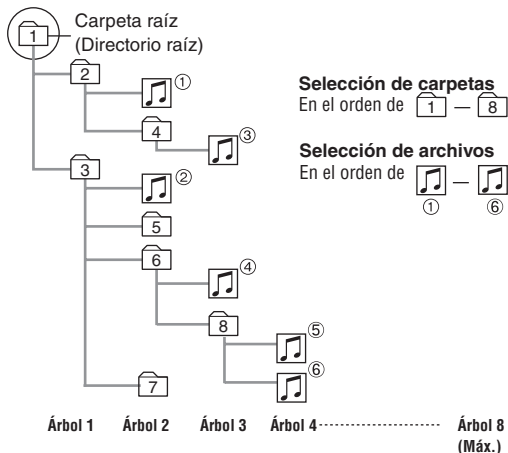

Copyright

Las leyes de copyright prohíben copiar, distribuir y entregar material con derechos de autor, como por ejemplo la música, sin el permiso del propietario de tales derechos, salvo en caso de que se utilice para uso personal.

Sin garantía

La descripción anterior es aplicable de acuerdo con nuestras investigaciones a fecha de septiembre de 2007. No hay garantía para la capacidad de reproducción y visualización de MP3/WMA.

Ajustes de audio

Ajuste de cada altavoz y de un subwoofer opcional

Visualización del menú de audio

- 1 Presione **[VOL]** (**PUSH SEL**: Selección) para abrir el menú.



- 2 Presione **[VOL]** (**PUSH SEL**: Selección) para seleccionar el modo que desee ajustar.

- 3 Gire **[VOL]** hacia la izquierda o la derecha para ajustar el volumen.

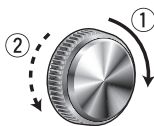

Notas:

- El orden y los contenidos de los ajustes pueden variar en función de las condiciones de los dispositivos que se conecten. Para obtener más información, consulte la **Guía de mejora del sistema** o el manual de instrucciones del dispositivo correspondiente.
- Para volver al modo normal, presione **[DISP]**.
- Si no se realiza ninguna acción durante más de 5 segundos en el ajuste del audio (2 segundos en el caso del ajuste del volumen), el visualizador vuelve al modo normal.
- El volumen también puede ajustarse directamente usando **[VOL]** en la unidad principal. (→ página 68)
- Consulte la página 69 para la selección de SQ (calidad de sonido).

Ajuste del volumen

(Margen de ajuste: 0 a 40; predeterminado: 18)

- ①: Subir
- ②: Bajar

VOL 18

Ajuste de graves

(Margen de ajuste: -12 dB a +12 dB, intervalos de 2 dB; predeterminado: Bajos 0 dB)

- ①: Subir
- ②: Bajar

BAS 0dB

Ajustes de agudos

(Margen de ajuste: -12 dB a +12 dB, intervalos de 2 dB; predeterminado: Agudos 0 dB)

- ①: Subir
- ②: Bajar

TRE 0dB

Nota: Los ajustes de SQ, de graves/agudos y de volumen se influyen entre sí. Si la influencia arriba mencionada causa distorsión en la señal de audio, reajuste los graves/agudos o el volumen.

Ajuste del balance

(Margen de ajuste: L (izquierdo) 15 a R (derecho) 15 y Centrar; predeterminado: Centrar)

- ①: Aumentar derecho
- ②: Aumentar izquierdo

BAL CNT

Ajuste de la atenuación

(Margen de ajuste: R (trasero) 15 a F (delantero) 15 y Centrar; predeterminado: Centrar)

- ①: Aumentar canal delantero
- ②: Aumentar canal trasero

FRI CNT

Ajuste del subwoofer

(Margen de ajuste: silenciador (-∞), -6 dB a +6 dB, intervalos de 2 dB; predeterminado: 0 dB)

- ①: Subir
- ②: Bajar

LEV 0dB

Ajustes de función

1 Mantenga presionado **[VOL] (PUSH SEL: Selección)** durante al menos 2 segundos para abrir el menú.



2 Presione **[VOL] (PUSH SEL: Selección)** para seleccionar el modo que desee ajustar.

3 Gire **[VOL]** hacia la izquierda o la derecha para ajustar el volumen.

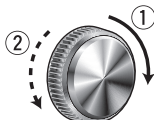

Notas:

- El orden y los contenidos de los ajustes pueden variar en función de las condiciones de los dispositivos que se conecten. Para obtener más información, consulte la **Guía de mejora del sistema** o el manual de instrucciones del dispositivo correspondiente.
- Para volver al modo normal, presione **[DISP]**.
- Si no se realiza ninguna acción durante más de 5 segundos en el ajuste de funciones, el visualizador vuelve al modo normal.

Demostración

El monitor se puede configurar para mostrar u ocultar la pantalla de demostración.

①: On (predeterminado)



②: Off



Nota: Mediante los botones de la unidad principal o del mando a distancia, existe la posibilidad de cancelar la pantalla de demostración durante 20 segundos y ejecutar la operación seleccionada incluso con el modo de demostración activado.

Patrones de visualización del indicador de niveles (PATTERN)

Variedad: 4 tipos, OFF

- ↑ ↓
- ② : Off
① : Patrón 1 (predeterminado)
: Patrón 2
: Patrón 3
: Patrón 4

Silenciador / Atenuación

Podrá seleccionar el silenciamiento o la atenuación.

①: Reducción del volumen en 10 pasos



②: Volumen desactivado (Off) (predeterminado)



Salto de AUX1

Si AUX1 no se utiliza, la unidad salta el modo AUX1 al seleccionar la fuente.

①: On (Salto desactivado) (predeterminado)



②: Off (Salto activado)



Solución de problemas

Si cree que hay algo que no funciona bien

Efectúe las comprobaciones y los pasos descritos en las tablas siguientes.

Si las sugerencias descritas no resuelven el problema, le recomendamos llevar la unidad al centro de servicio técnico Panasonic autorizado que le quede más cerca. El servicio técnico del producto sólo debe realizarlo personal cualificado.

Solicite la revisión y la reparación a técnicos profesionales. Panasonic no se hace responsable de los accidentes que puedan ocurrir en caso de negligencia por no verificar la unidad o por las reparaciones que pueda realizar el usuario después de su propia revisión.

No haga nada para manipular la unidad, especialmente si no son las medidas que se indican en *cursiva* en el apartado "Posible solución" descrito más abajo, porque puede resultar peligroso para el usuario.

Advertencia

- No utilice la unidad si presenta algún tipo de anomalía, por ejemplo, si no hay sonido, sale humo o desprende un olor raro, porque podría producirse fuego o descargas eléctricas. Deje de utilizar inmediatamente la unidad y consulte a su distribuidor.
- No intente nunca reparar la unidad usted mismo porque es peligroso.

Común

Problema	Posible causa → Posible solución
La unidad no se enciende	<p>El cable de alimentación (batería, alimentación y tierra) está conectado de forma errónea. → Compruebe las conexiones.</p> <p>Fusible quemado. → Resuelva el motivo por el que se ha fundido el fusible y reemplácelo por un fusible nuevo. Consulte a su distribuidor.</p>
No hay sonido.	<p>MUTE está establecido en ON. → Establezca MUTE en OFF.</p> <p>El cableado de las líneas de altavoz no es correcto, o hay un contacto interrumpido o deficiente. → Compruebe el cableado y compárelo con el diagrama del cableado. (→ Instrucciones de instalación)</p>
Ruido	<p>Hay un generador de ondas electromagnéticas (por ejemplo, un teléfono móvil) cerca de la unidad o de sus líneas eléctricas. → Mantenga el generador de ondas electromagnéticas (por ejemplo, un teléfono móvil) alejado de la unidad y del cableado de la unidad. En caso de que el ruido no pueda eliminarse debido a los mazos de cables del automóvil, consulte a su distribuidor.</p> <p>El contacto del cable de puesta a tierra es precario. → Asegúrese de que el cable de puesta a tierra está conectado de forma segura a una parte del chasis sin pintar.</p>
Se oye ruido en función de las revoluciones del motor.	<p>El ruido del alternador viene del automóvil. → Cambie la posición del cableado del cable de puesta a tierra. → Monte un filtro de ruidos.</p>

Problema	Posible causa → Posible solución
Algunas operaciones no pueden ejecutarse.	Algunas operaciones no pueden ejecutarse en modos específicos como, por ejemplo, en el modo de menú. → Lea con atención las instrucciones de funcionamiento y cancele el modo. En caso de que la unidad siga presentando problemas, consulte a su distribuidor.
No hay sonido en los altavoces	El ajuste del balance derecho-izquierdo/delantero-trasero no es correcto. → Reajuste el balance izquierdo-derecho/delantero-trasero. El cableado del altavoz tiene una ruptura, un cortocircuito o un contacto deficiente, o es incorrecto. → Compruebe el cableado del altavoz.
Los canales del altavoz izquierdo y derecho están invertidos.	El cableado del altavoz presenta confusiones entre el lado derecho e izquierdo. → Realice el cableado del altavoz de acuerdo con el diagrama del cableado.
El campo de sonido no es claro en el modo estéreo. El sonido central no puede fijarse.	Los terminales positivo y negativo en los canales derecho e izquierdo de los altavoces están conectados de forma invertida. → Coloque el cableado del altavoz de acuerdo con el diagrama del cableado.
La alimentación se corta inesperadamente.	Se ha activado el dispositivo de seguridad. → Consulte a su distribuidor o al centro de servicio Panasonic más cercano.
Recepción defectuosa o ruido	La instalación o el cableado de la antena son defectuosos. → Compruebe si la posición de montaje de la antena y el cableado son correctos. Compruebe además si la puesta a tierra de la antena está conectada firmemente al chasis. No se suministra alimentación al amplificador de antena (cuando utiliza una antena de película, etc.). → Compruebe el cableado del cable de alimentación de la antena.
El número de emisoras preajustadas automáticamente es inferior a 6.	El número de emisoras que se reciben es inferior a 6. → Vaya a un área de máxima receptividad e intente preajustarlas.
Las emisoras preajustadas no pueden almacenarse.	El contacto del cable de la batería es pobre, o no siempre le llega la corriente. → Asegúrese de que el cable de la batería se encuentra conectado firmemente y reajuste de nuevo las emisoras.

CD







Problema	Posible causa → Posible solución
No hay reproducción o el disco es expulsado.	El disco está colocado al revés. → Inserte el disco correctamente.
	El disco tiene un defecto o tiene adherido un material extraño. → Retire el material extraño o utilice un disco que no esté defectuoso.
El sonido salta o hay ruidos.	El disco tiene un defecto o tiene adherido un material extraño. → Retire el material extraño o utilice un disco que no esté defectuoso.
El sonido salta debido a la vibración.	La unidad no está firmemente asentada. → Fije la unidad a la consola.
	La unidad está inclinada en más de 30° en la dirección de delante hacia atrás. → Haga que el ángulo sea de 30° o menos.
El disco no puede expulsarse.	Hay algo, como puede ser una etiqueta despegada, que obstruye la salida del disco. → Consulte a su distribuidor.
	El microcontrolador de la unidad funciona de forma anómala debido a ruidos u otros factores. → Desenchufe el cable de alimentación y vuelva a enchufarlo. En caso de que la unidad siga sin funcionar, consulte a su distribuidor.

MP3/WMA

No hay reproducción o el disco es expulsado.	El disco tiene datos con formato que no pueden reproducirse. → Consulte la descripción acerca de MP3/WMA para saber qué datos de sonido pueden reproducirse, excepto CD-DA (CD musical).
Los CD-R/RW que se pueden reproducir en otros dispositivos no pueden reproducirse con esta unidad.	La capacidad de reproducción de algunos CD-R/RW puede depender de la combinación de soporte de grabación, software de grabación y grabadora usada, aun cuando estos CD-R/RW se pueden reproducir en otros dispositivos tales como un PC. → Grabe los CD-R/RW combinando distintos soportes de grabación, software de grabación y grabadora después de consultar la descripción acerca de los formatos MP3/WMA.
El sonido salta o hay ruidos.	El disco tiene un defecto o tiene adherido un material extraño. → Retire el material extraño o utilice un disco que no esté defectuoso. Para el formato MP3/WMA, consulte la descripción correspondiente.
	La reproducción de archivos con VBR (velocidad de transferencia variable) puede causar ciertos saltos del sonido. → Reproduzca archivos que no sean VBR.

Problema	Posible causa → Posible solución
Los botones no responden	La pila está insertada al revés. Se ha insertado una pila incorrecta. → Inserte una pila correcta en la dirección correcta.
	La pila está gastada. → Reemplace la pila por otra nueva.
	La dirección en la que orienta el mando a distancia es errónea. → Orienta el mando a distancia hacia el sensor de la unidad y presione los botones.
	El sensor está expuesto a la luz directa del sol. (Es posible que no pueda utilizarse el mando a distancia cuando el sensor está expuesto a la luz directa del sol. En este caso, no hay ningún problema en el sistema.) → Bloquee la luz del sol que da al sensor.

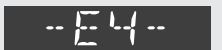
Mensajes de visualización de error

Visualizador	Posible causa → Posible solución
   (Después de 5 segundos) 	<p>El disco está sucio o está colocado al revés. → Verifique el disco.</p> <p>El disco está rayado. → Verifique el disco.</p> <p>No funciona por alguna causa. → Desenchufe el cable de alimentación y vuelva a enchufarlo. En caso de que la unidad siga sin funcionar, consulte a su distribuidor. (→ Instrucciones de instalación)</p>
 (Después de 5 segundos) ↓ Automáticamente al archivo siguiente	<p>Por alguna razón, el reproductor no puede leer el archivo que usted intenta reproducir. (El archivo está grabado en un sistema de archivos, tipo de compresión, formato de datos o con una extensión que son incompatibles, o los datos están dañados, etc.) → Seleccione un archivo que el reproductor pueda leer. Compruebe el tipo de datos grabados en el disco. Cree un disco nuevo si es necesario.</p>
 (Después de 5 segundos) ↓ Automáticamente al archivo siguiente	<p>Es posible que los archivos WMA tengan derechos de autor. → Los archivos protegidos por derechos de autor no pueden reproducirse.</p>

Nota: Consulte la **Guía de mejora del sistema** para ver los mensajes de error relacionados con los productos opcionales.

Notas acerca de los discos

Notas acerca de los discos CD/tipos de CD (CD-ROM, CD-R, CD-RW)

Si utiliza CD comerciales, deberán tener una de estas etiquetas que se muestran a la derecha. Algunos CD protegidos contra copia no pueden reproducirse.



Cómo sostener los discos

- No toque la parte inferior del disco.
- No raye en el disco.
- No intente doblar el disco.
- Cuando no lo utilice, guarde el disco en su caja.

No deje los discos en los lugares siguientes:

- Bajo la luz directa del sol
- Cerca de la calefacción del automóvil
- Lugares polvorientos, sucios o húmedos
- Sobre los asientos o sobre el salpicadero

Limpieza de los discos

Emplee un paño seco y suave para frotar desde el centro del disco hacia fuera.



<Correcto>



<Incorrecto>

Cara impresa



Etiquetas creadas con una impresora, Capas u hojas de protección



Discos con formas irregulares



Disco con pegatinas o cinta pegada



Disco agrietado, rayado o en el que faltan trozos

No escriba en la etiqueta del disco con un lápiz grueso ni con un bolígrafo.

Notas acerca de los discos CD-R/RW

- Es posible que se encuentre con algún problema al reproducir algunos discos CD-R/RW grabados en grabadoras de CD (unidades de CD-R/RW), ya sea debido a sus características de grabación o suciedad, huellas dactilares, rayaduras, etc., en la superficie del disco.
- Los discos CD-R/RW son menos resistentes a altas temperaturas y a una alta humedad que los CD musicales normales. Si los deja dentro de un vehículo durante mucho tiempo pueden dañarse, lo que puede impedir su reproducción.
- Es posible que el aparato no pueda reproducir correctamente un disco CD-R/RW creado mediante la combinación de software de grabación, una grabadora de CD (unidad de CD-R/RW) y un CD, si no son compatibles entre sí.
- Este reproductor no puede reproducir discos CD-R/RW si la sesión no se ha cerrado.
- Este reproductor no puede reproducir discos CD-R/RW si contienen datos que no son del formato CD-DA o MP3/WMA.
- Asegúrese de seguir las instrucciones de los discos CD-R/RW al utilizarlos.

Mantenimiento / Fusible

Limpieza del aparato

Esta unidad está diseñada y fabricada para necesitar un mantenimiento mínimo. Utilice un paño seco y suave para limpiar periódicamente el exterior. No utilice nunca bencina ni ningún tipo de disolvente.

Fusible

Si se quema el fusible, consulte a su distribuidor o al centro de servicio autorizado Panasonic más cercano.

⚠ Advertencia

- Emplee fusibles del amperaje especificado (**15 A**). El empleo de sustitutos distintos o de fusibles de mayores amperajes, o la conexión directa del aparato sin fusible, puede provocar un incendio o daños en el aparato. **Si se quema el fusible de repuesto, póngase en contacto con el servicio técnico autorizado de Panasonic más cercano.**

Generalidades

Fuente de alimentación	12 V CC (11 V – 16 V), tensión de prueba de 14,4 V, toma de tierra negativa
Consumo de corriente	Menos de 2,1 A (modo de CD, 4 altavoces de 0,5 W)
Potencia de salida máxima	50 W x 4 (a 1 kHz), máximo control de volumen
Salida de potencia	18 W x 4 canales (1 kHz, 1 %, 4 Ω)
Margen ajustable de tonos	Bajos: ±12 dB (a 100 Hz), Agudos: ±12 dB (a 10 kHz)
Impedancia de los altavoces	4 – 8 Ω
Tensión de salida del preamplificador	2,5 V (modo CD: 1 kHz, 0 dB)
Tensión de salida del subwoofer	2,5 V (modo CD: 1 kHz, 0 dB)
Impedancia de salida del preamplificador	200 Ω
Impedancia de salida del subwoofer	200 Ω
Entrada AUX delantera	
Impedancia de entrada	10 kΩ
Entrada externa permitida	2,0 V
Conector	3,5 mm φ Miniclavijas estéreo
Dimensiones (unidad principal)	178 (ancho) x 50 (alto) x 160 (fondo) mm {7" x 1 15/16" x 6 5/16"}
Peso (unidad principal)	1,3 kg {2 lbs. 14 oz}

Reproductor de CD

Frecuencia de muestreo	Sobremuestreo óctuplo
Convertidor DA	Sistema DAC 1 bit
Tipo de fonocaptor	Astigma de 3 haces
Fuente de luz	Láser semiconductor
Longitud de onda	790 nm
Respuesta en frecuencia	20 Hz – 20 kHz (±1 dB)
Relación de señal/ruido	96 dB
Distorsión armónica total	0,01 % (1 kHz)
Fluctuación y trémolo	Por debajo de los límites mensurables
Separación de canales	85 dB

Radio estéreo

FM	
Gama de frecuencias	87,9 MHz – 107,9 MHz
Sensibilidad de funcionamiento	10,2 dBf (0,9 μV, 75 Ω)
Umbral de sensibilidad de 50 dB	15,2 dBf (1,6 μV, 75 Ω)
Respuesta en frecuencia	30 Hz – 15 kHz (±3 dB)
Selección de canales alternativos	75 dB
Separación de estéreo	35 dB (a 1 kHz)
Velocidad de respuesta de la imagen	55 dB
Velocidad de respuesta de la frecuencia intermedia	100 dB
Relación de señal/ruido	62 dB
AM	
Gama de frecuencias	530 kHz – 1 710 kHz
Sensibilidad de funcionamiento	27 dB/μV (22 μV, S/N 20 dB)

Notas:

- Especificaciones y diseño sujetos a cambios sin previo aviso debido a mejoras del producto.
- Algunos valores e ilustraciones de este manual pueden ser distintos de los de su producto.

**Panasonic Consumer
Electronics Company,
Division of Panasonic
Corporation of North America**
One Panasonic Way, Secaucus,
New Jersey 07094
<http://www.panasonic.com>

**Panasonic Sales Company,
Division of Panasonic Puerto
Rico, Inc. ("PSC")**
Ave. 65 de Infanteria, Km. 9.5
San Gabriel Industrial Park,
Carolina, Puerto Rico 00985
<http://www.panasonic.com>

Panasonic Canada Inc.
5770 Ambler Drive,
Mississauga, Ontario
L4W 2T3
<http://www.panasonic.ca>

YGFM286067A FT1007-1117 Printed in China
Imprimé en Chine
Impreso en China

© 2007 Matsushita Electric Industrial Co., Ltd. All Rights Reserved.

Free Manuals Download Website

<http://myh66.com>

<http://usermanuals.us>

<http://www.somanuals.com>

<http://www.4manuals.cc>

<http://www.manual-lib.com>

<http://www.404manual.com>

<http://www.luxmanual.com>

<http://aubethermostatmanual.com>

Golf course search by state

<http://golfingnear.com>

Email search by domain

<http://emailbydomain.com>

Auto manuals search

<http://auto.somanuals.com>

TV manuals search

<http://tv.somanuals.com>