

Panasonic

WMA MP3 CD Player/Receiver with CD Changer Control
WMA MP3 CD-плеер/ресивер с функциями управления CD-чейнджером

CQ-C5401W/C5302W



(CQ-C5401W)



WMA

MP3

- Please read these instructions carefully before using this product and keep this manual for future reference.
- Перед началом эксплуатации просим прочитать настоящую инструкцию внимательно и хранить ее на пользование на будущее.

Информация о безопасности

■ Перед началом эксплуатации настоящего аппарата и всех других элементов Вашей автомобильной аудиотехники просим внимательно прочитать соответствующие инструкции по эксплуатации. Они содержат указания по безопасному и эффективному пользованию аппаратом. «Panasonic» не несет на себе ответственности за проблемы, вызываемые несоблюдением указаний, приведенных в данной инструкции.

■ В данной инструкции используются пиктограммы с целью указать способ безопасного пользования аппаратом и предупредить Вас о возможных опасностях, вызываемых ошибками в соединениях и эксплуатации. Ниже приведено пояснение к пиктограммам. Для пользования настоящей инструкцией и аппаратом надлежащим образом очень важно, чтобы Вы полностью понимали значения этих пиктограмм.



Предупреждение
Данной пиктограммой отмечены важные указания по эксплуатации и монтажу. Несоблюдение этих указаний может привести к серьезной травме или гибели.



Внимание
Данной пиктограммой отмечены важные указания по эксплуатации и монтажу. Несоблюдение этих указаний может привести к травме или материальному повреждению.

Предупреждение

При пользовании данным аппаратом следует соблюдать следующие правила.

Водитель не должен смотреть на дисплей или управлять аппаратом во время езды.

Управление аппаратом отвлекает внимание водителя от дороги, что может стать причиной дорожной аварии. При управлении аппаратом непременно надо остановить машину в безопасном месте и включить стояночный тормоз.

Следует использовать подходящий источник питания.

Настоящий аппарат рассчитан на работу на постоянном токе напряжением 12 V {B} с соединением отрицательного вывода батареи с массой. Ни в коем случае нельзя использовать иную батарейную систему для данного аппарата, особенно систему на постоянном токе напряжением 24 V {B}.

Хранить батарею и изоляционную пленку в месте, недоступном для детей.

Во избежание проглатывания надо хранить батарею и изоляционную пленку вне доступа ребенка. Если ребенок проглатывает батарею или изоляционную пленку, надо немедленно обратиться за медицинской помощью.

Защищать механизм привода диска.

Нельзя вставлять посторонние предметы в отсек для дисков.

Нельзя разбирать или переделывать аппарат.

Нельзя разбирать, переделывать, или пытаться ремонтировать аппарат своими силами. Монтаж аппарата на крышке пневмодушки или в месте, где он может препятствовать ее срабатыванию, запрещается.

Нельзя управлять аппаратом, когда он вышел из строя.

Когда аппарат вышел из строя (нет питания, нет звука), либо он находится в ненормальном состоянии (в нем находятся посторонние предметы, он подвергается действию воды, подается дым или запах), надо немедленно выключить его и обратиться к дилеру.

Не оставлять пульт дистанционного управления небрежно в машине.

Если пульт дистанционного управления валяется в машине, он может упасть на пол во время езды и остаться под педалью, что может повлечь за собой дорожную аварию.

Замену плавких предохранителей должен производить квалифицированный персонал по техобслуживанию.

При перегорании плавкого предохранителя, устранив причину, дают квалифицированному инженеру по техобслуживанию заменить его предохранителем, нормализованного для данного аппарата. Произведение замены ненадлежащим образом может привести к возникновению дыма, пожару и повреждению аппарата.

При монтаже аппарата необходимо соблюдать следующие правила.

Перед монтажом отсоединяют провод от отрицательного (-) вывода батареи.

Прокладка электропроводки и монтаж без отсоединения провода от отрицательного (-) вывода батареи может повлечь за собой короткое замыкание, что в свою очередь может вызвать удар током и травмы.

В отдельных автомобилях предусмотрена система электрической безопасности, для которой установлен специальный порядок отсоединения батареи.

НЕСОБЛЮДЕНИЕ ПОРЯДКА МОЖЕТ ПРИВЕСТИ К НЕОЖИДАННОМУ СРАБАТЫВАНИЮ СИСТЕМЫ ЭЛЕКТРИЧЕСКОЙ БЕЗОПАСНОСТИ, МОГУЩЕМУ ВЫЗВАТЬ ПОВРЕЖДЕНИЕ АВТОМОБИЛЯ, ТРАВМЫ ИЛИ ДАЖЕ ГИБЕЛЬ ЛЮДЕЙ.

Ни в коем случае нельзя использовать элементы, связанные с обеспечением безопасности, для монтажа, заземления или других подобных назначений.

Нельзя использовать элементы автомобиля, связанные с обеспечением безопасности (топливный бак, тормоз, подвеска, рулевое колесо, педали, пневмодушка и др.), для прокладки электропроводки или прикрепления аппарата или его аксессуаров.

Монтаж аппарата на крышке пневмодушки или в месте, где он мешает срабатыванию пневмодушки, запрещается.

Перед монтажом аппарата проверяют трубопровод, бензобак и другие элементы.

При обработке отверстия в шасси автомобиля для прикрепления аппарата или прокладки электропроводки для него надо заранее подтвердить, где находятся пучок проводов, бензобак и электропроводка для автомобиля. Убедившись в безопасности, обрабатывают отверстие с наружной стороны.

Нельзя монтировать аппарат в месте, где он ограничивает поле зрения.

Нельзя разветвлять шнур питания для снабжения другого устройства питанием.

После монтажа и прокладки электропроводки следует проверять нормальную работу других электрических устройств.

Продолжение эксплуатации этих устройств в ненормальном состоянии может повлечь за собой пожар, удар током или дорожную аварию.

В случае монтажа на автомобиле, снабженном пневмодушкой, необходимо заранее убедиться в соблюдении предупредительных указаний автомобилестроителя.

Убеждаются в том, что провода не мешают управлению автомобилем или входу/выходу водителя и пассажиров.

Изолируют все открытые провода для предотвращения короткого замыкания.

Внимание

При пользовании данным аппаратом следует соблюдать следующие правила.

- ❑ **Поддерживать громкость звучания на подходящем уровне.**
Во время езды поддерживают громкость звучания на достаточно низком уровне, чтобы не отвлекаться от дорожного движения.
- ❑ **Нельзя совать руку или палец в аппарат.**
Во избежание травм нельзя совать руку или палец в движущиеся части или отсек для дисков. Особенно надо следить за малолетними детьми.
- ❑ **Данный аппарат предназначен исключительно для работы в автомобиле.**
- ❑ **Нельзя давать аппарату работать длительное время при неработающем двигателе.**
Эксплуатация аудиотехники в течение длительного времени при неработающем двигателе разряжает батарею.
- ❑ **Нельзя подвергать аппарат воздействию прямых солнечных лучей или чрезмерного тепла.**
В противном случае температура внутри аппарата повышается, что может повлечь за собой возникновение дыма, пожар или другое повреждение аппарата.
- ❑ **Нельзя использовать аппарат в месте, где он подвергается воздействию воды, влаги или пыли.**
Подвержение аппарат воздействию воды, влаги или пыли может привести к возникновению дыма, пожару или повреждению аппарата. Следует оберегать аппарат от попадания воды особенно во время мойки автомобиля или в дождливые дни.

При монтаже аппарата необходимо соблюдать следующие правила.

- ❑ **Прокладку электропроводки и монтаж аппарата должен производить квалифицированный персонал по техобслуживанию.**
Для монтажа данного аппарата требуются специальные навыки и опыт. Для обеспечения максимальной безопасности следует поручить монтажные работы Вашему дилеру. «Panasonic» не отвечает за проблемы, которые возникают в результате монтажа аппарата собственными силами пользователя.
- ❑ **Соблюдать указания при монтаже и прокладки электропроводки для аппарата.**
Несоблюдение указаний по монтажу и прокладке электропроводки может привести к несчастному случаю или пожару.
- ❑ **Проявлять осторожность, чтобы не повредить провода.**
При прокладке электропроводки следует проявлять осторожность, чтобы не повредить провода. Надо избежать их зацепления за шасси, винты и движущиеся элементы, такие, как направляющие сиденья. Нельзя царапать, сильно тянуть, гнуть или скручивать провода. Нельзя прокладывать их рядом с источником тепла или под тяжелым предметом. При прокладке проводов на острых металлических кромках следует защищать их путем намотки на них виниловой лентой или аналогичным способом.

- ❑ **Для монтажа использовать назначенные для этого детали и инструменты.**

Для монтажа аппарата необходимо использовать особо поставленные или назначенные для этого детали и подходящие инструменты. Использование иных деталей или инструментов может привести к внутреннему повреждению аппарата. Некачественный монтаж может повлечь за собой несчастный случай, отказ или пожар.

- ❑ **Нельзя закрывать вентиляционное отверстие или охлаждающую плиту аппарата.**
Закрывание этих элементов влечет за собой перегрев аппарата, что может вызвать пожар или другое повреждение.
- ❑ **Нельзя монтировать аппарат в месте, где он может находиться под воздействием сильных вибраций или в нестабильном состоянии.**
Нельзя монтировать аппарат на наклонную или сильно искривленную поверхность. При неустойчивом монтаже аппарат может отпасть во время езды, что в свою очередь может вызвать аварию или травмы.
- ❑ **Угол монтажа**
Данный аппарат должен быть смонтирован горизонтально передней стороной вверх под удобным углом, но не более 30 градусов.
Пользователь должен помнить, что в некоторых регионах действуют ограничения на способ и место монтажа аппарата. Следует обратиться к Вашему дилеру за подробностями.
- ❑ **Следует надеть перчатки для безопасности. Следует убедиться, что монтаж электропроводок завершен до монтажа аппарата.**
- ❑ **Во избежание повреждения аппарата не следует подсоединить силовой разъем до полного завершения монтажа электропроводок.**
- ❑ **Нельзя подсоединять два и более громкоговорителя к одному набору выводных проводов громкоговорителя (за исключением случая подсоединения к твиттеру)**

При обращении с батареей для пульта дистанционного управления следует соблюдать следующие правила.

- Надо использовать только батарею заданного типа (CR2025).
- Совместить полярность батареи с знаками (+) и (-) в корпусе.
- Немедленно заменить севшую батарею.
- Снять батарею с пульта дистанционного управления, когда его не используют длительное время.
- Батарею надо изолировать (путем помещения ее в пластиковом мешке или покрывания виниловой лентой) при выбросе или хранении.
- При выбросе батареи следует соблюдать местные правила.
- Нельзя разбирать, перезаряжать, нагревать или закорачивать батарею. Нельзя бросать батарею в огонь или воду.

В случае утечки батареи

- Полностью вытерев гнездо батареи от электролита, вставляют новую батарею.
- В случае попадания электролита на тело или одежду, смывают его большим количеством воды.
- В случае попадания электролита в глаза, следует смыть его большим количеством воды и немедленно обратиться за медицинской помощью.

Информация о безопасности (продолжение)

Лазерное изделие

Таблички с надписью и их расположение

ВНИМАНИЕ

ЛАЗЕРНОЕ ИЗЛУЧЕНИЕ ПРИ ОТКРЫТИИ. НЕ СМОТРЕТЬ ПРЯМО НА ЛУЧ.

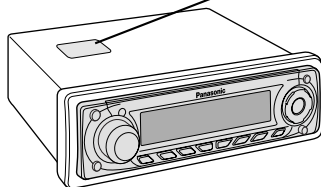

ЛАЗЕРНОЕ ИЗДЕЛИЕ КЛАССА 1

Предупредительная табличка:

CAUTION - LASER RADIATION WHEN OPEN. AVOID EXPOSURE TO BEAM.

VORSICHT - LASERSTRAHLUNG. WENN GEÖFFNET. VERMEIDEN SIE EIN AUSSETZEN GEGENÜBER DEM LASERSTRAHL.

ATTENTION - RAYONNEMENT LASER SI OUVERT, EVITER TOUTE EXPOSITION AU FAISCEAU.

ADVARSEL - LASER UDSENDE NÅR DØR ER ÅBNET. UNDGÅ UDSÆTTELSE FOR STRÅLER.

VAROITUS - LASER-SÄTEILYVAARA AVATTAESSA. VARO ALTISTUMISTA SÄTEELLE.

FÖRSIKTIGHET - LASERSTRÅLNING I ÖPPNAT LÅGE. UNDVIK ATT UTSÄTTAS FÖR STRÅLEN.

ADVARSEL - LASERSTRÅLING. UNNGÅ EKSPONERING FOR STRÅLEN VED ÅPNING.

ВНИМАНИЕ - ЛАЗЕРНОЕ ИЗЛУЧЕНИЕ ПРИ ОТКРЫТИИ. ИЗБЕЖАТЬ ВОЗДЕЙСТВИЯ ЛАЗЕРНОГО ИЗЛУЧЕНИЯ.



Внимание

В ДАННОМ ИЗДЕЛИИ ПРИМЕНЯЮТ ЛАЗЕР КЛАССА I. РЕГУЛИРОВКА, НАСТРОЙКА ИЛИ ВЫПОЛНЕНИЕ ОПЕРАЦИЙ ИНЫМ СПОСОБОМ, ЧЕМ ОПИСАНО В ЭТОЙ ИНСТРУКЦИИ, МОЖЕТ ПРИВЕСТИ К ОПАСНОМУ РАДИОАКТИВНОМУ ОБЛУЧЕНИЮ. НЕЛЬЗЯ ОТКРЫВАТЬ КРЫШКУ И ОСУЩЕСТВЛЯТЬ РЕМОНТ СВОИМИ СИЛАМИ. ЗА ТЕХОБСЛУЖИВАНИЕМ СЛЕДУЕТ ОБРАТИТЬСЯ К КВАЛИФИЦИРОВАННОМУ ПЕРСОНАЛУ.

Нельзя разбирать или пытаться переделывать аппарат своими силами.

Данный аппарат снабжен сложной системой, обеспечивающей считывание информации с поверхности компакт-диска с помощью лазерного луча. Лазерный источник скрыт надежно, чтобы лучи не выходили за пределы корпуса.

Поэтому, нельзя попытаться разобрать плеер или переделать любую его часть. В противном случае Вы можете подвергаться воздействию лазерных лучей и опасного напряжения.

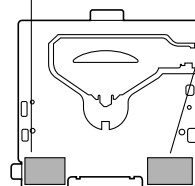

Дисковод в сборе (верхняя сторона)

Перед чтением настоящей инструкции

«Panasonic» приветствует Вас за выступление во все более растущую «семью» владельцев ее продукции. Мы стараемся давать Вам преимущество электронной и механической техники, изготовленной с использованием тщательно отобранных компонентов и собранной работниками, гордящимися репутацией, завоеванной нашей компанией благодаря их работам. Мы уверены, что этот аппарат доставляет Вам удовольствия длительное время, и раз убедившись в качестве, ценности и надежности, которые мы положили в основу аппарата, Вы будете гордиться членством в «семье» владельцев продукции нашей компании.

Разницы между 2 моделями

- Данная инструкция по эксплуатации общая для моделей CQ-C5401W, CQ-C5302W. На всех иллюстрациях инструкции изображена модель CQ-C5401W, если иное особо не оговорено. Ниже в таблице приведены различия между 2 моделями.

Параметры	Модели	CQ-C5401W	CQ-C5302W
Выходное напряжение преусилителя		5 V {B}	2,5 V {B}
Выходное напряжение сабвуфера		5 V {B}	2,5 V {B}

Отличительные черты

■ Полностью моторизованная лицевая панель

Одним касанием пальцем можно перемещать лицевую панель вниз для получения доступа к дископриемнику. Возможность регулировки положения панели в три ступени (под углом 15, 25 или 35 градусов) обеспечивает оптимальную видимость дисплея.

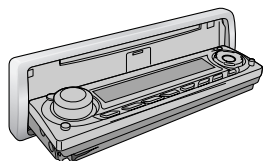

■ Воспроизведение MP3/WMA с CD-R/RW

(Плеер MP3/WMA → стр. 50)

■ CD-чейнджер Опция

К аппарату можно подключить опционный Panasonic CD-чейнджер (CX-DP880). О подробностях см. инструкцию по эксплуатации CD-чейнджера.

■ SQ (Качество звучания)

Имеется 6 предустановленных типов (FLAT, ROCK, POP, VOCAL, JAZZ, CLUB). Вы можете модифицировать эти типы звучания на свой вкус (за исключением FLAT) и хранить их для моментального вызова.

SQ3 (Качество звучания по 3 частотным диапазонам)

Центральная частота и уровень могут регулироваться индивидуально для каждого из 3 диапазонов. Это позволяет тонко регулировать качество звучания по жанрам музыки на свой вкус с учетом акустических условий в салоне. (→ стр. 56)

Содержание

Генеральная информация

Информация о безопасности	36
Перед чтением настоящей инструкции	38
Отличительные черты.....	39
Содержание	39
Аксессуары	40
Пульт дистанционного управления	40
Подготовка	41
Общие сведения	42

По источникам

Радиоприемник	46
Перед воспроизведением дисков	48
CD-плеер.....	49
Плеер MP3/WMA	50
Примечания к MP3/WMA	52
Управление CD-чейнджером	54

По мере надобности

Установка звуковых параметров	56
Выбор функций	60
Система предотвращения кражи	62
Плавкие предохранители	63
Техническое обслуживание	63
Указания по обращению с дисками	63
Дефектовка	64
Технические характеристики	69



“Установленный производителем в порядке п.2 ст.5 Федерального Закона РФ “О защите прав потребителей” срок службы для данного изделия равен 7 годам с даты производства при условии, что изделие используется в строгом соответствии с настоящей инструкцией по эксплуатации и применимыми техническими стандартами.”

Аксессуары

					
<p>Инструкция по эксплуатации (YEFM285870) Кол-во: 1</p>	<p>Инструкция по монтажу (YEFM294217) Кол-во: 1</p>	<p>Пластина снятия стопорения Кол-во: 2</p>	<p>Монтажный болт Кол-во: 1</p>	<p>Резиновая втулка Кол-во: 1</p>	<p>Силовой разъем (YEAJ02877) Кол-во: 1</p>
<p>Набор инструкции</p>		<p>Набор для монтажа (YEP0FZ5698)</p>			
					
<p>Обрамление CQ-C5302W (YEFM051004) Кол-во: 1</p>	<p>CQ-C5401W (YEFM05606) Кол-во: 1</p>	<p>Монтажная рама (YEFM0217263) Кол-во: 1</p>	<p>Футляр съемной лицевой панели (YEFM131839) Кол-во: 1</p>	<p>Пульт дистанционного управления (с батарей) (EUR7641010) Кол-во: 1</p>	

Примечание:

- В кавычках под наименованием каждого элемента принадлежностей указан номер детали для техобслуживания и ремонта.
- Конструкция принадлежностей и их номера могут быть изменены без предварительного извещения вследствие усовершенствования.
- Обрамление и монтажная рама смонтированы на аппарат при отгрузке.

Пульт дистанционного управления

- В данной инструкции описан порядок выполнения операций с помощью кнопок на основном аппарате. (Некоторые операции неосуществимы с пульта дистанционного управления)



Подготовка

Пульт дистанционного управления

Подготовка ввода в эксплуатацию

Медленно вынимают изоляционную пленку с задней стороны пульта дистанционного управления

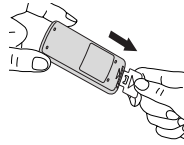

Замена батареи

- 1 Поместив пульт дистанционного управления на ровную поверхность, снимают гнездо батареи.
 - 1 Поставив ноготь большого пальца в паз, перемещают гнездо батареи в направлении стрелки.
 - 2 Вынимают гнездо в направлении стрелки с помощью твердого остроконечного предмета.
- 2 Помещают батарею в гнездо плюсовой стороной (+) вверх.
- 3 Возвращают гнездо на место.

Твердый остроконечный предмет

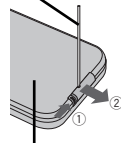

Обратная сторона

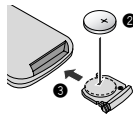

⚠ Предупреждение

- Батарею следует хранить в месте, недоступном для детей, для предотвращения несчастного случая. Если ребенок проглатывает батарею, надо незамедлительно обратиться за медицинской помощью.

⚠ Внимание

- Отработанную батарею незамедлительно снимают и выбрасывают.
- Нельзя разбирать, перезаряжать, нагревать или закорачивать батарею. Нельзя бросать батарею в огонь или воду.
- При выбросе батареи следует соблюдать местные правила.
- Использование батареи ненадлежащим образом может привести к перегреву, взрыву или возгоранию, что в свою очередь может повлечь за собой травмы или пожар.

Примечание:

- Информация о батарее
Тип батареи: Литиевая батарея «Panasonic» (CR2025)
(входит в комплект пульта дистанционного управления)
Срок службы батареи: Около 6 месяцев в нормальных рабочих условиях (при комнатной температуре)

Основной аппарат

Отмена демонстрационного сообщения

При первом подключении к сети появляется демонстрационное сообщение.

- 1 Устанавливают выключатель зажигания Вашего автомобиля в положение ACC или ON. Появляется демонстрационное сообщение.



- 2 Нажимают [DISP].
Демонстрационное сообщение исчезает и при повторном включении больше не появляется.

Примечание:

- Для повторного вызова демонстрационного сообщения нажимают кнопку [SRC] (PWR) и удерживают ее нажатой более 4 секунд.

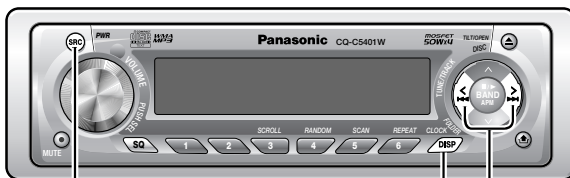

[SRC]
(PWR: питание)

[DISP] (дисплей)

[<] [>]
(Регулировка часа/минуты)

Настройка часов

Часы работают по принципу 24-часовой системы.

- 1 Нажимают [SRC] (PWR) для включения питания.
- 2 Нажимают [DISP].



Индикация часов

- 3 Нажимают [DISP] и удерживают ее нажатой более 2 секунд.



Мигает цифра, показывающая час

- 4 Регулируют час.

[>]: для перевода часа вперед.

[<]: для перевода часа назад.



Час введен

- 5 Нажимают [DISP].



Мигает цифра, показывающая минуту

- 6 Регулируют минуту

[>]: для перевода минуты вперед.

[<]: для перевода минуты назад.



Минута введена

- 7 Нажимают [DISP].



Конец регулировки

Примечание:

- На дисплее сначала появляется индикация "ADJUST".
- Для быстрого изменения цифр удерживают [>] или [<] нажатой.

Общие сведения

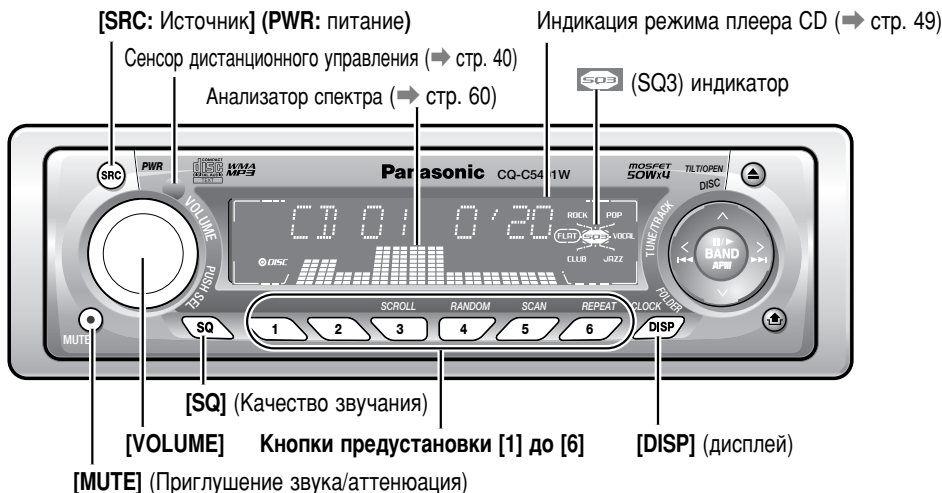

Питание

Устанавливают выключатель зажигания Вашего автомобиля в положение ACC или ON.

Вкл.: Нажимают [SRC] (PWR).



Откл.: Нажимая кнопку [SRC] (PWR) до сих пор, пока не звучит зуммер (около 1 сек.), отпускают ее.

Примечание:

- При установке выключатель зажигания в положение ON лицевая панель наклоняется для восстановления прежнего положения.
- Когда переводят ключ в положение ACC OFF при включенной функции безопасности, на дисплее появляется соответствующее сообщение с одновременным срабатыванием предупредительной сигнализации. (По умолчанию: SLED ON) (→ стр. 60 о включении функции безопасности)

Источник

Нажимают [SRC] для выбора источника.

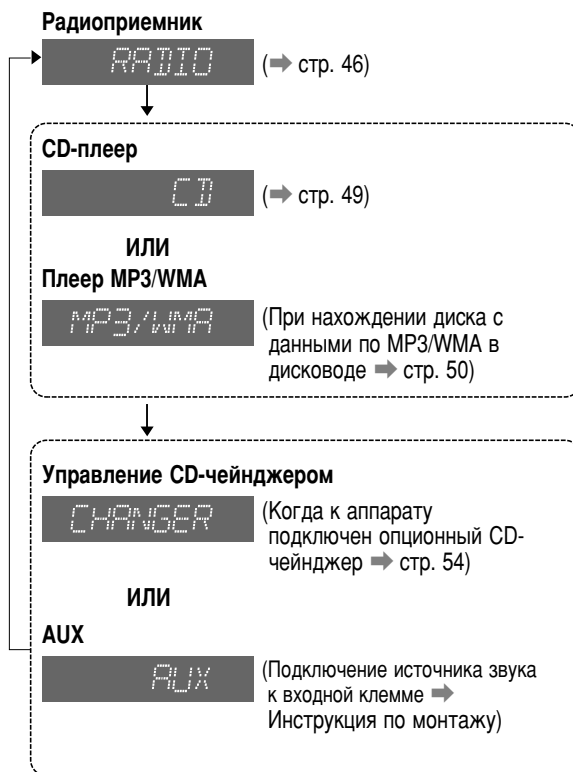

Примечание:

- AUX не может использоваться, когда CD-чейнджер подключен к разъему DIN.

Громкость

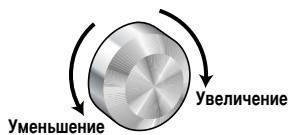

VOLUME 13

По умолчанию: 13
Диапазон регулирования: 0 до 40

Примечание:

- Громкость регулируется индивидуально по каждому источнику. (Для радиоприемника возможны две установки громкости: одна для AM, другая для всех полос ЧМ.)

Приглушение звука/аттенюация

MUTE

Вкл. : Нажимают **[MUTE]**.

Откл. : Повторно нажимают **[MUTE]**.

Можно выбрать приглушение звука или аттенюацию. (→ стр. 60)



MUTE индикатор

SQ

Имеется 6 предустановленных типов (FLAT, ROCK, POP, VOCAL, JAZZ, CLUB). Вы можете модифицировать эти типы звучания на свой вкус (за исключением SQ-FLAT) и хранить их для моментального вызова.

SQ3 (Качество звучания по 3 частотным диапазонам)

Центральная частота и уровень могут регулироваться индивидуально для каждого из 3 диапазонов. Это позволяет тонко регулировать качество звучания по жанрам музыки на свой вкус с учетом акустических условий в салоне (→ стр. 56)

Нажимают **[SQ]** для выбора типа звучания следующим образом:



Нажимают **[DISP]** для возврата в нормальный режим.

Примечание:

- После нажатия кнопки **[SQ]** на основном аппарате можно выбрать тип звучания нажатием кнопок предустановки **[1]** до **[6]**.

Общие сведения (продолжение)

⚠ Внимание

- Будьте осторожны, чтобы не прищемить палец или руку лицевой панелью.

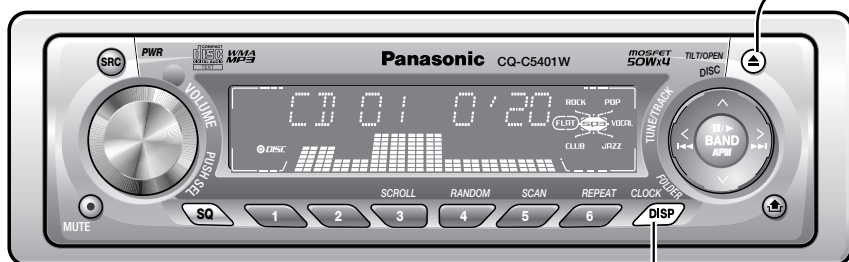

[▲]: Выталкивание
(TILT/OPEN)

[DISP]

Открывают лицевую панель

Нажимают [▲] (OPEN).

Примечание:

- Лицевая панель автоматически закрывается после подачи звукового сигнала, если никакая операция выполняется в течение около 20 секунд.
- При наличии диска в дисковом он автоматически выталкивается после полного открытия лицевой панели. (Выталкивание диска → стр. 48)

Закрывают лицевую панель

Нажимают [▲] (OPEN).

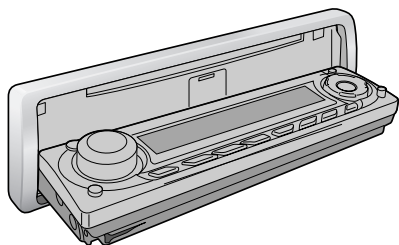

Угол лицевой панели (наклон)

Удержав кнопку [▲] (TILT) нажатой до сих пор, пока не звучит зуммер из громкоговорителей (около 1 сек.), отпускают ее.

Регулируют положение лицевой панели для обеспечения удобства чтения сообщения на дисплее. При выполнении вышеуказанной операции угол лицевой панели меняется в следующей последовательности.

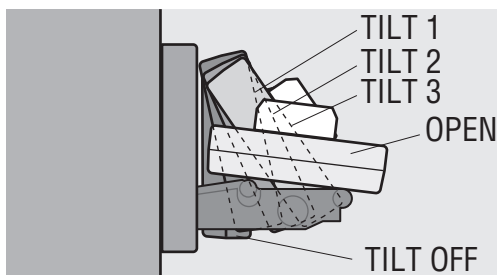
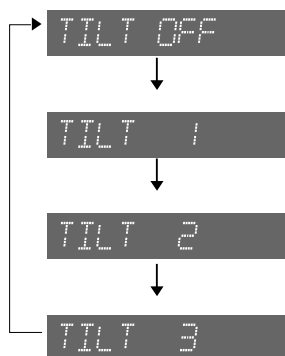

Примечание:

- Положение, установленное с помощью функции “Угол лицевой панели (наклон)”, сохраняется в памяти даже после выполнения следующих операций.
 - Открытие/закрытие
 - Вкл./откл. ACC

Индикация часов (при отключенном аппарате)

Когда аппарат отключен, нажимают [DISP].

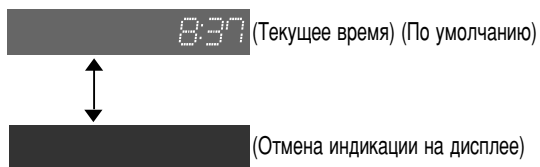

О индикации на дисплее при включенном аппарате см. описание по каждому источнику.

Радиоприемник

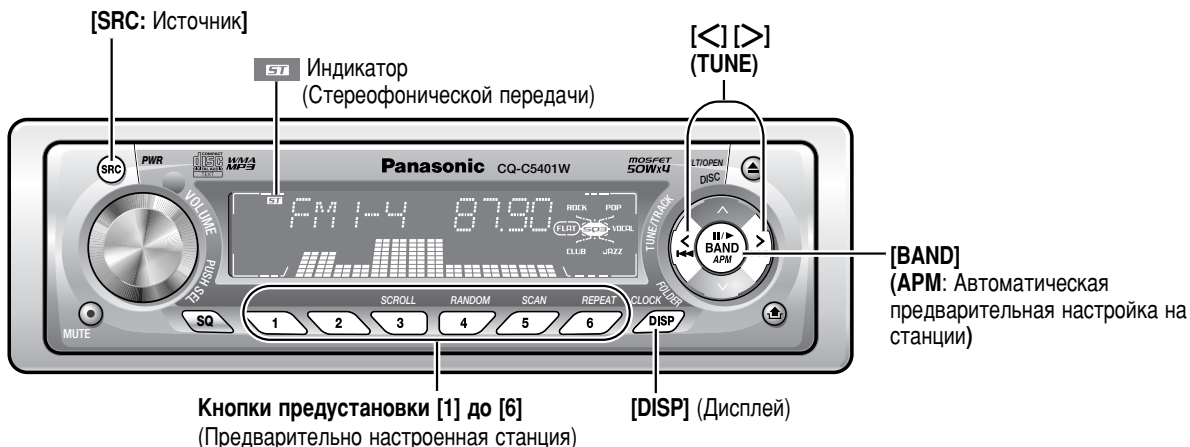

1 Режим радиоприемника

Нажимают [SRC] для выбора режима радиоприемника.

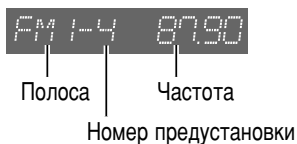

2 Полоса

Нажимают [BAND].

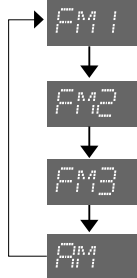

Изменение индикации на дисплее

При каждом нажатии [DISP] индикация на дисплее меняется в следующей последовательности.

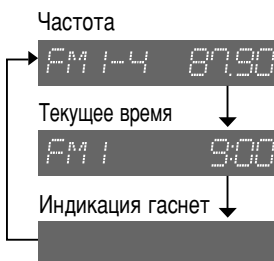

3 Настройка

[>]: Частота увеличивается

[<]: Частота уменьшается

Удержав [>] или [<] нажатой более 0,5 секунд, отпускают ее. Начинается поиск.

Предварительная настройка на станции

Возможно занести в память до 6 станций в каждом из диапазонов ЧМ1, ЧМ2, ЧМ3 и АМ.

Примечание:

- При сохранении новой станции под тем или иным номером станция, ранее сохраненная под этим же номером, стирается.

⚠ Предупреждение

- Для безопасности нельзя пытаться произвести предварительную настройку во время движения.

Автоматическая предварительная настройка на станции (APM)

Осуществляя данную операцию, можно автоматически сохранить в памяти станции с сильным сигналом.

- ① Выбирают частотную полосу. (→ предыдущая страница)
- ② Нажимают **[BAND] (APM)** и удерживают ее нажатой более 2 секунд.

6 станций с сильнейшим сигналом в каждой полосе сохраняются в памяти.

После настройки производится сканирование каждой настроенной станций последовательно по 5 секунд. (сканирование)



Примечание:

- Для прекращения сканирования нажимают одну из кнопок [1] до [6].

Ручная предварительная настройка на станции

Осуществляя данную операцию, можно сохранить в памяти желаемые станции вручную.

- ① Выбирают частотную полосу и частоту. (→ предыдущая страница)
- ② Нажимают одну из кнопок [1] до [6] и удерживают ее нажатой до сих пор, пока индикация на дисплее не мигнет.



Номер предустановки

Вызов предварительно настроенной станции

- ① Выбирают частотную полосу. (→ предыдущая страница)
- ② Нажимают одну из кнопок предустановки [1] до [6].

Перед воспроизведением дисков

⚠ Внимание

- Нельзя вставлять в данный аппарат 8 см {см} диски, т.к. он не предназначен для них.
- Нельзя воспроизводить диски нестандартной формы.
- Нельзя использовать диски, на которых наклеены наклейки или этикетки.
- Во избежание повреждения лицевой панели нельзя нажимать его вниз или накладывать на нее какие-либо объекты, когда он открыт.
- Будьте осторожны, чтобы не прищемить палец или руку лицевой панелью.
- Нельзя вставлять посторонние предметы в отсек для дисков.

Воспроизводимые диски

CD-R	CD-RW	CD-TEXT	CD-ROM
CD-DA	CD-DA	CD-DA	–
MP3/WMA	MP3/WMA	–	MP3/WMA

Примечание:

- См. раздел “Примечания к MP3/WMA” (⇒ стр. 52) и “Указания по обращению с дисками” (⇒ стр. 63).
- Питание автоматически включается при вставке диска в дисковод.
- Проблема может возникнуть при воспроизведении диска, на котором имеются одновременно данный CD-DA и данные MP3/WMA.

Вставка диска

- ① Нажимают [▲] (OPEN).

При наличии диска в дисковом отсеке (DISC горит) он автоматически выталкивается после полного открытия лицевой панели.



- ② Вставляют диск.

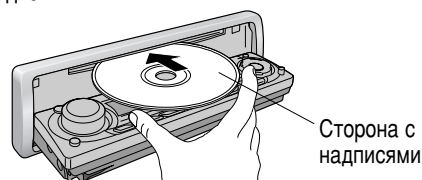

Примечание:

- Воспроизведение может начаться через некоторое время.
- После распознавания вставленного диска автоматически начинается воспроизведение.

READING



CD-DA

ИЛИ

MP3/WMA

(⇒ стр. 50 о плеере MP3/WMA)

Выталкивание диска

- ① Нажимают [▲] (OPEN).

Диск выталкивается после полного открытия лицевой панели.

- ② Снимают диск.
- ③ Нажимают [▲] (OPEN) для закрывания лицевой панели.

Примечание:

- Лицевая панель автоматически закрывается после подачи звукового сигнала, если никакая операция выполняется в течение около 20 секунд.

CD-плеер

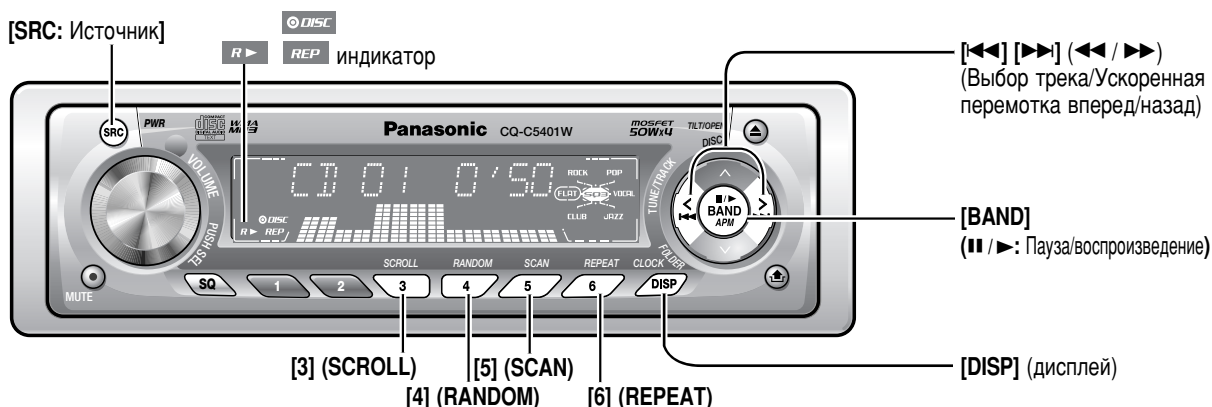

При нахождении CD в дисковом

При нажатии [SRC] для выбора режима CD-плеера начинается воспроизведение.

Трек  01 1/23

Изменение индикации на дисплее

Нажимают [DISP].

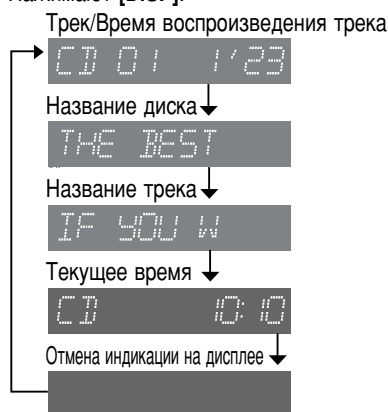

Примечание:

- При отсутствии текстовой информации в диске показывается индикация "NO TEXT".
- Для дальнейшей прокрутки текста при показании названия нажимают [3] (SCROLL). Если количество букв в названии не более 8, прокрутка не происходит.

Выбор трека

[>>>]: Следующий трек

[<<<]: Начало текущего трека

Для возврата к предыдущему треку нажимают два раза.

Ускоренная перемотка вперед/назад

Нажимают и удерживают

[>>>] (>>>): Ускоренная перемотка вперед

[<<<] (<<<): Ускоренная перемотка назад

При отпускании кнопки восстанавливается нормальное воспроизведение.

Пауза (|| / ▶)

Нажимают [BAND] (|| / ▶).

Для отмены повторно нажимают [BAND] (|| / ▶).

Произвольное воспроизведение

Все используемые треки воспроизводятся в случайной последовательности.

Нажимают [4] (RANDOM).

 загорается.

Для отмены повторно нажимают [4] (RANDOM).

Воспроизведение со сканированием

Последовательно воспроизводятся первые 10 секунд каждого трека.

Нажимают [5] (SCAN).

 01 0:00

Для отмены повторно нажимают [5] (SCAN).

Воспроизведение с повторением

Текущий трек повторяется.

Нажимают [6] (REPEAT).

 загорается.

Для отмены повторно нажимают [6] (REPEAT).

Непосредственный выбор трека

(Только с пульта дистанционного управления)

Пример: Трек № 10

TRACK 10

① Нажимают [#].

② Нажимают [1] [0].

③ Нажимают [BAND] (SET).

Примечание:

- Для отмены непосредственного выбора нажимают [DISP].
- Воспроизведение произвольное, со сканированием и с повторением отменяется при нажатии [#].

Плеер MP3/WMA

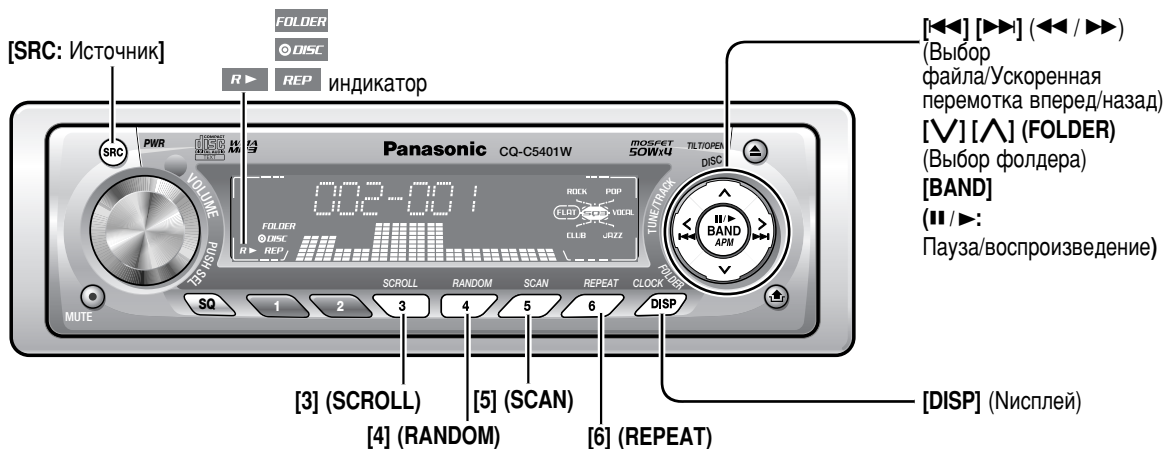

При нахождении диска в дисковом

При нажатии [SRC] для выбора режима плеера MP3/WMA начинается воспроизведение.



Изменение индикации на дисплее

Нажимают [DISP].

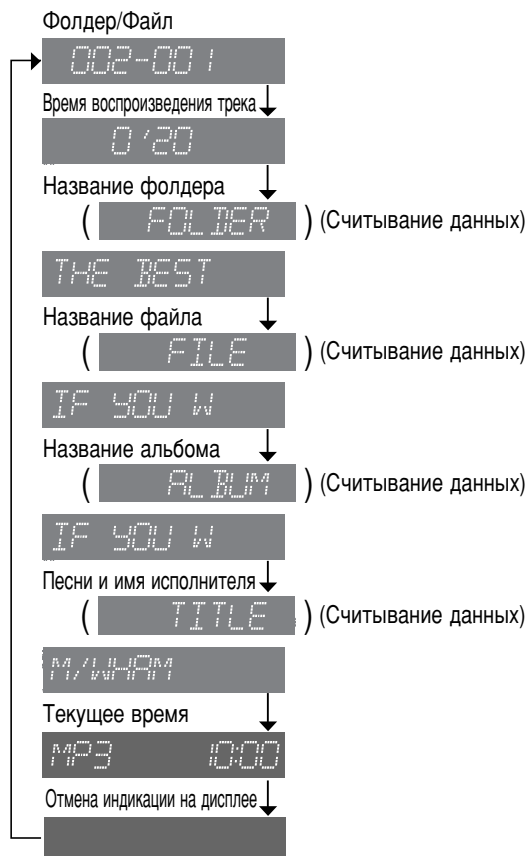

Примечание:

- При отсутствии текстовой информации в диске показывается индикация "NO TEXT".
- Для дальнейшей прокрутки текста при показании названия нажимают [3] (SCROLL). Если количество букв в названии не более 8, прокрутка не происходит.

Выбор фолдера

[^]: Следующий фолдер
[V]: Предыдущий фолдер

Выбор файла

[>>>]: Следующий файл
[<<<]: Начало текущего файла
Для возврата к предыдущему файлу нажимают два раза.

Ускоренная перемotka вперед/назад

Нажимают и удерживают
[>>>] (>>>): Ускоренная перемotka вперед
[<<<] (<<<): Ускоренная перемotka назад
При отпускании кнопки восстанавливается нормальное воспроизведение.

Пауза (|| / >>)

Нажимают [BAND] (|| / >>).
Для отмены повторно нажимают [BAND] (|| / >>).

Произвольное воспроизведение

Все используемые файлы воспроизводятся в случайной последовательности.

Нажимают [4] (RANDOM).

 загорается.

Для отмены повторно нажимают [4] (RANDOM).

Произвольное воспроизведение

Все файлы в текущем фолдере воспроизводятся в случайной последовательности.

Нажимают [4] (RANDOM) и удерживают ее нажатой более 2 секунд.

 загорается.

Для отмены еще раз нажимают [4] (RANDOM) и удерживают ее нажатой более 2 секунд.

Воспроизведение со сканированием

Последовательно воспроизводятся первые 10 секунд каждого файла.

Нажимают [5] (SCAN).

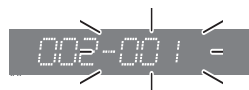

Для отмены повторно нажимают [5] (SCAN).

Произвольное воспроизведение фолдера

Начиная со следующего фолдера, последовательно воспроизводятся первые 10 секунд первого файла в каждом фолдере.

Нажимают [5] (SCAN) и удерживают ее нажатой более 2 секунд.

 загорается.



Для отмены еще раз нажимают [5] (SCAN) и удерживают ее нажатой более 2 секунд.

Воспроизведение с повторением

Текущий файл повторяется.

Нажимают [6] (REPEAT).

 загорается.

Для отмены повторно нажимают [6] (REPEAT).

Воспроизведение фолдера с повторением

Текущий фолдер повторяется.

Нажимают [6] (REPEAT) и удерживают ее нажатой более 2 секунд.

 загорается.

Для отмены еще раз нажимают [6] (REPEAT) и удерживают ее нажатой более 2 секунд.

Непосредственный выбор (Только с пульта дистанционного управления)

Непосредственный выбор фолдера

Пример: Фолдер № 10 (→ стр. 53)



- ① Нажимают [#] два раза.
- ② Нажимают [1] [0].
- ③ Нажимают [BAND] (SET).

Непосредственный выбор файла

Пример: Файл № 10



- ① Нажимают [#].
- ② Нажимают [1] [0].
- ③ Нажимают [BAND] (SET).

Примечание:

- Для отмены непосредственного выбора нажимают [DISP].
- При нажатии [#] отменяется воспроизведение произвольное, со сканированием и с повторением, а также воспроизведение фолдера в аналоговых режимах.

Примечания к MP3/WMA

Что такое MP3/WMA?

MP3 (MPEG Audio Layer-3) и WMA (Windows Media™ Audio) представляет собой форматы сжатия оцифрованного звука. Первый разработан MPEG (Motion Picture Experts Group), а последняя – компанией «Microsoft Corporation». Используя такие форматы сжатия, можно записать данные, хранящиеся в 10 музыкальных CD, на один компакт-диск. (За этими цифровыми данными понимаются данные, записанные на CD-R или CD-RW емкостью 650 Мбайтов при фиксированной скорости передачи битов 128 кбитов/сек и частоте стробирования 44,1 kHz {кГц}.)

Примечание:

- В комплект аппарата не входит программное обеспечение для кодирования MP3/WMA и записи в CD.

Ключевые моменты при создании файлов MP3/WMA

Для обоих форматов

- Для обеспечения высококачественного звучания рекомендуются высокая скорость передачи битов и частота стробирования.
- Выбор VBR (переменная скорость передачи битов) не рекомендуется, так как время воспроизведения будет неправильно представляться на дисплее и звук может пропускаться.
- Качество звучания при воспроизведении колеблется в зависимости от условий кодирования. Подробнее об этом см. руководства по эксплуатации программного обеспечения для кодирования и записи.

MP3

- Рекомендуется настроить скорость передачи битов на “128 кбитов/сек или более” и “фиксированную”.

WMA

- Рекомендуется настроить скорость передачи битов на “64 кбитов/сек или более” и “фиксированную”.
- Не следует присваивать атрибуту защиты от копирования файлу WMA для обеспечения возможности воспроизведения на данном аппарате.

⚠ Внимание

- Нельзя присваивать файлу, построенную без форматов MP3/WMA, расширение “.mp3” или “.wma”. Несоблюдение этого правила может привести к образованию помех из громкоговорителей или повреждению Вашего слуха.

Информация на дисплее

Индикации на дисплее

- **CD-TEXT**
 - Название диска
 - Название трека
- **MP3/WMA**
 - Название фолдера
 - Название файла
- **MP3 (ID3 тег)**
 - Название альбома
 - Название и имя артиста
- **WMA (WMA тег)**
 - Название альбома
 - Название и имя артиста

Ограничение на количество и вид знаков

- Возможная длина названия файла/фолдера: до 128 знаков
- Название файла и фолдера должно быть написано в соответствии со стандартом каждой файловой системы. Подробнее об этом см. руководство по эксплуатации программного обеспечения для записи.
- На дисплее можно представлять знаки ASCII и специальные буквы каждого языка.

Набор знаков ASCII

От A до Z, a до z, цифры от 0 до 9 и следующие символы: (пробел) ! " # \$ % & ' () * + , - . / : ; < = > ? @ [\] ^ _ ` { | } ~

Специальные буквы

À Á Â Ã Ä å Æ ç È É Ê Ë Ì Í Î Ï Ñ Ò Ó Ô Õ Ö ÷ Ù Ú Û Ü Õ Ö ÷ Ù Ú Û Ü

Примечание:

- В зависимости от компьютерных программ, примененных при кодировании файлов форматов MP3/WMA, на дисплее может появляться неправильная индикация.
- Вместо неразрешенного знака появляется звездочка (*).
- Рекомендуется ограничить длину названия файла до 8 знаков (без учета расширения).

Запись файлов MP3/WMA на CD

- Рекомендуется по возможности избежать записи файлов CD-DA и MP3/WMA на одном диске.
- При наличии файлов CD-DA и файлов MP3 или WMA на одном диске последовательность воспроизведения песен или музыкальных произведений может быть нарушена, либо некоторые из них могут совсем не воспроизводиться.
- При сохранении данных MP3 и данных WMA на одном диске, их следует поместить в разных фолдерах.
- Нельзя записывать файлы, иные чем MP3/WMA, и ненужный фолдер на диске.
- Название файла MP3/WMA должно быть написано в соответствии с нижеуказанными правилами и правилами, установленными для каждой файловой системы.
- В зависимости от формата файла расширение “.mp3” или “.wma” должно быть присвоено каждому файлу.
- Файлы MP3/WMA, записанные с помощью определенных

компьютерных программ, могут представлять проблему при воспроизведении или представлении информации на дисплее.

- Данный аппарат не оснащен функцией списка воспроизведения (play list).
- Хотя аппарат поддерживает многосессионную (Multi-session) запись, рекомендуется применять режим диск за один раз (Disc-at-once) при записи.

Поддерживаемые файловые системы

ISO 9660 Уровень 1/Уровень 2, Расширение Apple по ISO 9660, Joliet, Romeo

Примечание:

- Apple HFS, UDF 1,50, Mix CD и CD Extra не поддерживаются.

Форматы сжатия (Рекомендация: “Ключевые моменты при создании файлов MP3/WMA” на предыдущей странице)

Метод сжатия	Скорость передачи битов	VBR	Частота стробирования
MPEG 1 audio layer 3 (MP3)	32 к – 320 кбитов/сек	Да	32, 44,1, 48 кГц
MPEG 2 audio layer 3 (MP3)	8 к – 160 кбитов/сек	Да	16, 22,05, 24 кГц
Windows Media Audio Ver. 2, 8	64 к – 192 кбитов/сек	Нет	32, 44,1, 48 кГц

Порядок выбора фолдеров/воспроизведения файлов

Макс. число файлов/фолдеров

- Макс. число файлов 999
- Макс. число файлов в одном фолдере 255
- Макс. глубины древовидной структуры: 8
- Макс. число фолдеров: 255 (включая корневой фолдер)

Примечание:

- Настоящий аппарат считает число фолдеров независимо от того, имеется ли файл MP3/WMA.
- Если выбранный фолдер не содержит файла MP3/WMA, то ближайшие по последовательности воспроизведения файлы MP3/WMA воспроизводятся.
- Последовательность воспроизведения одного и того же диска может меняться в зависимости от типа плеера MP3/WMA.
- Индикация “ROOT” появляется при представлении названия корневого файла.

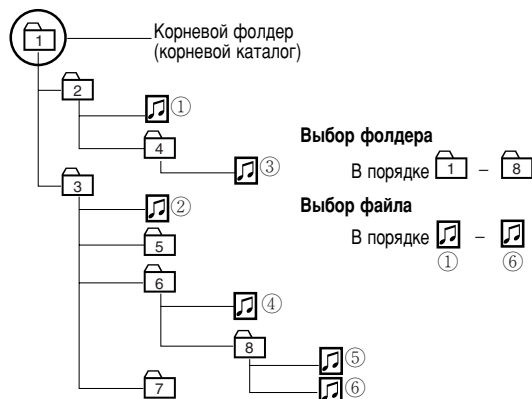

Дерево 1 Дерево 2 Дерево 3 Дерево 4 Дерево 8 (макс.)

Авторское право

Законами об авторском праве воспрещены копирование, распространение и поставка материалов, защищенных авторским правом, таких, как музыкальное произведение, без разрешения владельца авторского права, за исключением случая индивидуального пользования.

Нет гарантии

Вышеуказанное описание соответствует результатам наших исследований по состоянию на декабрь 2004 г. Оно не дает гарантию на возможность воспроизведения файлов MP3/WMA и представления на дисплее содержимой в них информации.

Управление CD-чейнджером

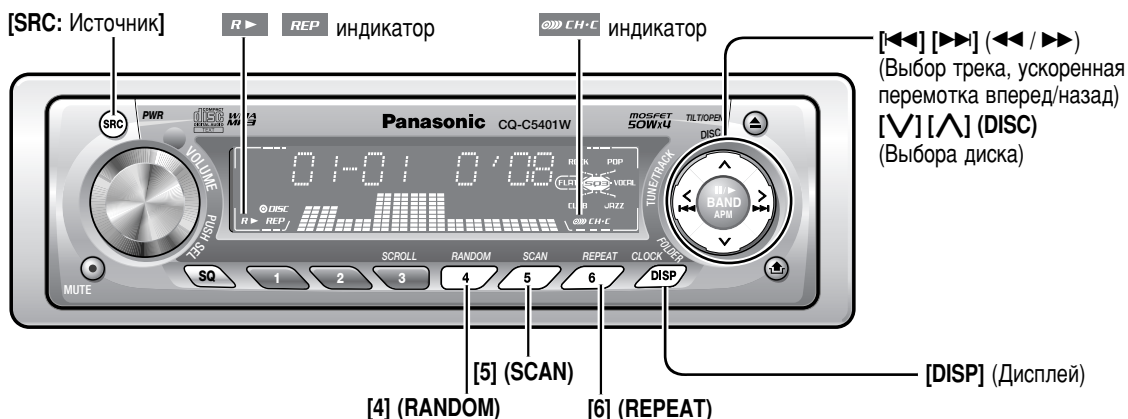

- Функции CD-чейнджера предназначены для опционального Panasonic CD-чейнджера (CX-DP880).

Подготовка:

- Подсоединив CD-чейнджер, загружают магазин компакт-дисками.

Режим CD-чейнджера

При нажатии [SRC] для выбора режима CD-чейнджера начинается воспроизведение.

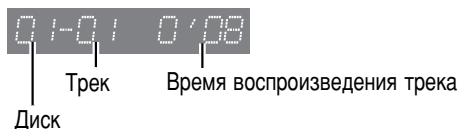

Примечание:

- Когда на дисплее появляется "NO DISC", загружают магазин компакт-дисками.
- При загрузке магазина питание автоматически включается.

Изменение индикации на дисплее

Нажимают [DISP].



Выбора диска

- [∧]: Следующий диск
- [∨]: Предыдущий диск

Выбор трека

- [▶▶]: Следующий трек
 - [<<<]: Начало текущего трека
- Для возврата к предыдущему треку нажимают два раза.

Ускоренная перемотка вперед/назад

- Нажимают и удерживают
 - [▶▶] [▶▶]: Ускоренная перемотка вперед
 - [<<<] [<<<]: Ускоренная перемотка назад
- При отпускании кнопки восстанавливается воспроизведение.

Примечание:

- При воспроизведении CD-R может возникнуть проблема. См. “Примечания к CD/CD-носителям (CD-R, CD-RW, CD-ROM)” (⇒ стр. 63)
- Данный аппарат не поддерживают следующие функции при работе с CD-чейнджром.
 - Воспроизведение CD-RW (за исключением случая подключения модели CX-DP880)
 - Воспроизведение MP3/WMA
 - Индикация текста CD
- В режиме CD-чейнджера функция “Пауза” не действует.

Произвольное воспроизведение

Все используемые треки воспроизводятся в случайной последовательности.

Нажимают [4] (RANDOM).

 загорается.

Для отмены повторно нажимают [4] (RANDOM).

Произвольное воспроизведение диска

Все треки в текущем диске воспроизводятся в случайной последовательности.

Нажимают [4] (RANDOM) и удерживают ее нажатой более 2 секунд.

 мигает.

Для отмены еще раз нажимают [4] (RANDOM) и удерживают ее нажатой более 2 секунд.

Воспроизведение со сканированием

Последовательно воспроизводятся первые 10 секунд каждого трека.

Нажимают [5] (SCAN).



Для отмены повторно нажимают [5] (SCAN).

Воспроизведение диска со сканированием

Начиная со следующего диска, последовательно воспроизводятся первые 10 секунд первого трека в каждом диске.

Нажимают [5] (SCAN) и удерживают ее нажатой более 2 секунд.



Для отмены еще раз нажимают [5] (SCAN) и удерживают ее нажатой более 2 секунд.

Воспроизведение с повторением

Текущий трек повторяется.

Нажимают [6] (REPEAT).

 загорается.

Для отмены повторно нажимают [6] (REPEAT).

Воспроизведение диска с повторением

Текущий диск повторяется.

Нажимают [6] (REPEAT) и удерживают ее нажатой более 2 секунд.

 мигает.

Для отмены еще раз нажимают [6] (REPEAT) и удерживают ее нажатой более 2 секунд.

Непосредственный выбор диска

(Только с пульта дистанционного управления)

Пример: Диск №5

- ① Нажимают [#].
- ② Нажимают [5].
- ③ Нажимают [BAND] (SET).

**Примечание:**

- Для отмены непосредственного выбора нажимают [DISP].
- При нажатии [#] отменяется воспроизведение произвольное, со сканированием и с повторением, а также эти режимы воспроизведения диска.

Установка звуковых параметров

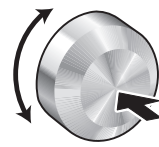
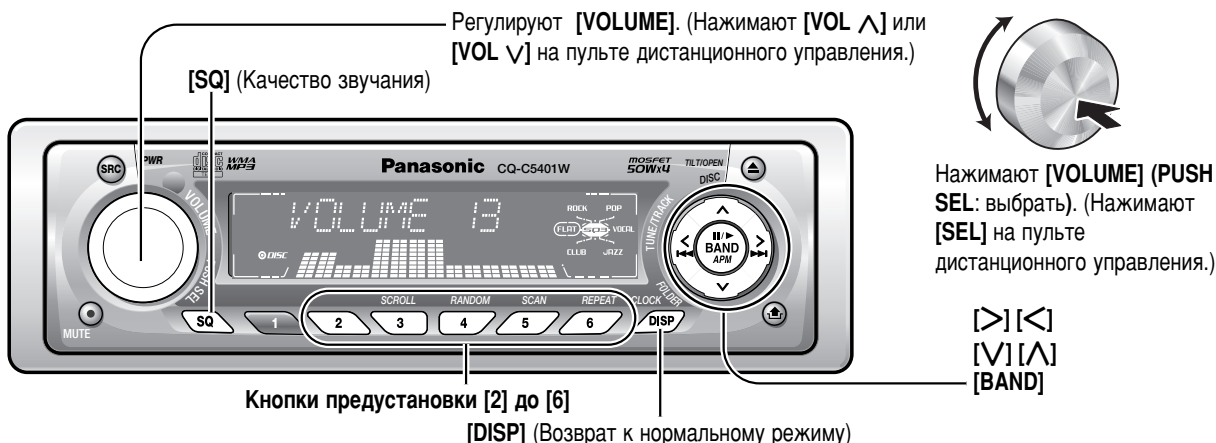

Нажимают [VOLUME] (PUSH SEL: выбрать). (Нажимают [SEL] на пульте дистанционного управления.)



[>] [←] [V] [▲] [▼] [BAND]

Громкость

По умолчанию: 13
 Диапазон регулирования: 0 до 40

Нажимают [VOLUME] (PUSH SEL) для вызова меню.

VOLUME 13

Нижние/верхние частоты

Можно регулировать нижние и верхние частоты отдельно.
 По умолчанию: BAS (ниж.частоты) 0 dB {дБ}
 TRE (верх.частоты) 0 dB {дБ}
 Диапазон регулирования: от -12 dB {дБ} до +12 dB {дБ} (с шагом 2 dB {дБ})

Нажимают [VOLUME] (PUSH SEL).

BASS

Нажимают [VOLUME] (PUSH SEL).

TREBLE

Регулировка SQ

Можно регулировать характеристики выбранный в текущий момент тип звучания (SQ)
 Также можно предварительно сохранить в памяти до 5 разных отрегулированных типов звучания (SQ).

Диапазон регулировки тона/SQ: от -12 dB {дБ} до +12 dB {дБ} (с шагом 2 dB {дБ})

SQ низ./ниж.частоты : ±12 dB {дБ} (при 60 Hz {Гц}, 80 Hz {Гц}, 100 Hz {Гц}, 200 Hz {Гц})

SQ средн. : ±12 dB {дБ} (при 500 Hz {Гц}, 1 kHz {кГц}, 2 kHz {кГц}, 3 kHz {кГц})

SQ выс./верх.частоты : ±12 dB {дБ} (при 10 kHz {кГц}, 12 kHz {кГц}, 15 kHz {кГц}, 18 kHz {кГц})

- При регулировке нижних/верхних частот зафиксирована частота, выбранная для SQ
- Способ возврата отрегулированного SQ к установке по умолчанию.
 - ① Нажав [SQ], выбирают тип SQ, который хочется вернуть к установке по умолчанию: (Только на основном аппарате)
 - ② Нажимают [BAND] и удерживают ее нажатой более 2 секунд.

Нажимают [VOLUME] (PUSH SEL).

SQ SET

Режим регулировки SQ можно включить и путем удерживания [SQ] нажатой более 2 секунд.

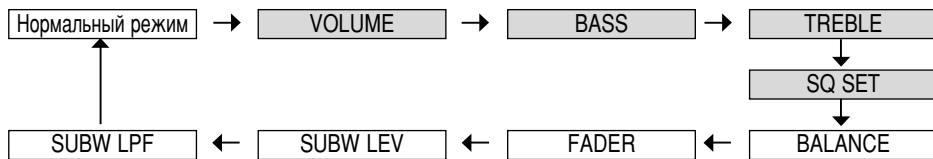

Примечание:

- Для возврата к нормальному режиму нажимают [DISP].
- Если в режиме установки звуковых параметров никакая операция выполняется в течение более 5 секунд (или 2 секунд в режиме регулировки громкости, или 10 секунд в режиме регулировки SQ), дисплей возвращается к нормальному режиму.
- Регулировку громкости можно производить непосредственно с помощью [VOLUME] на основном аппарате. (→ стр. 43)
- О способе вызова предустановленного SQ см. стр.43.

Регулируют [VOLUME].

① : Увеличение
② : Уменьшение

Регулируют [VOLUME].

① : Увеличение
② : Уменьшение

Регулируют [VOLUME].

① : Увеличение
② : Уменьшение

① Нажимают [>] или [<] для выбора полосы частот (низ. / средн. / выс.).
[>]: Верхняя полоса частот
[<]: Нижняя полоса частот
Регулируют [VOLUME] для выбора частоты.

① : Частота увеличивается
② : Частота уменьшается

② Нажимают [^] или [v] для регулировки уровня.
[^]: Увеличение
[v]: Уменьшение

③ Нажимают одну из кнопок [2] до [6] и удерживают ее нажатой более 2 секунд.

- Отрегулированное SQ сохранено под кнопкой предустановки соответствующего номера и аппарат возвращается на нормальный режим.
- При незавершении операции регулировки SQ качество звучание последней установки остается в силе, пока вновь не выполнят операцию регулировки SQ или вызовут предустановленное SQ.

Частота
60HZ/ 0
Выбранная полоса частоты мигает.

Уровень
60HZ/ 6

Примечание:

- Невозможно сохранять предустановленный SQ под кнопкой [1].
- Регулировка SQ не меняет его название (ROCK, JAZZ и др.), показываемое на дисплее.

Установка звуковых параметров (продолжение)

Регулируют [VOLUME]. (Нажимают [VOL ▲] или [VOL ▼] на пульте дистанционного управления.)

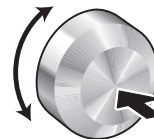

Нажимают [VOLUME] (PUSH SEL: выбрать). (Нажимают [SEL] на пульте дистанционного управления.)

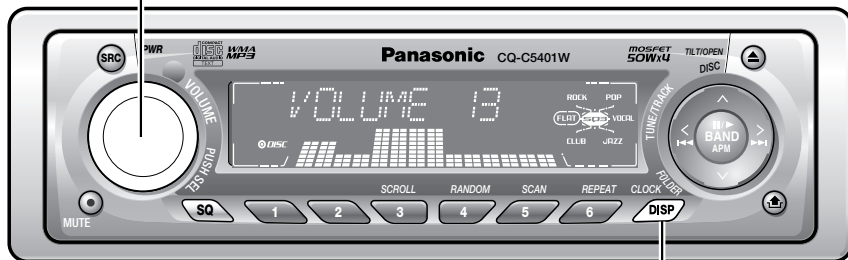

[DISP] (Возврат к нормальному режиму)

Баланс правый/левый (Balance) и баланс фронт/тыл (Fader)

Можно регулировать баланс звука между как правым и левым, так и передним и задним громкоговорителями.

По умолчанию: BAL (прав./лев.) CNT (центр)

FAD (фронт/тыл) CNT (центр)

Диапазон регулирования: 15 уровня каждого и CNT (центр)

Нажимают [VOLUME] (PUSH SEL).

BALANCE

Нажимают [VOLUME] (PUSH SEL).

FADER

Нажимают [VOLUME] (PUSH SEL).

SUBW LEV

Нажимают [VOLUME] (PUSH SEL).

SUBW LPF

Уровень сабвуфера

Можно регулировать громкость сабвуфера.

По умолчанию: 0

Диапазон регулирования: Приглушение звука ($-\infty$), от -6 dB {дБ} до $+6$ dB {дБ} (с шагом 2 dB {дБ})

LPF (фильтр нижних частот) сабвуфера

Можно регулировать верхний предел частот звука из сабвуфера.

По умолчанию: 80 Hz {Гц}

Диапазон регулирования: 80 Hz {Гц}, 120 Hz {Гц}

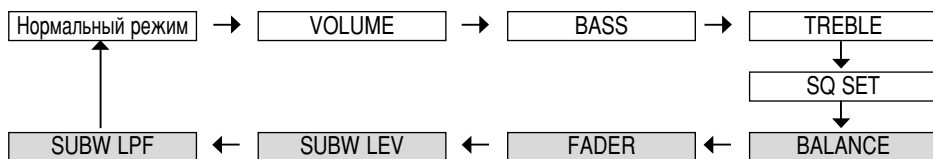

Примечание:

- Для возврата к нормальному режиму нажимают [DISP].
- Если в режиме установки звуковых параметров никакая операция выполняется в течение более 5 секунд, дисплей возвращается к нормальному режиму.
- Регулировка уровня сабвуфера и фильтра нижних частот возможна, когда к аппарату подключен сабвуфер.

▶		<p>Регулируют [VOLUME].</p> <p>① : Подчеркивание правого канала ② : Подчеркивание левого канала</p>	
▶		<p>Регулируют [VOLUME].</p> <p>① : Подчеркивание фронта ② : Подчеркивание тыла</p>	
▶		<p>Регулируют [VOLUME].</p> <p>① : Увеличение ② : Уменьшение</p>	
▶		<p>Регулируют [VOLUME].</p> <p>① : 120 Hz {Гц} ② : 80 Hz {Гц}</p>	

Выбор функций

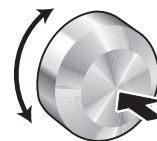
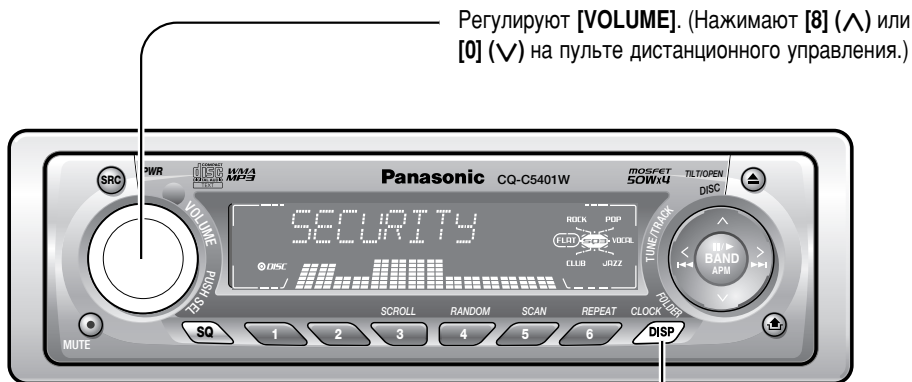

Нажимают [VOLUME] (PUSH SEL: выбрать) и удерживают ее нажатой более 2 секунд. (Нажимают [SEL] (MENU) на пульте дистанционного управления и удерживают ее нажатой более 2 секунд.)

[DISP] (Возврат к нормальному режиму)

Варианты изображения анализатора спектра (PATTERN)

По умолчанию: Вариант 1
Варианты: 6 типов, Откл.

Нажимают [VOLUME] (PUSH SEL) и удерживают ее нажатой более 2 секунд для вызова меню.

PATTERN

Приглушение звука/аттенюация

Можно выбрать приглушение звука или аттенюацию.
(⇒ стр. 43)
По умолчанию: Приглушение звука

Нажимают [VOLUME] (PUSH SEL).

MUTE KEY

Функция безопасности

Можно включить функцию предотвращения кражи, когда Вы отходите от автомобиля.
По умолчанию: Вкл.

Нажимают [VOLUME] (PUSH SEL).

SECURITY

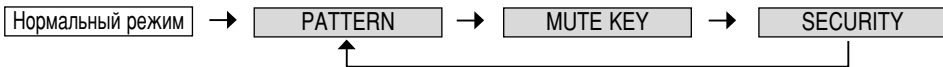

Примечание:

- Для возврата к нормальному режиму нажимают [DISP].
- Если в режиме выбора функций никакая операция выполняется в течение более 10 секунд, дисплей возвращается к нормальному режиму.

Регулируют [VOLUME].

①

②

PATTERN OFF = : Откл.

PATTERN 1 = : Вариант 1 (По умолчанию)

...

PATTERN 6 = : Вариант 6

Регулируют [VOLUME].

①

②

KEY ATT = : Уменьшение по 10 ступеням (аттенюация)

↕

KEY MUTE = : Без звука (приглушение) (По умолчанию)

Регулируют [VOLUME].

①

②

SLED ON = : Включается функция безопасности. (По умолчанию)

↕

SLED OFF = : Не включается функция безопасности.

Горит SLED (СИД о безопасности)

Когда поворачивают выключатель зажигания в положение OFF,

- Сообщение о безопасности появляется на дисплее.
- Срабатывает сигнализация, оповещающая о необходимости снятия лицевой панели. (→ стр. 62)

Когда лицевая панель снята...

- Мигает индикатор безопасности (SLED). (→ стр. 62)

Система предотвращения кражи

Данный аппарат снабжен съемной лицевой панелью. При снятии лицевой панели становится невозможным управление аппаратом. SLED будет мигать.

Снимают лицевую панель.

- 1 Отключают питание аппарата.
- 2 Нажав [] (Освобождение), снимают лицевую панель. (При полном снятии лицевой панели раздается щелчок.)
- 3 Помещают лицевую панель в футляр и при выходе из автомобиля выносят с собой.

Примечание:

- Перед снятием лицевой панели надо обязательно убедиться в отключении питания.
- Снятие/монтаж лицевой панели нельзя производить во время движения.

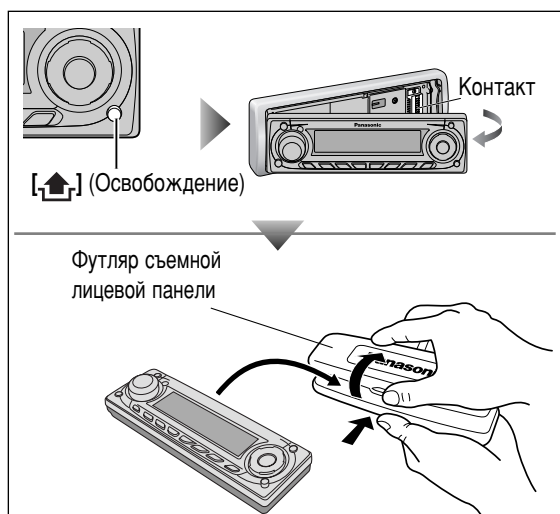

Монтируют лицевую панель.

- 1 Фиксируют левый конец панели на место.
- 2 Прижимают правый конец панели к корпусу аппарата до щелчка.

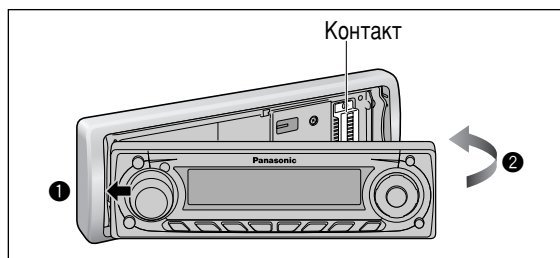

Индикатор безопасности (SLED).

SLED мигает, когда лицевая панель снята.

Данная функция действует при включении функции безопасности. (→ стр. 60)

Сигнализация, оповещающая о необходимости снятия лицевой панели

Звуковая сигнализация срабатывает для оповещения о необходимости снятия лицевой панели при выходе из автомобиля.

Данная функция действует при включении функции безопасности. (→ стр. 60)

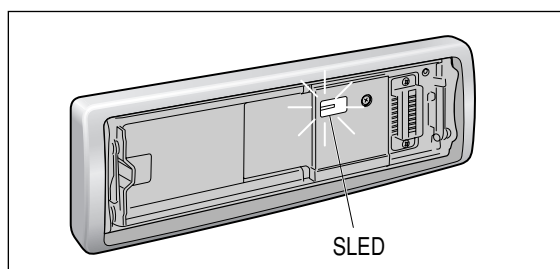

⚠ Внимание

- Данная лицевая панель не выполнена в водонепроницаемом исполнении. Нельзя подвергать ее воздействию воды или чрезмерной влаги.
- Снятие лицевой панели нельзя производить во время вождения.
- Нельзя помещать лицевую панель на приборный щиток или место около него, где температура поднимается до высокого уровня.
- Нельзя трогать контакты на лицевой панели или основном аппарате, так как это может привести к ухудшению электрического контакта.
- Очищают контакты чистой и сухой тканью от грязи или посторонних веществ, попавшие на них.
- Во избежание повреждения лицевой панели нельзя нажимать его вниз или накладывать на нее какие-либо объекты, когда он открыт.
- Когда лицевая панель открыта или находится в наклонном положении, лицевая панель автоматически закрывается через 5 секунд после нажатия [] (Освобождение). Следует быть осторожным, чтобы не прищемить пальцы закрывающейся лицевой панелью.

Плавкие предохранители

При перегорании плавких предохранителей следует обратиться к Вашему дилеру или в ближайший авторизованный сервисный центр «Panasonic».

⚠ Предупреждение

- Надо применять плавкие предохранители установленного номинала (15А). Применение заменителей или предохранителей большего номинала, либо непосредственное соединение аппарата без предохранителей может привести к пожару или повреждению аппарата. **Если новый предохранитель сразу перегорит, следует обратиться в ближайший авторизованный сервисный центр «Panasonic».**

Техническое обслуживание

Данный аппарат конструирован и изготовлен таким образом, чтобы свести объем работ по техобслуживанию к минимуму. Для текущей очистки внешней поверхности применяют сухую и мягкую ткань. Ни в коем случае нельзя применять бензин, разбавитель или другие растворители.

Указания по обращению с дисками

Примечания к CD/CD-носителям (CD-R, CD-RW, CD-ROM)

Коммерческие CD должны иметь любую из двух надписей, показанных справа. Некоторые музыкальные CD с защитой от копирования могут не воспроизводиться на данном аппарате.



Как держать рукой диск

- Нельзя трогать рабочую поверхность диска.
- Нельзя царапать диск.
- Нельзя пытаться загибать диск.
- Неиспользуемый диск следует хранить в футляре.

Сторона с надписями



Нельзя воспроизводить диски нестандартной формы.

Нельзя оставлять диски в следующих местах:

- Под прямыми солнечными лучами
- Близко к обогревателю салона автомобиля
- Грязное, пыльное и влажное место
- На сиденье и приборном щитке

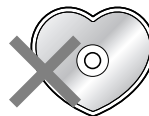

Очистка диска

Вытирают сухой и мягкой тканью от центра к краю.

Нельзя наклеивать на диски наклейки или этикетки.

Нельзя писать на стороне с надписями шариковой авторучкой или другим письменным инструментом с твердым пером.

Нельзя воспроизводить диски нестандартной формы.

<Хорошо>



<Плохо>



Примечания к CD-R/RW

- При воспроизведении диски CD-R/RW, записанные в дисководы типа CD-R/RW может возникать проблема в связи с их характеристиками записи, наличием грязи, пятнами от пальца, царапинами и др. на поверхности.
- Диски CD-R/RW уступает обыкновенным музыкальным CD по стойкости к высокой температуре или влажности. Оставление их в автомобиле в течение длительного времени может привести к их повреждению, что сделает воспроизведение невозможным.
- Некоторые CD-R/RW могут не воспроизводиться нормально из-за несовместимости между программой для записи, CD-рекордером (дисководом CD-R/RW) и дисками.
- Данный аппарат не может воспроизводить диски CD-R/RW с незакрытой сессией.
- Данный аппарат не может воспроизводить диски CD-R/RW, содержащие данные иного формата, чем CD-DA или MP3/WMA.
- Следует соблюдать указания по обращению с дисками CD-R/RW.

Дефектовка

Когда подозревается неисправность

Следует проверить и принять меры, описанные ниже.

Если принятие указанных мер не устраняет неисправности, рекомендуется обратиться в ближайший авторизованный сервисный центр «Panasonic». Техобслуживание аппарата должен производить квалифицированный персонал. Просим поручать работы по проверке и ремонту профессионалам. «Panasonic» не несет на себе ответственности за аварии, вызываемые невыполнением нужной проверки или осуществлением ремонта собственными силами пользователя.

⚠ Предупреждение

- Не следует продолжать эксплуатацию аппарата в ненормальном состоянии, например, без звука, или с дымом или посторонним запахом, так как это может привести к воспламенению или поражению током. В таком случае надо немедленно прекратить работу аппарата и обратиться к Вашему дилеру.
- Ни в коем случае нельзя пытаться самому отремонтировать аппарат, так как это сопровождается большой опасностью.

■ Общее описание

Неисправности	Возможные причины → Принимаемые меры
Не включается питание.	<p>Силовой кабель (батареи, питание и заземление) подсоединен неправильно. → Проверить электропроводку.</p> <p>Плавкий предохранитель перегорел. → Устранить причину перегорания и заменить перегоревший предохранитель новым. Обратиться к Вашему дилеру.</p>
Звук не генерируется.	<p>Режим MUTE включен. → Отключить режим MUTE.</p> <p>Монтаж электропроводок линии громкоговорителей произведен неправильно, либо обрыв проводок или плохой контакт произошел. → Проверить электропроводку на соответствие схеме соединений. (→ Инструкция по монтажу)</p>
На дисплее появляется демонстрационное сообщение и управление аппаратом невозможно.	<p>Невозможно управлять аппаратом, пока демонстрационное сообщение не отменится. → Нажать [DISP] для отмены демонстрационного сообщения.</p> <p>Если демонстрационное сообщение часто появляется, это может указывать на возможность плохого контакта или ошибочной проводки между выводным проводом батареи аппарата и кабелем батареи автомобиля. (Выводной провод батареи аппарата должен постоянно находиться под током.) → Проверить проводку батареи на соответствие схеме соединений.</p>
Посторонний шум	<p>Вблизи от аппарата или его электрических линий имеется генератор электромагнитных волн, такой как сотовый телефон или т.п. → Убрать генератор электромагнитных волн, такой как сотовый телефон или т.п., находящийся вблизи от аппарата или его электрических линий. Если невозможно устранить шум, возникающий под действием пучка проводов, следует обратиться к Вашему дилеру.</p> <p>Плохой контакт заземляющего провода. → Убедиться в том, что заземляющий провод надежно подсоединен к неокрашенной части шасси.</p>
Шум появляется по мере увеличения частоты вращения двигателя.	<p>Из автомобиля слышится шум работы генератора переменного тока. → Переставить заземляющий провод в другое место. → Установить противопопомеховой фильтр в источнике электропитания.</p>
Некоторые операции неосуществимы.	<p>В определенных режимах, таких, как режим меню, некоторые операции неосуществимы. → Руководствуясь инструкцией по эксплуатации, отменить такой режим. Если проблема этим не устранена, обратиться к Вашему дилеру.</p>

■ Общее описание (продолжение)

Неисправности	Возможные причины → Принимаемые меры
Нет звука из громкоговорителей	<p>Настройка баланс прав./лев., баланс фронт/тыл сделана неправильно. → Правильно настроить баланс правый/левый и баланс фронт/тыл.</p> <p>Возник обрыв проводок, короткое замыкание, плохой контакт или ошибочная проводка громкоговорителей. → Проверить электропроводку громкоговорителей.</p>
Правый и левый каналы громкоговорителей перепутаны местами.	<p>Электропроводка громкоговорителей перепутана между правым и левым громкоговорителями. → Монтировать электропроводку в соответствие со схемой соединений.</p>
В режиме стерео-акустическое поле не чистое. Центральный звук не установлен.	<p>Положительные и отрицательные клеммы в правом и левом каналах громкоговорителей перепутаны при подсоединении. → Монтировать электропроводку в соответствие со схемой соединений.</p>
Питание отключается случайно.	<p>Срабатывает устройство безопасности. → Обратиться к Вашему дилеру или в ближайший сервисный центр «Panasonic».</p>

■ Радиоприемник

Неисправности	Возможные причины → Принимаемые меры
Плохой прием или посторонний шум	<p>Монтаж антенны или проводок антенны произведен неправильно. → Проверить положение монтажа антенны и правильность монтажа ее проводок. Кроме того, проверить также, надежно ли соединено заземление антенну на массу.</p> <p>Усилитель антенны не получает питание (в случае использования пленочной антенны или т.п.). → Проверить проводки вывода батареи антенны.</p>
Число автоматически предварительно настроенных станций меньше 6.	<p>Число принимаемых станций меньше 6. → Переместиться к зоне, где возможен прием максимального числа станций, и попробовать предварительную настройку.</p>
Предварительно настроенные станции не могут сохраниться в памяти.	<p>Плохой контакт выводного провода батареи, или выводной провод батареи не всегда находится под током. → Убедившись в том, что выводной провод батареи надежно подсоединен, снова произвести предварительную настройку.</p>

Дефектовка (продолжение)

CD

Неисправности	Возможные причины → Принимаемые меры
Не происходит воспроизведение, либо диск выталкивается.	Диск вставлен вверх дном. Вставить диск правильно. → На диске имеется дефект или посторонний предмет.
Пропуск звука или посторонний шум.	На диске имеется дефект или посторонний предмет. → Удалить посторонний предмет, либо использовать бездефектный диск.
Пропуск звука под действием вибрации	Аппарат смонтирован ненадежно. → Надежно закрепить аппарат к консоли. Аппарат смонтирован с наклоном назад более чем на 30 градусов. → Установить аппарат под углом 30 градусов или менее.
Диск не может выталкиваться	Расклеившаяся этикетка или подобный предмет препятствует выходу диска. → Когда лицевая панель открыта, нажимают [OPEN] и удерживают ее нажатой более 2 секунд (вынужденное выталкивание диска). Если проблема этим не устранена, обратиться к Вашему дилеру. Микроконтроллер в аппарате работает ненормально из-за помех или прочих факторов. → Отсоединив силовой кабель, повторно подсоединить его. Если проблема этим не устранена, обратиться к Вашему дилеру.

MP3/WMA

Неисправности	Возможные причины → Принимаемые меры
Не происходит воспроизведение, либо диск выталкивается	Диск содержит данные формата, не поддающегося воспроизведению. → О воспроизводимых звуковых данных кроме CD-DA (т.е. музыкальных CD) см. описание MP3/WMA.
CD-R/RW, которые могут воспроизводиться на других устройствах, могут не воспроизводиться на данном аппарате.	Воспроизводимость CD-R/RW может зависеть от комбинации носителя, компьютерной программы для записи и рекордера, даже если такие CD-R/RW могут воспроизводиться на других устройствах, таких как ПК. → Создать CD-R/RW в другой комбинации носителя, компьютерной программы для записи и рекордера, изучив описание MP3/WMA.
Пропуск звука или посторонний шум.	На диске имеется дефект или посторонний предмет. → Удалить посторонний предмет, либо использовать бездефектный диск. Для MP3/WMA, см. описание MP3/WMA. При воспроизведении файлов VBR (переменная скорость передачи битов) может произойти пропуск звука. → Воспроизводить файлы без VBR.

Примечание:

- См. "Примечания к MP3/WMA". (→ стр. 52)

■ Пульт дистанционного управления

Неисправности

Ничего не происходит при нажатии кнопок предустановки

Возможные причины → Принимаемые меры

Батарея вставлена наизнанку. Вставлена не та батарея.
→ **Вставить батарею правильного типа в правильном положении.**

Батарея села.
→ **Заменить батарею новой.**

Пульт дистанционного управления направлен неправильно.
→ **Направить пульт на сенсор аппарата и нажать кнопки.**

На сенсор попадают прямые солнечные лучи. (Управление аппаратом с пульта дистанционного управления может быть неосуществимо, когда на сенсор попадают прямые солнечные лучи. Это не указывает на неисправность системы.)
→ **Закрыть сенсор от солнечных лучей.**

Сообщения об ошибках на дисплее

■ CD/MP3/WMA

Дисплей



Через 5 секунд

CD EJECT

E4

Через 5 секунд

Автоматически к следующему треку/файлу

E5

Через 5 секунд

Автоматически к следующему треку/файлу

Возможные причины → Принимаемые меры

Диск загрязнен, либо вставлен вверх дном.

→ **Проверить диск.**

Диск имеет царапины.

→ **Проверить диск.**

На работает по какой-либо причине.

→ **Отсоединив силовой кабель, повторно подсоединить его. Если проблема этим не устранена, обратиться к Вашему дилеру.**

Плеер почему-то не читает файлы, которые хочется воспроизводить. (Файлы, записанные в неподдерживаемой файловой системе, схеме сжатия, формате данных, с неразрешенным расширением названия, с поврежденными данными и др.)

→ **Выбрать файл, который плеер может читать. Проверить тип данных, записанных на диске. Создать новый диск при необходимости.**

Файл WMA может быть защищен авторским правом.

→ **Файл, защищенный авторским правом, не может воспроизводиться.**

Дефектовка (продолжение)

Сообщения об ошибках на дисплее

■ CD-чейнджер Опция

Дисплей

Возможные причины → Принимаемые меры

-E1-

Диск загрязнен, либо вставлен вверх дном.

-E2-

Диск имеет царапины.

→ **Выбросить магазин.**

- Проверить диск.
- Еще раз загрузить магазин диском.

Через 5 секунд

Автоматически к следующему диску

Не работает по какой-либо причине.

→ **Выбросить магазин. Если этим не устранена неисправность, нажать кнопку сброса на CD-чейнджере. Если при этом нормальная работа не восстановлена, следует обратиться в ближайший сервисный центр «Panasonic» за ремонтом.**

-E3-

Нет диска в CD-чейнджере (магазине).

→ **Вставляют диски в чейнджер (магазин).**

NO DISC

CDJ NON

Чейнджер отсоединен от аппарата в режиме чейнджера.

→ **Проверить электропроводку.**

Примечание:

- Сообщения на дисплее и принимаемые меры разные в зависимости от модели CD-чейнджера. О подробностях см. инструкцию по эксплуатации CD-чейнджера.

Технические характеристики

Общие		Радиодиапазон ЧМ-стерео	
Питание	: 12 V {В} (11 V {В} – 16 V {В}) пост. т., испытательное напряжение 14,4 V {В}, с заземленным отрицательным полюсом	Диапазон частот	: 87,50 MHz {МГц} – 108,00 MHz {МГц}
Потребляемый ток	: не более 2,2 А (в режиме CD, с 4 громкоговорителями 0,5 W {Вт})	Реальная чувствительность	: 6 dB/μV {дБ/μВ} (отношение сигнал/шум 30 dB {дБ})
Максимальная выходная мощность	: 50 W {Вт} x 4 (при 1 kHz {кГц})	Частотная характеристика	: 30 Hz {Гц} – 15 kHz {кГц} (±3 dB {дБ})
Диапазон регулировки тона/SQ	: SQ низ./ниж.частоты: ±12 dB {дБ} (при 60 Hz {Гц}, 80 Hz {Гц}, 100 Hz {Гц}, 200 Hz {Гц}) SQ средн.: ±12 dB {дБ} (при 500 Hz {Гц}, 1 kHz {кГц}, 2 kHz {кГц}, 3 kHz {кГц}) SQ выс./верх.частоты: ±12 dB {дБ} (при 10 kHz {кГц}, 12 kHz {кГц}, 15 kHz {кГц}, 18 kHz {кГц})	Избирательность по сторонним каналам	: 75 dB {дБ}
Сопротивление катушки громкоговорителя	: 4 – 8 Ω {Ом}	Переходное затухание между стереоканалами	: 35 dB {дБ} (при 1 kHz {кГц})
CQ-C5401W		Избирательность по зеркальному каналу	: 70 dB {дБ}
Выходное напряжение предусилителя	: 5 V {В} (в режиме CD, 1 kHz {кГц}, 0 dB {дБ})	Избирательность по промежуточной частоте	: 100 dB {дБ}
Напряжение выхода сабвуфера	: 5 V {В}	Отношение сигнал/шум	: 62 dB {дБ}
Выходное сопротивление предусилителя	: 60 Ω {Ом}	Радиодиапазон AM	
Выходное сопротивление сабвуфера	: 60 Ω {Ом}	Диапазон частот	: 531 kHz {кГц} – 1 602 kHz {кГц}
CQ-C5302W		Реальная чувствительность	: 28 dB/μV {дБ/μВ} (отношение сигнал/шум 20 dB {дБ})
Выходное напряжение предусилителя	: 2,5 V {В} (в режиме CD, 1 kHz {кГц}, 0 dB {дБ})	CD-плеер	
Напряжение выхода сабвуфера	: 2,5 V {В}	Частота стробирования	: 8-кратная
Выходное сопротивление предусилителя	: 200 Ω {Ом}	ЦАП	: 1 DAC система
Выходное сопротивление сабвуфера	: 200 Ω {Ом}	Тип звукоснимателя	: Astigma 3-лучевой
Размеры (шир. x выс. x гл.)	: 178 (шир.) x 50 (выс.) x 155 (гл.) mm {мм}	Источник излучения	: полупроводниковый лазер
Масса	: 1,6 kg	Длина волн	: 790 nm
		Частотная характеристика	: 20 Hz {Гц} – 20 kHz {кГц} (±1 dB {дБ})
		Отношение сигнал/шум	: 96 dB {дБ}
		Общее нелинейное искажение	: 0,01 % (1 kHz {кГц})
		Коэффициент детонации	: ниже предела изменения
		Разнос каланов	: 75 dB {дБ}

Примечание:

- Технические характеристики и конструкция могут быть изменены без предварительного извещения вследствие усовершенствования.
- Некоторые рисунки и иллюстрации в данной инструкции могут отличаться от реального аппарата.

Matsushita Electric Industrial Co., Ltd.
Web Site: <http://panasonic.net>

YEFM285870 NT0406-0

Printed in China

Before Installation/Перед монтажом

- Consult a professional for installation.
 ●Verify the radio using the antenna and speakers before installation.
 По вопросу монтажа следует обращаться к специалисту.
 ●Перед монтажом проверяют радиоприемник с помощью антенны и громкоговорителей.

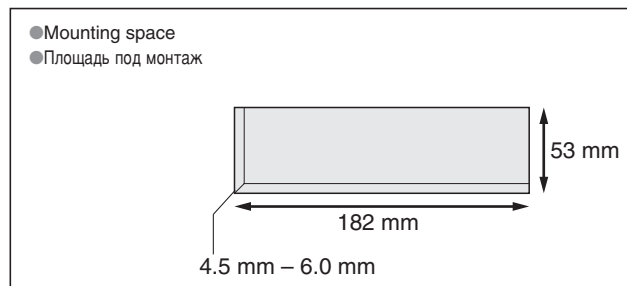
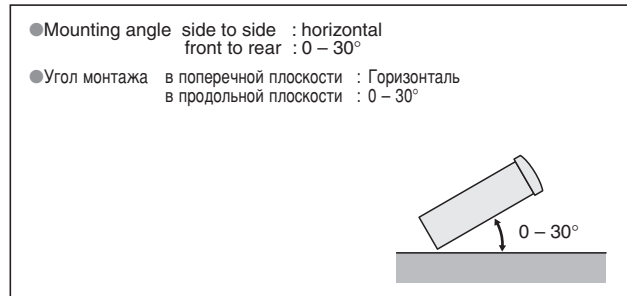

Remove mounting collar ① and trim plate ④ from the main unit temporarily, which are already mounted at shipment.

Временно снимают с главного блока прибора монтажную раму ① и обрамление ④, смонтированные при отгрузке.

Before Wiring/Перед монтажом электропроводок

Exclusively operated with 12 V battery with negative (-) ground.
 Connect the power lead (red) very last.
 Connect the battery lead (yellow) to the positive (+) terminal of the battery or fuse block terminal (BAT).
 Strip about 5 mm of the lead ends for connection.
 Apply insulating tape to bare leads.
 Secure loosened leads.

Работает только с питанием от 12 V (В) батареи с отрицательной (-) землей.
 Подсоединяют силовой выводной провод (красный) последним.
 Подсоединяют выводной провод (желтый) к положительному (+) выводу батареи или клемме блока плавких предохранителей (BAT).
 С концов выводных проводов снимают изоляцию на длине около 5 мм (мм) для соединения.
 На обнаженные выводные провода накладывают изоляционную ленту.
 Фиксируют ослабленные выводные провода.

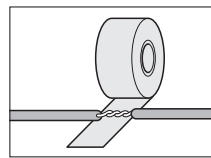

Panasonic

WMA MP3 CD Player/Receiver with CD Changer Control
 WMA MP3 CD-плеер/ресивер с функциями управления CD-чейнджером

CQ-C5401W/C5302W



(CQ-C5401W)

Installation Instructions Инструкция по монтажу



WMA MP3

- Please read these instructions carefully before using this product and keep this manual for future reference.
 ●Перед началом эксплуатации просим прочитать настоящую инструкцию внимательно и хранить ее на пользование на будущее.

Matsushita Electric Industrial Co., Ltd.
 Web Site: <http://panasonic.net>

YEFM294217 NT0406-0 Printed in China

Supplied Hardware/Детали, входящие в комплектацию поставки

No./№	Item/Наименование деталей	Diagram/Эскизы	Q'ty/Кол-во	No./№	Item/Наименование деталей	Diagram/Эскизы	Q'ty/Кол-во
①	Mounting Collar Монтажная рама YEFX0217263		1	④	Trim Plate Обрамление C5302W: YEFX051004 C5401W: YEFX056006		1
②	Mounting Bolt (5 mm) Монтажный болт (5 mm (мм) ø)		1	⑤	Power Connector Силовой разъем YEAJ02877		1
③	Rubber bushing Резиновая втулка		1	⑥	Lock Cancel Plate Пластина снятия стопорения		2

* ②, ③ and ⑥ consist of a set. (YEP0FZ5698) * ②, ③ и ⑥ составляют комплект. (YEP0FZ5698)

Installation/Монтаж

How to install the unit/Как смонтировать прибор

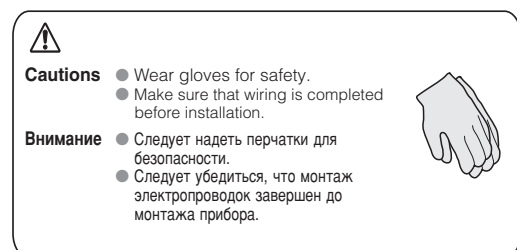

- Remove the cable from the battery negative terminal.
Отсоединяют кабель от отрицательного вывода батареи.
- Mounting collar ① insertion. Bend mounting tabs.
Вставление монтажной рамы ①. Загибают монтажные лапки.
- Connection of power connector ⑤
Подсоединение силового разъема ⑤
- Main unit securing
Крепление главного блока
- Trim plate ④ mounting
Установка обрамления ④
- Battery cable reconnection
Повторное подсоединение кабеля к батарее

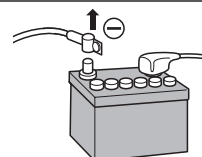

Bend appropriate tabs to secure the unit without backlash.
 Загибанием соответствующих лапок фиксируют прибор без зазор.

- Screw the mounting bolt ② into the main unit.
 - Secure to the fire wall.
 - Snap the right and left springs into each hole.
- ① Завертывают монтажный болт ② в главный блок.
 ② Крепление к теплоизоляционной панели.
 ③ Вводят правую и левую пружины в отверстия под них.

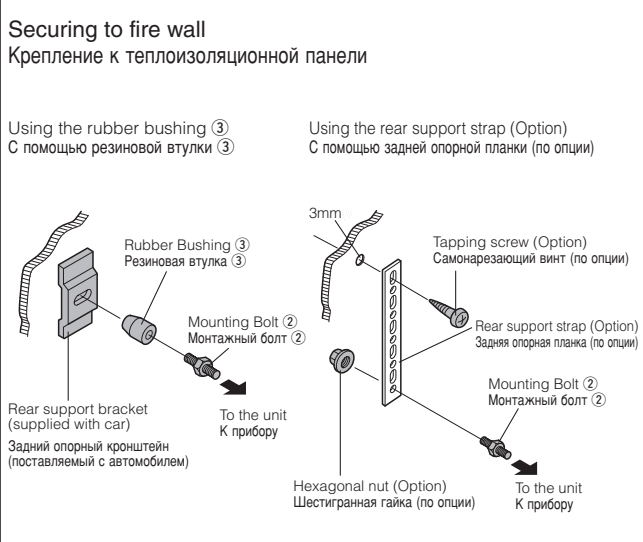

Caution
 When this unit is installed in dashboard, ensure that there is sufficient air flow around the unit to prevent damage from overheating, do not block any ventilation holes on the unit.
Внимание
 При монтаже настоящего устройства на панель приборов следует обеспечить достаточный поток воздуха вокруг него во избежание его повреждения из-за перегрева, причем не следует закрывать вентиляционные отверстия устройства.

How to remove the unit/Как снять прибор

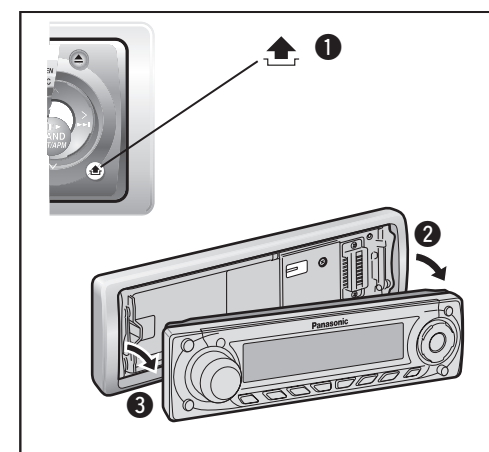

- Remove the face plate.
Снимают лицевую панель прибора.

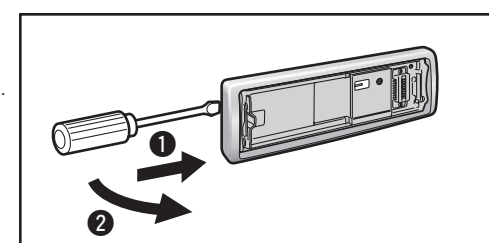

- Remove the trim plate ④.
Снимают обрамление ④.

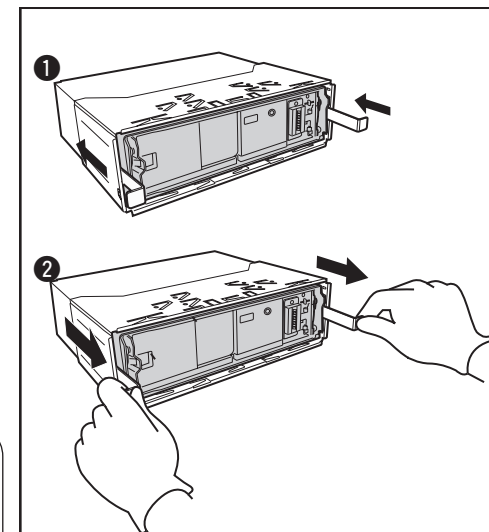

- Lock release
 ① Insert the lock cancel plate ⑥ until you hear a click.
 ② Pull the main unit.
 Снятие стопорения
 ① Вставляют пластину снятия стопорения ⑥ до щелчка.
 ② Тянут главную единицу.

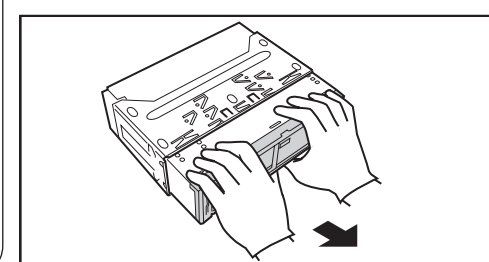

- Pull out the unit with both hands.
Вытаскивают обеими руками прибор.

Wiring/Монтаж электропроводок

⚠ Caution
To prevent damage to the unit, do not connect the power connector until the whole wiring is completed.

⚠ Внимание
Во избежание повреждения прибора не следует подсоединять силовой разъем до полного завершения монтажа электропроводок.

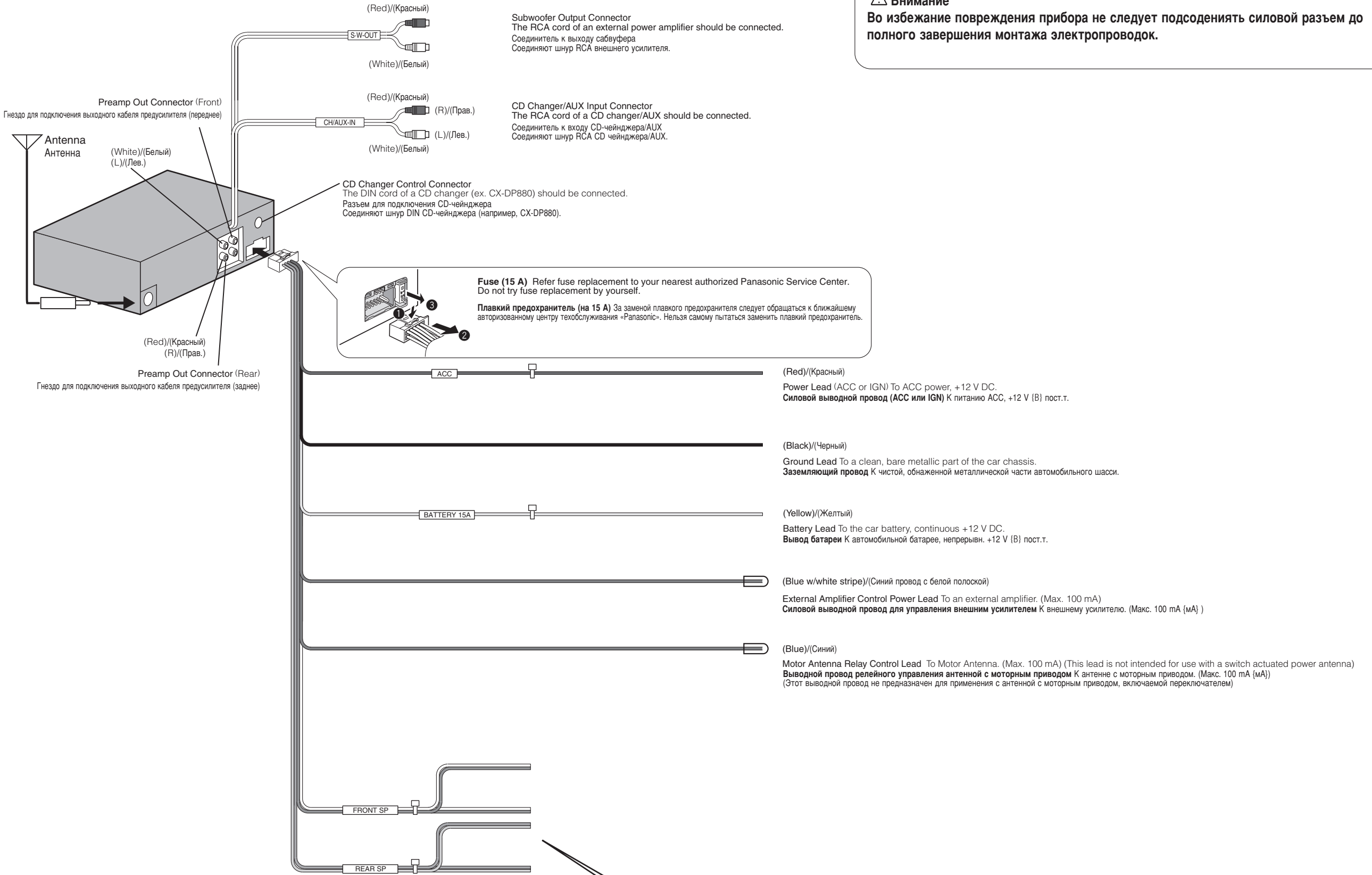

- A CD changer and AUX cannot be connected at the same time.
- Невозможно подсоединить CD-чейнджер и AUX одновременно.

System Upgrade Example: Connecting with a CD changer/Пример повышения функции системы: Соединение с CD-чейнджером

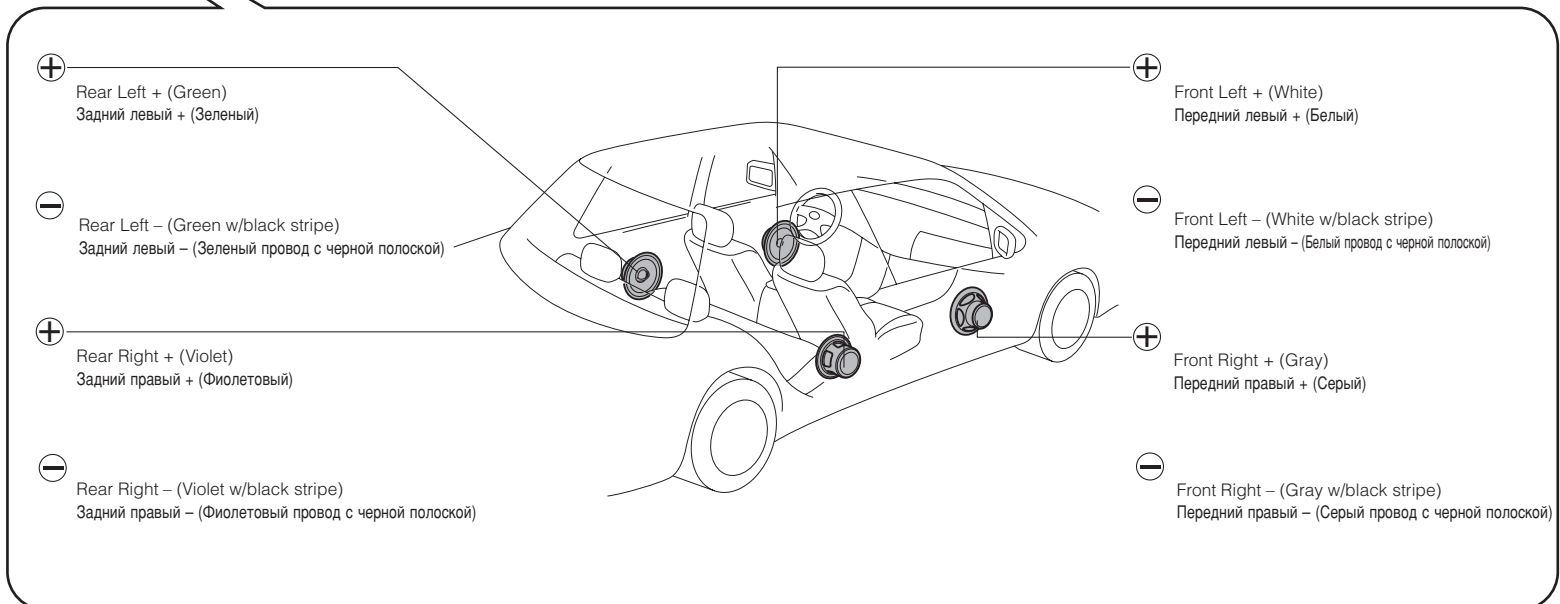
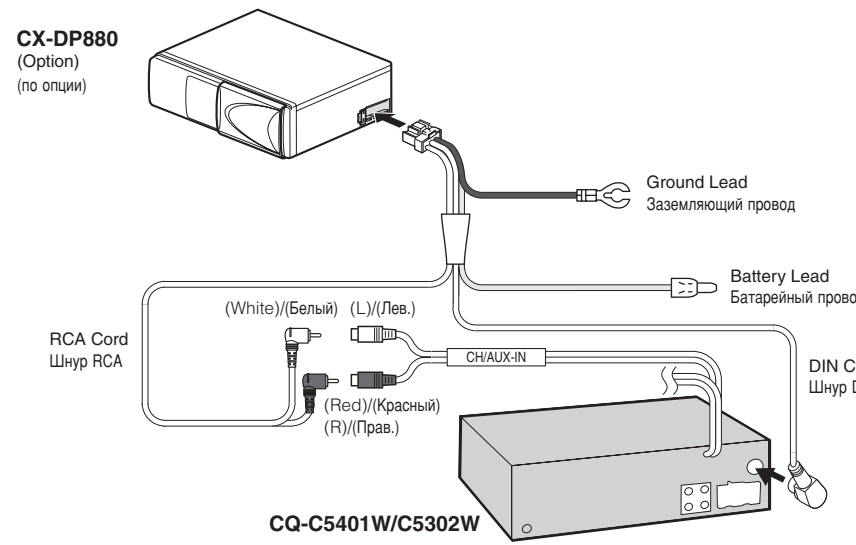

Final Installation/Окончательный монтаж

Lead Connections
Connect all wires, making sure that each connection is insulated and secure. Bundle all loose wires and fasten them with tape so they will not fall down later. Now insert the unit into the mounting collar. Congratulations! After making a few final checks, you're ready to enjoy your new auto stereo system.

Прокладка электропроводки
Подтверждая изоляцию и надежность всех соединений, соединяют все провода. Обязывают все свободные провода лентой для предотвращения их отпадения. Вставляют аппарат в монтажную раму.

Final Check/Окончательная проверка

1. Make sure that all wires are properly connected and insulated.
2. Make sure that the main unit is securely held in the mounting collar.
3. Turn on the ignition to check the unit for proper operation.

If you have difficulties, consult your nearest authorized professional installer for assistance.

1. Убеждаются, что все провода правильно соединены и изолированы.
2. Убеждаются, что аппарат надежно зафиксирован на монтажной раме.
3. Включают выключатель зажигания для проверки нормальной работы аппарата.

При возникновении проблем следует обратиться к авторизованному профессиональному монтажнику за помощью.

Speaker Connection/Монтаж электропроводок громкоговорителей

Connect as follows.
Монтируют проводки так, как показано на рис. ниже.

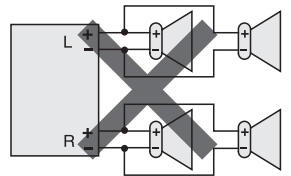
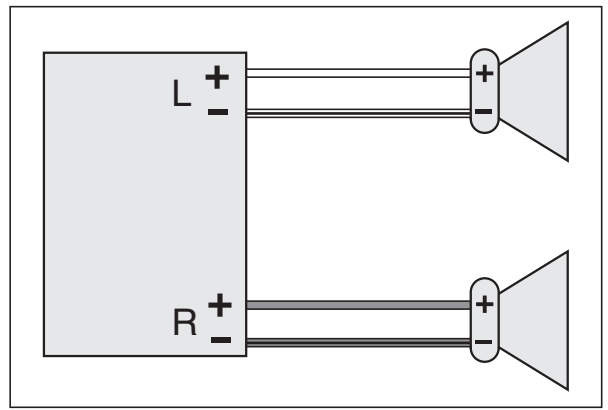

- Use ungrounded speakers only. Allowable input : 50 W or more. Impedance : 4 - 8 Ω
- Distance between speaker and amplifier: 30 cm or more

- Следует применять только незаземленные громкоговорители. Допускаемый вход: 50 W [Вт] или более. Импеданс: От 4 - 8 Ω [Ом]
- Расстояние между громкоговорителями и усилителем: 30 см или более

⚠ Caution
Do not connect more than one speaker to one set of speaker leads. (except for connecting to a tweeter)

⚠ Внимание
Нельзя подсоединять два и более громкоговорителя к одному набору выводных проводов громкоговорителя (за исключением случая подсоединения к громкоговорителю для воспроизведения верхних частот)

- Do not use a 3-wire type speaker system having a common earth lead.
- Не следует применять трехпроводную громкоговорительную систему, имеющую общий заземляющий провод.

Free Manuals Download Website

<http://myh66.com>

<http://usermanuals.us>

<http://www.somanuals.com>

<http://www.4manuals.cc>

<http://www.manual-lib.com>

<http://www.404manual.com>

<http://www.luxmanual.com>

<http://aubethermostatmanual.com>

Golf course search by state

<http://golfingnear.com>

Email search by domain

<http://emailbydomain.com>

Auto manuals search

<http://auto.somanuals.com>

TV manuals search

<http://tv.somanuals.com>