

# Panasonic®

## Operating Instructions Instrucciones de Uso

### Household Massage Lounger Sillón de Masaje Doméstico

Model No./Nº de Modelo EP1285

<b>English</b>	1
<b>Español</b>	S1



**Panasonic Consumer  
Electronics Company**

One Panasonic Way 1H-1  
Secaucus, New Jersey 07094  
1-800-338-0552 for questions and comments.  
[www.panasonic.com/massage](http://www.panasonic.com/massage)

Before operating this unit, please read these instructions completely.

Antes de utilizar esta unidad, lea completamente estas instrucciones y guárdelas para referencia futura.

## IMPORTANT SAFETY INSTRUCTIONS

Basic precautions should always be followed when using an electrical unit, including the following.

Please ensure that you read all instructions before using the Household Massage Lounger.

### DANGER – To reduce the risk of electric shock:

1. Always unplug this unit from the electrical outlet immediately after using and before cleaning.

### WARNING – To reduce the risk of burns, fire, electric shock, or injury to persons:

1. Always insert the power plug all the way into the outlet to reduce the risk of short-circuit and fire.
2. The unit should never be left unattended when plugged in. Always unplug the unit when not in use.
3. The unit is not to be used by people who cannot move or communicate on their own.
4. Only use the unit for the purpose described in these instructions.
5. Do not stand on the unit.
6. Do not use any accessories other than those recommended by the manufacturer.
7. Always return the seat to the upright position. Keep children away from the unit.
8. Never operate the unit if it has a damaged power cord or plug. Return the unit to the nearest authorized service center if it is not working properly, if it has been dropped or damaged, or if it has been immersed in water.
9. Keep power cords away from heated surfaces. Do not carry the unit by the power cord.
10. Never block the air openings during operation and make sure that all air openings are kept free of lint and hair, etc. Do not drop or insert anything into any of the openings of the unit.
11. Do not use the unit on top of heating appliances, such as electric carpets, etc. Do not operate the unit under blanket or pillow. Excessive heating can occur and cause fire, electric shock, or injury to persons.
12. Do not use the unit in bathrooms or other damp or humid places as this may cause electric shock or cause the unit to malfunction. Do not spill water, etc. onto the controller.
13. Do not use the unit outdoors.
14. Do not use or operate where aerosol spray products are being used or where oxygen is being administered.
15. When unplugging the unit, turn off all controls before removing the plug from power outlet. Do not use the unit with a transformer as this may lead to malfunction or electric shock.
16. Connect this unit to a properly grounded outlet only. See Grounding Instructions.

## SAVE THESE INSTRUCTIONS

## SAFETY PRECAUTIONS

### WARNING: To avoid the risk of injury:

1. Persons with any of the conditions listed below or who are undergoing medical treatment or suffer from medical conditions should consult with their physicians before using the unit:
  - a) Pregnant women, people who are ill, in poor physical shape.
  - b) People suffering from back, neck, shoulder, or hip pain.
  - c) People who have a pacemaker, defibrillator, or other personal medical devices prone to electronic interference.
  - d) People suffering from heart disease.
  - e) People who are prohibited from receiving massage by a physician due to thrombosis or aneurism, acute varicose veins, or other circulatory disorders.
  - f) People with irregular curvatures of the spine.
2. This unit should not be used by children. Remove the key when not in use and store out of reach of children.
3. Sit down slowly after checking the position of the massage heads. Never put any part of your body between the massage heads as the squeezing action of the massage heads may cause injury. Never put your fingers or feet in the gap between the backrest and seat, the backrest and the armrest, or the seat and cover under the armrest.
4. Do not use the unit against bare skin. While thin clothing may increase effectiveness, exposing the skin directly to the massager may irritate the skin.  
Do not use the unit while wearing anything hard on your head like a hair accessory, etc. Do not use the unit for massaging the head, abdomen, front neck, elbows or knees.  
Do not use excessively strong massage action on the back of the neck.
5. When using the massager, use the Neck Roller Position button to adjust the massage heads to the correct position. You can adjust the shoulder position in this way in the pre-programs and Rolling in the manual operation.  
Failure to align the shoulder position correctly can lead to injury.
6. Do not stretch the back muscles for more than approximately 15 minutes at a time. To avoid overstretching the muscles which may result in discomfort, do not use the unit for more than 5 minutes when first using it. You can gradually increase the duration and strength of the massage as you become used to it.  
Do not massage any one point for more than 5 minutes at a time.  
Excessive massaging can overstimulate the muscles and nerves and result in an adverse effect.  
To prevent excessive massaging, do not use the massager for more than a total of 15 minutes each session.  
After approximately 15 minutes, the massage heads will be retracted and stop moving.  
The back cushion can be removed if you want to experience a stronger back massage. Exercise extreme care when you use this mode in order to avoid back pain or injury. Use only for short periods of time (no more than 15 minutes). Reinstall the back cushion if you want to restore to normal massage intensity.
7. While using the massager, if you start feeling sick or if the massage seems painful, stop using it immediately. While using the massager, if the pressure seems too strong, the movement of the massage heads can be stopped at any time by pressing the Quick Stop button.
8. Do not go to sleep while using the unit. Do not use the unit after drinking alcohol.
9. When the seat back is in a reclined position, do not sit on it or sit with your legs resting on the headrest.
10. Do not allow children or pets to play on or around the unit, especially during operation.
11. Do not unplug the unit or turn it off during operation. Unplug the unit immediately if there is a power outage.
12. Be sure to start on the gentle massage program if using the massager for the first time. The shiatsu massage is stronger and should be enjoyed after one has gotten accustomed to the chair.
13. Do not allow children to play on this mechanized furniture or operate the mechanism. Always leave in an upright and closed position. Keep hands and feet clear of mechanism. Only the occupant should operate it.
14. Always raise the back cushion to check that the fabric of the unit itself has not been ripped before using the unit. Please also check other areas to ensure that the fabric has not been ripped. No matter how small the rip, if you find one then immediately stop using the unit, unplug the power cord and have the unit repaired at an authorized service center.

## OPERATING PRECAUTIONS

English

**WARNING: To avoid damaging the chair, follow these precautions:**

1. The chair is designed for a maximum user weight of 264 lbs (120 kg). Exceeding the maximum weight may cause permanent damage to the massage mechanism and/or other components of the unit. Any such damage is deemed to be user abuse and is not covered under the Limited Warranty.
2. Do not sit on or drop the controller. Do not pull the controller cord or the power cord. Be careful not to catch the cord of the controller between the armrest and the chair back.
3. Do not treat the chair roughly, turn the chair on its side, turn the chair over or stand on it.
4. Do not treat the covering roughly.
  - Keep sharp or pointed objects away from the covering of the chair. Be careful not to drop lit ashes, lit cigarettes or matches on the chair.
  - Exposure to direct sunlight can cause fading or a change in color of the covering.
5. If the massager functions abnormally, immediately turn off the power and have the massager checked by an authorized service center.
6. Do not repeatedly operate any switch at short intervals. Such action may cause the switch to malfunction.
7. Some noise may be heard coming from the massager while in use. This is due to the structure of the massager and is normal.
8. Make sure there are no obstacles behind the chair before reclining it. The chair can be reclined to a maximum angle of 170°. If the back hits a wall or pillar, the chair may malfunction. Be sure to have ample space behind the chair. Recline the chair slowly in order to avoid contact with an obstacle.
9. When excessive pressure is applied to the massage heads, they may stop moving for safety. When moving the heads up from the lowered position, one's body weight may stop the heads' movement. In such a case, slightly raise your body and allow the massage heads to move up.
10. After each massage, slide the power switch, which is located on the right side of the chair, to the "off" position and turn its lock switch to the "lock" position.
11. Do not sit on the chair with wet body or hair.
12. The unit must not be used in "wet rooms" (sauna, swimming pool) or outdoors.
13. Do not attempt to open or disassemble any part of the unit. Only use an authorized Panasonic servicer to fix your unit.

## GROUNDING INSTRUCTIONS

English

This product must be grounded. If it should malfunction or break down, grounding provides a path of least resistance for electric current to reduce the risk of electric shock. This product is equipped with a cord having an equipment-grounding conductor and a grounding plug. The plug must be plugged into an appropriate outlet that is properly installed and grounded in accordance with all local codes and ordinances.

### DANGER

Improper connection of the equipment-grounding conductor can result in a risk of electric shock. Check with a qualified electrician or serviceman if you are in doubt as to whether the product is properly grounded. Do not modify the plug provided with the product – if it will not fit the outlet, have a proper outlet installed by a qualified electrician.

This product is for use on a nominal 120-volt circuit and has a grounding plug that looks like the plug illustrated in Figure A. Make sure that the product is connected to an outlet having the same configuration as the plug. No adapter should be used with this product.

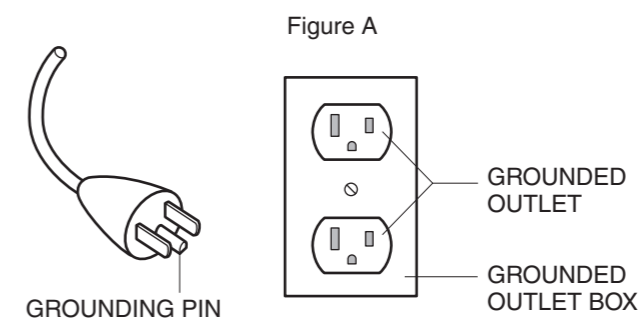

# PART NAMES AND FUNCTIONS

## MASSAGE LOUNGER

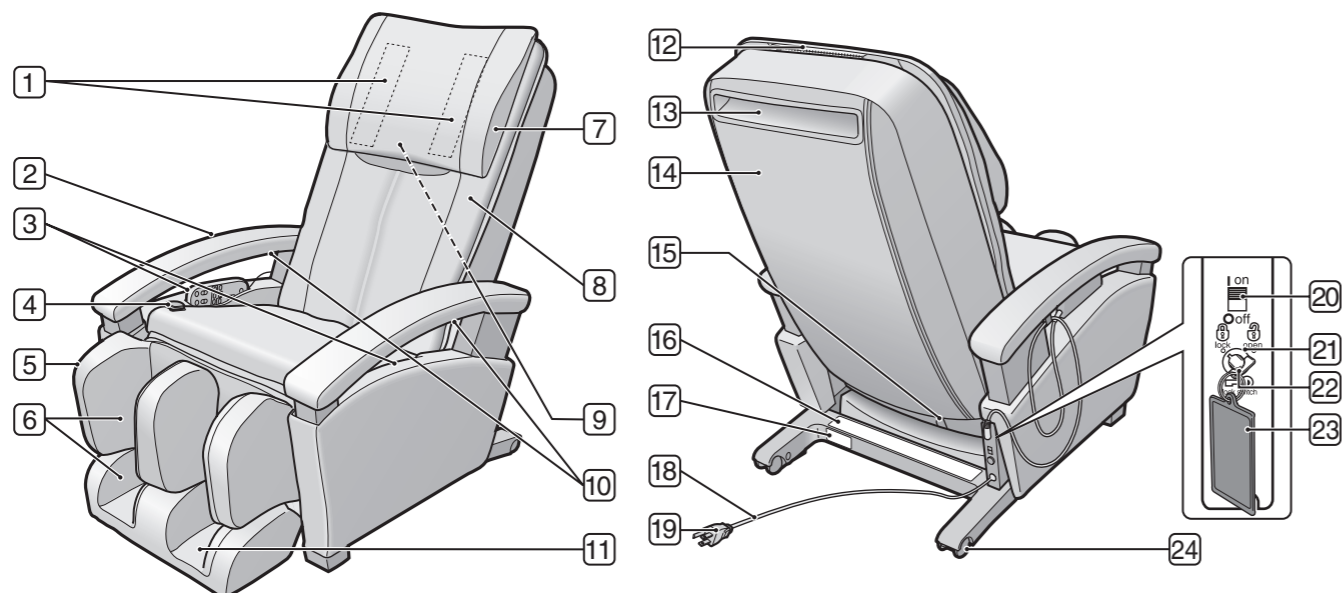

- |  |   |  |
|--|---|--|
| <p><b>1 Pillow Velcroes</b></p> <p><b>2 Armrest</b></p> <p><b>3 Controller Holder</b><br/>• On both the left and right side.</p> <p><b>4 Legrest Slide Lever</b><br/>• Extendable length to approx. 5 in. (12 cm)</p> <p><b>5 Legrest</b></p> <p><b>6 Leg/Sole massage section</b><br/>• Includes an air massage function.</p> <p><b>7 Pillow</b><br/>• For use when watching TV or just relaxing.<br/>• The pillow has a height adjustment. (See Page 10)<br/>• The pillow is detachable, and can also be flipped over.</p> | <p><b>8 Back Cushion</b></p> <p><b>9 Retracted Position of Massage Heads</b><br/>• The massage heads are normally retracted to the left and right in the upper part of the backrest.</p> <p><b>10 Velcro for securing the controller cord</b></p> <p><b>11 Sole Shiatsu Sheet</b><br/>• “Stopper” is provided on the back side.<br/>• Fine adjustment of position is possible.<br/>• The sole shiatsu sheet is detachable.</p> <p><b>12 Back Cushion Zipper</b><br/>• The back cushion is detachable.</p> <p><b>13 Handle</b></p> | <p><b>14 Back Cover</b></p> <p><b>15 Backrest Latch</b></p> <p><b>16 Safety Precaution Label</b></p> <p><b>17 Specification Label</b></p> <p><b>18 Power Cord</b></p> <p><b>19 Power Plug</b></p> <p><b>20 Power Switch</b></p> <p><b>21 Lock Switch</b></p> <p><b>22 Lock Switch Key</b></p> <p><b>23 Lock Switch Key Tag</b><br/>• To prevent children from accidentally swallowing the lock switch key.</p> <p><b>24 Wheels</b></p> |
|--|---|--|

## SPECIFICATIONS

<b>Power Supply:</b>	AC 120 V 60 Hz
<b>Rated current:</b>	2.0 A
<b>Upper Body Massage</b>	
Massage Area (Up-Down):	Approx. 26.6 in. (67.5 cm)
Massage Area (Left-Right):	Distance between Massage Heads during Operation Approx. 2.4 in. – 7.1 in. (6.0 cm – 18.0 cm)
Up-Down Movement Speed:	Approx. 20 – 35 sec. return.
Massage Speed:	Knead: Approx. 20 cycles/min. – 30 cycles/min. Swedish: Approx. 30 cycles/min. – 50 cycles/min. Compression: Approx. 20 cycles/min. – 30 cycles/min. Hawaiian: Approx. 30 cycles/min. – 50 cycles/min. Soft Shiatsu: Approx. 150 cycles/min. – 210 cycles/min. Tap: Approx. 230 cycles/min. – 350 cycles/min. Full Roll: Approx. 20 sec./cycle – 35 sec./cycle [Movement range: Approx. 21.1 in. (53.5 cm)] Regional Roll: Approx. 7 sec./cycle – 9 sec./cycle [Movement range: Approx. 4.7 in. (12 cm)]

## CONTROLLER

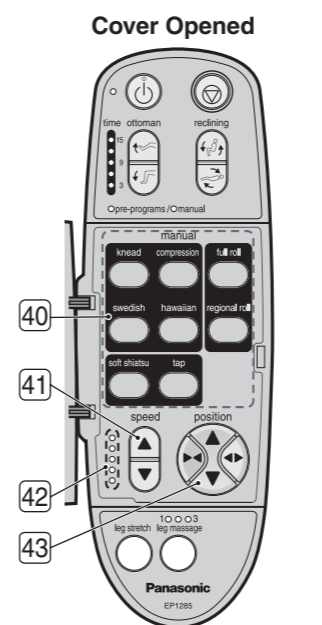
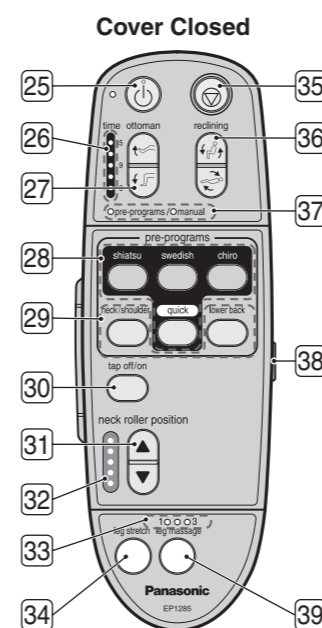

- |   |  |
|---|--|
| <p><b>25 OFF/ON button</b><br/>• Switches the controller on and off.</p> <p><b>26 Time Indicator</b><br/>• Displays time remaining before end of massage.</p> <p><b>27 Ottoman button</b><br/>• Use this button to adjust the angle of the legrest.</p> <p><b>28 Pre-Programs buttons</b></p> <p><b>29 Massage Focus buttons</b><br/>• Used to select focus of massage.</p> <p><b>30 Tapping OFF/ON button</b></p> <p><b>31 Neck Roller Position button</b></p> <p><b>32 Neck Roller Position Indicator</b></p> <p><b>33 Leg Massage Intensity Indicator</b></p> <p><b>34 Leg Stretch button</b><br/>• Used for turning leg stretch on and off.</p> <p><b>35 Quick Stop button</b><br/>• Used to stop the massage immediately.</p> <p><b>36 Reclining button</b><br/>• Use this button to adjust the angle of the backrest and legrest.</p> | <p><b>37 Operation Indicator</b><br/>• Displays operational status.</p> <p><b>38 Cover</b></p> <p><b>39 Leg Massage button</b><br/>• Turns airbags on and off and adjusts intensity of leg massage in 3 steps.</p> <p><b>40 Manual Operation buttons</b><br/>• This allows you to select the massage action you desire. (See Page 14)</p> <p><b>41 Speed Adjustment button</b><br/>• Adjusts speed of upper body massage in 5 steps during manual operation.</p> <p><b>42 Speed Indicator</b></p> <p><b>43 Massage Position Adjustment button</b><br/>• Adjusts position of massage heads during manual operation. (See Page 14)</p> |
|---|--|

## SOLE SHIATSU SHEET

The sole shiatsu sheet is detachable.

To attach the sole shiatsu sheet  
Be sure of the proper direction and sides of the sole shiatsu sheet and insert it into the opening.

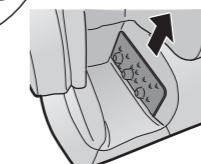
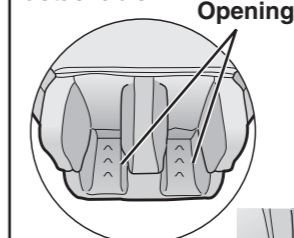

Projections are on the upper side.

For the left foot

For the right foot

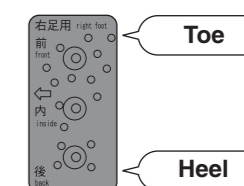
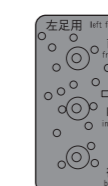

<b>Lower Body Massage</b>	
Air Pressure:	Strong: Approx. 27.0 kPa Medium: Approx. 20.0 kPa Weak: Approx. 11.0 kPa
Reclining Angle:	Backrest: Approx. 120° – 170° Legrest: Approx. 0° – 75°
Automatic Shut-Off:	Approx. 15 min. for both upper and lower body (Approx. 5 minutes for the quick massage)
<b>Dimensions</b>	
When not reclined. (H x W x D):	Approx. 43.3 in. x 29.1 in. x 47.2 in. (110 cm x 74 cm x 120 cm)
When reclined. (H x W x D):	Approx. 24.0 in. x 29.1 in. x 66.1 in. (61 cm x 74 cm x 168 cm)
Weight of Unit:	Approx. 139 lbs (63 kg)
Dimensions of Box (H x W x D):	Approx. 30.7 in. x 30.3 in. x 47.6 in. (78 cm x 77 cm x 121 cm)
Weight in Box:	Approx. 172 lbs (78 kg)
Maximum User Weight:	Approx. 264 lbs (120 kg)
Minimum Distance from Wall:	15.7 in. (40 cm)



# SETTING UP THE UNIT

English

## WHERE TO USE THE UNIT

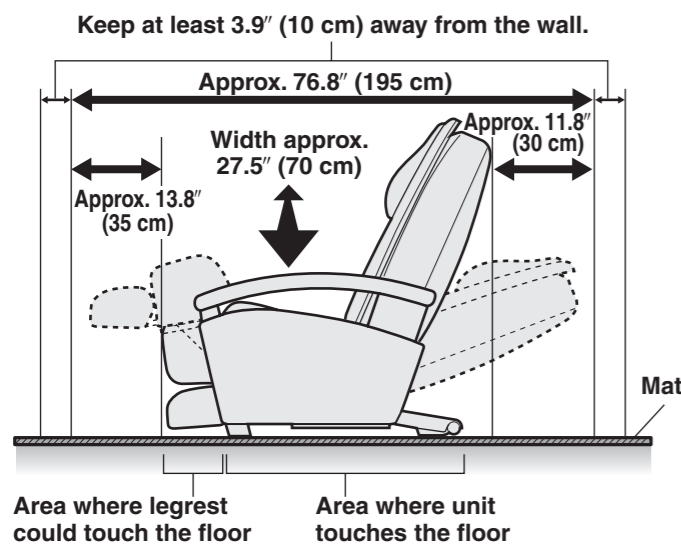

- Avoid places where the unit will be exposed to direct sunlight for long periods of time or places where it will be exposed to high temperatures, such as in front of a heater, etc., as this can cause discoloration or hardening of the leather.
- Placing a mat or cloth under the unit is recommended to prevent floor damage. The size of the mat should be sufficient [at least 47.2 in. x 27.5 in. (120 cm x 70 cm)] to cover the areas where the unit touches and where the legrest could touch the floor.
- Set the unit near the outlet.
- ⚠ See Warning No. 11 and 12 on page 1.

## 1 UNPACK THE UNIT AND RAISE THE BACKREST

### CAUTION

- When raising the backrest, be careful not to cause hands or feet to become caught between the backrest and the backrest latch or the backrest and the armrests. Failure to follow this precaution may result in injury.

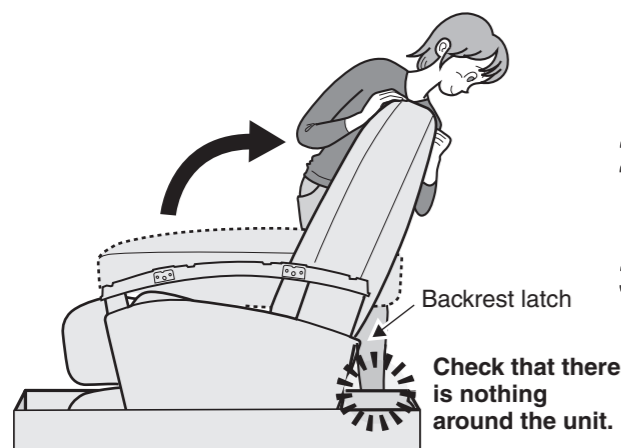

- 1 Remove the top of the shipping container.**
  - When packed for shipping the backrest is folded forward.
- 2 Remove the packing and cushioning materials and take out all accessories.**
- 3 Raise the backrest.**
  - Do not connect the power cord to an electrical outlet during setup.
  - Hold the backrest with both hands and lift in the direction of the arrow until it comes to a stop.
  - Be careful the power cord and controller are not caught in the backrest.

## 2 INSPECT CONTENTS OF SHIPPING CONTAINER

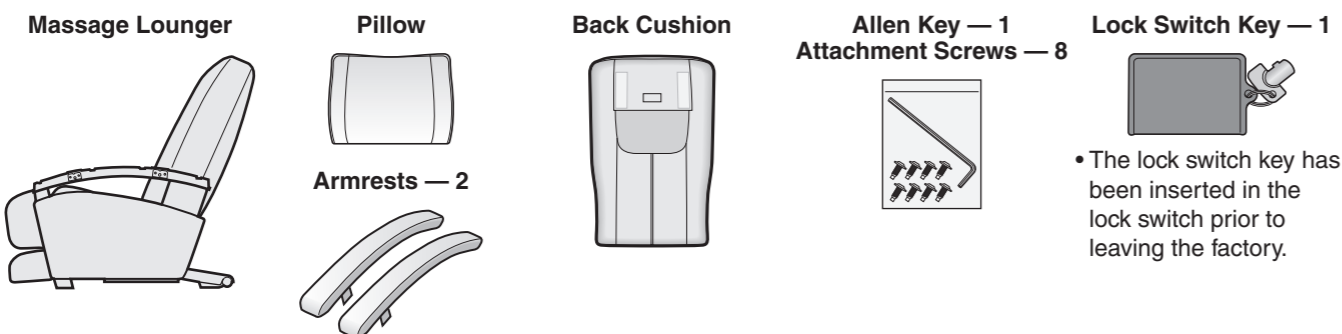

## 3 HOW TO MOVE THE UNIT

### Using the wheels to move the unit

- Grasp the legrest to move the unit when using the wheels.
- It is easier to move the unit with the massage heads retracted and the backrest in the upright position.
- \*Place a mat or cloth on the floor and move the unit slowly to prevent floor damage.

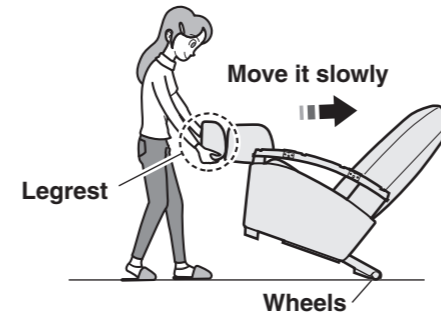

### Lifting the Unit

- Move the unit by having one person hold the legrest and another person use the handles on the back.
- \*Please hold the handles and legrest securely to avoid dropping the unit as it may damage your floor.



## 4 INSTALL THE ARMRESTS ON THE UNIT

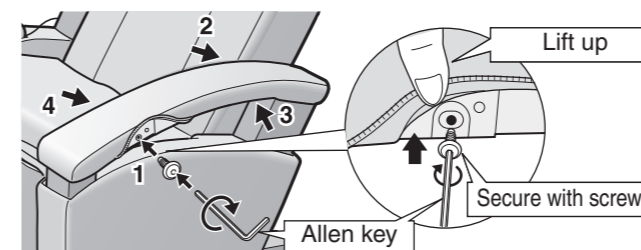
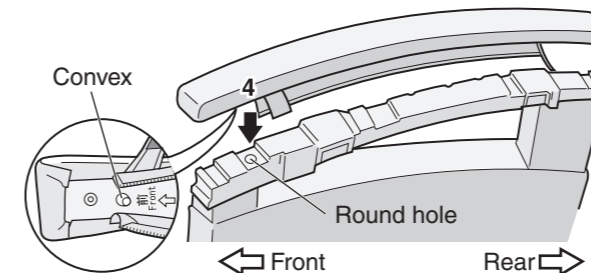
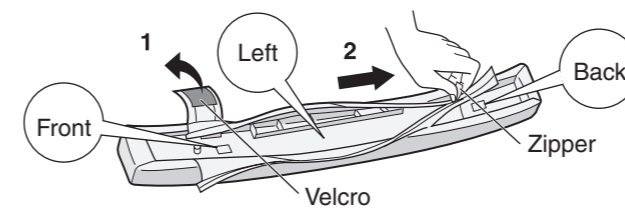

### 1 Install the armrests.

(Be careful to avoid damaging the coated fabric.)

- 1 Unfasten the velcro.**
- 2 Unfasten the zipper of the armrest completely.**
- 3 Check the side (right or left) of the armrest. Check the direction (front or back) of the armrest as well.**

The illustration shows the left armrest. The right armrest is stamped "Front", "Right" and "Back".

\*The left armrest must be installed on the left hand side of the unit.
- 4 Align the convex portion of the armrest with the round hole on the unit, and embed the armrest on the unit. Avoid catching the coated fabric between them.**

If it is caught, pull it out without damaging the fabric.

### 2 Secure the armrests with attachment screws.

(Total of 4 positions for a single armrest)  
**Lift the coated fabric on the side of the armrest and insert the attachment screw onto the end of the Allen key, and then tighten.**  
 (Tighten the screws in the 4 positions lightly at first, and then tighten all screws firmly.)  
 \*If the screw does not enter into the hole, tighten the screw by pushing the armrest from the top.

### 3 Close the zipper at the bottom side of the armrests.

When closing the zipper, be careful not to twist the end of the zipper.

- 1 Set the zipper.**
- 2 Fasten the zipper.**

### 4 Put both ends of the zipper into the inside.

- 1 Turn in the edge of the zipper.**
- 2 Fix the sliding tab of the zipper with the velcro.**

English

## 5 FIX THE CONTROLLER CORD

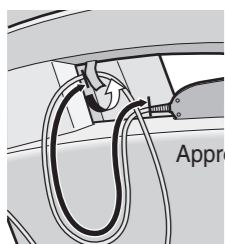

Approx. 18" (45 cm)

Use the controller cord velcros to secure the cord, leaving approximately 18 in. (45 cm) of free wire.  
\* Confirm that there is a margin for the controller cord length when the backrest is reclined. (The illustration shows that the cord is attached to the right armrest.)

## 6 ATTACHING THE BACK CUSHION AND PILLOW

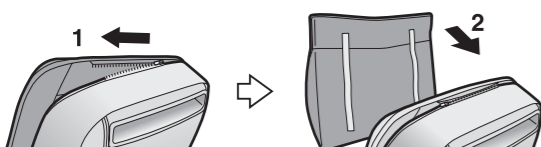

- 1 Attach the back cushion using the zipper.
- 2 Attach the pillow using the velcros.

## FOLDING THE BACKREST FORWARD (REPACKING)

### CAUTION

- Keep hands, feet, children, objects, etc., clear of openings on the unit, including seat, armrests and legrest; gaps between the unit and the floor; and the backrest's range of movement when being folded forward. Failure to do so could result in injury.
- The unit should not be turned on and the controls should not be operated on when the backrest is folded forward. Failure to follow these instructions could result in injury.
- The unit should not be climbed on and objects should not be placed on the unit when the backrest is folded forward. Failure to follow these instructions could result in damage to the unit.
- In the interests of safety, the backrest should always be folded forward by two persons.

- 1 Press the OFF/ON button to switch off the power.
- 2 Slide the power switch to the "off" position, lock it, and then unplug the power cord.
- 3 Remove the back cushion and the pillow from the unit.
- 4 Remove the armrest from the unit.  
Refer to "INSTALL THE ARMRESTS ON THE UNIT" on page 8 and remove them in reverse order.
- 5 Insert a screwdriver into the opening for the backrest latch approx. 1.6 in. (4 cm) from the upper edge of the opening (until the screwdriver contacts the backrest latch).
- 6 Push tip of screwdriver downward approx. 1 in. (2.5 cm) to release backrest latch.
- 7 Pull out screwdriver when pushing of backrest toward seat begins.  
\*Be careful to avoid catching the controller or the cord between the backrest and the seat.  
\*It is recommended that you move the unit before folding the backrest (upright position). When the backrest is folded, it is not fixed and is unstable.

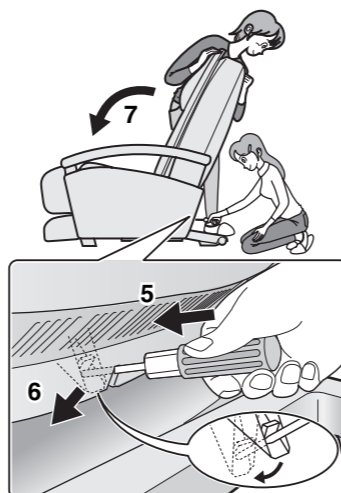

## BEFORE USING THE UNIT

### 1 CHECK THE SURROUNDING AREA

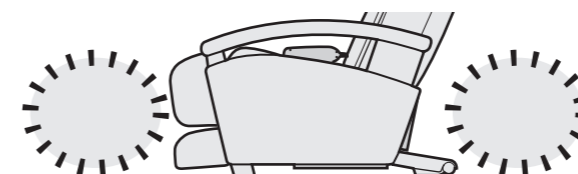

Check that there is nothing around the unit.

### 2 POWERING UP THE UNIT

⚠ See Warning No. 8 on page 1.

- 1 Make sure the power plug is functional.
  - Make sure the power plug is undamaged. Make sure the power plug is free of foreign matter and debris.
- 2 Plug the power plug into an electrical outlet.
- 3 Verify that the lock switch key is turned to the "open" position.
  - If in "lock" position, turn the lock switch key to "open".
- 4 Slide the power switch to the "on" position.

### 3 CHECK THE UNIT



- 1 Make sure the covering is free of rips or tears.
- 2 Make sure there are no obstacles between the parts of the unit.
- 3 Make sure the massage heads are in the retracted position, i.e. they are parked to the left and right in the upper part of the backrest. If not retracted, press twice to return the massage heads to the retracted position.
- 4 Make sure the legrest is lowered.
  - Do not sit on the legrest when it is raised. Doing so may cause it to collapse down or bend the legrest. The legrest is not meant to support full body weight.

#### To lower the legrest

Make sure the legrest has fully returned to the original position by pulling the legrest slide lever, and then press the button twice.

⚠ See Warning No. 14 on page 2.

### 4 ADJUSTING FOR CORRECT PILLOW HEIGHT

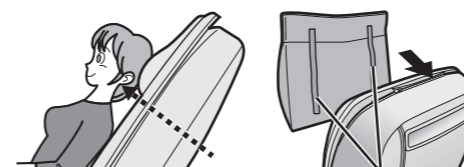

Velcros

Adjust the pillow height so that the bottom edge of the pillow is at ear level.

- If positioned too low, the pillow can lessen the effect of massage around the neck area.

## 5 ADJUSTING THE RECLINING ANGLE

Press  and  to adjust the angle of the backrest and legrest.

- With the button held down, movement will continue until a “beep-beep-beep” sound indicates the backrest has been raised or lowered as far as possible.
- The legrest will start to move shortly after the backrest.

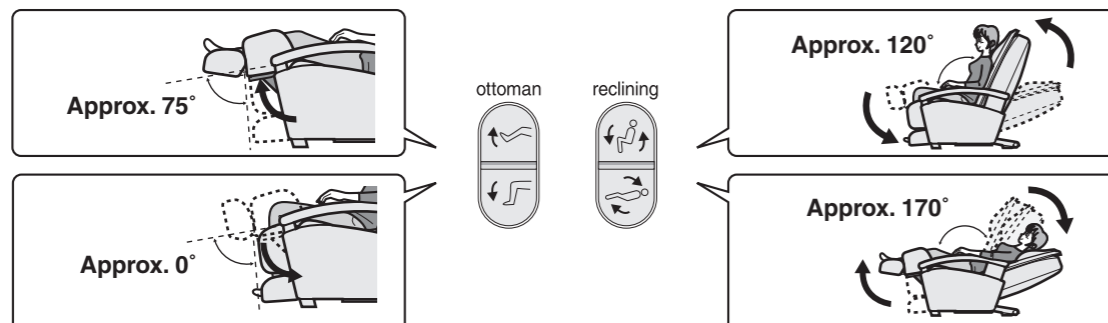

\*The reclining operation is a function that adjusts the angle of the backrest and legrest. Avoid using it for any other purposes, such as continuous up/down operation etc.

## 6 ADJUSTING THE LEGREST LENGTH

Push the legrest out by pulling back on the legrest slide lever.

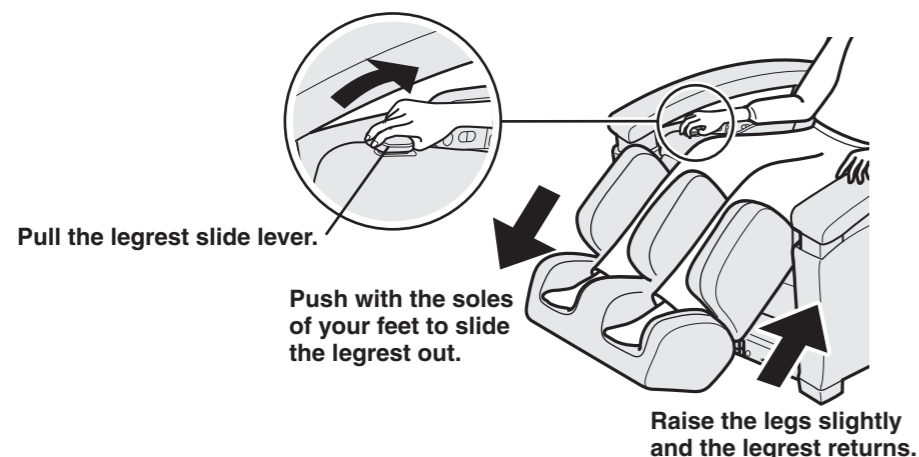

## USING PRE-PROGRAMS AND QUICK MASSAGE

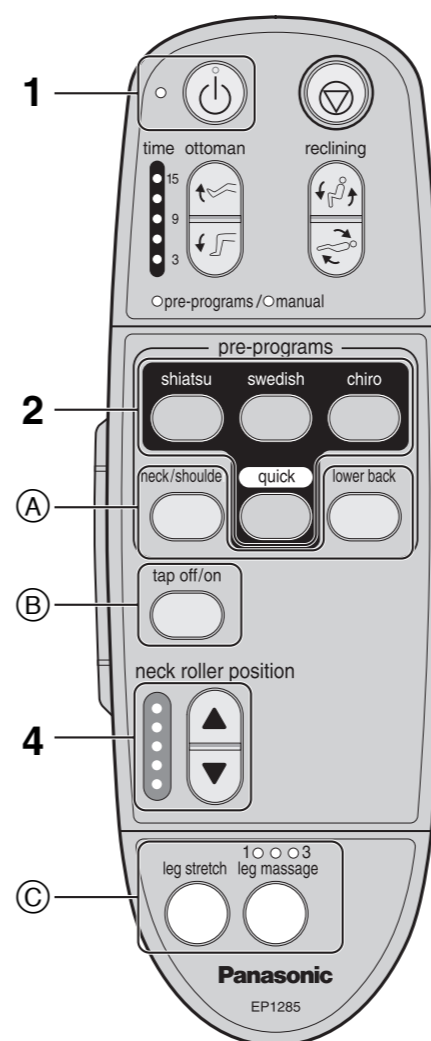

### 1 Press the OFF/ON button.

- The OFF/ON indicator will come on.

### 2 Select the pre-program you want.

- Please press one of the flashing buttons.
- If you press another Pre-Program button or a manual operation button during your selected pre-program massage, the massage will switch to the newly selected massage.
- In pre-programs, the leg massage begins at the same time. It is possible to stop or change the intensity of the leg massage during the program. (See Page 16)
- Pressing a Pre-Program button automatically moves the backrest and legrest into massage position.

### 3 Sit as far back in the seat as possible with your head centered on the pillow.

### 4 Adjusting shoulder position

- When the shoulder position indicator is flashing, adjust the position of the massage heads (upper heads) so that they lightly touch the shoulders.

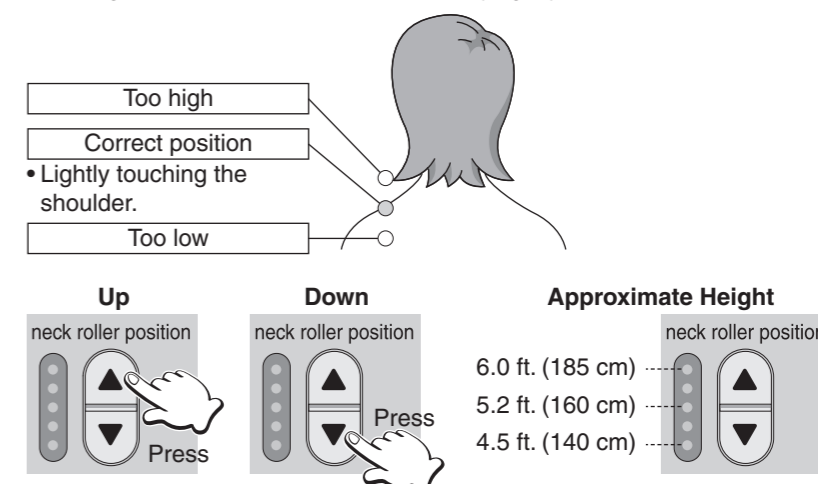

- 5-Stage adjustment [up and down approx. 3.9 in. (10 cm)]
- It is possible to change the position of the massage heads during the massage.
- When it is not possible to correctly adjust the shoulder position, you may have to slide your body and adjust it again.

### About the Time Indicator

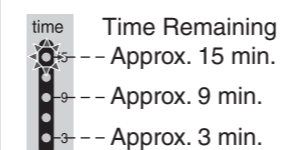

- Displays remaining massage time via flashing LED.
- Starts counting down from 15 minutes in increments of approximately 3 minutes.
- Flashing speeds up one minute before end of massage.

### Pre-Program and Quick Massage Characteristics

#### Shiatsu

Uses mainly Soft Shiatsu, Tap and Knead actions to comfortably loosen and provide relief from tension held at pressure points. **Recommended for those with severe stiffness or who prefer a stimulating massage.**

#### Swedish

Uses mainly Swedish, Hawaiian and Knead actions to evenly apply muscle-relaxing strokes all over. **Recommended for those who want a gentle relaxing massage.**

#### Chiro

Uses Full Roll and Compression to stretch all your muscles. A kneading action is applied to a stiff back and joints to refresh the posture and strengthen you against fatigue. **Recommended for those who want a fairly strong massage due to stiff muscles.**

#### Quick

Covers all areas using a variety of massage actions, all in a span of just five minutes. **Recommended for those who want a quick, relaxing massage.**



Persons whose height is less than 4.5 ft. (140 cm) or more than 6.0 ft. (185 cm) are recommended to use the unit in the manner described below when the massage heads do not touch their shoulders.

Height is around 4.5 ft. (140 cm) or less

Use by placing a cushion on the seat and sitting as far back as possible.



Height is around 6.0 ft. (185 cm) or more

Use by reclining the backrest and sliding your body downward.



## 5 Customize

### A Selecting an area for a focused massage

#### Massaging the Neck and Shoulders

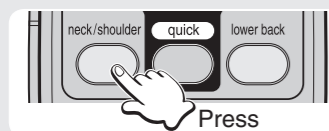

- The upper and lower back will also be massaged slightly.

#### Massaging the Lower Back

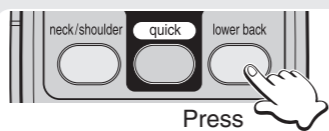

- The neck and shoulders will also be massaged slightly.

\*Press the button again to toggle it off.

### B Removing tapping from pre-programs

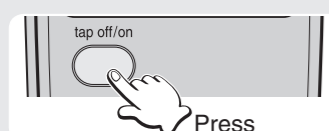

\*Press the button again to restore tapping to the program.

### C Adjusting leg massage

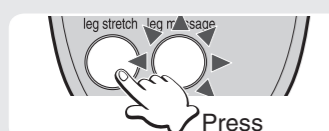

- Please see page 16 for details regarding leg massage.

#### Adjust the legrest so your sole fits on it.

- Switch off the leg stretch function to stop the legrest from returning to the original position.

#### For a person with small body dimensions

- If the legrest is raised, it is easier to fit your sole on it.

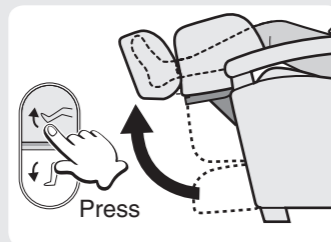

#### For a person with large body dimensions

- You can relax by lowering the legrest.

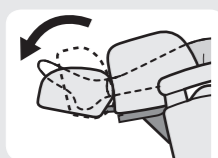
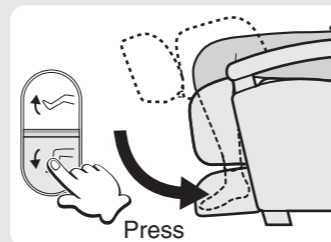

- It is possible to massage your leg completely by rotating the sole section.

## 6 Auto shut-off in pre-programs

- The massage will end after approximately 15 minutes and the unit will automatically shut off.
- The massage heads will move to the retracted position and stop.
- The legrest will automatically lower.
- The OFF/ON indicator will flash until the heads have stopped moving.
- If you want to continue using the unit, press the OFF/ON button. Please rest at least 10 minutes between massages.

### Stopping a pre-program



- Press the OFF/ON button.
- The massage heads will move to the retracted position, and the backrest and legrest will automatically return to their original position.

### Immediately stopping the massage



- Press the Quick Stop button.
- All movement will stop immediately.

# MANUAL OPERATION FOR THE UPPER BODY

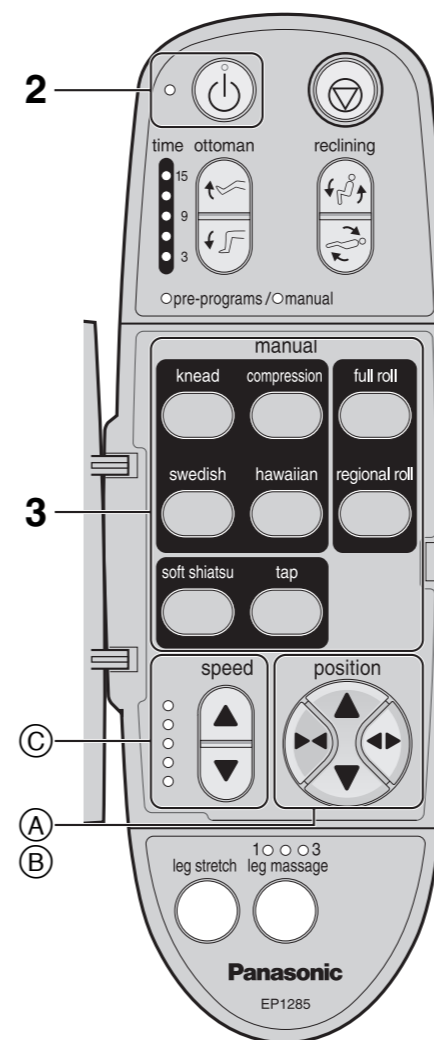

## 1 Open the cover of the controller.

## 2 Press the OFF/ON button.

- The OFF/ON indicator will come on.
- All of the Manual Operation buttons will start to flash.

## 3 Select the massage type you want.

- Press the button of the massage you require. The button will light up and the massage will begin (See Page 15).
- The unit will automatically recline to the massage position. See Page 11 for a fine adjustment.

## 4 Customized adjustments

You can adjust the position or speed of the massage heads, and you will hear a "beep-beep-beep" sound when it reaches its limit.

### A Adjusting the Vertical Position of the Massage Heads

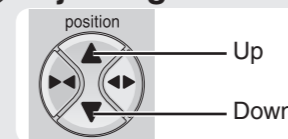

- Press the button once to move the position slightly [approx. 0.6 in. (15 mm)]. Press and hold the button to move the position continuously; release the button to stop the movement.

### B Adjusting the Width between Massage Heads

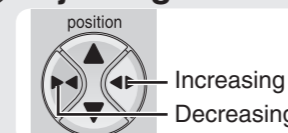

- Tap, Soft Shiatsu, Full Roll, and Regional Roll can be adjusted in 3 steps.

### C Adjusting Massage Speed

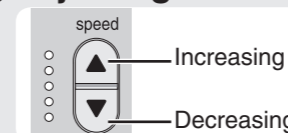

- Massage speed is adjustable in 5 steps.

## 5 Auto shut-off in manual operation

- The massage will end after approximately 15 minutes and the unit will automatically shut off.
- The massage heads will move to the retracted position and stop.
- The legrest will automatically lower.
- The OFF/ON indicator will flash until the heads have stopped moving.
- If you want to continue using the unit, please press the OFF/ON button. Please rest at least 10 minutes between massages.

## Massage Actions

### Knead

Feels like the fingers and thumbs of two hands squeezing in unison as they carefully work their way upwards to loosen stiffness. **Recommended for the area of the neck and shoulders.**

### Compression

Applies fluent alternating strokes to the left and right sides as if drawing stiffness to the outside. **Recommended for relaxation of the whole body.**

### Swedish

Feels like a two palms gliding over the skin as they rhythmically knead the muscles beneath. **Recommended for loosening up large areas of the back.**

### Hawaiian

Feels like two hands moving rhythmically in a circular pattern to relax and refresh the back. **Recommended for relieving tension in the lower back.**

### Soft Shiatsu

Feels like a pair of thumbs carefully alternating between the right and left sides as they zero in on their target. **Recommended for loosening up knots of tension.**

### Tap

Feels like the edges of two hands rhythmically tapping to penetrate into the body and relax muscles. **Recommended for use on the fine muscles of the neck or as a finishing massage.**

### Full Roll

From lower back to neck, you can feel it move 26.6 in. (67.5 cm) up and down the whole of the upper body. **Recommended for overall stretching of the back muscles.**

### Regional Roll

You can feel it travel up and down working on 3.9 in. (10 cm) localized areas of the back. **Recommended for focused rolling out of back muscles.**



## Combining Massages

- It is possible to combine massage types.
- It is not possible to combine massage types in the same category.

E.g. 1 Adding Tap when Knead is selected.

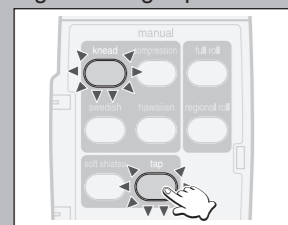

E.g. 2 Adding Full Roll to the selection.

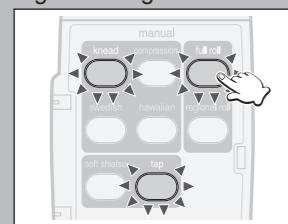

E.g. 3 Deselecting Full Roll.

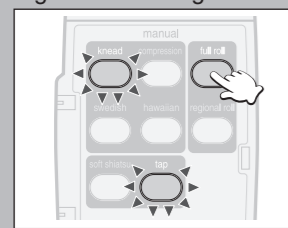

## Changing Massage Types

E.g. 1 Changing massage types in the same category.  
(Changing to Hawaiian when Knead is selected.)

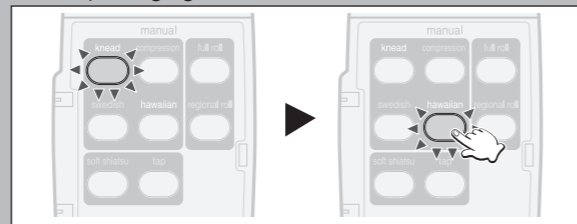

E.g. 2 Changing to a massage type outside the category.  
(Changing to Tap when Knead is selected.)

- When Knead is combined with Tap, deselecting Knead will leave only Tap.

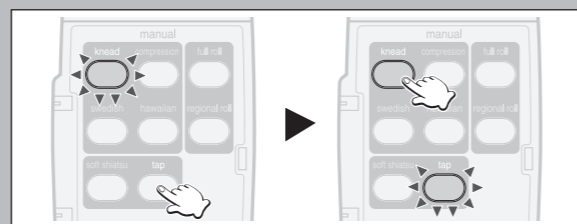

### NOTE:

- A built-in timer prevents overuse of the unit.
- When using manual operation, the timer automatically stops operation after 15 minutes.
- \*If you want to continue to use the unit, we recommend that you have a break of at least 10 minutes between massages to allow your body to rest.

### Stopping mid-way through a massage



- Press the OFF/ON button.
- The massage heads will move to the retracted position, and the backrest and legrest will automatically return to their original position.

### Immediately stopping the massage



- Press the Quick Stop button.
- All movement will stop immediately.

## MANUAL OPERATION FOR THE LEG

Adjust the angle and length of the legrest before starting a massage. (See Page 11)

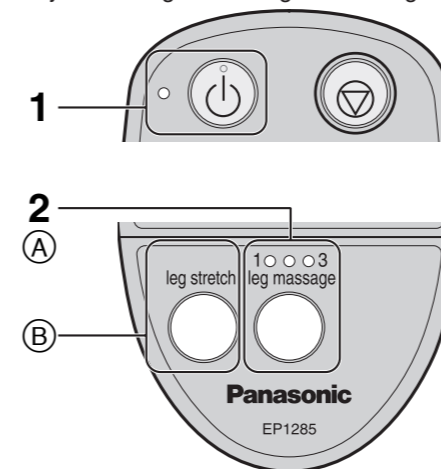

### 1 Press the OFF/ON button.

- The OFF/ON indicator will come on.

### 2 Press the Leg Massage button.

- The air massage will begin.
- Leg massage intensity is displayed by the indicator.

### 3 Customize

#### (A) Adjusting the massage intensity

- The intensity is adjustable in 3 steps.
- The intensity will move 1 step each time the button is pushed, moving in order of medium, strong, off and weak.
- Default is level 2.
- \* If only the Leg Massage is used, OFF is omitted.

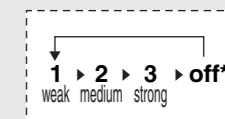

#### (B) Press the Leg Stretch button.

- Press again to stop the leg stretch.

### 4 Auto shut-off in leg massage/stretch

- The massage will end after approximately 15 minutes and the unit will automatically shut off.
- The legrest will automatically lower.
- If you want to continue using the unit press the OFF/ON button.

### Description of Leg Massage/Stretch

#### Leg massage

A bottom-to-top squeezing action slowly relaxes and softens to comfortably alleviate tired, swollen legs.

#### Leg stretch



Lowered to approx. 15°

After the legs have been grasped by the airbags, they are slowly stretched as the legrest lowers to a 15° angle from the massage position.



Lowered to approx. 20°

The legrest then rises to a 70° angle, after which it lowers once again to a 20° angle for a deep stretch.



Raised to approx. 70°

The legrest rises again and returns to a 70° angle.

### Stopping mid-way through a massage



- Press the OFF/ON button.
- It will take some time before the air is completely evacuated. (The sound of air escaping may be audible after pressing the OFF/ON button.)

### Immediately stopping the massage



- Press the Quick Stop button.
- All movement will stop immediately.

## AFTER COMPLETING THE MASSAGE

### RETURN THE SEAT TO THE ORIGINAL POSITION

#### 1 Check that there is nothing in the vicinity of the backrest or the legrest.

#### 2 Return the legrest to the original position.

- Pull the legrest slide lever back.

#### 3 Press the OFF/ON button twice.

- The backrest and legrest will automatically return to their original positions.
- The backrest and the legrest can be returned with the reclining button. (See Page 11)

#### 4 Place the controller in its holder.

#### 5 Return the pillow and the back cushion to their original positions.

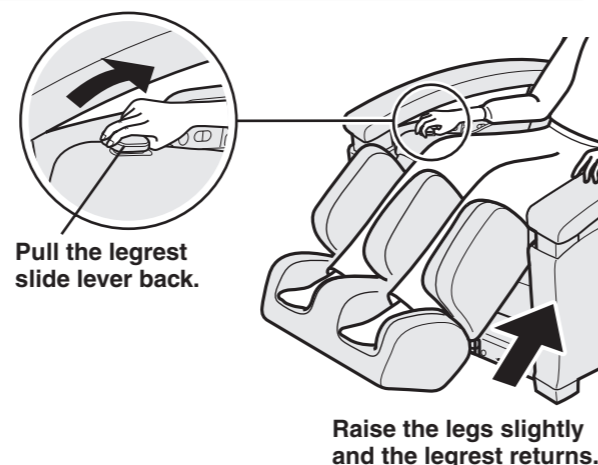

### DISCONNECT THE POWER

⚠ See Warning No. 2 on page 1, No. 2 on page 2, and No. 10 on page 3.

#### 1 Slide the power switch to the “off” position.

#### 2 Turn the lock switch key to the “lock” position.

#### 3 Unplug the power cord.

#### 4 The lock switch key must be stored out of the reach of children.

## CLEANING AND MAINTENANCE

⚠ See Danger No. 1 on page 1.

### LEATHER COVERING ON THE PILLOW, THE BACK CUSHION AND THE UNIT

- Wipe these areas with a soft, dry cloth. (Do NOT use cloths containing any kind of chemical, etc.)
- If the leather is particularly dirty, dampen with liquid soap and brush the surface. Wipe with a cloth dampened with water. Allow to dry naturally. (Do NOT use a hair dryer to try to dry the surfaces more quickly.)
- Wearing of denim, colored, patterned or other clothing with a tendency to fade should be avoided during use, as it could lead to discoloration of the leather.
- Please do NOT use thinners, benzene or alcohol.

### PIPE AND PLASTIC AREAS

- 1 Wipe the unit with a cloth that has been soaked in a mild detergent and then thoroughly wring out.
  - 2 Next wipe the unit with a cloth that has been moistened with just water and thoroughly wring out. \*Make sure you thoroughly wring out the cloth first when cleaning the controller.
  - 3 Allow the unit to dry naturally.
- Please do NOT use thinners, benzene or alcohol.

### COATED FABRIC

- 1 Wipe the seat fabric with a cloth that has been soaked in a mild detergent solution and then thoroughly wring out.
  - 2 Use a brush to apply a mild detergent to areas where the coated fabric has become particularly soiled. Be careful not to brush the fabric too much as this may damage it.
  - 3 Next wipe the fabric with a cloth that has been moistened with just water and then thoroughly wring out.
  - 4 Allow the fabric to dry naturally.
- Please do NOT use thinners, benzene or alcohol.

## TROUBLESHOOTING

Problem
▶ Cause and Remedy
<b>Motor Noises</b> <ul style="list-style-type: none"> <li>• It sounds and feels like the massage heads are straining to get over wrinkles in the cloth.</li> <li>• The motor groans when it comes under load.</li> <li>• There is excessive noise during Tapping. (The noise is greater at the top of the unit.)</li> <li>• There is a creaking noise when the massage heads are in operation.</li> <li>• There is a rattling sound when the massage heads move up or down.</li> <li>• The belt can be heard rotating.</li> <li>• There is a rubbing sound produced by the massage heads rubbing on the seat fabric.</li> <li>• There is a noise when the backrest cushion moves over the armrest when the seat is reclining.</li> <li>• There is a noise when I sit down.</li> <li>• There is a strange sound when the massage heads move in and out.</li> <li>• When the power switch is turned on there is a humming sound.</li> <li>• Air massage-related sounds. There is a hissing sound of air escaping. There is a humming sound from the pump.</li> <li>• The legrest rattles.</li> <li>• There is operational noise of valves under the seat.</li> <li>• There is an unstable sound when air escapes during the leg stretch.</li> </ul>
▶ These sounds are perfectly normal and will not have any effect on the operation of the unit.
<b>The massage heads stop during operation.</b>
▶ When excessive force is applied to the massage heads during operation, in the interests of safety the massage heads may stop moving. If all markings and buttons on the controller start to flash, which is extremely unusual, turn off the power switch, wait for approximately 10 seconds and then turn the power switch on again. If the massage heads stop again, position yourself so that your back is not completely in contact with the backrest.
<b>The massage heads do not come up to the shoulder or neck.</b>
▶ The position of the massage heads is incorrect. (See Page 12)
<b>The height of the left and right massage heads is different.</b>
▶ An alternating tapping method is employed, which means that this phenomenon will naturally occur. There is nothing wrong with the unit.
<b>It is not possible to recline the unit.</b> <b>The legrest cannot be raised or lowered.</b>
▶ If the unit encounters an obstacle or if excessive force is exerted on it during operation, in the interests of safety the unit will come to a stop. If all markings and buttons on the controller start to flash, which is extremely unusual, turn off the power switch, wait for approximately 10 seconds and then turn the power switch on again.
<b>Reclining does not take place even though a massage is started in pre-programs.</b> <b>(The seat does not automatically recline.)</b>
▶ In some cases the seat may not automatically recline depending on the position (angle) of the backrest or the legrest. Automatic reclining will not activate when the backrest is reclined to flat position more than massage position and legrest is in upper position. When you use the manual operation only for legs, automatic reclining will not activate.
<b>The backrest does not return to the upright position.</b>
▶ The backrest will not return to the upright position if the timer is activated or the Ⓞ button is pressed. (Pressing Ⓞ twice will return the backrest to its original position.) (See Page 17)
<b>It is not possible to switch from Swedish and Knead to Hawaiian and Compression.</b>
▶ Switching can be hindered when the user's body weight is not resting on the massage heads. Shift your weight so that your body is contact with the massage heads.
<b>The legrest will not return to its original position.</b>
▶ If the length of the legrest has been extended, the legrest will strike the floor, preventing from returning to its original position. Try again after retracting it to its original length.
<b>The unit will not operate at all.</b>
▶ <ul style="list-style-type: none"> <li>• The power cord has been disconnected. (See Page 10)</li> <li>• The power switch on the unit has not been turned on. (See Page 10)</li> <li>• A Pre-Program button or Manual Operation button hasn't been pressed after pressing Ⓞ. (See Pages 12, 14)</li> </ul>
<b>The unit has been damaged.</b>
▶ Stop using the unit immediately.
<b>The power cord or power plug is abnormally hot.</b>
▶ Stop using the unit immediately.

⚠ See Warning No. 5 and 13 on page 3.

If service is needed please contact your local dealer or call 1-877 Panafix (723-2349).

## INSTRUCCIONES DE SEGURIDAD IMPORTANTES

Se deberán observar siempre las precauciones básicas durante el uso de instrumentos eléctricos, incluyendo las siguientes.

Por favor asegúrese de leer todas las instrucciones antes de utilizar el Sillón de Masaje Doméstico.

### PELIGRO – Para reducir el riesgo de descargas eléctricas:

1. Siempre desenchufe esta unidad de la toma de corriente inmediatamente después de usarla y antes de limpiarla.

### ADVERTENCIA – Para reducir el riesgo de quemaduras, incendio, descarga eléctrica, o herida a personas:

1. Inserte el enchufe completamente en la toma de corriente a fin de reducir el riesgo de cortocircuitos e incendio.
2. No descuide la unidad durante el tiempo que esté conectada. Desconéctela siempre que no esté siendo usada.
3. La unidad no debe ser usada por personas que no puedan moverse o comunicarse por sí mismas.
4. Use la unidad únicamente para el propósito descrito en estas instrucciones.
5. No se pare sobre la unidad.
6. No utilice otros accesorios distintos a los recomendados por el fabricante.
7. Siempre regrese el asiento a la posición vertical. Mantenga a los niños alejados de la unidad.
8. Nunca ponga la unidad en funcionamiento si tuviera un cable o un enchufe dañado. Devuelva la unidad al centro de servicio autorizado más cercano si no funciona correctamente, si la ha dejado caer o dañado, o si ha sido sumergida en agua.
9. Mantenga los cables de alimentación alejados de superficies expuestas al calor. No transporte la unidad tomándola por el cable de alimentación.
10. Nunca bloquee las aberturas de aireación durante el funcionamiento y asegúrese de que todas las aberturas de aireación estén libres de pelusa y pelo, etc. No deje caer ni inserte nada en cualquiera de las aberturas de la unidad.
11. No use la unidad encima de aparatos de calefacción, tales como alfombras eléctricas, etc. No lo haga funcionar bajo una cubierta o almohada. Puede ocurrir calor excesivo y causar incendio, choque eléctrico o herida a personas.
12. No use la unidad en baños u otros lugares mojados o húmedos ya que esto puede causar choque eléctrico o hacer que la unidad falle. No derrame agua, etc. sobre el controlador.
13. No use la unidad a la intemperie.
14. No lo use u opere donde se utilicen productos de aerosol o donde se esté administrando oxígeno.
15. Cuando desenchufe la unidad, apague primero todos los controles antes de extraer el enchufe de la toma de alimentación. No utilice transformadores con la unidad ya que éste podría originar fallos en el funcionamiento o descargas eléctricas.
16. Conecte esta unidad sólo a una toma de alimentación correctamente puesta a tierra. Vea las Instrucciones de Puesta a Tierra.

## CONSERVE ESTAS INSTRUCCIONES

## PRECAUCIONES DE SEGURIDAD

### ADVERTENCIA: Para evitar el riesgo de herida:

1. Las personas con alguna de las condiciones listadas abajo o bajo tratamiento médico o que sufran de condiciones médicas deberán consultar a su médico antes de usar la unidad:
  - a) Mujeres embarazadas, gente que está enferma, en forma física pobre.
  - b) Gente que sufre de dolor en la espalda, el cuello, el hombro o la cadera.
  - c) Gente que tiene un marcapasos, desfibrilador u otros dispositivos médicos personales con tendencia a la interferencia electrónica.
  - d) Gente que sufre de enfermedades cardíacas.
  - e) Gente a quienes su médico les ha prohibido el recibir masaje debido a una trombosis o aneurisma, venas varicosas agudas u otros problemas de circulación.
  - f) Gente con curvaturas irregulares de la columna.
2. Esta unidad no debe ser usada por niños. Retire la llave cuando no la use y almacénela en algún lugar fuera del alcance de los niños.
3. Siéntese lentamente después de comprobar la posición de las cabezas de masaje. No ponga nunca ninguna parte de su cuerpo entre las cabezas de masaje ya que la acción de aprisionamiento de las mismas podría causarle lesiones. No ponga nunca sus dedos o sus pies en la separación entre el respaldo y el asiento, el respaldo y los apoyabrazos, el asiento y la cubierta bajo los apoyabrazos.
4. No utilice la unidad en la piel desnuda. Mientras que los tejidos finos aumentan la efectividad, la exposición directa de la piel al sillón de masaje podría irritar la piel.  
No use la unidad mientras que tiene puesto algún objeto duro en la cabeza tal como un accesorio para el pelo, etc.  
No use la unidad para masajear la cabeza, el abdomen, la parte frontal del cuello, los codos o las rodillas. No use una acción de masaje excesivamente fuerte en la parte posterior del cuello.
5. Al usar el masajeador, use el botón de posición de rodillo de cuello para ajustar las cabezas de masaje en la posición correcta. Puede ajustar la posición del hombro de esta forma en los modos de preprograma y rodillo en el funcionamiento manual.  
El no alinear la posición del hombro correctamente puede llevar a heridas.
6. No exceda los 15 minutos en cada sesión de masaje de espalda. Para evitar el estirar los músculos demasiado, que puede resultar en incomodidad, no use la unidad durante más de 5 minutos la primera vez que la use. Podrá aumentar gradualmente la duración y la potencia del masaje según se vaya acostumbrando.  
No masajee una zona durante más de 5 minutos seguidos.  
Un masaje excesivo puede sobreestimular los músculos y nervios y resultar en un efecto adverso.  
Para prevenir el exceso de masaje, no use el sillón de masaje durante más de 15 minutos en cada sesión.  
Después de aproximadamente 15 minutos, las cabezas de masaje se retraerán y se detendrán.  
El cojín del respaldo puede ser retirado si desea experimentar un masaje de espalda más fuerte. Tenga mucho cuidado cuando use este modo a fin de evitar dolor o herida en su espalda. Úselo sólo por periodos cortos de tiempo (no más de 15 minutos). Reinstale el cojín del respaldo si desea restaurar a una intensidad de masaje normal.
7. Al usar el sillón de masaje, si se siente mal o si el masaje resulta doloroso, deje de usarlo inmediatamente. Al usar el sillón de masaje, si la presión parece demasiado fuerte, se puede detener el movimiento de las cabezas de masaje en cualquier momento oprimiendo el Botón de Parada Rápida.
8. No se quede dormido al usar la unidad. No use la unidad después de beber alcohol.
9. Cuando el respaldo esté en una posición reclinada, no se siente en él, ni se siente con sus piernas descansando en el reposacabeza.
10. No permita a los niños o animales domésticos jugar alrededor de la unidad, especialmente durante su funcionamiento.
11. No desenchufe la unidad durante su funcionamiento. Desenchúfela inmediatamente si se produce un corte en la alimentación eléctrica.
12. Si usa el masajeador por primera vez, asegúrese de comenzar en el programa de masaje suave. El masaje shiatsu es más fuerte y deberá ser disfrutado cuando uno se haya acostumbrado a la silla.
13. No permita que los niños jueguen en este mueble mecanizado ni que operen el mecanismo. Déjelo siempre en una posición vertical y cerrada. Mantenga las manos y los pies lejos del mecanismo. Sólo el ocupante deberá hacerlo funcionar.
14. Levante siempre el cojín posterior para comprobar que el tapizado de la unidad no ha sufrido rasgaduras antes de su uso. Además revise también otras áreas para asegurarse de que el tapizado no haya sido rasgado. Sin importar cuán pequeña fuera la rasgadura, si encuentra una, deje de usar la unidad inmediatamente, desenchufe el cable de alimentación y haga que reparen la unidad en un centro de servicio autorizado.



## PRECAUCIONES PARA EL FUNCIONAMIENTO

**ADVERTENCIA:** Para evitar dañar el sillón, observe estas precauciones:

1. El asiento está diseñado para soportar un peso máximo de 264 libras (120 kgs.). Exceder el peso máximo puede causar daño permanente al mecanismo de masaje y/o a los otros componentes de la unidad. Un daño tal es considerado como abuso del usuario y no está cubierto bajo la Garantía Limitada.
2. No se sienta encima ni deje caer el controlador. No jale del cable del controlador o el cable de alimentación. Tenga cuidado para que el cable del controlador no quede atrapado entre el reposabrazos y el respaldo de la silla.
3. No trate el asiento con brusquedad, volcándolo de lado, girándolo boca arriba o parándose en él.
4. No trate al tapizado con brusquedad.
  - Mantenga objetos afilados o punzantes lejos del tapizado del asiento. Tenga cuidado de no dejar caer cenizas encendidas, cigarrillos encendidos o fósforos sobre el asiento.
  - La exposición a la luz solar directa puede causar desteñido o cambios en el color del tapizado.
5. Si el sillón de masaje funciona anormalmente, apáguelo inmediatamente y llévelo a un centro de servicio autorizado para que sea revisado.
6. No accione ningún interruptor a intervalos cortos. Tal acción puede hacer que falle el interruptor.
7. Puede que se escuche algo de ruido proveniente del sillón de masaje mientras que está en uso. Esto es debido a su estructura y es normal.
8. Asegúrese de que no haya ningún obstáculo detrás del asiento antes de reclinarlo. El asiento se puede reclinar hasta un ángulo máximo de 170°. Si el respaldo golpea una pared o una columna, puede fallar. Asegúrese de dejar siempre un espacio amplio detrás del sillón. Reclínelo lentamente para evitar que entre en contacto con un obstáculo.
9. Cuando se aplique una presión excesiva a las cabezas de masaje, puede que éstas se detengan por seguridad. Al mover las cabezas hacia arriba de una posición inferior, el peso del cuerpo de uno puede que detenga el movimiento de las cabezas. En tal caso, levántese ligeramente para permitir que las cabezas de masaje suban.
10. Después de cada masaje, deslice el interruptor de alimentación, que se encuentra situado en el lado derecho del asiento, a la posición "off" (apagado) y haga girar su interruptor de bloqueo a la posición "lock" (bloqueado).
11. No se sienta con el cuerpo o el cabello mojados.
12. La unidad no debe ser usada en locales húmedos (sauna, piscina) o al aire libre.
13. No intente abrir o desensamblar cualquier parte de la unidad. Solamente un técnico de Panasonic deberá arreglar su unidad.

## INSTRUCCIONES DE CONEXIÓN A TIERRA

El producto debe ser conectado a tierra. Si funcionara mal o se descompusiera, la conexión a tierra proporciona el camino de menos resistencia a la corriente eléctrica para reducir el riesgo de choque eléctrico. Este producto está equipado con un cordón que dispone de un conductor y una clavija para conexión a tierra. La clavija debe conectarse en la toma de corriente apropiada que disponga de una conexión a tierra según todos los códigos y ordenanzas locales.

### PELIGRO

Una conexión mal hecha del conductor de conexión a tierra del equipo puede resultar en un riesgo de choque eléctrico.

Póngase en contacto con un electricista calificado si tiene alguna duda sobre si el producto está puesto a tierra adecuadamente.

No modifique la clavija suministrada con el producto — si no entrara en la toma de corriente, haga que una toma de corriente apropiada sea instalada por un electricista calificado.

Este producto ha sido diseñado para ser usado en un circuito nominal de 120 voltios y tiene una clavija de conexión a tierra como la mostrada en la Figura A. Asegúrese de que el producto esté conectado a una toma de corriente que tenga la misma configuración que la clavija. Ningún adaptador deberá usarse con este producto.

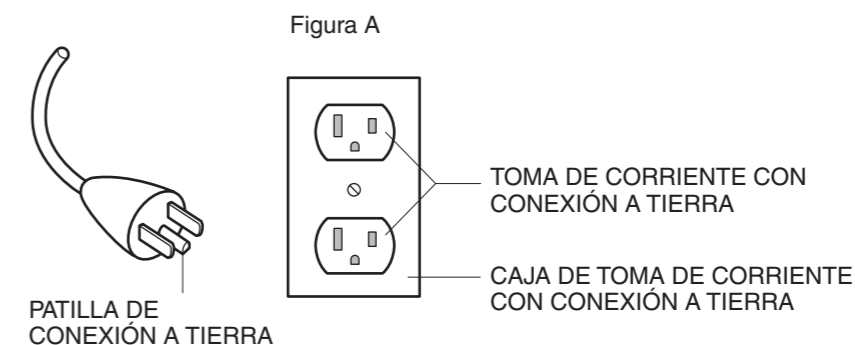

# NOMBRES DE PARTES Y FUNCIONES

## SILLÓN DE MASAJE

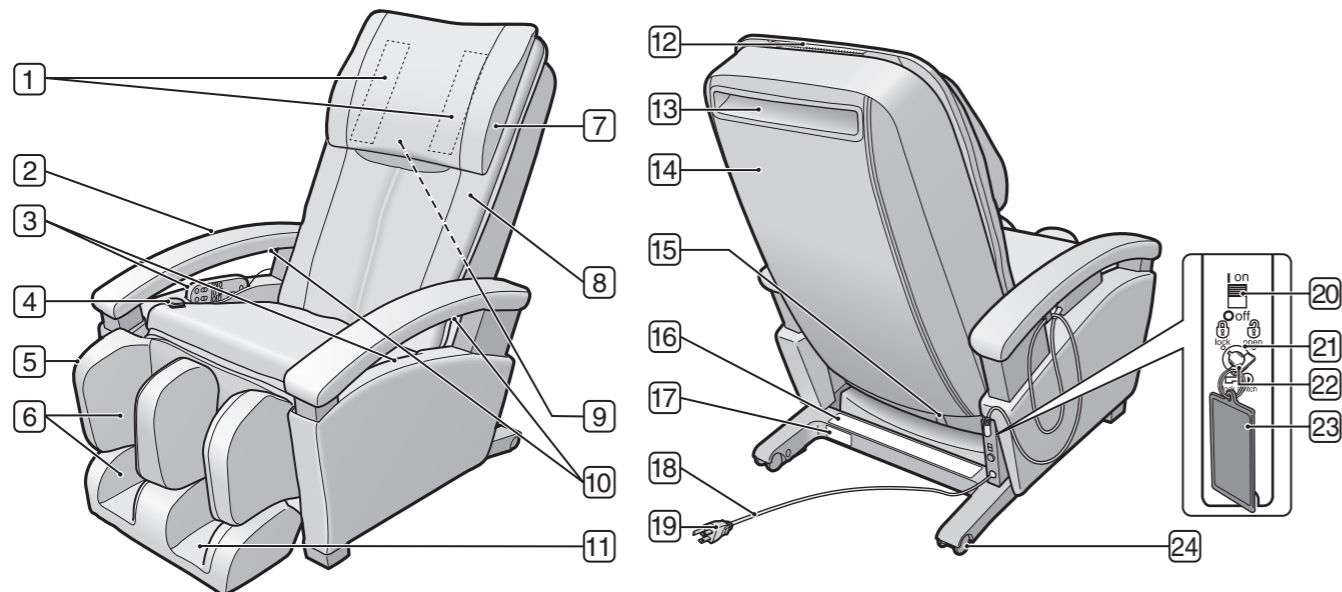

- |   |  |   |
|---|--|---|
| <p><b>1 Velcro de Almohada</b></p> <p><b>2 Reposabrazos</b></p> <p><b>3 Funda del Controlador</b><br/>• En ambos lados izquierdo y derecho.</p> <p><b>4 Palanca de deslizamiento del reposapiernas</b><br/>• Extensible hasta una longitud de aprox. 5 pulg. (12 cm)</p> <p><b>5 Reposapiernas</b></p> <p><b>6 Sección de masaje de piernas/plantas de los pies</b><br/>• Incluye función de masaje con aire.</p> <p><b>7 Almohada</b><br/>• Para usar cuando vea televisión o simplemente se relaje.<br/>• La almohada tiene un ajuste de altura. (Ver Página S10)<br/>• La almohada es desmontable, y puede también ser echada hacia atrás.</p> | <p><b>8 Cojín de Espalda</b></p> <p><b>9 Posición Retraída de las Cabezas de Masaje</b><br/>• Las cabezas de masaje están normalmente retraídas a la izquierda y derecha en la parte superior del respaldo.</p> <p><b>10 Velcro para asegurar el cable del controlador</b></p> <p><b>11 Placa Shiatsu para plantas de los pies</b><br/>• Se provee un "tope" en la parte posterior.<br/>• Es posible realizar un ajuste fino de la posición.<br/>• La placa shiatsu para las plantas de los pies es desmontable.</p> <p><b>12 Cierre del Cojín de Espalda</b><br/>• El cojín de espalda es desmontable.</p> <p><b>13 Tirador</b></p> <p><b>14 Cubierta Trasera</b></p> | <p><b>15 Pestillo del Respaldo</b></p> <p><b>16 Etiqueta de Precaución de Seguridad</b></p> <p><b>17 Etiqueta de especificaciones</b></p> <p><b>18 Cable de Alimentación</b></p> <p><b>19 Clavija de Alimentación</b></p> <p><b>20 Interruptor de Alimentación</b></p> <p><b>21 Interruptor de Bloqueo</b></p> <p><b>22 Llave del Interruptor de Bloqueo</b></p> <p><b>23 Etiqueta de la llave del interruptor de bloqueo</b><br/>• Para prevenir que los niños ingieran accidentalmente la llave del interruptor de bloqueo.</p> <p><b>24 Ruedas</b></p> |
|---|--|---|

## ESPECIFICACIONES

<b>Alimentación:</b>	CA 120 V 60 Hz																
<b>Corriente nominal:</b>	2,0 A																
<b>Masaje de la Parte Superior del cuerpo</b>																	
Área de Masaje (Arriba-Abajo):	Aprox. 26,6 pulg. (67,5 cm)																
Área de Masaje (Izquierda-Derecha):	Distancia entre las Cabezas de Masaje durante el Funcionamiento Aprox. 2,4 pulg. – 7,1 pulg. (6,0 cm – 18,0 cm)																
Superficie de Masaje Total Máxima:	Aprox. 20 – 35 seg. ida y vuelta																
Velocidad de Masaje:	<table border="0"> <tr> <td>Knead (Amasar):</td> <td>Aprox. 20 ciclos/min. – 30 ciclos/min.</td> </tr> <tr> <td>Swedish (Sueco):</td> <td>Aprox. 30 ciclos/min. – 50 ciclos/min.</td> </tr> <tr> <td>Compression (Compresión):</td> <td>Aprox. 20 ciclos/min. – 30 ciclos/min.</td> </tr> <tr> <td>Hawaiian (Hawaiano):</td> <td>Aprox. 30 ciclos/min. – 50 ciclos/min.</td> </tr> <tr> <td>Soft Shiatsu (Shiatsu Suave):</td> <td>Aprox. 150 ciclos/min. – 210 ciclos/min.</td> </tr> <tr> <td>Tap (Golpeteo):</td> <td>Aprox. 230 ciclos/min. – 350 ciclos/min.</td> </tr> <tr> <td>Full Roll (Rodamiento Completo):</td> <td>Aprox. 20 seg./ciclo – 35 seg./ciclo [Gama de movimiento: Aprox. 21,1 pulg. (53,5 cm)]</td> </tr> <tr> <td>Regional Roll (Rodamiento Regional):</td> <td>Aprox. 7 seg./ciclo – 9 seg./ciclo [Gama de movimiento: Aprox. 4,7 pulg. (12 cm)]</td> </tr> </table>	Knead (Amasar):	Aprox. 20 ciclos/min. – 30 ciclos/min.	Swedish (Sueco):	Aprox. 30 ciclos/min. – 50 ciclos/min.	Compression (Compresión):	Aprox. 20 ciclos/min. – 30 ciclos/min.	Hawaiian (Hawaiano):	Aprox. 30 ciclos/min. – 50 ciclos/min.	Soft Shiatsu (Shiatsu Suave):	Aprox. 150 ciclos/min. – 210 ciclos/min.	Tap (Golpeteo):	Aprox. 230 ciclos/min. – 350 ciclos/min.	Full Roll (Rodamiento Completo):	Aprox. 20 seg./ciclo – 35 seg./ciclo [Gama de movimiento: Aprox. 21,1 pulg. (53,5 cm)]	Regional Roll (Rodamiento Regional):	Aprox. 7 seg./ciclo – 9 seg./ciclo [Gama de movimiento: Aprox. 4,7 pulg. (12 cm)]
Knead (Amasar):	Aprox. 20 ciclos/min. – 30 ciclos/min.																
Swedish (Sueco):	Aprox. 30 ciclos/min. – 50 ciclos/min.																
Compression (Compresión):	Aprox. 20 ciclos/min. – 30 ciclos/min.																
Hawaiian (Hawaiano):	Aprox. 30 ciclos/min. – 50 ciclos/min.																
Soft Shiatsu (Shiatsu Suave):	Aprox. 150 ciclos/min. – 210 ciclos/min.																
Tap (Golpeteo):	Aprox. 230 ciclos/min. – 350 ciclos/min.																
Full Roll (Rodamiento Completo):	Aprox. 20 seg./ciclo – 35 seg./ciclo [Gama de movimiento: Aprox. 21,1 pulg. (53,5 cm)]																
Regional Roll (Rodamiento Regional):	Aprox. 7 seg./ciclo – 9 seg./ciclo [Gama de movimiento: Aprox. 4,7 pulg. (12 cm)]																

## CONTROLADOR

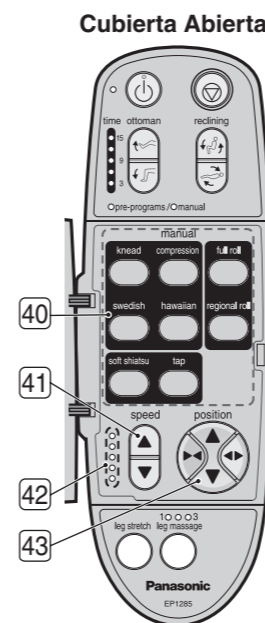
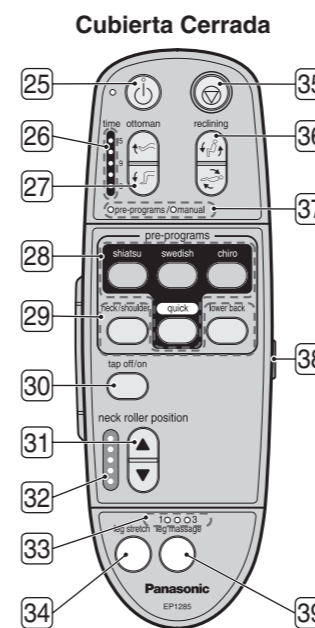

- |  |   |
|--|---|
| <p><b>25 Botón de APAGAR/ ENCENDER (OFF/ON)</b><br/>• Enciende y apaga el controlador.</p> <p><b>26 Indicador de Tiempo</b><br/>• Muestra el tiempo remanente antes del fin del masaje.</p> <p><b>27 Botón de Otomana</b><br/>• Use este botón para ajustar el ángulo del reposapiernas.</p> <p><b>28 Botones de Pre-programas</b></p> <p><b>29 Botones de Foco de Masaje</b><br/>• Usados para seleccionar el foco del masaje.</p> <p><b>30 Botón de APAGAR/ ENCENDER Golpeteo</b></p> <p><b>31 Botón de Posición de Rodillo de Cuello</b></p> <p><b>32 Indicador de Posición de Rodillo de Cuello</b></p> <p><b>33 Indicador de Intensidad de Masaje de Piernas</b></p> <p><b>34 Botón de Estirar Piernas</b><br/>• Usado para encender y apagar el estiramiento de piernas.</p> <p><b>35 Botón de Parada Rápida</b><br/>• Usado para detener el mensaje inmediatamente.</p> | <p><b>36 Botón de Reclinar</b><br/>• Use este botón para ajustar el ángulo del respaldo y del reposapiernas.</p> <p><b>37 Indicador de Funcionamiento</b><br/>• Muestra el estatus operacional.</p> <p><b>38 Cubierta</b></p> <p><b>39 Botón de Masaje de Piernas</b><br/>• Enciende y apaga las bolsas de aire y ajusta la intensidad del masaje de piernas en 3 pasos.</p> <p><b>40 Botones de Operación Manual</b><br/>• Esto le permite seleccionar la acción de masaje que desea. (Ver Página S14)</p> <p><b>41 Botón de Ajuste de Velocidad</b><br/>• Ajusta la velocidad del masaje del cuerpo superior en 5 pasos durante la operación manual.</p> <p><b>42 Indicador de Velocidad</b></p> <p><b>43 Botón de Ajuste de Posición de Masaje</b><br/>• Ajusta la posición de las cabezas de masaje durante la operación manual. (Ver Página S14)</p> |
|--|---|

## PLACA SHIATSU PARA PLANTAS DE LOS PIES

La placa shiatsu para las plantas de los pies es desmontable.

**Abertura**

Para montar la placa shiatsu para las plantas de los pies asegúrese de que la placa shiatsu para las plantas de los pies esté del lado correcto y bien orientada e insértela en la abertura.

Los salientes se encuentran en el lado superior.

**Para el pie izquierdo**      **Para el pie derecho**

<b>Masaje de la Parte Inferior del cuerpo</b>		
Presión de aire:	Fuerte: Aprox. 27,0 kPa Media: Aprox. 20,0 kPa	Débil: Aprox. 11,0 kPa
<b>Ángulo de Reclinación:</b>	Respaldo: Aprox. 120° – 170° Reposapiernas: Aprox. 0° – 75°	
<b>Apague Automático:</b>	Aprox. 15 min. para ambas la parte superior e inferior del cuerpo (Aprox. 5 minutos en caso de masaje rápido)	
<b>Dimensiones</b>		
No reclinado. (AlxAnxProf):	Aprox. 43,3 pulg. x 29,1 pulg. x 47,2 pulg. (110 cm x 74 cm x 120 cm)	
Reclinado. (AlxAnxProf):	Aprox. 24,0 pulg. x 29,1 pulg. x 66,1 pulg. (61 cm x 74 cm x 168 cm)	
<b>Peso de la Unidad:</b>	Aprox. 139 libras (63 kgs.)	
<b>Dimensiones de la Caja (AlxAnxProf):</b>	Aprox. 30,7 pulg. x 30,3 pulg. x 47,6 pulg. (78 cm x 77 cm x 121 cm)	
<b>Peso en Caja:</b>	Aprox. 172 libras (78 kgs.)	
<b>Máximo Peso de Usuario:</b>	Aprox. 264 libras (120 kgs.)	
<b>Distancia Mínima desde la Pared:</b>	15,7 pulg. (40 cm)	



# ARMANDO LA UNIDAD

## DÓNDE USAR LA UNIDAD

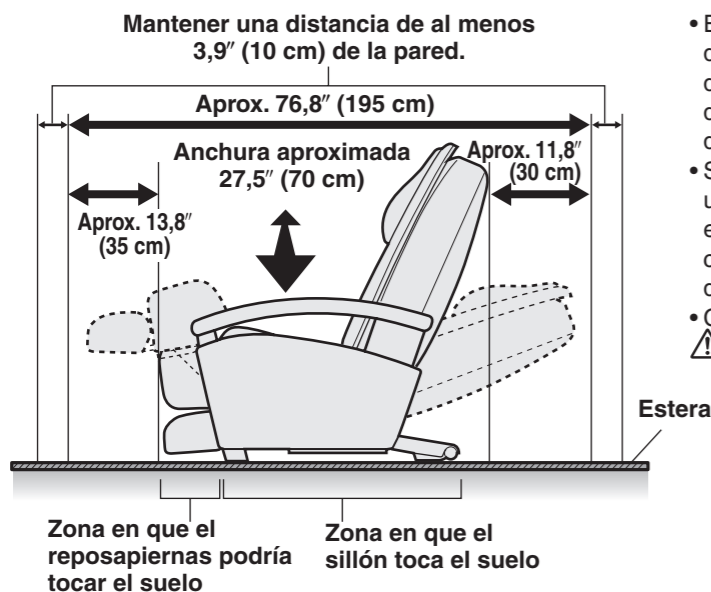

- Evite los lugares en donde la unidad estará expuesta a la luz directa del sol durante largos periodos de tiempo o lugares en donde estará expuesta a altas temperaturas, tales como delante de un calentador, etc., ya que esto puede causar descoloración o endurecimiento de la piel.
- Se recomienda colocar una estera o un paño por debajo de la unidad para prevenir que se dañe el piso. El tamaño de la estera deberá ser tal [al menos 47,2 pulg. x 27,5 pulg. (120 cm x 70 cm)] que cubra las áreas donde la unidad se apoya y donde el reposapiernas puede tocar el suelo.
- Coloque la unidad cerca de la toma de corriente.

⚠ Consulte la Advertencia No. 11 y 12 en la página S1.

## 1 DESEMPAQUE LA UNIDAD Y ELEVE EL RESPALDO

### CUIDADO

- Al alzar el respaldo, tenga cuidado de no provocar que las manos o los pies queden atrapados entre el respaldo y el pestillo del respaldo o el respaldo y el reposabrazos. El no observar esta precaución puede resultar en lesiones.

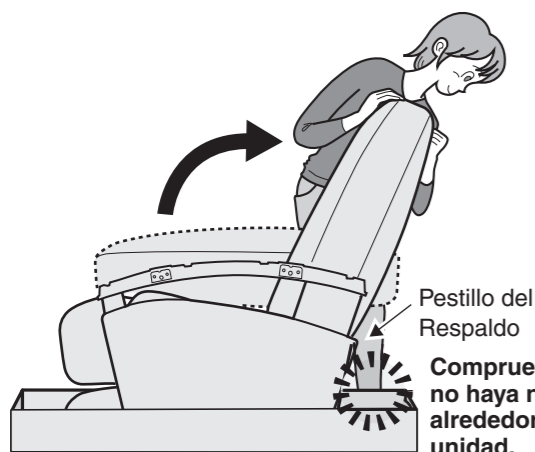

### 1 Saque la parte superior del contenedor de envío.

- Al ser empaquetado para el envío el respaldo es doblado hacia adelante.

### 2 Retire los materiales de embalaje y amortiguamiento y saque todos los accesorios.

### 3 Eleve el respaldo.

- No conecte el cordón de alimentación a una toma de corriente durante el armado.
- Sostenga el respaldo con ambas manos y levántelo en la dirección de la flecha hasta que se detenga.
- Tenga cuidado de que el cable de alimentación y el controlador no queden atrapados en el respaldo.

## 2 INSPECCION EL CONTENIDO DEL CONTENEDOR DE ENVIO



## 3 CÓMO MOVER LA UNIDAD

### Usando las ruedas para mover la unidad

- Sujete el reposapiernas para mover la unidad cuando use las ruedas.
  - Es más fácil mover la unidad con las cabezas de masaje retraídas y el respaldo en la posición erecta.
- \*Coloque una alfombra o un paño en el piso y mueva la unidad lentamente para prevenir daño al piso.



### Levantando la unidad

- Mueva el sillón haciendo que una persona sostenga el reposapiernas y otra persona use los tiradores en la parte de atrás.
- \*Por favor sostenga los tiradores y el reposapiernas con seguridad para evitar dejar caer la unidad ya que puede dañar su piso.



## 4 INSTALACIÓN DE LOS REPOSABRAZOS EN LA UNIDAD

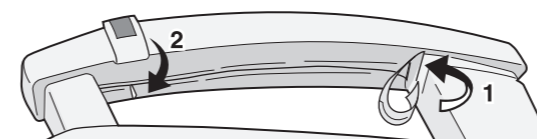
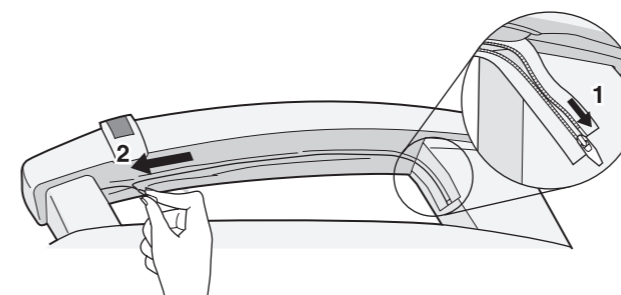
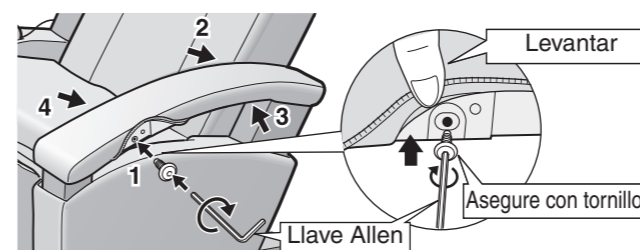
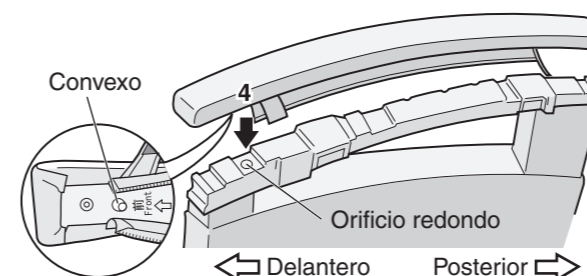
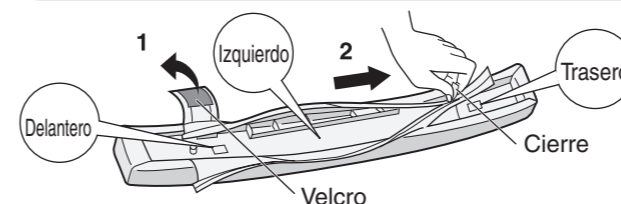

### 1 Instale los reposabrazos.

(Evite cuidadosamente dañar el entelado.)

- 1 Quite el velcro.
- 2 Abra el cierre del reposabrazos completamente.
- 3 Confirme la posición lateral (derecha o izquierda) del reposabrazos. También confirme la dirección (delantera o trasera) del reposabrazos. La ilustración muestra el reposabrazos izquierdo. El reposabrazos derecho se encuentra estampado con "Front" (Delantero), "Right" (Derecho) y "Back" (Trasero). \*El reposabrazos izquierdo se debe instalar en el lado de la mano izquierda de la unidad.

- 4 Alinee la parte convexa del reposabrazos con el orificio redondo de la unidad, e inserte el reposabrazos en la unidad. Evite atrapar el entelado entre ellos. Si así sucediera, retírelo sin dañar la tela.

### 2 Asegure los reposabrazos con los tornillos de fijación.

- (4 posiciones en total para un solo reposabrazos)  
**Levante el entelado en el lado del reposabrazos e inserte el tornillo de fijación en el extremo de la llave Allen y después apriete.**  
 (Apriete los tornillos en las 4 posiciones primero ligeramente y después apriete todos los tornillos firmemente.)  
 \*Si el tornillo no entra en el orificio, apriete el tornillo empujando el reposabrazos desde la parte superior.

### 3 Cierre el cierre en el lado inferior de los reposabrazos.

Al cerrar el cierre, tenga cuidado de no doblar el extremo del cierre.

- 1 Coloque el cierre.
- 2 Sujete el cierre.

### 4 Coloque ambos extremos del cierre por dentro.

- 1 Gire el borde del cierre.
- 2 Fije la lengüeta deslizante del cierre con el velcro.



## 5 FIJE EL CABLE DEL CONTROLADOR

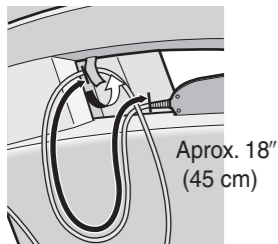

Utilice los velcros del cable del controlador para asegurar el cable, dejando aproximadamente 18 pulg. (45 cm) de cable libre.  
\* Confirme que existe un margen para la longitud del cable del controlador al reclinar el respaldo.  
(La ilustración muestra que el cable se inserta en el reposabrazos derecho.)

## 6 INSERCIÓN DEL COJÍN DE ESPALDA Y ALMOHADA

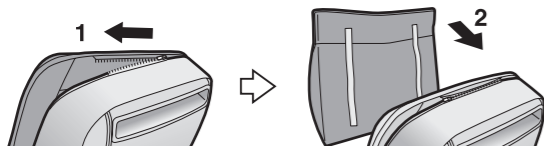

- 1 Adose el cojín de espalda usando el cierre.
- 2 Adose la almohada usando los velcros.

## DOBLANDO EL RESPALDO HACIA ADELANTE (REEMPACADO)

### CUIDADO

- Mantenga las manos, los pies, los niños, objetos, etc., lejos de las aberturas de la unidad, incluyendo el asiento, los reposabrazos y el reposapiernas; espacios entre la unidad y el piso; y el espacio en que se mueve el respaldo cuando es doblado hacia adelante.  
El no hacerlo así podría resultar en lesiones.
- No deberá encender la unidad ni operar los controles al reclinar el respaldo hacia adelante.  
Si no sigue estas instrucciones podría resultar en lesiones.
- No debe subirse sobre la unidad y no debe colocar objetos sobre la unidad al reclinar el respaldo hacia adelante.  
Si no sigue estas instrucciones podría resultar en daños a la unidad.
- Por razones de seguridad, el respaldo deberá ser siempre doblado hacia adelante por dos personas.

- 1 Oprima el botón APAGAR/ENCENDER (OFF/ON) para apagar la alimentación.
- 2 Deslice el interruptor de corriente a la posición "off" (bloquéelo), y luego desenchufe el cable de corriente.
- 3 Saque el cojín de espalda y la almohada de la unidad.
- 4 Quite el reposabrazos de la unidad.  
Consulte "INSTALACIÓN DE LOS REPOSABRAZOS EN LA UNIDAD" en la página S8 y quítelos en orden inverso.
- 5 Inserte un destornillador en la apertura para el pestillo del respaldo aprox. 1,6 pulg. (4 cm) desde el borde superior de la apertura (hasta que el destornillador entre en contacto con el pestillo del respaldo).
- 6 Empuje la punta del destornillador hacia abajo aprox. 1 pulg. (2,5 cm) para soltar el pestillo del respaldo.
- 7 Saque el destornillador cuando empiece a empujar el respaldo hacia adelante.

\*Tenga cuidado para evitar atrapar el controlador o el cable entre el respaldo y el asiento.

\*Se recomienda que mueva la unidad antes de reclinar el respaldo (posición vertical). Al reclinar el respaldo, no se encuentra fijo y es inestable.

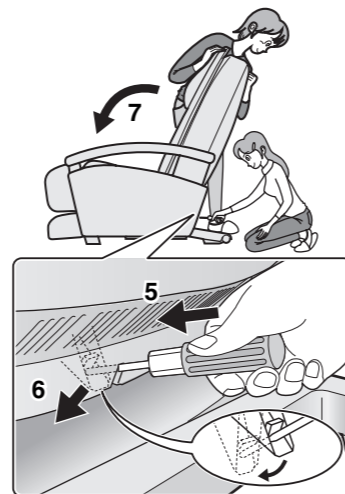

## ANTES DEL USO DE LA UNIDAD

### 1 COMPRUEBE EL ÁREA CIRCUNDANTE

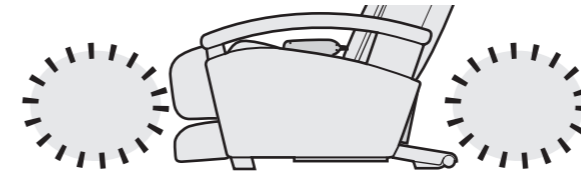

Compruebe que no haya nada alrededor de la unidad.

### 2 ENCENDIENDO LA UNIDAD

⚠ Consulte la Advertencia No. 8 en la página S1.

#### 1 Asegúrese de que el tomacorriente esté en condición de funcionar.

- Asegúrese de que el tomacorriente no esté dañado. Asegúrese de que el tomacorriente este libre de objetos extraños y basura.

#### 2 Enchufe el tomacorriente en una toma de corriente.

#### 3 Compruebe que la llave del interruptor de bloqueo esté puesta en la posición "open" (abierto).

- Si está en la posición "lock" (bloqueado), haga girar la llave del interruptor de bloqueo a la posición "open" (abierto).

#### 4 Haga deslizar el interruptor de corriente a la posición "on" (encendido).

### 3 COMPRUEBE LA UNIDAD

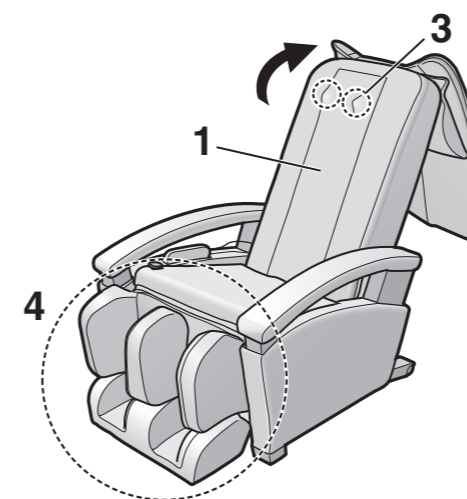

#### 1 Asegúrese de que la cobertura del sillón esté libre de rasgones o roturas.

#### 2 Asegúrese de que no existan obstáculos entre las piezas de la unidad.

#### 3 Asegúrese de que las cabezas de masaje estén en la posición retraída, esto es, estén estacionadas a la izquierda y derecha en la parte superior del respaldo.

Si no están retraídas, oprima  dos veces para regresar las cabezas de masaje a la posición retraída.

#### 4 Asegúrese de que el reposapiernas esté bajado.

- No se siente en el reposapiernas cuando esté levantado. El hacerlo así puede hacerlo desplomarse o doblarse. El reposapiernas no está diseñado para soportar todo el peso del cuerpo.

#### Para bajar el reposapiernas

Asegúrese de devolver el reposapiernas completamente a su posición original tirando de la palanca de deslizamiento del reposapiernas y, a continuación, pulse el botón  dos veces.

⚠ Consulte la Advertencia No. 14 en la página S2.

### 4 AJUSTANDO PARA UNA ALTURA CORRECTA DE LA ALMOHADA

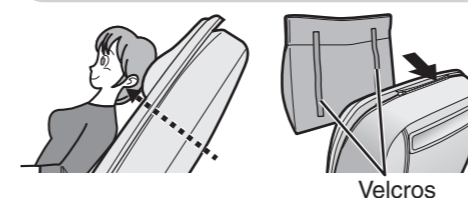

#### Ajuste la altura de la almohada de modo que el filo de abajo esté al nivel de la oreja.

- Si es colocada demasiado bajo, la almohada puede reducir el efecto del masaje alrededor del área del cuello.

## 5 AJUSTANDO EL ÁNGULO DE RECLINAMIENTO

Oprima  y  para ajustar el ángulo del respaldo y del reposapiernas.

- Con el botón oprimido, el movimiento continuará hasta que un sonido "pi-pi-pi" indique que el respaldo ha sido elevado o bajado tanto como es posible.
- El reposapiernas empezará a moverse un corto tiempo después que el respaldo.

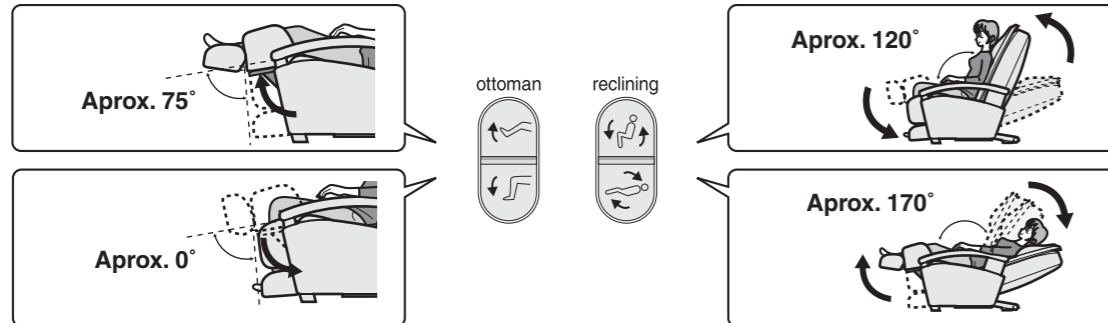

\*La operación de reclinación es una función que ajusta el ángulo del respaldo y del reposapiernas. Evite usarla para otros propósitos, tales como una operación continua hacia arriba/abajo etc.

## 6 Ajuste de la longitud del reposapiernas

Empuje el reposapiernas hacia afuera tirando de la palanca del reposapiernas hacia atrás.

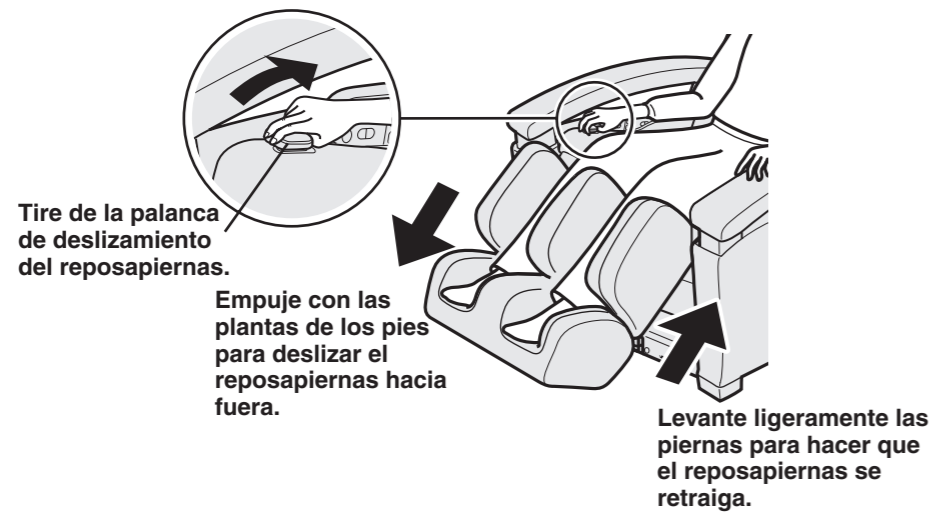

## USANDO PRE-PROGRAMAS Y MASAJE RÁPIDO

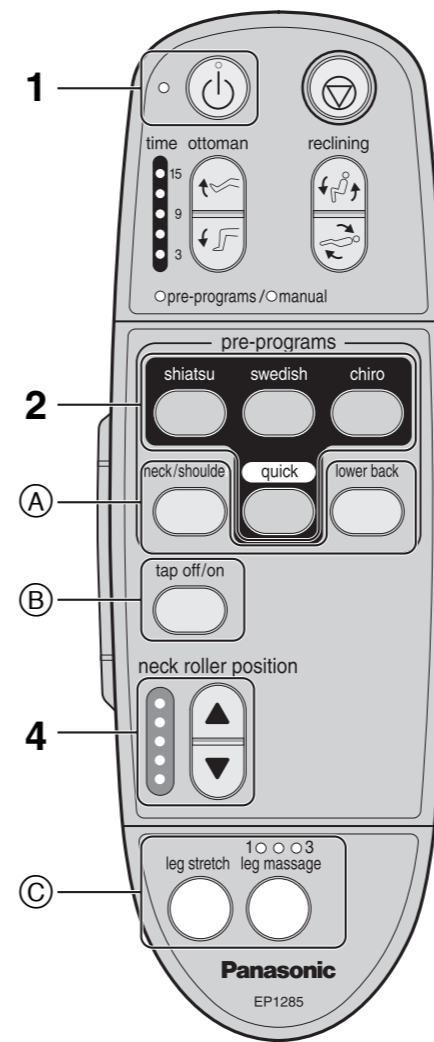

**1 Oprima el botón de APAGAR/ENCENDER (OFF/ON).**  
• El indicador APAGAR/ENCENDER (OFF/ON) se encenderá.

**2 Seleccione el pre-programa que desea.**  
• Por favor oprima uno de los botones que están destellando.  
• Si oprime otro botón de Pre-Programa o un botón de funcionamiento manual durante su masaje de preprograma seleccionado, el masaje se cambiará al nuevo masaje seleccionado.  
• En los pre-programas, el masaje de piernas comienza al mismo tiempo. Es posible detener o cambiar la intensidad del masaje de piernas durante el programa. (Ver Página S16)  
• Oprimiendo un botón de Pre-programa mueve automáticamente el respaldo y el reposapiernas hacia la posición de masaje.

**3 Siéntese lo más atrás posible en el asiento con su cabeza centrada en la almohada.**

**4 Ajustando la posición del hombro**  
• Cuando el indicador de posición de hombro está destellando, ajuste la posición de las cabezas de masaje (cabezas superiores) de modo que toquen suavemente los hombros.

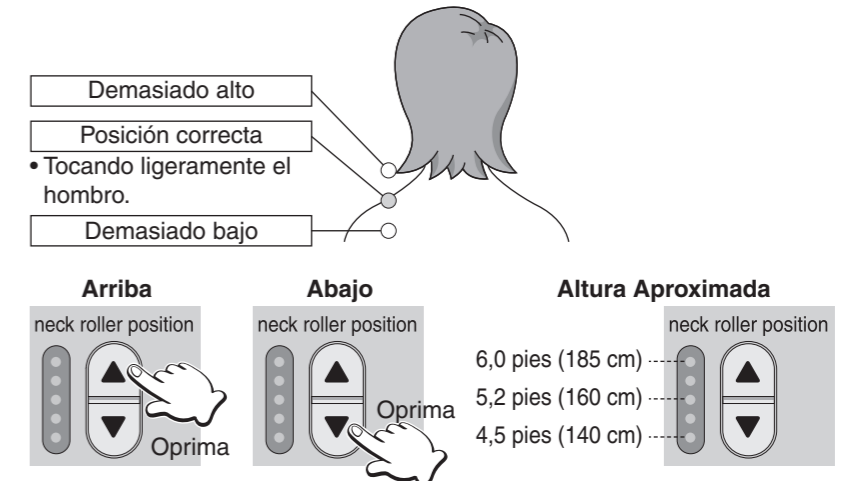

- Ajuste de 5 etapas arriba/abajo [arriba y abajo aprox. 3,9 pulg. (10 cm)]
- Es posible cambiar la posición de las cabezas de masaje durante el masaje.
- Cuando no sea posible ajustar correctamente la posición de hombros, puede que Ud. tenga que deslizar su cuerpo y ajustarlo otra vez.

### Acerca del Indicador del Tiempo

- |      |                     |  |
|------|---------------------|--|
| time | Tiempo que Queda    | • Muestra el tiempo de masaje que queda por medio de un LED destellando.                         |
| 15   | --- Aprox. 15 mins. | • Comienza la cuenta regresiva desde los 15 minutos en incrementos de aproximadamente 3 minutos. |
| 9    | --- Aprox. 9 mins.  | • El destello se acelera un minuto antes del fin del masaje.                                     |
| 3    | --- Aprox. 3 mins.  |  |

### Características del Pre-Programa y del Masaje Rápido

#### Shiatsu (Shiatsu)

Usa principalmente acciones de Shiatsu Suave, Golpeteo y Amasar para aflojar cómodamente y proveer alivio de la tensión mantenida en los puntos de presión.  
**Recomendado para aquellos con rigidez severa o que prefieren un masaje estimulante.**

#### Swedish (Sueco)

Usa principalmente acciones Suecas, Hawaianas y de Amasar para aplicar parejamente golpes relajadores de músculos por todas partes.  
**Recomendado para aquellos que desean un masaje suave de relajación.**

#### Chiro (Giro)

Usa Rodamiento Completo y Compresión para estirar todos sus músculos. Se aplica una acción de amasamiento para un estiramiento y articulaciones para refrescar la postura y fortalecerlo contra la fatiga.  
**Recomendado para aquellos que desean un masaje ligeramente fuerte debido a que los músculos se encuentran agarrados.**

#### Quick (Rápido)

Cubre todas las áreas usando una variedad de acciones de masaje, todo en el espacio de sólo cinco minutos.  
**Recomendado para aquellos que desean un masaje rápido y relajante.**



Se recomienda a las personas cuya estatura es de menos de 4,5 pies (140 cm) o más de 6,0 pies (185 cm) que usen la unidad de la manera descrita más abajo cuando las cabezas de masaje no toquen sus hombros.

**Cuando la estatura es de unos 4,5 pies (140 cm) o menos**

Uselo colocando un cojín en el asiento y sentándose tan atrás como sea posible.



**Cuando la estatura es de unos 6,0 pies (185 cm) o más**

Uselo reclinando el respaldo y deslizando su cuerpo hacia abajo.



## OPERACIÓN MANUAL PARA EL CUERPO SUPERIOR

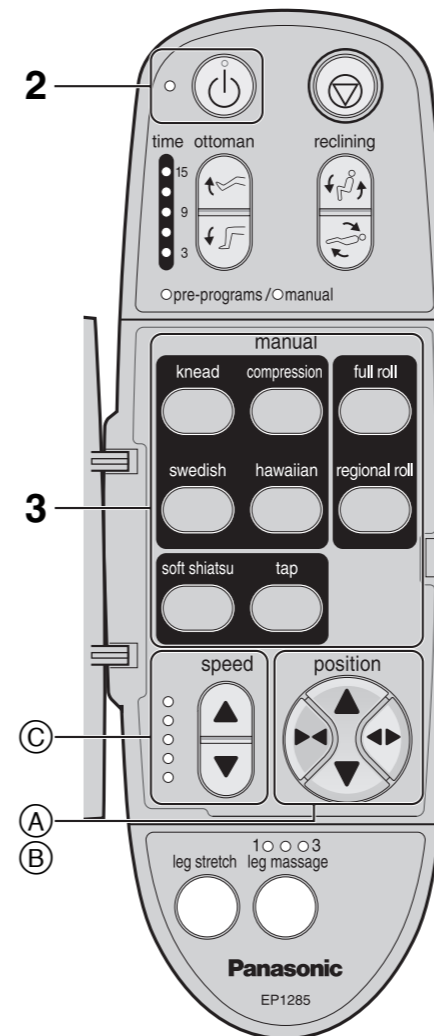

**1 Abra la cubierta del controlador.**

**2 Oprima el botón APAGAR/ENCENDER (OFF/ON).**

- El indicador APAGAR/ENCENDER (OFF/ON) se encenderá.
- Todos los botones de Operación Manual comenzarán a destellar.

**3 Seleccione el tipo de masaje que desea.**

- Oprima el botón del masaje que requiere. El botón se iluminará y el masaje comenzará. (Ver Página S15)
- La unidad se reclinará automáticamente a la posición de masaje. Consulte la Página S11 para un ajuste fino.

**4 Ajustes personalizados**

Puede ajustar la posición o la velocidad de las cabezas de masaje y escuchará un "pi-pi-pi" cuando llegue a su límite.

**(A) Ajustando la Posición Vertical de las Cabezas de Masaje**

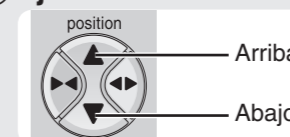

- Oprima el botón una vez para mover la posición ligeramente [aprox. 0,6 pulg. (15 mm)]. Oprima y sostenga el botón para mover la posición continuamente; suelte el botón para detener el movimiento.

**(B) Ajustando el Ancho entre las Cabezas de Masaje**

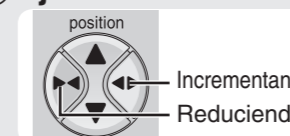

- Golpeteo, Shiatsu Suave, Rodamiento Completo, y Rodamiento Regional pueden ser ajustados en 3 pasos.

**(C) Ajustando la Velocidad de Masaje**

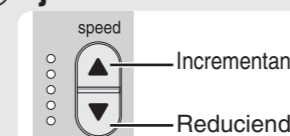

- La velocidad de masaje es ajustable en 5 pasos.

**5 Apague automático en la operación manual**

- El masaje terminará aproximadamente después de 15 minutos y la unidad se apagará automáticamente.
- Las cabezas de masaje se moverán a la posición retraída y se detendrán.
- El reposapiernas descenderá automáticamente.
- El indicador APAGAR/ENCENDER (OFF/ON) destellará hasta que las cabezas hayan dejado de moverse.
- Si desea continuar usando la unidad, por favor oprima el botón APAGAR/ENCENDER (OFF/ON). Por favor descanse por lo menos 10 minutos entre masajes.

### Acciones de Masaje

#### Knead (Amasar)

Se siente como los dedos y pulgares de dos manos pellizcando al unísono a medida que siguen su camino hacia arriba para aflojar la rigidez.

**Recomendado para el área del cuello y los hombros.**

#### Compression (Compresión)

Aplica golpes alternados sueltos a los lados izquierdo y derecho como si se sacara la rigidez hacia afuera.

**Recomendado para la relajación de todo el cuerpo.**

#### Swedish (Sueco)

Se siente como dos palmas deslizando sobre la piel a medida que amasan rítmicamente los músculos debajo.

**Recomendado para aflojar áreas grandes de la espalda.**

#### Hawaiian (Hawaiano)

Se siente como dos manos moviéndose rítmicamente en un patrón circular para relajar y refrescar la espalda.

**Recomendado para aliviar la tensión en la espalda inferior.**

#### Soft Shiatsu (Shiatsu Suave)

Se siente como un par de pulgares que se alternan cuidadosamente entre los lados derecho e izquierdo a medida que se centran en su objetivo.

**Recomendado para aflojar nudos de tensión.**

#### Tap (Golpeteo)

Se siente como si los fillos de las manos golpearan rítmicamente para penetrar en el cuerpo y relajar los músculos. **Recomendado para usarse en los finos músculos del cuello o como un masaje de acabado.**

#### Full Roll (Rodamiento Completo)

Desde la espalda inferior hasta el cuello, puede sentirlo moverse 26,6 pulg. (67,5 cm) hacia arriba y abajo por todo el cuerpo superior.

**Recomendado para un estirado general de los músculos de la espalda.**

#### Regional Roll (Rodamiento Regional)

Puede sentirlo viajar hacia arriba y abajo trabajando 3,9 pulg. (10 cm) en áreas localizadas de la espalda.

**Recomendado para un rodamiento enfocado desde los músculos de la espalda.**

## 5 Personalizado

**(A) Seleccionando un área para un masaje enfocado**

**Masajeando el Cuello y los Hombros**

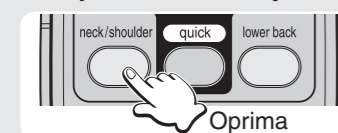

- La espalda superior e inferior también serán masajeadas ligeramente.

\*Oprima otra vez el botón para conmutarlo a apagado.

**Masajeando la Espalda Inferior**

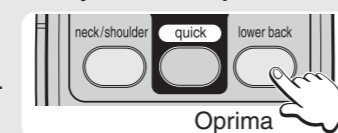

- El cuello y los hombros también serán masajeados ligeramente.

**(B) Sacando el golpeteo de los pre-programas**

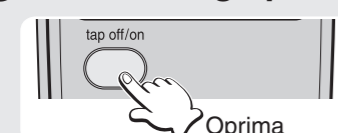

\*Oprima otra vez el botón para restaurar el golpeteo al programa.

**(C) Ajuste del masaje para piernas**



• Consulte los detalles relativos al masaje de piernas en la página S16.

**Ajuste el reposapiernas de tal modo que sus plantas calcen bien.**

- Apague la función de estirar piernas para que el reposapiernas no regrese a su posición original.

**Para una persona de contextura pequeña**

- Si el reposapiernas está elevado, sus plantas calzan mejor.

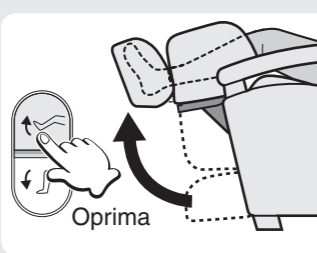

**Para una persona de contextura grande**

- Puede relajarse bajando el reposapiernas.

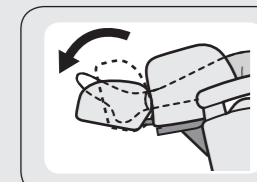
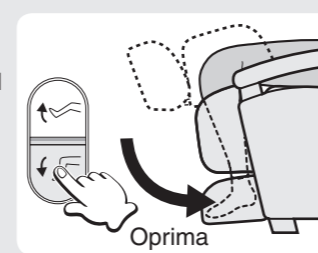

- Es posible masajear la pierna por completo girando la sección para plantas.

**6 Apague automático en los pre-programas**

- El masaje terminará después de aproximadamente 15 minutos y la unidad se apagará automáticamente.
- Las cabezas de masaje se moverán a la posición retraída y se detendrán.
- El reposapiernas descenderá automáticamente.
- El indicador APAGAR/ENCENDER (OFF/ON) destellará hasta que las cabezas hayan dejado de moverse.
- Si desea continuar usando la unidad, oprima el botón APAGAR/ENCENDER (OFF/ON). Por favor descanse por lo menos 10 minutos entre masajes.

**Deteniendo un pre-programa**



- Oprima el botón APAGAR/ENCENDER (OFF/ON).
- Las cabezas de masajes se moverán a la posición retraída, y el respaldo y el reposapiernas regresarán automáticamente a su posición original.

**Deteniendo inmediatamente el masaje**



- Oprima el botón Parada Rápida.
- Todo movimiento se detendrá inmediatamente.



## Combinando Masajes

- Es posible combinar tipos de masajes.
- No es posible combinar tipos de masajes en la misma categoría.

P.ej. 1 Añadiendo Golpeteo cuando Amasar está seleccionado.

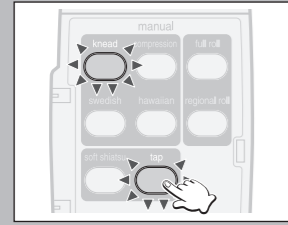

P.ej. 2 Añadiendo Rodamiento Completo a la selección.

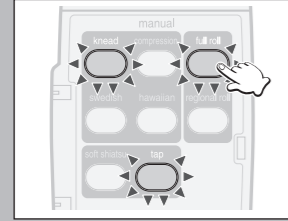

P.ej. 3 Deseleccionando Rodamiento Completo.

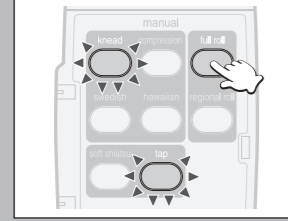

## Cambiando Tipos de Masajes

P.ej. 1 Cambiando tipos de masajes en la misma categoría. (Cambiando a Hawaiano cuando Amasar está seleccionado.)

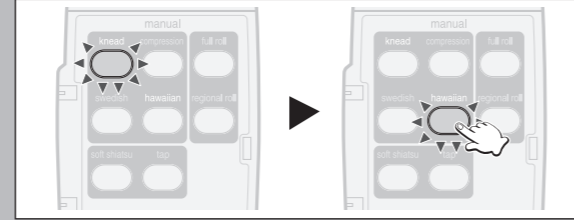

P.ej. 2 Cambiando a un tipo de masaje fuera de la categoría. (Cambiando a Golpeteo cuando Amasar está seleccionado.)

- Cuando Amasar es combinado con Golpeteo, el deseleccionar Amasar dejará sólo Golpeteo.

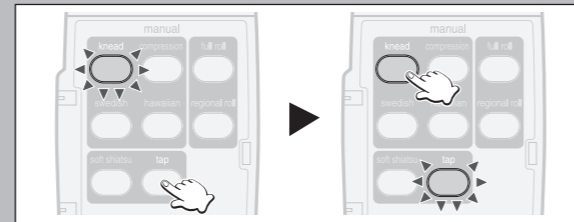

### NOTA:

- Un temporizador incorporado previene el sobreuso de la unidad.
- Cuando se usa la operación manual, el temporizador detiene automáticamente la operación después de 15 minutos.
- \*Si desea continuar usando la unidad, le recomendamos que tenga un descanso de por lo menos 10 minutos entre masajes para permitir a su cuerpo que descanse.

### Deteniéndose a mitad de camino de un masaje



- Oprima el botón APAGAR/ENCENDER (OFF/ON).
- Las cabezas de masajes se moverán a la posición retraída, y el respaldo y el reposapiernas regresarán automáticamente a su posición original.

### Deteniendo inmediatamente el masaje



- Oprima el botón Parada Rápida.
- Todo movimiento se detendrá inmediatamente.

## OPERACIÓN MANUAL PARA LAS PIERNAS

Ajuste el ángulo y la longitud del reposapiernas antes de comenzar un masaje. (Ver Página S11)

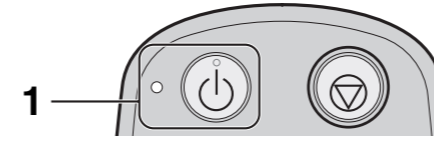

### 1 Oprima el botón APAGAR/ENCENDER (OFF/ON).

- El indicador APAGAR/ENCENDER (OFF/ON) se encenderá.



### 2 Oprima el botón de Masaje de Piernas.

- El masaje con aire comenzará.
- La intensidad del masaje de piernas es mostrada en el indicador.

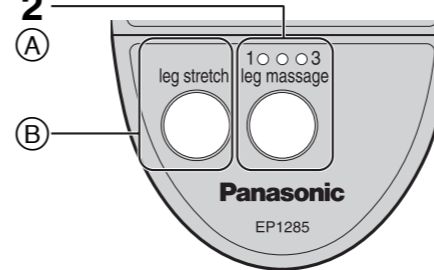

### 3 Personalizado

#### (A) Ajustando la intensidad del masaje

- La intensidad es ajustable en 3 pasos.
- La intensidad se moverá 1 paso cada vez que el botón es oprimido, moviéndose en el orden de media, fuerte, apagado y débil.
- El nivel por defecto es 2.
- \* Se omite OFF (APAGADO) si se utiliza únicamente el masaje para las piernas.



#### (B) Oprima el botón de Estiramiento de Piernas.

- Oprima otra vez para detener el estiramiento de piernas.

### 4 Apague automático en masaje de piernas/estirar

- El masaje terminará aproximadamente después de 15 minutos y la unidad se apagará automáticamente.
- El reposapiernas descenderá automáticamente.
- Si desea continuar usando la unidad, por favor oprima el botón APAGAR/ENCENDER (OFF/ON).

### Descripción del Masaje de Piernas/Estirado

#### Masaje de piernas

Una acción de pellizque de abajo hacia arriba lentamente relaja y afloja para aliviar cómodamente las piernas cansadas e hinchadas.

#### Estiramiento de piernas



Bajado a  
aprox. 15°

Después de que las piernas hayan sido tomadas por las bolsas de aire, son estiradas lentamente a medida que el reposapiernas desciende a un ángulo de 15° con respecto de la posición de masaje.



Bajado a  
aprox. 20°

El reposapiernas luego se eleva a un ángulo de 70°, después de lo cual se baja otra vez a un ángulo de 20° para un estiramiento profundo.



Subido a  
aprox. 70°

El reposapiernas se eleva nuevamente y regresa a un ángulo de 70°.

### Deteniendo un pre-programa



- Oprima el botón APAGAR/ENCENDER (OFF/ON).
- Tomará algo de tiempo antes de que el aire sea evacuado completamente. (El sonido del aire escapando puede ser audible después de oprimir el botón APAGAR/ENCENDER (OFF/ON).)

### Deteniendo inmediatamente el masaje



- Oprima el botón Parada Rápida.
- Todo movimiento se detendrá inmediatamente.

## DESPUÉS DE COMPLETAR EL MASAJE

### REGRESE EL ASIENTO A LA POSICIÓN ORIGINAL

**1 Compruebe que no haya nada en la vecindad del respaldo o del reposapiernas.**

**2 Devuelva el reposapiernas a su posición original.**

- Tire de la palanca de deslizamiento del reposapiernas hacia atrás.

**3 Oprima el botón APAGAR/ENCENDER (OFF/ON) dos veces.**

- El respaldo y el reposapiernas regresarán automáticamente a sus posiciones originales. El respaldo y el reposapiernas pueden regresar pulsando el botón de reclinación. (Ver Página S11)

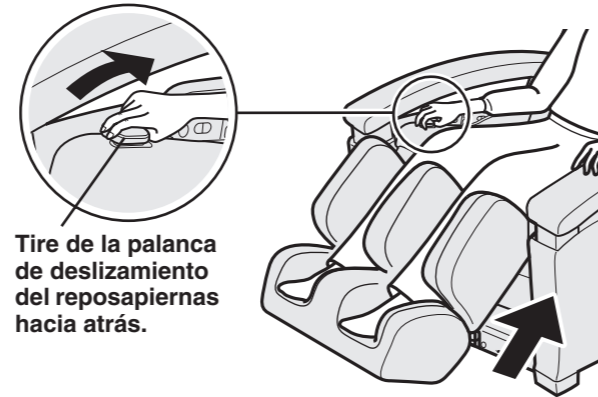

Tire de la palanca de deslizamiento del reposapiernas hacia atrás.

Levante ligeramente las piernas para hacer que el reposapiernas se retraiga.

**4 Coloque el controlador en su funda.**

**5 Regrese la almohada y el cojín de espalda a sus posiciones originales.**

### DESCONECTE LA CORRIENTE

⚠ Consulte la Advertencia No. 2 en la página S1, No. 2 en la página S2 y No. 10 en la página S3.

**1 Deslice el interruptor de corriente a la posición “off” (apagado).**

**2 Haga girar la llave del interruptor de bloqueo a la posición “lock” (bloqueado).**

**3 Desenchufe el cordón de alimentación.**

**4 La llave del interruptor de bloqueo debe almacenarse fuera del alcance de los niños.**

## LIMPIEZA Y MANTENIMIENTO

⚠ Consulte Peligro No. 1 en la página S1.

### CUBIERTA DE CUERO EN LA ALMOHADA, EL COJÍN DE ESPALDA Y LA UNIDAD

- Limpie estas áreas con un paño suave y seco. (NO use paños que contengan algún tipo de químico, etc.)
- Si el cuero está particularmente sucio, mójelo con jabón líquido y cepille la superficie. Limpie con un paño humedecido con agua. Déjelo secar naturalmente. (NO use un secador de cabello para tratar de secar las superficies más rápidamente.)
- Deberá evitarse el uso de prendas de mezclilla, coloreadas, estampadas o cualquier otro tipo de prenda con tendencia a desteñirse durante el uso, ya que podría ocasionar la decoloración de la piel.
- Por favor NO use disolventes, benzina o alcohol.

### TUBOS Y ÁREAS DE PLÁSTICO

- 1 Pase sobre la unidad un paño que haya sido remojado en detergente suave y que haya sido exprimido completamente.
  - 2 Luego pase un paño que haya sido mojado sólo con agua y haya sido exprimido completamente. \*Asegúrese de escurrir completamente el paño primero cuando limpie el controlador.
  - 3 Deje que la unidad se seque naturalmente.
- Por favor NO use disolventes, benzina o alcohol.

### ENTELADO

- 1 Limpie la tela del asiento con un paño que haya sido remojado en una solución suave de detergente y luego haya sido completamente exprimido.
  - 2 Use una brocha para aplicar detergente suave en áreas en donde la tela se ha ensuciado especialmente. Tenga cuidado de no pasar la brocha demasiado en la tela ya que esto puede dañarla.
  - 3 Luego pase sobre la tela un paño que haya sido mojado sólo con agua y después haya sido bien exprimido.
  - 4 Deje que la tela se seque naturalmente.
- Por favor NO use disolventes, benzina o alcohol.

## REMEDIO DE PROBLEMAS

### Problema

#### ► Causa y Remedio

#### Ruidos de Motor

- Suena y se siente como que las cabezas de masaje están esforzándose para pasar sobre las arrugas en la tela.
- El motor retumba cuando está bajo carga.
- Existe ruido excesivo durante Golpeteo. (El ruido es mayor en la parte superior de la unidad.)
- Hay un sonido de chirrido cuando las cabezas de masaje están en operación.
- Hay un sonido de cascabeleo cuando las cabezas de masaje se mueven hacia arriba y abajo.
- La correa se oye al girar.
- Hay un sonido de frotamiento producido por las cabezas de masaje frotando la tela del asiento.
- Hay un ruido cuando el cojín del respaldo se mueve sobre el reposabrazos al reclinarse el asiento.
- Hay un ruido cuando me siento.
- Hay un ruido extraño cuando las cabezas de masaje se mueven hacia adentro y hacia afuera.
- Cuando el interruptor de alimentación es encendido hay un sonido como un zumbido.
- Sonidos relacionados con el masaje con aire. Hay un siseo del aire que se escapa. Hay un zumbido de la bomba.
- El reposapiernas traquetea.
- Hay un ruido de operación de válvulas debajo del asiento.
- Hay un sonido inestable cuando el aire se escapa durante el estiramiento de piernas.

► Estos sonidos son perfectamente normales y no tendrán ningún efecto en el funcionamiento de la unidad.

#### Las cabezas de masaje se detienen durante el funcionamiento.

- Si se aplica fuerza excesiva a las cabezas de masaje durante el funcionamiento, por motivos de seguridad pueda que las cabezas de masaje se detengan. Si todas las marcas y botones en el controlador comienzan a destellar, lo que es extremadamente inusual, apague el interruptor de corriente, espere aproximadamente 10 segundos y luego encienda el interruptor de corriente otra vez. Si las cabezas de masaje se detienen otra vez, colóquese de modo que su espalda no esté completamente en contacto con el respaldo.

#### Las cabezas de masaje no suben hasta los hombros o el cuello.

- La posición de las cabezas de masaje es incorrecta. (Ver Página S12)

#### La altura de las cabezas de masaje izquierdas y derechas es diferente.

- Un método de golpeteo alternado es empleado, lo que significa que este fenómeno ocurrirá normalmente. No hay ningún problema con la unidad.

#### No es posible reclinar la unidad.

##### El reposapiernas no puede ser levantado o bajado.

- Si la unidad encuentra un obstáculo o si se ejerce fuerza excesiva en ella durante el funcionamiento, por motivos de seguridad la unidad se detendrá. Si todas las marcas y botones en el controlador comienzan a destellar, lo que es extremadamente inusual, apague el interruptor de corriente, espere aproximadamente 10 segundos y luego encienda el interruptor de corriente otra vez.

#### El reclinamiento no tiene lugar aun cuando un masaje es comenzado en pre-programas. (El asiento no se reclina automáticamente.)

- En algunos casos puede que el asiento no se recline automáticamente dependiendo de la posición (ángulo) del respaldo o del reposapiernas. El reclinado automático no se activará cuando el respaldo esté más horizontal que la posición de masaje y el reposapiernas esté levantado. Cuando utilice la operación manual solo para las piernas, no se activará el reclinado automático.

#### El respaldo no regresa a la posición vertical.

- El respaldo no regresará a la posición vertical si el temporizador es activado o si el botón es oprimido. (Oprimiendo dos veces regresará el respaldo a su posición original.) (Ver Página S17)

#### No es posible cambiar de Sueco y Amasar a Hawaiano y Compresión.

- El cambio puede ser perturbado cuando el peso del cuerpo del usuario no está descansando sobre las cabezas de masaje. Cambie su peso de modo que su cuerpo esté en contacto con las cabezas de masaje.

#### El reposapiernas no regresa a su posición original.

- Si la longitud del reposapiernas ha sido extendida, el reposapiernas golpeará el piso, previniendo que regrese a su posición original. Pruebe otra vez después de retraerlo a su longitud original.

#### La unidad no funciona en absoluto.

- El cable de alimentación ha sido desconectado. (Ver Página S10)
- El interruptor de alimentación en la unidad no ha sido encendido. (Ver Página S10)
- Un botón de Pre-Programa o un botón de Operación Manual no ha sido oprimido después de oprimir . (Ver Páginas S12, S14)

#### La unidad ha sido dañada.

- Deje de usar la unidad inmediatamente.

#### El cable de alimentación o el tomacorriente está anormalmente caliente.

- Deje de usar la unidad inmediatamente.

⚠ Consulte la Advertencia No. 5 y 13 en la página S3.

Si requiere de servicio póngase en contacto con su distribuidor local o llame al 1-877 Panafix (723-2349).

## Free Manuals Download Website

<http://myh66.com>

<http://usermanuals.us>

<http://www.somanuals.com>

<http://www.4manuals.cc>

<http://www.manual-lib.com>

<http://www.404manual.com>

<http://www.luxmanual.com>

<http://aubethermostatmanual.com>

Golf course search by state

<http://golfingnear.com>

Email search by domain

<http://emailbydomain.com>

Auto manuals search

<http://auto.somanuals.com>

TV manuals search

<http://tv.somanuals.com>