

# Operating Instructions

Household  
Massage Lounger  
**EP574**

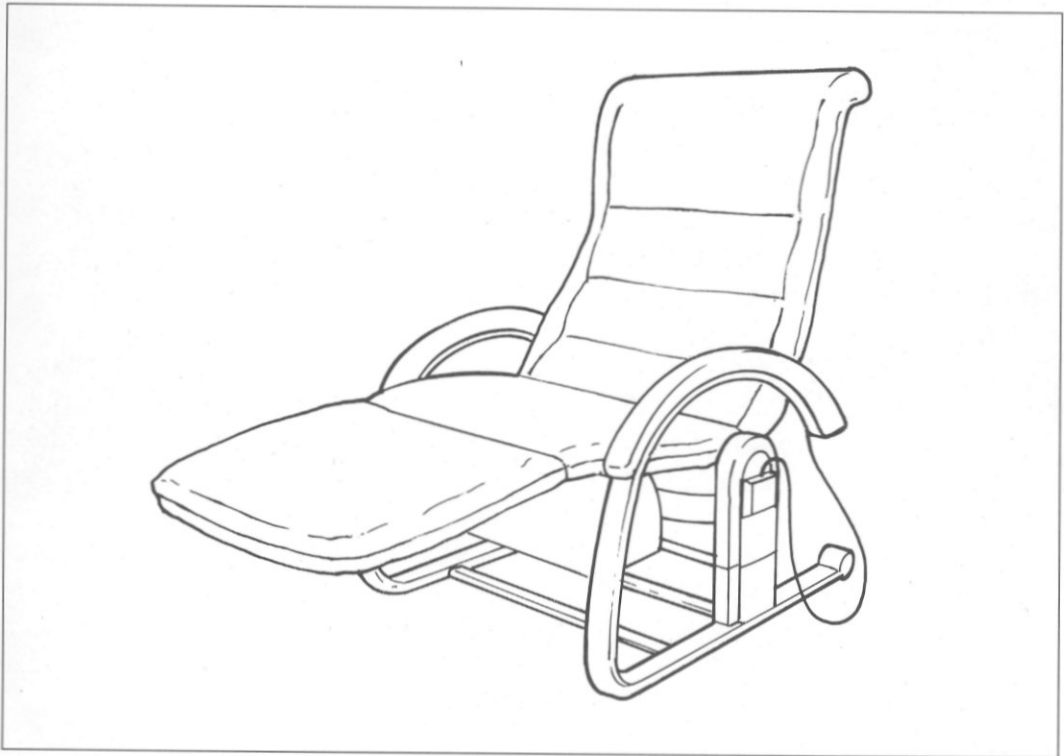

**Panasonic**

Before operating this unit, please read these instructions completely.

Download from [www.somanuals.com](http://www.somanuals.com). All Manuals Search And Download.

# IMPORTANT SAFETY INSTRUCTIONS

When using an electrical appliance, basic precautions should always be followed, including the following

Read all instructions before using the massage lounger

**DANGER** –To reduce the risk of electric shock

- 1 Always unplug this appliance from the electrical outlet immediately after using and before cleaning

**WARNING** –To reduce the risk of burns, fire, electric shock, or injury to persons

- 1 An appliance should never be left unattended when plugged in. Unplug from outlet when not in use
- 2 Close and continuous supervision is necessary when this appliance is used by invalids or disabled persons
- 3 Use this appliance only for its intended use as described in this manual
- 4 Do not use on or near children. Keep children away from massage lounger. To avoid possible injury to children or pets, always return chair to an upright position and close the legrest carefully. Make sure nothing can be caught in the legrest mechanism.
- 5 Never operate this appliance if it has a damaged cord or plug, if it is not working properly, or if it has been damaged. Call your nearest servicer for repair
- 6 Keep the cord away from heated surfaces
- 7 Never drop or insert any object into any opening
- 8 Do not use outdoors
- 9 Do not operate where aerosol (spray) products are being used or where oxygen is being administered
- 10 To disconnect, turn all controls to the off position, then remove plug from outlet
- 11 To reduce the risk of electric shock, this appliance has a polarized plug (one blade is wider than the other). This plug will fit in a polarized outlet only one way. If the plug does not fit fully in the outlet, reverse the plug. If it still does not fit, contact a qualified electrician to install the proper outlet. Do not change the plug in any way
- 12 To avoid possible injury to children, always return the chair to an upright position and close legrest
- 13 Do not use attachments not recommended by manufacturer.

## SAVE THESE INSTRUCTIONS

### – CUSTOMER'S RECORD –

Please note both the model and serial numbers of this product in the spaces provided. Retain this book along with a copy of your purchase receipt for future reference

Model Number \_\_\_\_\_  
Serial Number \_\_\_\_\_  
Dealer's Name \_\_\_\_\_  
Date Purchased \_\_\_\_\_

## **INDEX**

**English**

**See pages 1 – 17**

## **INDICE**

**Français**

**Voir pages 18 – 32**

## **INDICE**

**Espanol**

**Pagina 33 – 47**

# SAFETY PRECAUTIONS

## 1 WARNING TO AVOID RISK OF INJURY

This product should not be used by pregnant or menstruating women, persons who are ill, or persons with back, neck, shoulder or hip pain or conditions of any kind without consulting a physician prior to use. Do not use on any area that has received medical treatment without consulting a physician prior to use.

- 2 Never put any part of the body between the massage heads. The squeezing action of the massage heads may injure them. Never put any part of the body between the legrest set lever and the arm rest or between the arm rest and the chair back.

Do not place hands in mechanical portion of legrest located under the seat.

Do not use on children.

- 3 Do not use without clothing.

Thin clothing increases the effectiveness but exposing the skin directly to the massager can irritate the skin.

- 4 Do not use for massaging the head, abdomen, elbows or knees.

- 5 Do not stretch the back muscles for more than approx 15 minutes at one time.

To avoid overstretching of muscles and resultant discomfort on first using the chair, do not use for more than 5 minutes. You can gradually increase duration and intensity as you adjust to the chair.

Do not massage any one point for longer than 5 minutes.

Excessive massaging can overstimulate the muscles and nerves and result in an adverse effect.

To prevent excessive massaging, the massager comes with an automatic approx 15 minute timer. After approx 15 minutes, the massage heads will return to the restored position and stop.

- 6 While using the massager, if you start feeling sick, or if the massage seems painful, stop use immediately. While using the massager, if the pressure seems too strong, the movement of the massage heads can be stopped by pressing the stop button.

- 7 When the chair back is in a reclined position, do not sit on it or sit with your legs resting on the head rest.

Do not sit on the legrest.

The chair may fall over.

- 8 Do not allow children to play on or around the chair, especially during operation.

# CAUTION: To avoid damage to the chair

- 1 Do not sit on or drop the controller. Do not pull the controller cord or the power cord. Be careful not to catch the cord of the controller between the arm rest and the chair back.
- 2 Do not treat the chair roughly, such as forcing the reclining lever or the legrest extending lever, turning the chair on its side, turning the chair over and standing on it.
- 3 Do not treat the covering roughly.
  - Keep sharp or pointed objects away from the cloth of the chair. Be careful not to drop lit ashes or matches on the chair.
  - Exposure to direct sunlight can cause fading or a change in color of the covering.
- 4 If the massager functions abnormally, immediately turn off the power and have the massager checked by an authorized service center.
- 5 Do not attempt to repair the massager yourself.
- 6 Do not repeatedly operate any switch at short intervals. It may cause the switch to malfunction.
- 7 Some sounds may be heard coming from the massager while in use. This is due to the structure of the massager. This is a normal condition.
- 8 Make sure that there are no obstacles behind the chair when reclining it. The chair can be reclined to the maximum angle of 170°. If the back hits a wall or pillar, it may malfunction. Be sure to have ample space behind the chair.
- 9 When excessive pressure is applied to the massage heads, they may stop moving for safety. When moving the heads up from the lowered position, the body weight may stop the heads movement. In such case, slightly lift the body and let the heads move up.
- 10 After each massage, slide power switch in rear of massager to "off" position and turn the lock switch to "lock" position.  
**NOTE** Maximum user weight is 264 lbs (120 kg)

## CARING FOR THE MASSAGER

- If the covering becomes soiled, dampen with liquid soap and then brush the surface, wipe with a cloth dampened with water. Allow to dry naturally. If the plastic portions become soiled use luke warm water with liquid soap on a soft cloth to clean the surface.

Do not use thinner, benzene or other solvent type cleaners.

## PARTS IDENTIFICATION

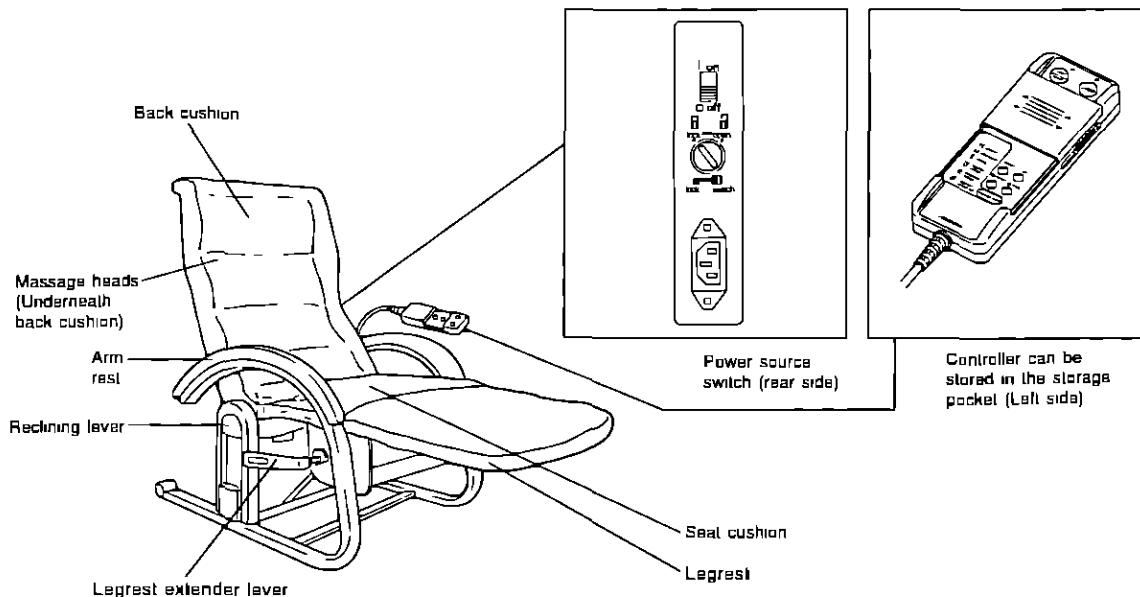

## SPECIFICATIONS

Power source	120V AC, 60Hz
Power consumption (Massage lounger)	130W
Rotating speed (Massage head)	Approx 28 times/min
Massaging width	2 61/64" (75mm)
Rolling massage	Approx 1 cycle every 33 sec
Regional rolling massage	3 11/32" or 4 21/64" (85mm or 110mm)
Massage travel up and down	Approx 4 23/32" (120mm)
Expansion of massage head	Neck and shoulder section to waist section
Massage heads adjustment	approx 1' 10 1/4" (565mm)
Automatic timer	Approx 1 3/16" (30mm)
Reclining angle	7 steps
Programmed operation time	Approx 15 min
Short Program time	127° – 170°
Maximum user weight	approx 12 min
Weight	approx 5 min
Dimensions	264 lbs (120kg)
Accessories	93 lbs (42kg)
	Not reclined and legrest restored
	3' 6 7/64" × 2' 2 49/64" × 3' 1 25/64"
	1,070(H) × 680(W) × 950(D) mm
	Reclined and legrest extended
	2' 51/64" × 2' 2 49/64" × 5' 9 43/64"
	630(H) × 680(W) × 1,770(D) mm
	Back cushion

# TURNING ON THE POWER

## First read and familiarize yourself with the safety precautions

- Plug the power cord into the inlet located at rear of chair
  - Plug the power cord into an AC outlet
- Be careful not to pinch the cord under the leg frames of the chair or any other items

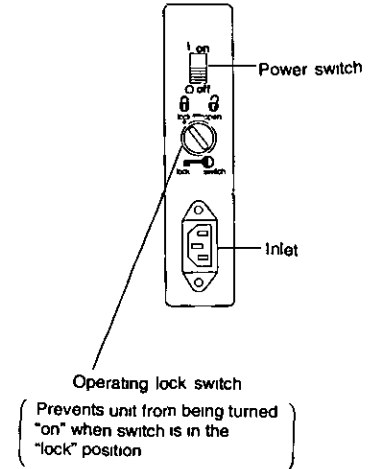
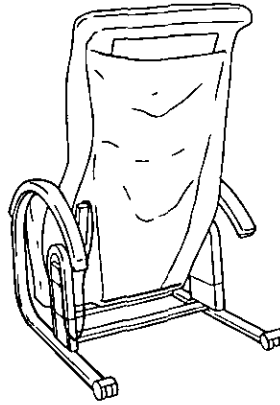

- 1 Using a coin or similar object, insert into the lock switch and turn to "open"

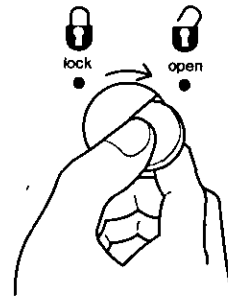

- 2 Move the power switch to "on"
  - When the operating lock switch is on "lock", the power switch cannot be moved to the "on" position

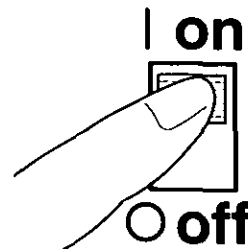

### After each use

- Be sure to turn the power switch to "off"
- To prevent children from using this unit, safety lock the power switch by moving the operating lock switch to the "lock" position
- As a further caution, unplug the power cord from the outlet after each use

# CONTROLLER

Start/reset button

- To start push Start/reset button
- To restore push Start/reset button

Programmed/manual massage selector sensor pin

Programmed massage course button

Slide cover "down" position

- The programmed massage course can be selected

Slide cover "up" position

- The manual massage course can be selected

Massage course indicator lamps

Massage selector button

Up/down adjustment button

Width adjustment button

- Push to sequentially change massage course modes

I/S

start reset

STOP

programmed operation

short program

Operation indicator lamp

Stop button

Massage head adjustment switch

Short program select button

Panasonic

Panasonic

Always return controller to left side storage pocket after use for safe storage



# TO START/STOP MESSAGE ACTION

Before using, first read all of the instructions including the warnings and safety precautions as well as the section on programmed and manual message  
**(BEGINNING OPERATION)**

- 1 To operate the massage, push left side button
  - Check to be sure the operation indicator lamp is lit

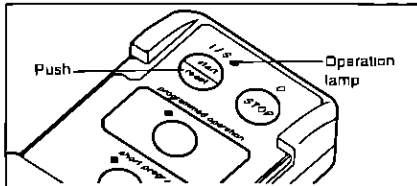

- 2 If you wish to stop the massage temporarily, push right side button  
The massage heads will stop where they are
  - Check to be sure the operation indicator goes out To resume message press left side button

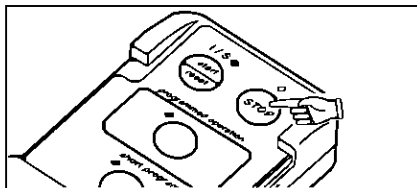

- 3 After final use, push the left side button to restore massage heads
  - The massage heads will go up, spread out and stop in the restore position With the heads in this position you can sit comfortably, using the massager as a regular chair
  - Be sure to store the controller in the pocket on the side of the left armrest when not in use

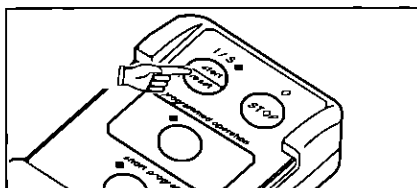

- 4 Do you want programmed or manual operation?  
**IMPORTANT NOTE** If you have never had a massage, we suggest you start in the manual mode

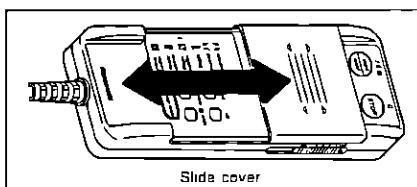

- If you wish to select the programmed massage, move the slide cover to lower position completely
- If you wish to select the manual massage, move the slide cover to upper position completely (See NOTE)

**NOTE** Be sure to check position of slide cover  
For manual operation, slide cover must depress the sensor pin located at upper left of the slide track

## Automatic timer for massage lounger

- To prevent excessive massaging there is a built-in timer which after approx 15 minutes of operation will automatically turn the massage heads to the "restore" position and stop their motion
- Turning on the operation switch while the massage heads are moving to the restore position will reset the time for another 15 minutes (approximately)
- If the programmed massage button is pushed, the unit will stop after finishing the program

# PROGRAMMED MESSAGE

First familiarize yourself with the safety precautions

## (HOW TO PRESET THE MESSAGE HEAD POSITION)

- 1 Turn on the operation button and move the slide cover to lower position completely
- 2 Set the message heads adjustment switch to "7" position  
Then adjust the message heads to your shoulders while moving the adjustment switch
- 3 You can adjust the message heads position while massaging

**NOTE** When you find your favorite position, memorize the number which is printed near the switch

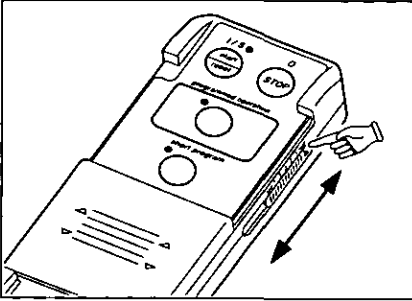

- Massage will operate automatically for approximately 12 minutes after pushing the button

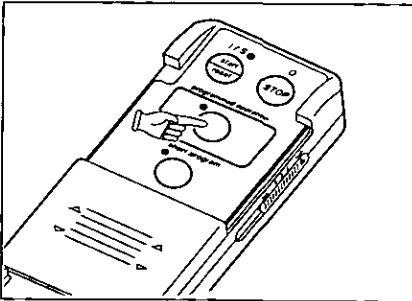

**NOTE** Check to be sure the course indicator lamp is lit

- If you do not press the button, the programmed massage course will start automatically after 40 seconds
- If you do not have enough time to enjoy a full programmed massage press the "short program" button  
The massage will operate for approximately 5 minutes. The indicator light will remain on for the duration of the massage
- If you wish to stop the short massage course, push "short program" button again. Then the programmed massage course will start

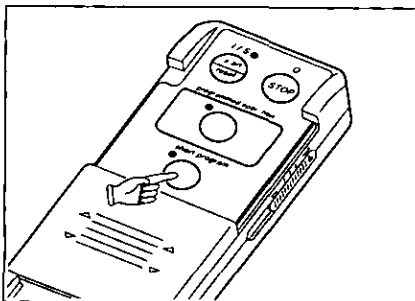

# PROGRAMMED MASSAGE

REGULAR PROGRAMMED COURSE – approx 12 min  
 SHORT PROGRAMMED COURSE – approx 5 min

■(SHORT PROGRAMMED COURSE consists of : ② ③ ④ ⑤ ⑥ ⑦ ⑨)

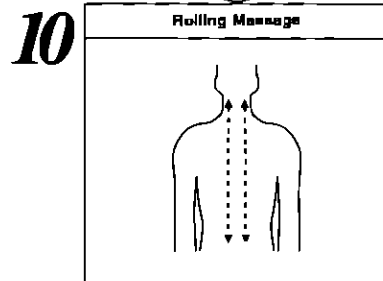
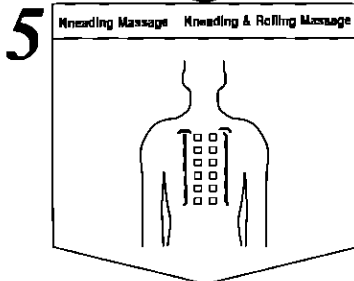
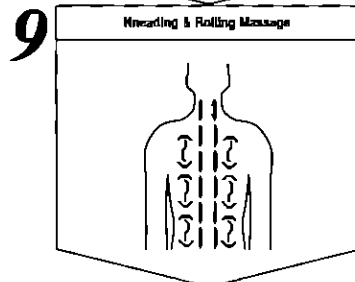
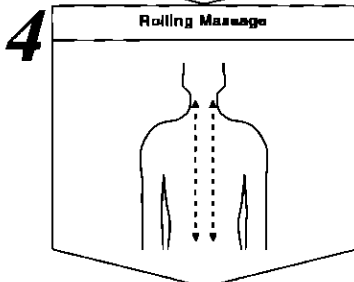
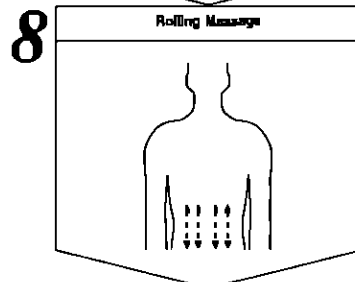
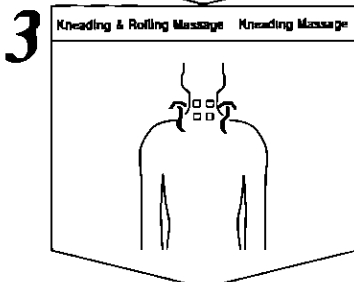
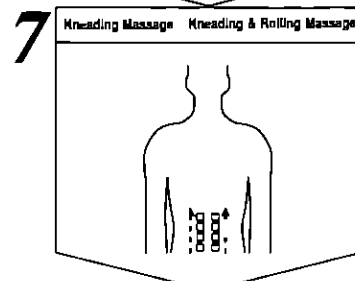
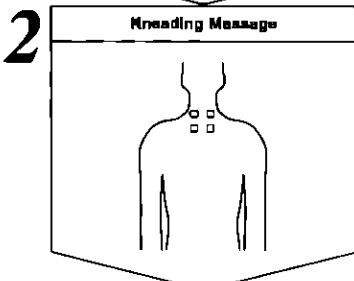
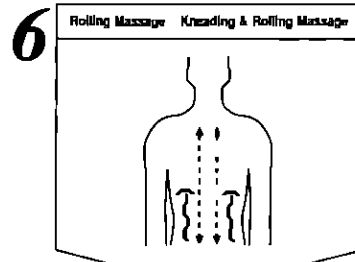
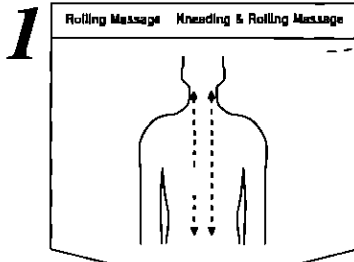

↗ The above diagrams have been abbreviated to enable easy understanding of the massage action

## MANUAL MASSAGE

First read and familiarize yourself with the safety precautions

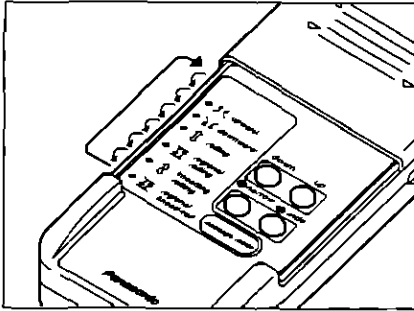

- 1 Push the operation switch buttons and set the slide cover to the manual "up" position
- 2 Push the message selector button
  - Message operation can be changed by pushing the message selector button progressively as follows
- 1 Upward message
- 2 Downward message
- 3 Rolling message
- 4 Regional rolling message
- 5 Kneading and rolling message
- 6 Regional kneading and rolling message

## Massaging

- ① Select the upward message or downward message mode to begin massaging
- ② To adjust to the desired position, use the up or down buttons

**NOTE** Do not massage any one point for more than 5 minutes. Do not stretch the back muscles for more than approx 15 minutes at one time. A continuous massage in the same area may result in soreness.

## Rolling message

- ① Select the rolling message mode
  - The message heads move to the narrow position and start the rolling message
- ② Use narrow or wide adjustment button to adjust the width of the message heads
- ③ To raise the message heads, push the up button. To lower them, push the down button
  - When you wish to stretch only a certain part of your back, use the up button to raise the message heads or down button to lower them

## MANUAL MESSAGE

### Regional rolling massage

- ① Select the regional rolling massage mode
  - The massage heads move to the narrow position and start the regional rolling massage
- ② Use narrow or wide adjustment button to adjust the width of the massage heads
  - To raise the massage heads, push up button To lower them, push down button

### Kneading and rolling massage

- ① Select the kneading & rolling massage mode
  - The massage heads start the kneading & rolling massage
- ② To raise the massage heads, push up button To lower them, push down button
  - When you wish to stretch only a certain part of your back, use the up button to raise the massage heads or down button to lower them

### Regional kneading and rolling massage

- ① Select the regional kneading & rolling massage mode
  - The massage heads start the regional kneading & rolling massage
- ② To raise the massage heads, push the up button To lower them, push the down button

### Adjustability for Manual Massage

Manual Mode	Up/Down Adjustment	Width Adjustment
Upward	Yes (1' 10 1/4")	No (2 61/64")
Downward	Yes (1' 10 1/4")	No (2 61/64")
Rolling	Yes (1' 10 1/4")	Yes (3 11/32" or 4 21/64")
Regional Rolling	Yes (1' 10 1/4")	Yes (3 11/32" or 4 21/64")
Kneading/Rolling	Yes (1' 10 1/4")	No (2 61/64")
Regional Knead/Roll	Yes (1' 10 1/4")	No (2 61/64")

## **MANUAL MASSAGE**

### **Massage heads up-down and width adjustment**

- Use the up or down adjustment button to adjust the up or down direction of the massage heads  
To raise the massage heads, push the up button To lower them, push the down button  
Use the narrow or wide buttons to adjust the width between the massage heads (available only in the rolling massage and regional rolling)
- When the massage heads have reached the desired position, remove finger from the button and heads will stay in that position
- This will also resume massage action

**NOTE** If the massage heads are forcibly locked, they will stop for safety and the controller panel will warn you with flashing lamps  
Raise your back slightly and push the start button

## RECLINING THE CHAIR

### First read and familiarize yourself with the safety precautions

The angle of the chair back can be changed so the body weight and the massage heads will work together to determine the strength of the massage

Try changing the angle of the chair back to find a comfortable massage of a strength that is most suitable for your own comfort. Towels may be used in conjunction with the back cushion to lessen intensity if desired

- While you are seated, pull outward on the reclining lever that is on the outside of the right armrest and recline the chair back to the desired angle with leaning back. Remove your hand from the lever and the chair back will remain at the angle
- If you want to raise the chair back, lift your body from the chair back and pull up the reclining lever
- To get the maximum benefit from the massage, let your body relax and recline in a comfortable manner
- Make sure the back of the chair is kept clear of walls and objects

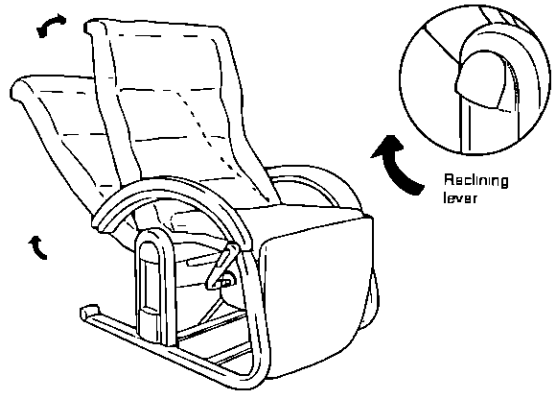

## HOW TO EXTEND THE LEGREST

- ① Push the legrest extender lever lock button
- ② While keeping the legrest extender lever lock button pushed, turn the legrest extender lever and extend the legrest  
(The lock button can be released once the lever has been turned slightly)
- ③ Turn the legrest extender lever until the legrest is completely extended and locks in place
- ④ To store the legrest, push the legrest extender lock button and reverse the above procedure

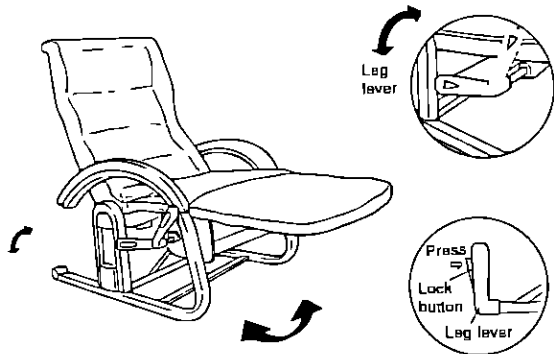

**NOTE** Keep children and pets away from the massage lounge when lowering the legrest to prevent injury

## MASSAGING HEADS RANGE MOVEMENT

The width between the massage heads can be adjusted for rolling massage and regional rolling massage. The heads can be set at different widths for a wide range, giving you a massage any place you like from the neck to the lower back.

### (UPWARD, DOWNWARD, KNEADING ROLLING AND REGIONAL KNEADING ROLLING MASSAGE)

Massage range width     $2 \frac{61}{64}$ " (75 mm)  
(Width cannot be adjusted)

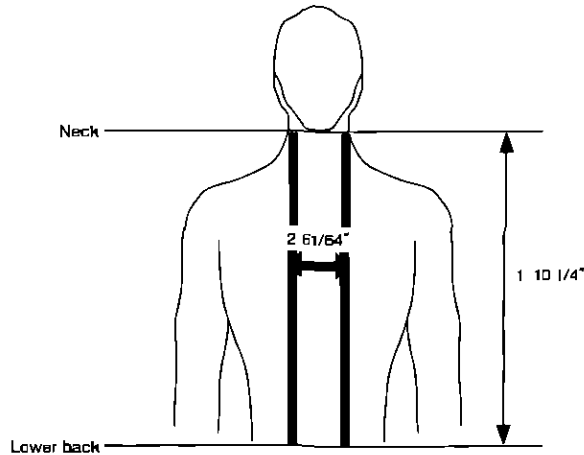

### (ROLLING, REGIONAL ROLLING)

Massage range width     $3 \frac{11}{32}$ " or  $4 \frac{21}{64}$ " (85 mm or 110 mm)

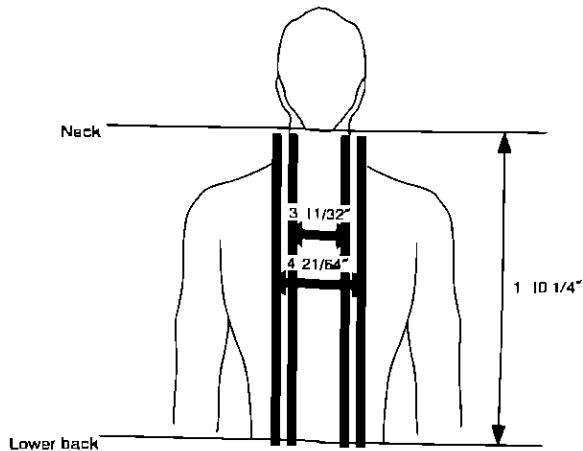



# TROUBLESHOOTING GUIDE

Before requesting service for this unit, check the table below for the possible cause of the problem. Some simple checks or minor adjustment on your part may eliminate the problem and restore proper operation. If you are in doubt about some of the check points, or if the remedies indicated in the

chart do not solve the problem, refer to the directory of authorized service centers (see the service center list included) to locate a convenient service center, or consult your Panasonic dealer for instruction (in U S A call 1-800-338-0552 for your nearest Authorized Service center )

Problem	Probable cause(s)	Suggested Remedy
Message does not start	The power cord is not plugged in	Plug the power cord into an AC outlet (120V)
	The power source switch is at the "off" position	Slide the power switch to "on"
All lamps on controller flash and message heads stop	If the message heads are forcibly locked, they will stop for safety	Raise your back slightly and push the start button
Kneading massage cannot be changed immediately to a rolling massage	The message heads must move to the narrow position for a rolling massage	Wait until the message heads reach the narrow position
Desired manual massage does not start	The slide cover of controller is not moved to the upper end completely	Slide the cover upward until it snaps firmly in place
Message heads don't reach your shoulders	Shoulder level adjustment switch is not set correctly	Slide the massage head adjustment switch until the message heads reach your shoulder position
	Your shoulders are too high	Shift your waist forward and recline the chair back

# REMARQUES IMPORTANTES CONCERNANT LA SECURITE

Comme pour tout appareil électrique, quelques précautions élémentaires doivent être observées en vue de garantir la sécurité, et en particulier

Lire la totalité de ces instructions avant d'utiliser le fauteuil de massage

## **DANGER** –Pour écarter le risque d'une commotion électrique

- 1 Débrancher toujours la fiche de la prise secteur, immédiatement après utilisation de cet équipement et avant de le nettoyer

## **AVERTISSEMENT** –Pour diminuer les risques de brûlures, d'un incendie, d'une commotion électrique ou de blessures

- 1 Ne pas laisser l'équipement sans surveillance lorsque la prise secteur est raccordée  
Débrancher toujours la prise après utilisation
- 2 Une surveillance étroite et continue est nécessaire lorsque cet équipement est utilisé par des invalides ou des infirmes
- 3 Ne jamais utiliser cet équipement dans un but différent ou autrement qu'il n'est indiqué dans ce manuel
- 4 Ne pas utiliser cet équipement sur ou à proximité d'enfants Eloigner les enfants du fauteuil de massage Pour éviter qu'un enfant ou un animal familier ne risque d'être blessé, remettre toujours le fauteuil de massage à la position verticale et refermer avec soin le dispositif de massage pour les jambes S'assurer que rien ne puisse être retenu dans le mécanisme de repos pour les jambes
- 5 Ne jamais utiliser cet équipement si la prise ou le câble d'alimentation est défectueux, s'il ne fonctionne pas correctement ou s'il a été endommagé Dans ce cas, faire réparer par le service de dépannage le plus proche
- 6 Veiller à ce que le câble ne soit pas en contact avec des surfaces chauffantes
- 7 Ne laisser jamais tomber ou introduire n'importe quel objet dans n'importe quel orifice
- 8 Ne pas utiliser à l'extérieur
- 9 Ne pas faire fonctionner cet équipement lorsque des produits à base d'aérosols (vaporisation) sont utilisés ou lorsque de l'oxygène est en train d'être administré
- 10 Pour la mise hors circuit, remettre toutes les commandes sur la position d'arrêt, puis, retirer la fiche du câble de la prise secteur
- 11 Pour diminuer le risque d'une commotion électrique, cet équipement a une fiche polarisée (une lame est plus large que l'autre) Cette fiche ne s'adapte dans une prise polarisée que d'une seule manière Si elle ne peut être insérée complètement, inverser la fiche Si elle ne s'adapte pas encore, contacter un électricien qualifié pour qu'il installe une prise de courant appropriée Ne pas essayer de changer soi-même la prise
- 12 Pour éviter qu'un enfant ne risque d'être blessé et dans le cas où on ne l'utilise pas, remettre toujours le fauteuil de massage à la position verticale et refermer le dispositif de massage pour les jambes
- 13 Ne pas utiliser des équipements auxiliaires qui ne sont pas recommandés par le fabricant

## **CONSERVER CES INSTRUCTIONS**

### **– MEMO POUR LE CLIENT –**

Veillez noter les numéros du modèle et de série de cet équipement dans les espaces réservés à cet effet Conservez la présente notice avec une copie de votre reçu d'achat en cas de références ultérieures

Numéro du modèle \_\_\_\_\_  
Numéro de série \_\_\_\_\_  
Nom du revendeur \_\_\_\_\_  
Date de l'achat \_\_\_\_\_

# PRECAUTIONS CONCERNANT LA SECURITE

## 1 AVERTISSEMENT POUR EVITER LE RISQUE D'ETRE BLESSE

Cet équipement ne doit pas être utilisé par des femmes enceintes ou en période de menstruation, ni par des personnes malades ou souffrant du dos, du cou, des épaules ou des hanches ou de n'importe quelle autre condition physique, sans prendre au préalable l'avis de leur médecin traitant. Ne pas utiliser à des endroits ayant reçu un traitement médical, sans consulter d'abord un médecin.

## 2 Ne jamais introduire aucune partie du corps entre les têtes de massage, car on risque d'être blessé par l'action du serrage. De même, ne jamais introduire aucune partie du corps entre le levier de réglage du masse-jambes et l'accoudoir, ou entre l'accoudoir et le dossier.

Ne pas introduire les mains dans la partie mécanique du masse-jambes, située sous le siège.  
Ne pas utiliser sur des enfants.

## 3 Ne pas utiliser cet équipement à même la peau.

Un vêtement ou un linge mince augmente l'efficacité du massage, mais en exposant directement la peau à même l'appareil, cette dernière risque d'être irritée.

## 4 Ne pas utiliser pour masser la tête, l'abdomen, les coudes ou les genoux.

## 5 Ne pas masser les muscles du dos pendant plus d'environ 15 minutes par séance.

Pour éviter un trop grand étirement des muscles provoquant un manque de confort lors de l'utilisation du fauteuil pour la première fois, n'employez pas pendant plus de 5 minutes. Vous pouvez augmenter peu à peu la durée et l'intensité du massage dès que l'on est habitué au fauteuil de massage.

Ne pas masser la même partie du corps pendant plus de 5 minutes.

Un massage trop prolongé aboutit à l'effet inverse par sollicitation excessive des muscles et des nerfs. Pour éviter des séances trop longues, l'équipement est doté d'une minuterie automatique d'environ 15 minutes. Après ce laps de temps, les têtes de massage reviennent à la position de repos et s'immobilisent.

## 6 Arrêter immédiatement l'appareil si on ressent un malaise ou si le massage semble douloureux.

Lors de l'utilisation du fauteuil de massage, si la pression semble trop forte, le mouvement des têtes de massage peut être arrêté en appuyant sur la touche d'arrêt.

## 7 Lorsque le dossier est en position inclinée, ne pas poser les jambes ou s'asseoir sur l'appui-tête, ni s'asseoir sur le masse-jambes car le fauteuil risque de tomber.

## 8 Ne pas laisser des enfants jouer sur ou autour du fauteuil, particulièrement pendant son fonctionnement.

# PRECAUTIONS A SUIVRE: Pour éviter d'endommager le fauteuil

- 1 Ne pas s'asseoir ou sur le boîtier de commande ou le faire tomber Ne pas tirer sur le câble du boîtier de commande ou sur le câble d'alimentation Prendre garde à ce que le câble du boîtier de commande ne soit pas coincé entre l'accoudoir et le dossier du fauteuil
- 2 Ne pas maltraiter le fauteuil, tel qu'en forçant sur le levier d'inclinaison ou sur le levier de positionnement de la masse-jambes, en tournant le fauteuil sur le côté ou en le retournant et en se reposant dessus
- 3 Soigner le revêtement du fauteuil
  - Eloigner les objets pointus ou coupants pouvant abîmer le revêtement du fauteuil Ne pas y laisser tomber de cendres de cigarettes ou d'allumettes incomplètement éteintes
  - Une exposition directe au soleil risque de dégrader ou de décolorer le revêtement du fauteuil
- 4 Si l'équipement fonctionnait anormalement, le mettre immédiatement hors tension et le faire vérifier par un centre d'entretien courant agréé
- 5 Ne pas tenter d'effectuer soi-même des réparations sur ce fauteuil
- 6 Ne pas actionner les touches de commande de manière répétée à de courts intervalles Cela risque de provoquer un fonctionnement défectueux des contacts
- 7 Certains sons peuvent être entendus, provenant de l'équipement lorsqu'il est utilisé Ces bruits sont dus à l'ossature du fauteuil et ne sont pas anormaux
- 8 Vérifier qu'il n'y ait pas d'obstacles sur le trajet du dossier avant de l'incliner Le fauteuil peut être incliné à un angle maximum de 170° Si le dossier heurte un mur ou un pilier, il risque de ne pas fonctionner correctement S'assurer qu'il y ait un espace libre suffisant derrière le fauteuil
- 9 Lorsqu'une pression excessive est appliquée aux têtes de massage, elles peuvent s'immobiliser par mesure de sécurité Cela se produit parfois, pendant le déplacement des têtes à partir d'une position abaissée, le poids du corps pouvant arrêter le mouvement de ces dernières En pareil cas, il suffit de soulever légèrement le corps de manière à permettre aux têtes de redémarrer vers le haut
- 10 Après chaque massage, faire coulisser l'interrupteur d'alimentation à l'arrière du fauteuil de massage sur la position "off" (hors circuit) et tourner le commutateur de verrouillage sur la position "lock" (blocage)  
**NOTA** Le poids maximum de l'utilisateur ne doit pas dépasser 120 kg

## ENTRETIEN DE L'APPAREIL DE MASSAGE

- Si le revêtement de ce fauteuil devient sale, humecter avec un liquide savonneux et brosser ensuite la surface Essuyer avec un tissu humecté d'eau Laisser sécher naturellement Si les parties en plastique deviennent sales, utiliser un tissu doux trempé d'eau tiède avec du savon liquide pour nettoyer la surface

Ne pas utiliser un diluant, du benzène ou tout autre détergent de type dissolvant

## IDENTIFICATION DES ORGANES

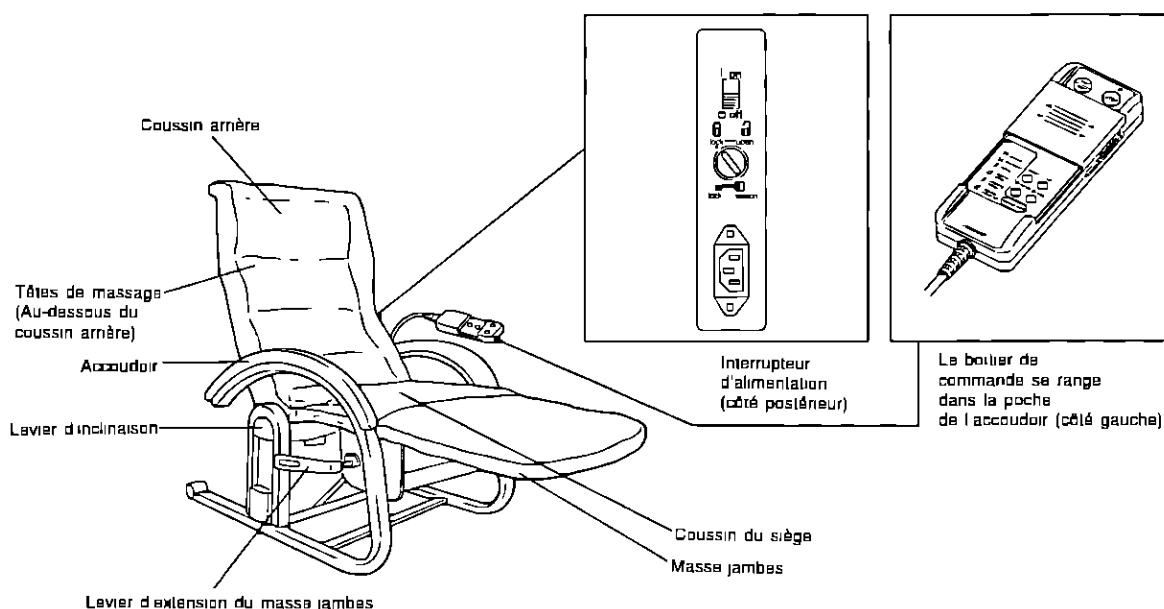

## DONNEES TECHNIQUES

Source d'énergie	C A 120 V 60 Hz
Consommation de puissance (Fauteuil de massage)	130 W
Vitesse de rotation (tête de massage)	Approx 28 fois/min
Largeur du massage	75 mm
Massage par va-et-vient	Approx 33 secondes pour 1 cycle
Massage par va-et-vient localise	55 mm ou 110 mm
Trajet du massage de haut en bas	Approx 120 mm
Extension des têtes de massage	Approx 565 mm du cou et des epaules a la taille
Reglage des têtes de massage	Approx 30 mm
Minuterie automatique	7 étapes
Angle d'inclinaison	Approx 15 minutes
Duree de fonctionnement programme	127° – 170°
Duree de programmation courte	Approx 12 min
Poids maximum de l'utilisateur	Approx 5 min
Poids du fauteuil	120 kg
Dimensions	42 kg
Accessoire	Non incline et masse-jambes rabattu
	1070 (H) × 680 (L) × 950 (P) mm
	Dossier incline et masse-jambes deplie
	630 (H) × 680 (L) × 1770 (P) mm
	Coussin pour dossier

# MISE SOUS TENSION

Lire et se familiariser tout d'abord avec les précautions concernant la sécurité

- Enfiler le câble d'alimentation dans l'entrée située à l'arrière du fauteuil
- Enfiler le câble d'alimentation dans une prise secteur de C A
- Prendre garde de ne pas coincer le câble d'alimentation sous la monture des pieds du fauteuil ou d'autres éléments

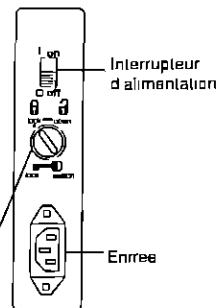
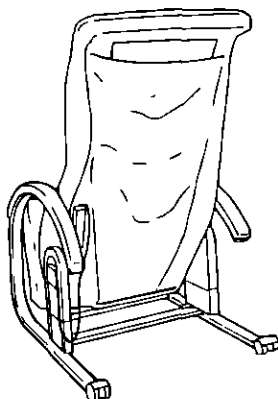

Bouton de verrouillage du fonctionnement

(Empêche de mettre l'équipement en marche ("on") lorsque ce commutateur est réglé sur la position de verrouillage ("lock")

- 1 A l'aide d'une pièce de monnaie ou d'un objet similaire inséré dans la fente du bouton de verrouillage, tourner ce dernier sur la position "open" (ouvert)

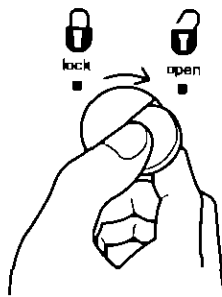

- 2 Déplacer l'interrupteur d'alimentation sur la position "on" (en marche)

- Lorsque le bouton de verrouillage du fonctionnement est sur "lock" (fermé), l'interrupteur d'alimentation ne peut être déplacé sur la position "on" (en marche)

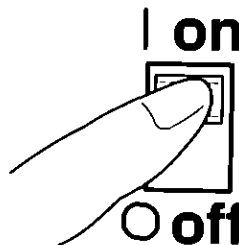

## Après chaque utilisation

- S'assurer de tourner l'interrupteur d'alimentation sur la position "off" (hors circuit)
- Pour éviter que des enfants n'utilisent l'équipement, verrouiller par précaution l'interrupteur d'alimentation en plaçant le bouton de verrouillage du fonctionnement sur la position "lock" (fermé)
- Par mesure de sécurité supplémentaire, débrancher le câble d'alimentation de la prise de courant secteur après chaque utilisation

# BOITIER DE COMMANDE

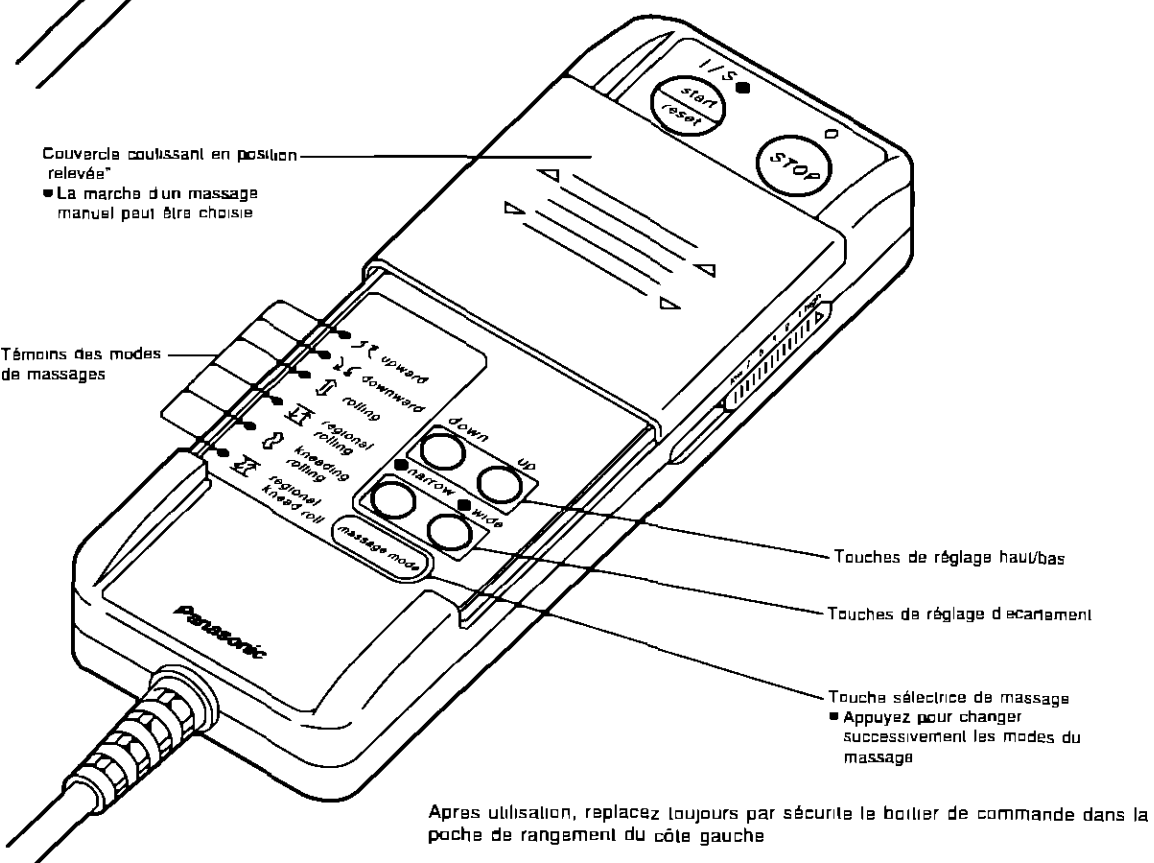
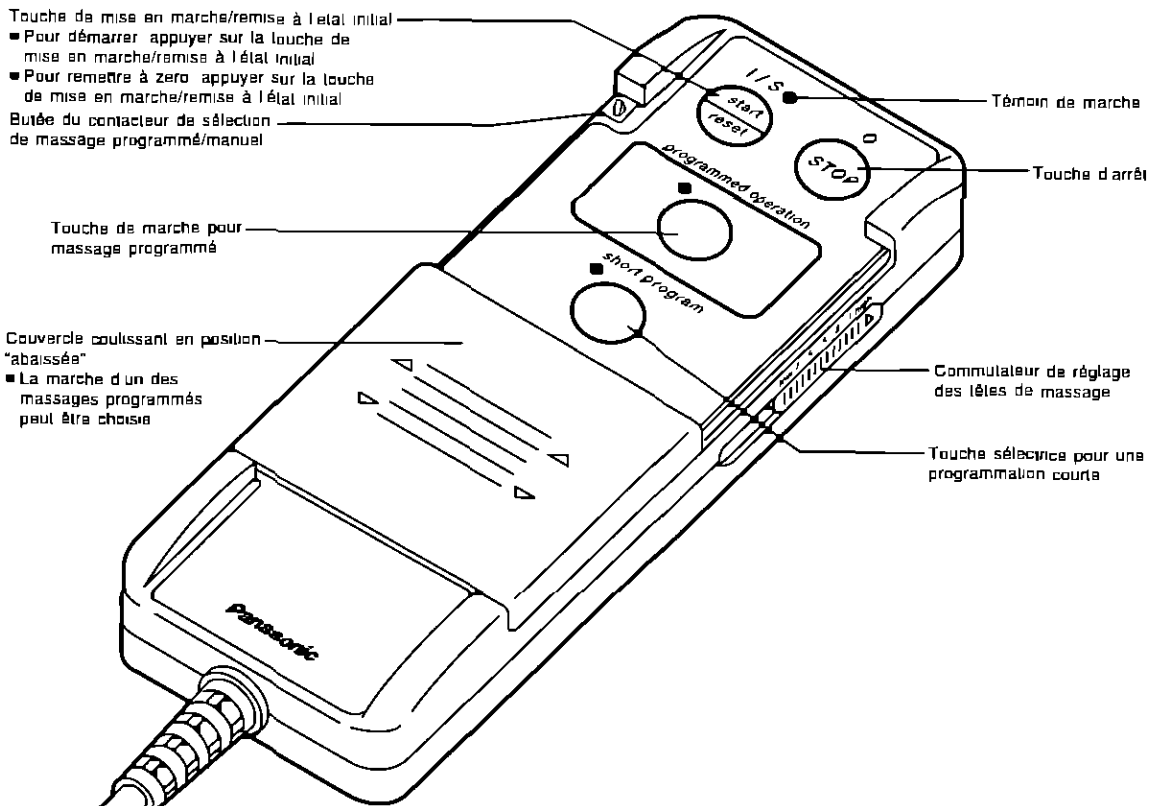

Touche de mise en marche/remise à l'état initial

- Pour démarrer appuyer sur la touche de mise en marche/remise à l'état initial
- Pour remettre à zero appuyer sur la touche de mise en marche/remise à l'état initial

Butée du contacteur de sélection de massage programmé/manuel

Touche de marche pour massage programmé

Couvercle coulissant en position "abaissée"

- La marche d'un des massages programmés peut être choisie

Témoin de marche

Touche d'arrêt

Commutateur de réglage des lêtes de massage

Touche sélectrice pour une programmation courte

Couvercle coulissant en position "relevée"

- La marche d'un massage manuel peut être choisie

Témoins des modes de massages

Touche de réglage haut/bas

Touche de réglage d'écartement

Touche sélectrice de massage

- Appuyez pour changer successivement les modes du massage

Après utilisation, remplacez toujours par sécurité le boîtier de commande dans la poche de rangement du côté gauche

## POUR METTRE EN MARCHÉ/ARRÊTER L'ACTION DU MASSAGE

Avant d'utiliser le fauteuil de massage, veuillez lire d'abord toutes les instructions, comprenant les avertissements et les précautions sur la sécurité, ainsi que la section sur les massages programmés et manuels.

### (DEBUT DE LA MISE EN MARCHÉ)

1. Pour mettre en marche le massage, appuyer sur la touche du côté gauche.

- Vérifier que le témoin de marche s'est allumé.

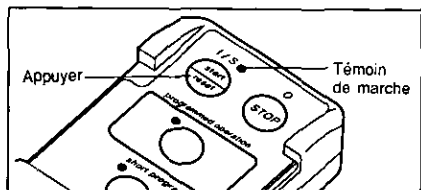

2. Pour interrompre provisoirement le massage, appuyer sur la touche de droite.

Les têtes de massage s'immobiliseront à l'endroit où elles se trouvent.

- Vérifier que le témoin de marche s'est éteint. Pour recommencer la massage, appuyer sur la touche du côté gauche.

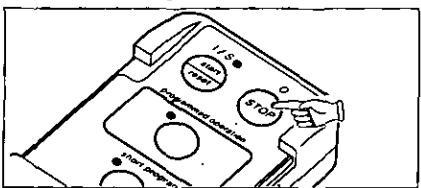

3. A la fin du massage, appuyer sur la touche du côté gauche pour replacer en position de repos les têtes de massage.

- Les têtes de massage remonteront, s'écarteront et s'immobiliseront en position de repos. Lorsque les têtes sont dans cette position, le fauteuil de massage devient un fauteuil ordinaire très confortable.
- Lorsqu'on ne s'en sert pas, s'assurer de remettre le boîtier de commande dans la poche de rangement sur le côté de l'accoudoir gauche.

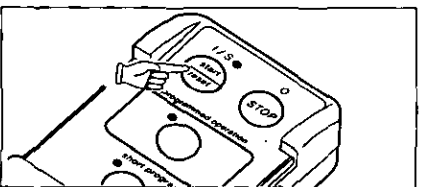

4. Choix entre un fonctionnement programmé ou manuel.

**REMARQUE IMPORTANTE:** Si vous n'avez jamais eu de massage auparavant, nous vous conseillons de commencer sur le mode manuel.

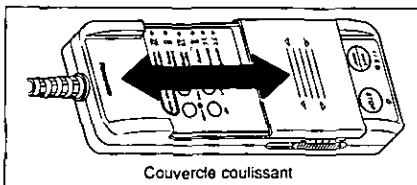

- Si l'on désire choisir un massage programmé, glisser complètement vers le bas le couvercle coulissant pour pouvoir accéder aux touches correspondantes.
- Si l'on désire choisir un massage manuel, remonter complètement vers le haut le couvercle coulissant. (Voir NOTA)

**NOTA:** S'assurer de vérifier la position du couvercle coulissant.

Pour un fonctionnement manuel, le couvercle coulissant doit

appuyer sur l'ergot du détecteur situé à la partie supérieure gauche de la glissière.

### Minuterie automatique pour le fauteuil de massage

- Pour éviter un massage excessif, il y a une minuterie incorporée qui après environ 15 minutes de fonctionnement remet automatiquement les têtes de massage à la position de "repos" et arrête leur mouvement.
- En appuyant sur la touche de mise en marche, alors que les têtes de massage sont en train de se déplacer vers la position de repos, la minuterie sera réarmée pour un autre massage d'environ 15 minutes.
- Si l'on appuie sur l'une des touches de massage programmé, l'équipement s'arrêtera après avoir terminé le programme.



# MASSAGE PROGRAMME

Se familiariser tout d'abord avec les précautions concernant la sécurité

## ⟨COMMENT PREREGLER LA POSITION DES TÊTES DE MASSAGE⟩

- 1 Appuyer sur la touche de mise en marche et faire glisser complètement vers le bas le couvercle coulissant
- 2 Régler le commutateur de réglage des têtes de massage sur la position "7"  
Puis, régler l'écartement des têtes de massage selon la morphologie de ses épaules en déplaçant le commutateur de réglage
- 3 Il est possible de régler la position des têtes de massage pendant que le massage est en cours

**NOTA** Une fois trouvée la position qui convient le mieux, mémoriser le chiffre correspondant qui est imprimé à proximité du commutateur

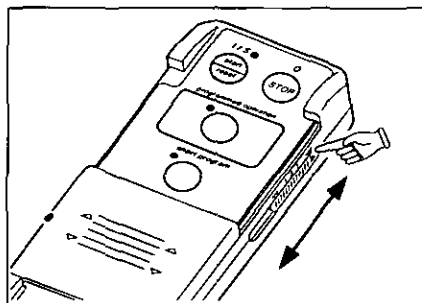

- Le massage est automatiquement interrompu pendant approximativement 12 minutes après avoir appuyé sur la touche

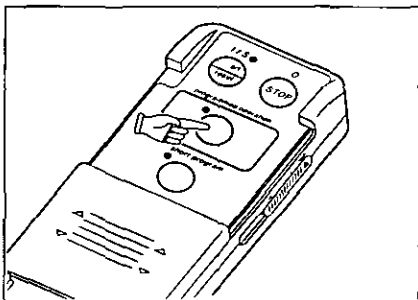

**NOTA** S'assurer que le témoin de marche soit allumé

- Si vous n'appuyez pas sur la touche, le fonctionnement du massage programme commencera automatiquement après 40 secondes
- Si vous n'avez pas assez de temps pour profiter d'un massage complet programmé, appuyez sur la touche "short program" (programme court)  
Le massage fonctionnera pendant environ 5 minutes. Le témoin de l'indicateur restera éclairé pendant toute la durée du massage
- Si l'on souhaite arrêter un massage de courte durée, appuyer à nouveau sur la touche de programmation courte. Ensuite, le fonctionnement du massage programme commencera

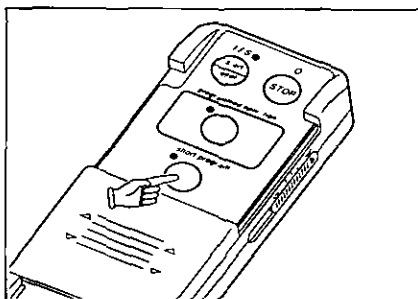

# MASSAGE PROGRAMME

MARCHE PROGRAMMEE REGULIERE – environ 12 minutes

MARCHE PROGRAMMEE COURTE – environ 5 minutes

■ [DANS LE CAS D'UNE MARCHE PROGRAMMEE COURTE: ② ③ ④ ⑤ ⑥ ⑦ ⑨]

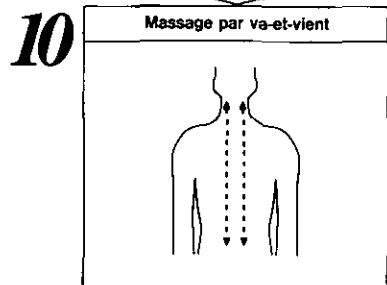
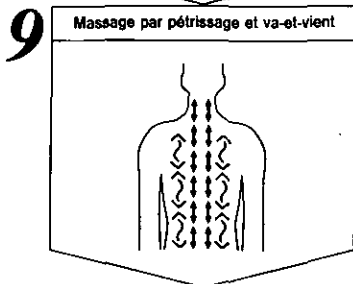
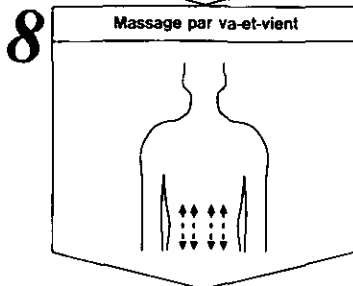
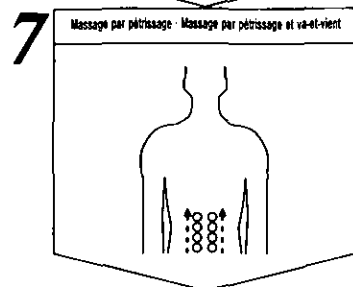
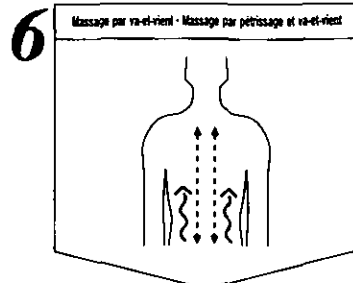
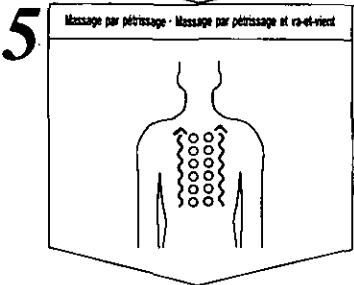
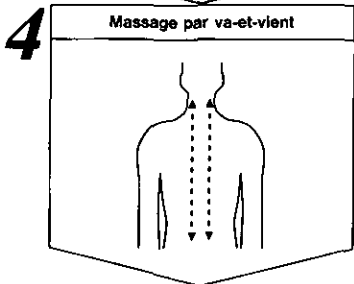
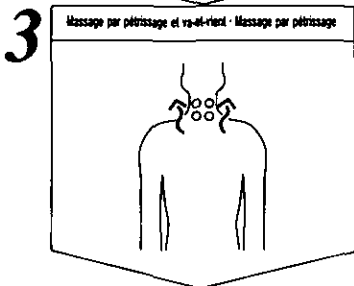
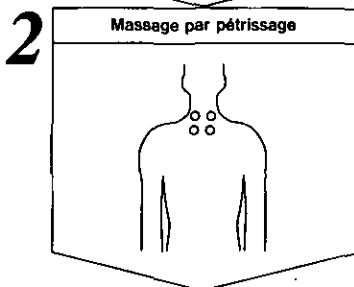
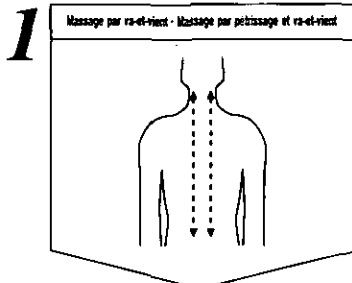

※ Les illustrations ci-dessus ont été résumées pour permettre de comprendre plus facilement l'action des différents massages.

## MASSAGE MANUEL

Lire et se familiariser tout d'abord avec les précautions concernant la sécurité.

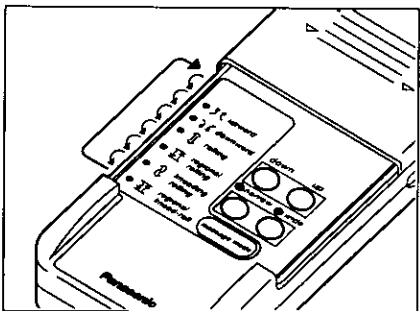

1. Appuyer sur les touches de mise en marche et régler le couvercle coulissant sur la position manuelle "relevée".
2. Appuyer sur la touche sélectrice du mode de massage.
  - Le passage d'un mode de massage à l'autre se fait progressivement en appuyant sur la touche sélectrice de la manière suivante.

1. Massage ascendant
2. Massage descendant
3. Massage par va-et-vient
4. Massage par va-et-vient localisé
5. Massage par pétrissage et par va-et-vient
6. Massage par pétrissage et par va-et-vient localisé

## Massage

- ① Choisir le mode de massage ascendant ou descendant pour commencer à masser.
- ② Pour régler sur la position désirée, utiliser les touches du haut ou du bas.

**NOTA:** Ne pas prolonger le massage sur la même partie du corps pendant plus de 5 minutes. Ne pas masser les muscles du dos pendant plus d'environ 15 minutes à chaque fois. Un massage trop prolongé risque d'endolorir les muscles.

## Massage par va-et-vient

- ① Appuyer sur la touche du mode de massage par va-et-vient.
  - Les têtes de massage se déplacent sur la position de rapprochement et le massage par va-et-vient commence.
- ② Utiliser la touche de réglage de rapprochement ou d'écartement pour régler l'écartement des têtes de massage.
- ③ Pour faire remonter les têtes de massage, appuyer sur la touche "up" (haut). Pour les faire descendre, appuyer sur la touche "down" (bas).
  - Lorsque vous désirez limiter le massage à une partie précise du dos, utilisez la touche du haut pour élever les têtes de massage et la touche du bas pour les abaisser.

## MASSAGE MANUEL

### Massage par va-et-vient localisé

- ① Choisir la touche de massage par va-et-vient localisé
  - Les têtes de massage se déplacent sur la position de rapprochement et le massage par va-et-vient commence localement
- ② Utiliser la touche de réglage de rapprochement ou d'écartement pour régler l'écartement des têtes de massage
  - Pour faire remonter les têtes de massage, appuyer sur la touche "up" (haut) Pour les faire descendre, appuyer sur la touche "down" (bas)

### Massage par pétrissage et par va-et-vient

- ① Choix du mode de massage par pétrissage et va-et-vient
  - Les têtes de massage se déplacent et le massage par pétrissage et va-et-vient commence
- ② Pour faire remonter les têtes de massage, appuyer sur la touche "up" (haut) Pour les faire descendre, appuyer sur la touche "down" (bas)
  - Lorsque vous désirez limiter le massage à une partie précise du dos, utilisez la touche du haut pour élever les têtes de massage et la touche du bas pour les abaisser

### Massage par pétrissage et va-et-vient localisé

- ① Choix du mode de massage par pétrissage et va-et-vient localisé
  - Les têtes de massage se déplacent et le massage par pétrissage et va-et-vient commence
- ② Pour faire remonter les têtes de massage, appuyer sur la touche "up" (haut) Pour les faire descendre, appuyer sur la touche "down" (bas)

### Réglage pour un massage manuel

Mode manuel	Réglage haut/bas	Réglage de l'écartement
Vers le haut	Oui (1' 10 1/4")	Non (2 61/64")
Vers le bas	Oui (1' 10 1/4")	Non (2 61/64")
Va-et-vient	Oui (1' 10 1/4")	Oui (3 11/32" ou 4 21/64")
Va-et-vient localisé	Oui (1' 10 1/4")	Oui (3 11/32" ou 4 21/64")
Pétrissage/Va-et-vient	Oui (1' 10 1/4")	Non (2 61/64")
Pétrissage/Va-et-vient localisé	Oui (1' 10 1/4")	Non (2 61/64")

## **MASSAGE MANUEL**

### **Déplacement vers le haut ou le bas et réglage d'écartement des têtes de massage**

- Utiliser la touche de réglage vers le haut ou vers le bas pour régler la direction ascendante ou descendante des têtes de massage  
Pour faire remonter les têtes de massage, appuyer sur la touche "up" (haut) Pour les faire descendre, appuyer sur la touche "down" (bas)  
Utiliser la touche de réglage de rapprochement ou d'écartement pour régler l'écartement des têtes de massage (seulement pendant le massage par va-et-vient et le massage localisé)
- Lorsque les têtes de massage ont atteintes la position désirée, relâcher le doigt de la touche. Les têtes de massage resteront dans cette position
- Ceci aussi remettra en marche le massage

**NOTA** Si les têtes de massage se bloquent, elles sont automatiquement mises hors service pour une raison de sécurité. Le déclenchement de ce dispositif de sécurité est accompagné du clignotement des témoins du boîtier de commande pour avertir l'utilisateur. Soulever légèrement le dos et appuyer sur le commutateur de mise en marche.

## INCLINAISON DU DOSSIER

Lire et se familiariser tout d'abord avec les précautions concernant la sécurité

L'inclinaison du dossier du fauteuil peut être réglée, de telle sorte que le poids du corps et les têtes de massage puissent travailler ensemble pour déterminer la force du massage

Essayer plusieurs angles d'inclinaison pour déterminer la force du massage qui convient le mieux. Une serviette de toilette peut aussi être utilisée conjointement au coussin arrière, si on désire diminuer l'intensité du massage

■ Pendant que l'on est assis, tirer vers l'extérieur le levier d'inclinaison qui se trouve sur l'accoudoir de droite et incliner le dossier du fauteuil sur l'angle souhaité en s'appuyant vers l'arrière

Il suffit de relâcher le levier pour que le dossier du fauteuil reste dans la position où il se trouve

■ Si l'on désire relever le dossier du fauteuil, se redresser pour que le poids du corps ne repose plus contre le dossier et tirer vers le haut le levier d'inclinaison

■ Pour bénéficier au maximum du massage, laisser le corps se détendre et incliner le dossier jusqu'à ce que l'on se sente parfaitement à l'aise

■ S'assurer que le dossier du fauteuil ne risque pas de heurter un mur ou tout autre obstacle

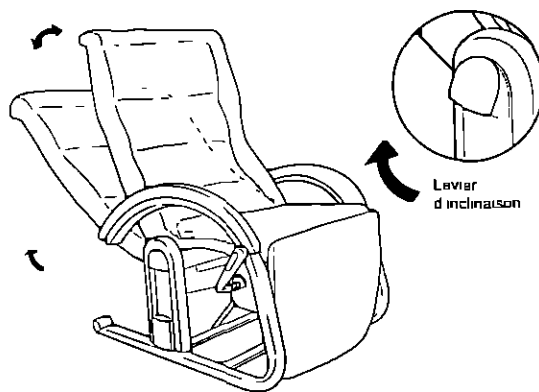

## COMMENT DEPLIER LE MASSE-JAMBES

① Appuyer sur le bouton de blocage du levier d'extension du masse-jambes

② Tout en maintenant enfoncé le bouton de blocage du levier d'extension, tourner ce levier et déplier le masse-jambes (Le bouton de blocage peut être relâché dès que le levier est légèrement tourné)

③ Tourner le levier d'extension du masse-jambes jusqu'à ce que ce dernier soit complètement déplié et bloqué en place

④ Pour rabattre le masse-jambes après usage, appuyer sur le bouton de blocage du levier d'extension et inverser la procédure ci-dessus

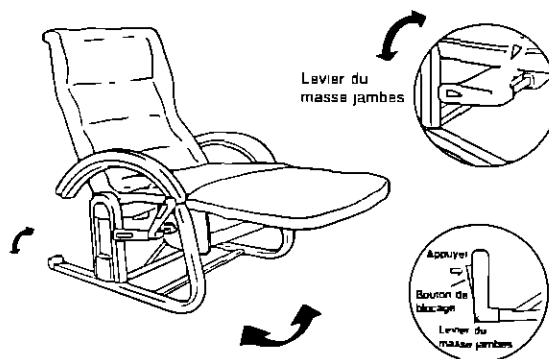

**NOTE** Pour éviter qu'ils ne risquent d'être blessés, éloigner les enfants ou les animaux familiers du fauteuil de massage lorsqu'on abaisse le masse-jambes.

## PLAGE D'EVOLUTION DES TETES DE MASSAGE

L'écartement des têtes de massage peut être réglé pour un massage par va-et-vient et un massage par va-et-vient localisé. Les têtes peuvent être réglées sur une large plage d'écartements, ce qui permet de traiter par le mode de massage choisi n'importe quel endroit du corps entre le cou et le bas du dos.

### (MASSAGE ASCENDANT, DESCENDANT, PAR PETRISSAGE ET VA-ET-VIENT ET PAR PETRISSAGE ET VA-ET-VIENT LOCALISE)

Largeur de la zone du massage 75 mm (2 61/64")  
(L'écartement ne peut être réglé)

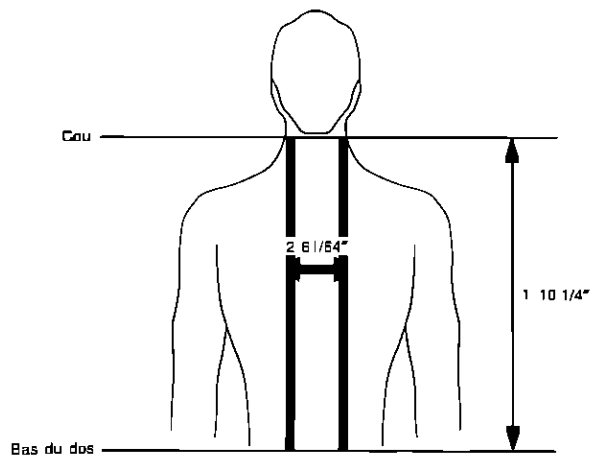

### (MASSAGES PAR VA-ET-VIENT ET PAR VA-ET-VIENT LOCALISE)

Largeur de la zone du massage 85 mm ou 110 mm (3 11/32" ou 4 21/64")

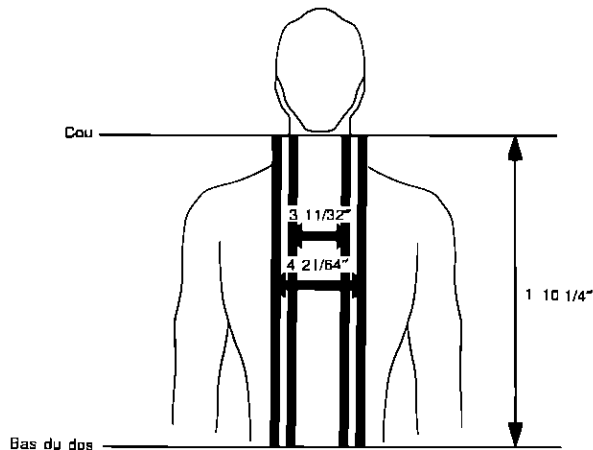

## GUIDE DE DEPANNAGE

Au sujet de ce fauteuil de massage, avant de faire appel à un service de dépannage, consultez le tableau ci-dessous et vérifiez la cause possible du problème. Une simple vérification ou un réglage de faible importance de votre part peut, parfois, supprimer le problème et rétablir un fonctionnement approprié. Si vous êtes dans le doute à propos de certains points de vérifications, ou si la solution indiquée dans le tableau ne peut résoudre votre

problème, consultez le répertoire des centres de dépannages autorisés (voyez la liste des centres de dépannages ci-incluse) pour localiser un centre de dépannage à proximité de votre domicile, ou contactez votre revendeur Panasonic pour les directives à suivre. (Aux États-Unis, consultez les Centres de Services autorisés MSC pour des instructions détaillées.)

Problème	Cause(s) probable(s)	Solution suggérée
Le dispositif de massage ne se met pas en marche	Le câble d'alimentation n'est pas enfilé	Enfilez le câble d'alimentation dans une prise de courant C A (120 V)
	Le commutateur de la source d'énergie est sur la position "OFF" (hors circuit)	Faites coulisser l'interrupteur d'alimentation sur "ON" (en circuit)
L'ensemble des témoins sur le boîtier de commande clignote et les têtes de massage s'arrêtent	Si les têtes de massage sont bloquées avec force, elles s'arrêteront automatiquement par mesure de sécurité	Soulevez légèrement votre dos et appuyez sur le commutateur de mise en marche
Un massage par pétrissage ne peut être immédiatement commuté sur un massage par va-et-vient	Les têtes de massage doivent se déplacer à la position la plus rapprochée pour un massage par va-et-vient	Attendez jusqu'à ce que les têtes de massage aient atteint une position rapprochée
Le massage manuel souhaité ne se met pas en marche	Le couvercle coulissant du boîtier de commande n'est pas déplacé complètement vers l'extrémité supérieure	Faites coulisser le couvercle vers le haut jusqu'à ce qu'il se referme complètement
Les têtes de massage n'atteignent pas vos épaules	Le commutateur d'ajustement du niveau des épaules n'est pas réglé correctement	Faites glisser le commutateur d'ajustement du niveau des épaules jusqu'à ce que les têtes de massage atteignent la position de vos épaules
	Vos épaules sont trop relevées	Déplacez votre taille vers l'avant et inclinez le fauteuil vers l'arrière



# INSTRUCCIONES IMPORTANTES DE SEGURIDAD

Cuando use un instrumento eléctrico, siempre deben observarse las precauciones básicas, incluyendo las siguientes

Lea todas las instrucciones antes de usar el sillón de masaje

## **PELIGRO** –Para reducir el peligro de sacudida eléctrica

- 1 Siempre desenchufe este aparato del tomacorriente eléctrico inmediatamente después de usarlo y antes de limpiarlo

## **AVISO** –Para reducir el peligro de quemaduras, incendio, sacudida eléctrica o heridas a personas

- 1 Un aparato nunca debe dejarse inatendido cuando enchufado. Desenchufe del tomacorriente cuando no esté en uso
- 2 Es necesaria mucha y continua supervisión cuando personas inválidas o incapacitadas usan este aparato
- 3 Use este aparato sólo para el fin previsto, como descrito en este manual
- 4 No lo use en los niños ni cerca de ellos. Mantenga a los niños apartados del sillón de masaje. Para evitar posible daño a niños o a animalitos, siempre retorne el sillón a una posición recta y cierre el apoyapiernas cuidadosamente. Asegurese de que nada pueda quedar cogido en el mecanismo del apoyapiernas
- 5 Nunca use este aparato con el cable o enchufe dañado, si no funciona adecuadamente o si se ha averiado. Llame a su centro de servicio más cercano para que lo reparen
- 6 Mantenga el cable apartado de superficies calientes
- 7 No lo deje caer ni inserte objetos en ninguna apertura
- 8 No lo use al aire libre
- 9 No lo haga funcionar donde se están usando productos aerosoles ni donde se está administrando oxígeno
- 10 Para desconectar, ponga todos los controles en la posición de desconectado, luego saque el enchufe del tomacorriente
- 11 Para reducir el peligro de sacudida eléctrica, este aparato tiene un enchufe polarizado (una cuchilla es más amplia que la otra). Este enchufe se ajustará a un enchufe polarizado solo en un sentido. Si todavía no se ajusta, llame a un electricista cualificado para que le instale un tomacorriente apropiado. No cambie el enchufe de ningún modo
- 12 Para evitar posible herida a niños, siempre vuelva a colocar el sillón en una posición recta y el apoyapiernas plegado
- 13 No use aditamentos no recomendados por el fabricante

## GUARDE ESTAS INSTRUCCIONES

### – REGISTRO DEL CLIENTE –

Por favor, anote tanto el número de modelo como el de serie de este producto en los espacios provistos. Guarde este librito juntamente con una copia de su recibo de compra para referencia ulterior.

Número de Modelo \_\_\_\_\_  
Número de Serie \_\_\_\_\_  
Nombre del Distribuidor \_\_\_\_\_  
Fecha de Compra \_\_\_\_\_

# PRECAUCIONES DE SEGURIDAD

## 1 AVISO PARA EVITAR PELIGRO DE HERIDAS

Este sillón de masaje no debe ser utilizado por señoras embarazadas, personas enfermas o personas que tengan dolores u otros problemas en la espalda, el cuello, los hombros o los lumbares, sin haber consultado previamente a un médico. No lo utilice en ninguna parte de su cuerpo que haya recibido tratamiento médico sin consultar antes a un médico.

## 2 No ponga nunca ninguna parte de su cuerpo entre las cabezas de masaje. El movimiento de presión de las cabezas podría herirle.

No ponga nunca ninguna parte de su cuerpo entre la palanca del dispositivo del apoyapiernas y el apoyabrazos o entre el apoyabrazos y el respaldo del sillón.

No ponga las manos en la parte mecánica del apoyapiernas situado debajo del asiento. No lo utilice en los niños.

## 3 No utilice el sillón estando desnudo.

La ropa fina aumenta la eficacia del sillón, pero si expone la piel directamente el masaje podría causarle irritaciones.

## 4 No lo utilice para darse masajes en la cabeza, abdomen, codos o rodillas.

## 5 No estire los músculos de la espalda durante más de 15 minutos cada vez.

Para evitar que los músculos se estiren en demasía y resulte en molestia al utilizar el sillón por primera vez, no lo utilice por más de 5 minutos. Vd. puede gradualmente aumentar la duración e intensidad a medida que se acostumbre al sillón.

Cuando localice el masaje en un punto determinado, no lo mantenga en dicho punto más de 5 minutos.

Un masaje excesivo, podría sobreestimular sus músculos y nervios y el resultado no sería el deseado.

Para evitar un masaje excesivo, el sillón dispone de un temporizador automático de 15 minutos. Una vez transcurridos los 15 minutos, las cabezas de masaje vuelven a la posición de reposo y se paran.

## 6 Si siente molestia al utilizar este sillón o si el masaje le causa dolores, parelo inmediatamente. No golpee su cabeza con las cabezas de masaje.

Mientras utiliza este sillón de masaje, si la presión parece ser excesiva, el movimiento de las cabezas de masaje puede detenerse presionando el pulsador de parada.

## 7 Cuando el respaldo del sillón este reclinado, no se siente sobre él ni se siente con las piernas apoyadas en el apoyacabeza. No se siente sobre el masajeador de piernas.

El sillón podría darse la vuelta.

## 8 No permita que los niños jueguen alrededor del sillón, especialmente durante su operación.

# PRECAUCIONES: Para evitar daño al sillón.

- 1 No se siente sobre el mando a distancia, ni lo deje caer. No tire del cable de control ni del cable de alimentación. Tenga cuidado de que el cable del mando a distancia no se enrede entre el apoyabrazos y el respaldo del asiento.
- 2 Trate el sillón con cuidado. No fuerce, por ejemplo, la palanca de inclinación o la palanca de extensión del dispositivo de masaje para los pies, no apoye el sillón en uno de sus lados, no le de vuelta ni se ponga de pie sobre él.
- 3 Trate la cubierta con cuidado
  - Mantenga objetos afilados o puntiagudos alejados de la tela del sillón. Tenga cuidado de que no caigan cenizas o fósforos encendidos en el sillón.
  - No deje expuesto el sillón a los rayos directos del sol, porque la cubierta podría perder su color.
- 4 Si el masajeador no funciona bien, desconecte inmediatamente la alimentación y procure que lo inspeccione un centro de reparaciones autorizado.
- 5 No trate de reparar el masajeador usted mismo.
- 6 No utilice el mismo conmutador a breves intervalos, porque podría funcionar mal.
- 7 El masajeador puede emitir algunos sonidos durante su funcionamiento. Esto se debe a la estructura del sillón y no indica anomalía alguna.
- 8 Asegúrese de que no haya obstáculos detrás del sillón al reclinarlo. El ángulo de inclinación máximo del sillón es de 170°. Si el respaldo toca con una pared o pilar quizá no funcione bien. Cerciórese de tener suficiente espacio libre detrás del sillón.
- 9 Cuando se aplique una presión excesiva en las cabezas de masaje, éstas quizá dejen de moverse por razones de seguridad. Cuando mueva las cabezas de masaje hacia arriba, el propio peso del cuerpo quizá pare el movimiento de las cabezas. En este caso, levante un poco su cuerpo y deje que las cabezas se muevan hacia arriba.
- 10 Después de cada masaje, deslice el conmutador de alimentación de detrás del masajeador a la posición "off" y gire el conmutador de bloqueo a la posición "lock".  
**NOTA:** El peso máximo del usuario es de 120 kg.

## MANTENIMIENTO DEL MASAJEADOR

- Si la cubierta se ensucia, humedezca con jabón líquido y, luego, cepille la superficie, friegue con un paño humedecido con agua. Deje que se seque naturalmente. Si las porciones de plástico se ensucian, use agua tibia con jabón líquido sobre un paño suave para limpiar la superficie.

No use diluyente, bencina ni otros limpiadores de tipo solvente.

## IDENTIFICACION DE LAS PARTES

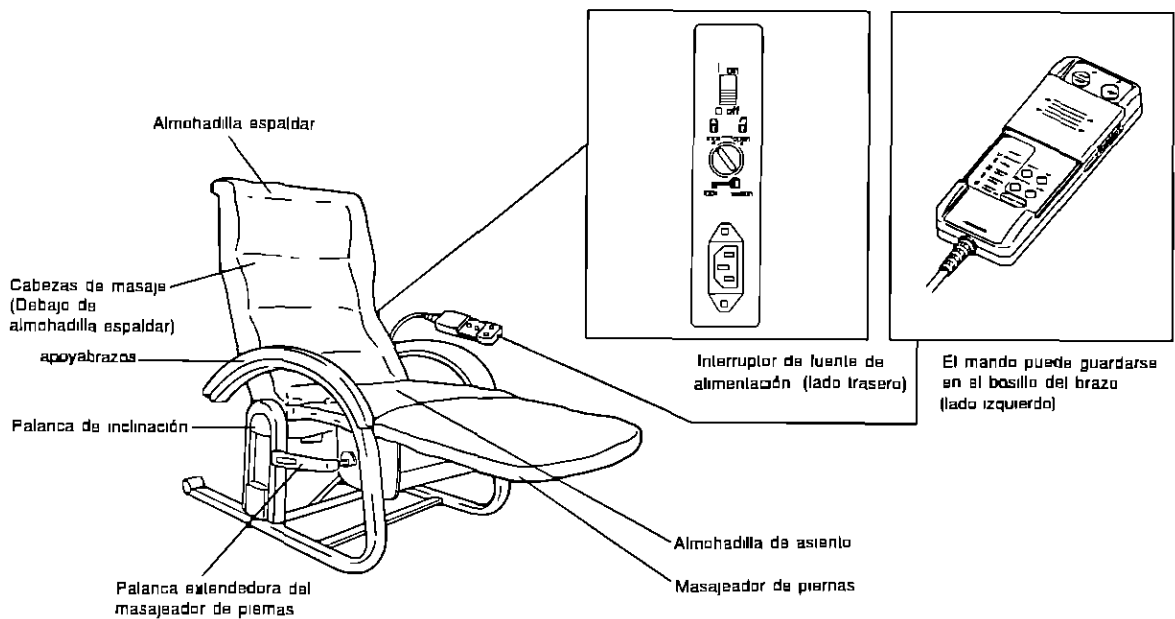

## ESPECIFICACIONES

Fuente de alimentación	120V AC, 60Hz
Consumo de energía (Poltrona de masaje)	130W
Velocidad rotatoria (Cabeza de masaje)	Aprox 28 veces/min
Ancho de masaje	2 61/64" (75mm)
Masaje ondulante (velocidad)	Aprox 1 ciclo cada 33 seg
Masaje ondulante local	3 11/32" ó 4 21/64" (85 mm o 110 mm)
Desplazamiento arriba y abajo de masaje	Aprox 4 23/32" (120mm)
Expansión de cabeza de masaje	Aprox 1 3/16" (30mm)
Ajustes de cabezas de masaje	7 pasos
Temporizador automatico	Aprox 15 min
Angulo de inclinación	127° - 170°
Modalidad programada normal	Aprox 12 min
Modalidad programada breve	Aprox 5 min
Peso de usuario máx	264 lbs (120 kg)
Peso	93 lbs (42 kg)
Dimensiones	No inclinado y masajeador de piernas repuesto 3 6 7/64" x 2 2 49/64" x 3 1 25/64" 1,070(AI) x 680(An) x 950(P) mm Reclinado y masajeador de piernas extendido 2 5 1/64" x 2 2 49/64" x 5 3 43/64" 630(AI) x 680(An) x 1,770(P) mm
Accesorios	cojin de respaldo

## CONECTANDO LA ALIMENTACION

### Primero lea y familiarícese con las precauciones de seguridad

- Enchufe el cordón de alimentación en el orificio de entrada ubicado detrás del sillón. Enchufe el cordón de alimentación en un tomacorriente.  
Tenga cuidado de no pellizcar el cordón debajo de las armazones de la pata de la silla.

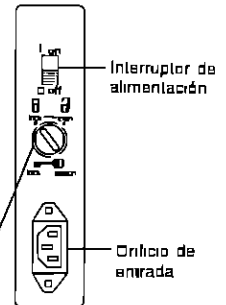
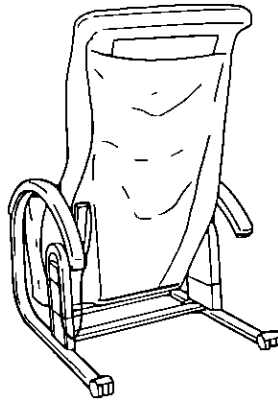

Interruptor de cierre de operación

( Evita que la unidad sea conectada cuando el interruptor está en la posición "lock" )

- 1 Usando una moneda o un objeto similar inserte en el interruptor de cierre gírelo a "open" (abierto)

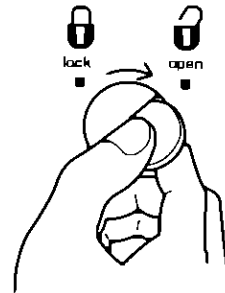

- 2 Mueva el interruptor a "on" (conectado)

- Cuando el interruptor de cierre de operación está en "lock", el interruptor de alimentación no puede moverse a la posición "on"



### Después del uso

- No se olvide de girar el interruptor de alimentación a "off" (desconectado)
- Para evitar que los niños usen la unidad, coloque el cierre de seguridad en el interruptor de alimentación moviendo el interruptor de cierre de operación a la posición lock
- Como una precaución ulterior, desenchufe el cordón de alimentación del tomacorriente después de cada uso

# MANDO

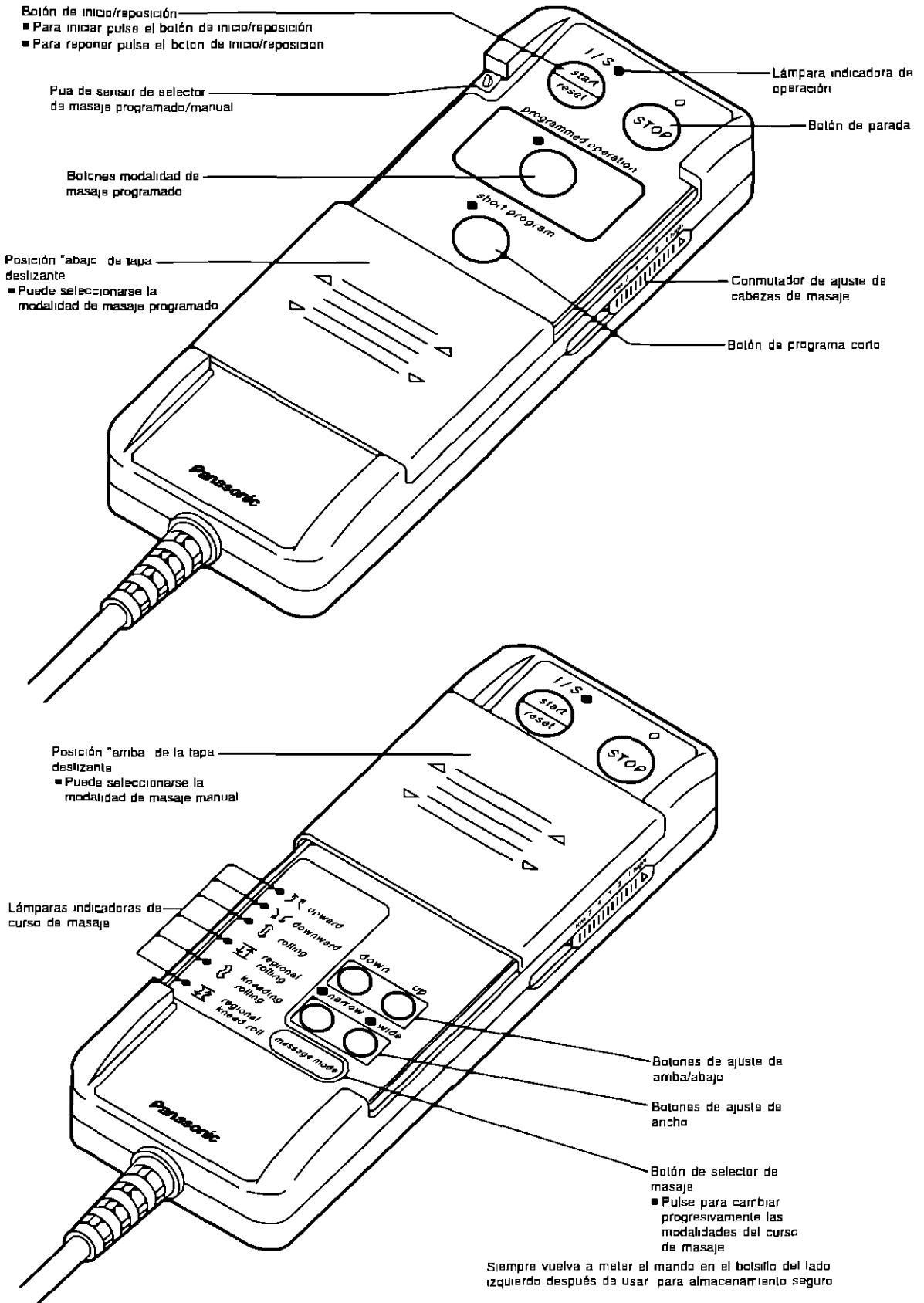

## PARA INICIAR/TERMINAR LA ACCION DE MASAJE

Antes de utilizar, primero lea todas las instrucciones, incluyendo los avisos y las precauciones de seguridad, así como también la sección sobre masaje programado y manual  
(INICIANDO LA OPERACION)

- 1 Para activar la función de masaje, pulse ambos pulsadores laterales simultáneamente
  - Compruebe que se enciende la luz indicadora de funcionamiento

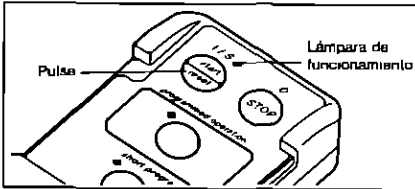

- 2 Si desea interrumpir temporalmente el masaje, pulse el pulsador derecho. Las cabezas de masaje se detendrán en el acto
  - Compruebe que se apaga el indicador de funcionamiento
  - Para reanudar el masaje pulse, el boton del lado izquierdo

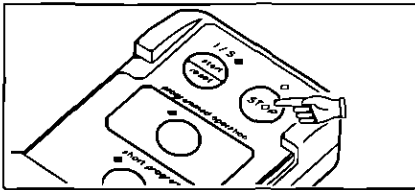

- 3 Después del uso final, pulse el boton del lado izquierdo para restaurar las cabezas de masaje
  - Las cabezas de masaje se elevarán, se extenderán, y se pararán en la posición de parada. Con las cabezas en esta posición, pondría sentarse cómodamente y utilizar el sillón de masaje como silla normal
  - No olvide guardar el mando en el bolsillo lateral del apoyabrazos izquierdo cuando no lo utilice

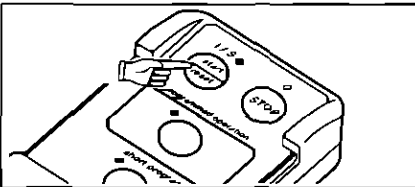

- 4 ¿Desea funcionamiento manual o programado?

**NOTA IMPORTANTE** Si Ud nunca ha tenido un masaje o prefiere un masaje suave, le recomendamos comenzar por la modalidad manual

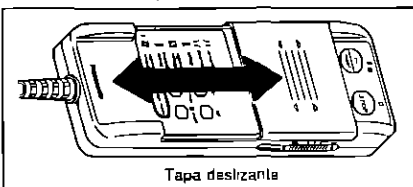

- Si Ud desea seleccionar el masaje programado, mueva la cubierta deslizante a la posición inferior completamente
- Si Ud desea seleccionar el masaje manual, mueva la cubierta deslizante a la posición superior completamente (Vea la NOTA)

**NOTA** Asegurese de comprobar la posición de la cubierta deslizante. Para operación manual, la cubierta deslizante tiene que oprimir el pasador sensorial ubicado en el lado izquierdo de la guía de deslizamiento

### Temporizador automático del masajeador

- Para impedir masaje excesivo, hay un temporizador incorporado que, después de 15 minutos aproximadamente de operación, automáticamente retornará las cabezas de masaje a la posición "restore" (restauración) y detendrá su movimiento
- Al presionar el conmutador de funcionamiento mientras las cabezas de masaje están moviéndose hacia la posición de restauración, el tiempo de funcionamiento se extenderá otros 15 minutos aproximadamente
- Si se pulsa el botón del masaje programado, el aparato se parará después de terminar el programa

## MASAJE PROGRAMADO

Primero familiarícese con las precauciones de seguridad

(Como preseleccionar la posición de las cabezas de masaje)

- 1 Active el botón de funcionamiento y desplace la tapa deslizante completamente a su posición interior
- 2 Ponga el conmutador de ajuste de cabezas de masaje en la posición "7"
- 3 Puede ajustar la posición de cabezas de masaje durante el masaje

**NOTA** Cuando localice su posición favorita, memorice el número impreso cerca del conmutador

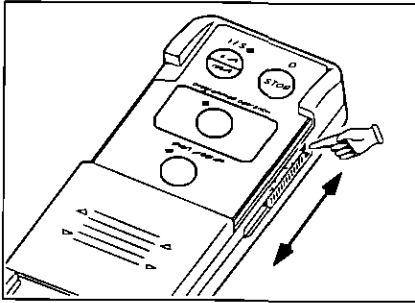

- El masaje funcionara automaticamente durante 12 minutos despues de pulsar el pulsador

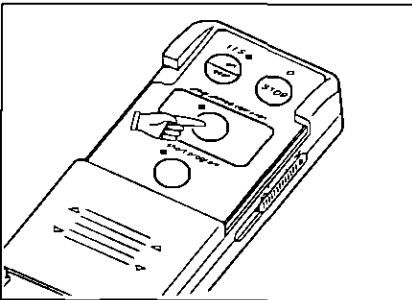

**NOTA** Compruebe que esta encendida la luz indicadora de modalidad correspondiente

- Si Vd no pulsa el boton, la modalidad de masaje programado automaticamente comenzara despues de 40 segundos
- Si usted no tiene suficiente tiempo para disfrutar de un mensaje programado completo, pulse el boton de "programa corto" El mensaje operara por aproximadamente 5 minutos La luz indicadora permanecera encendida durante la duración del mensaje
- Si desea detener la modalidad de masaje breve, vuelva a pulsar "short program" otra vez

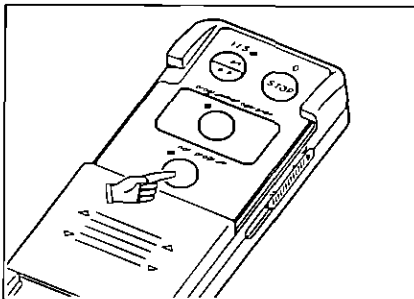



# MASAJE PROGRAMADO

Modalidad programada normal – (aproximadamente 12 minutos)

Modalidad programada breve – (aproximadamente 5 minutos)

■(LA MODALIDAD BREVE PROGRAMADA CONSISTE EN: ② ③ ④ ⑤ ⑥ ⑦ ⑨)

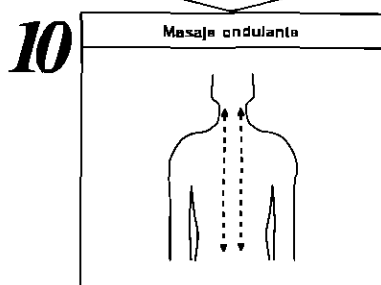
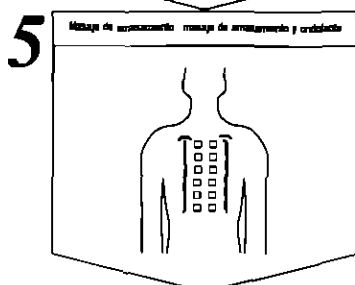
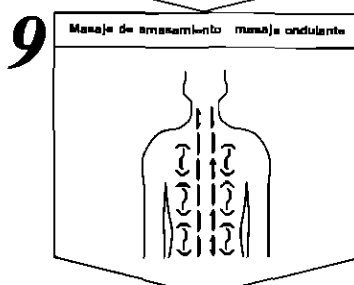
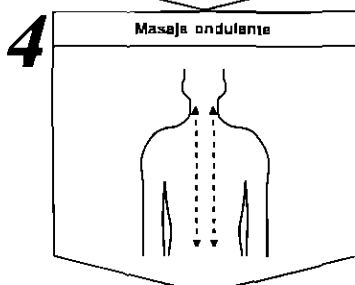
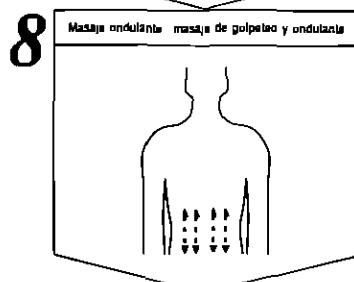
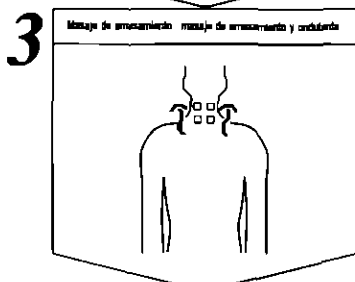
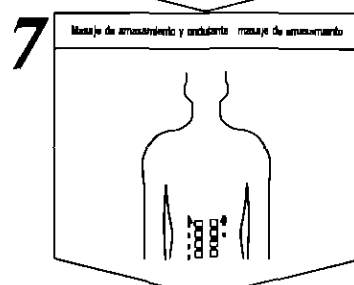
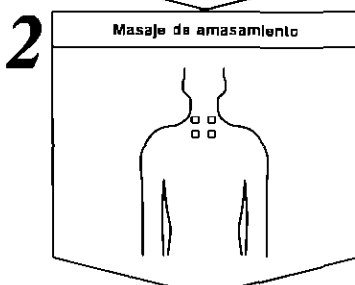
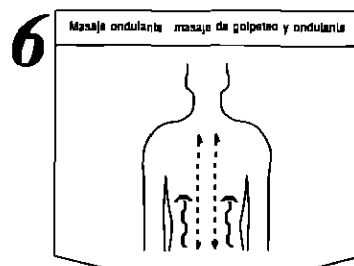
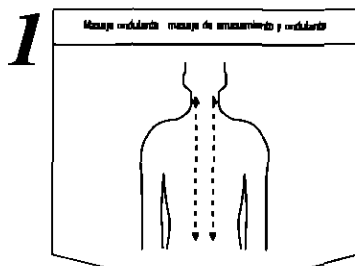

× Los diagramas anteriores se han abreviado para permitir fácil comprensión de la acción de masaje

## MASAJE MANUAL

Lea en primer lugar las precauciones de seguridad hasta familiarizarse con ellas

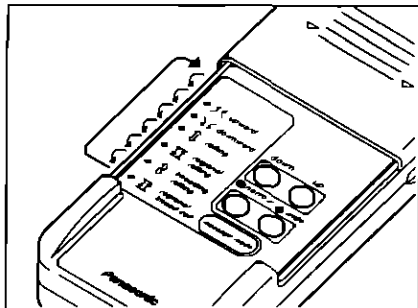

- 1 Pulse los botones-conmutadores de funcionamiento y ponga la tapa deslizante en posición "superior" manual
- 2 Pulse el botón selector de masaje
  - La modalidad de masaje puede cambiarse pulsando progresivamente el botón selector de masaje como sigue

- 1 Masaje ascendente
- 2 Masaje descendente
- 3 Masaje ondulante
- 4 Masaje ondulante local
- 5 Masaje de amasamiento y ondulante
- 6 Masaje de amasamiento local y ondulante

## Masaje

- ① Seleccione el masaje ascendente o descendente para comenzar el masaje en cualquier posición
  - ② Para seleccionar la posición deseada, utilice los botones "UP (ascendente)", "DOWN (descendente)"
- NOTA** No debe darse masaje en cualquier parte de su cuerpo durante más de 5 minutos. No estire los músculos de su espalda durante más de 15 minutos cada vez. Un masaje continuo en la misma zona podría causar dolores.

## Masaje ondulante

- ① Seleccione el pulsador de masaje ondulante
  - Las cabezas de masaje se mueven a la posición más suave y a la posición más estrecha, y comienza el masaje ondulante
- ② Utilice el botón de ajuste "WIDER (más ancho)" o "NARROWER (más estrecho)" para ajustar la anchura de las cabezas de masaje
- ③ Para elevar las cabezas de masaje, pulse el botón "UP". Para bajarlas, pulse el botón "DOWN"
  - Si solo desea extender cierta parte de las cabezas de masaje, utilice el botón "UP" para elevarlas o el "DOWN" para bajarlas

## MASAJE MANUAL

### Masaje ondulante local

- ① Seleccione el boton de masaje ondulante local
  - Las cabezas de masaje se desplazan a la posición mas debil y mas estrecha y comienza el masaje ondulante local
- ② Utilice el boton de ajuste "WIDER (mas ancho)" o "NARROWER (mas estrecho)" para ajustar la anchura de las cabezas de masaje  
Para elevar las cabezas de masaje, pulse el botón "UP" Para bajarlas, pulse el boton "DOWN"

### Masaje de amasamiento y ondulante

- ① Seleccione a modalidad de masaje de amasamiento y ondulante
  - Las cabezas de masaje comienzan el masaje de amasamiento y ondulante
- ② Para elevar las cabezas de masaje, pulse el botón "UP" Para bajarlas, pulse el boton "DOWN"
  - Si solo desea extender cierta parte de las cabezas de masaje, utilice el boton "UP" para elevarlas o el "DOWN" para bajarlas

### Masaje de amasamiento y ondulante local

- ① Seleccione la modalidad de masaje de amasamiento y ondulante local
  - Las cabezas de masaje comienzan el masaje de amasamiento y ondulante local  
Para elevar las canbezas de masaje, pulse el boton "UP" Para bajarlas, pulse el boton "DOWN"

### Ajustabilidad para masaje manual

Modalidad manual	Ajuste arriba/abajo	Ajuste de anchura
Ascendente	Si (1' 10 1/4")	No (2 61/64")
Descendente	Si (1' 10 1/4")	No (2 61/64")
Amasamiento	Si (1' 10 1/4")	Si (3 11/32" ó 4 21/64")
Ondulante	Si (1' 10 1/4")	Si (3 11/32" ó 4 21/64")
Ondulante local	Si (1' 10 1/4")	Si (3 11/32" ó 4 21/64")
Amasamiento/ondulante	Si (1' 10 1/4")	No (2 61/64")
Amasamiento/ondulante Pocal	Si (1' 10 1/4")	No (2 61/64")

## MASAJE MANUAL

### Ajuste superior - inferior y de la anchura de las cabezas de masaje

- Utilice el boton de ajuste (posicion de masaje ascendente) o el boton de ajuste (posicion de masaje descendente) para ajustar la posicion superior e inferior de las cabezas de masaje  
Para elevar las cabazes de masaje, pulse el boton "UP" Para bajarlas, pulse el boton "DOWN"  
Utilice el pulsador de ajuste "WIDER (mas sncho)" o "NARROWER (mas estrecho)" para ajustar la anchura de las cabezas de masaje
- Cuando las cabezas de masaje hayan alcanzado la posicion deseada, retire el dedo del boton y las cabezas se quedaran en esa posicion
- Quite su dedo del pusador y el funcionamiento se reanudara

**NOTA** Si las cabezas de masaje se bloquean forzadamete, ellas se pararán para seguridad y las lámparas del panel de control destellarán para avisarle.  
Alce su espalda ligeramente y pulse el botón de inicio

## RECLINANDO EL SILLON

### Primero lea y familiarícese con las precauciones de seguridad

El ángulo del respaldo del sillón puede cambiarse a fin de que el peso del cuerpo y las cabezas de masaje operen juntos para determinar la intensidad del masaje

Trate de cambiar el ángulo del respaldo del sillón para encontrar un masaje confortable de una intensidad que se acomode al máximo a su confort. Pueden utilizarse toallas juntamente con la almohadilla espaldar para disminuir la intensidad, si se desea

- Mientras Ud. esta sentado tire hacia fuera de la palanca de reclinación que esta en la parte exterior del apoyabrazos derecho y recline el respaldo del sillón al angulo deseado. Quite la mano de la palanca y el respaldo del sillón permanecerá en ese angulo
- Si Ud. desea levantar el respaldo del sillón, alce su cuerpo del respaldo del sillón y tire hacia arriba de la palanca de reclinación
- Para conseguir el máximo beneficio del masaje, deje relajar su cuerpo y recline de una manera confortable
- Asegúrese de que el respaldo del sillón está apartado de paredes y objetos

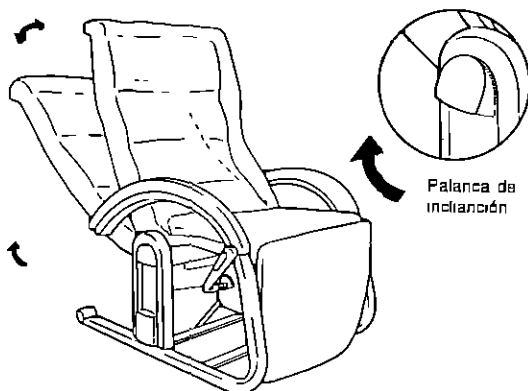

## COMO EXTENDER EL MASAJEADOR DE PIERNAS

- ① Presione el botón de cierre de la palanca extendidora del apoyabrazos
- ② Mientras mantiene el botón de cierre de la palanca extendidora del apoyabrazos presionado, gire la palanca y extienda el apoyabrazos (El botón de cierre puede liberarse una vez se haya girado ligeramente la palanca)
- ③ Gire la palanca extendidora del apoyabrazos hasta que este quede completamente estirado y se trabé en su lugar
- ④ Para almacenar el apoyabrazos, presione el botón de cierre de la palanca extendidora del apoyabrazos e invierta el procedimiento anterior

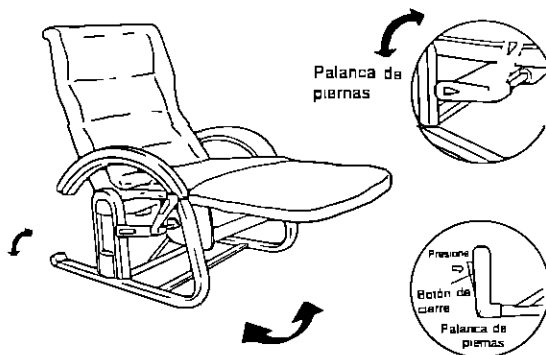

**NOTA** Mantenga a los niños y a los animalitos apartados del sillón de masaje al bajar el apoyabrazos para evitar heridas

## GAMA DE MOVIMIENTO DE CABEZAS DE MASAJE

La anchura entre las cabezas de masaje puede ajustarse para masaje ondulante y masaje ondulante local  
Las cabezas pueden ajustarse a una amplia gama de distintas anchuras, ofreciendo un masaje variado en cualquier lugar que se desee, desde las cervicales a los lumbares

### (MASAJE DE AMASAMIENTO ONDULANTE Y AMASAMIENTO ONDULANTE LOCAL )

Anchura de alcance de masaje 2 61/64" (75 mm)

(La anchura no puede ajustarse)

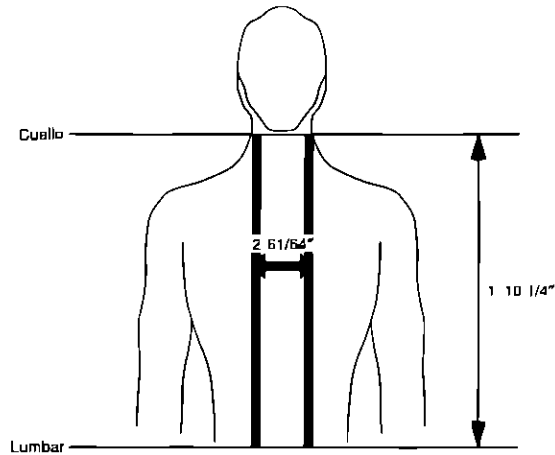

### (ONDULANTE, ONDULANTE LOCAL Y DE AMASAMIENTO LOCAL)

Anchura de alcance de masaje 3 11/32" ó 4 21/64" (85 mm o 110 mm)

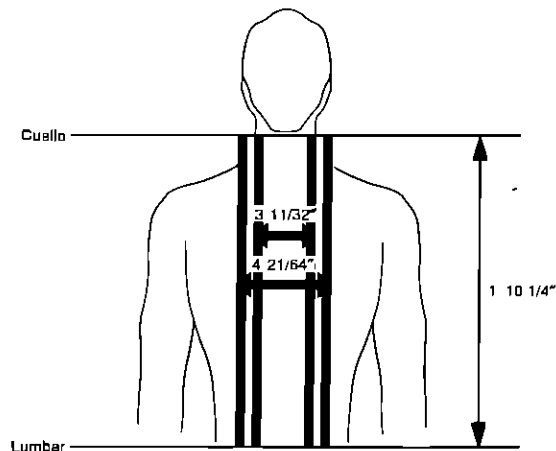

## GUIA DE LOCALIZACION DE AVERIAS

Antes de pedir servicio para su unidad, compruebe la tabla de abajo para la posible causa del problema. Algunas simples comprobaciones y pequeños ajustes de su parte pueden eliminar el problema y restaurar la operación apropiada. Si Vd. duda acerca de algunos puntos de comprobación o si los remedios indicados en el cuadro no

resuelven el problema, refiera al directorio de los centros de servicio autorizados (vea la lista de centros de servicio incluida) para localizar un centro de servicio conveniente o consulte a su distribuidor de Panasonic para instrucciones. (En EE UU llame 1-800-350-0552 para el centro de servicio autorizado más cercano)

Problema	Causa(s) del problema	Remedio sugerido
El masaje no empieza	El cable de alimentación no está enchufado	Enchufe el cable de alimentación en un tomacorriente de CA (120 V)
	El conmutador de fuente de alimentación está en la posición "off"	Deslice el conmutador de alimentación a "on"
Todas las lamparitas del mando destellan y las cabezas de masaje se paran	Si las cabezas de masaje se bloquean forzosamente, ellas se pararán para seguridad	Levante su espalda ligeramente y pulse el botón de inicio
El masaje de amasamiento no puede cambiarse inmediatamente a un masaje ondulante	Las cabezas de masaje tienen que moverse a la posición estrecha para un masaje ondulante	Espere hasta que las cabezas de masaje alcancen la posición más estrecha
El masaje manual deseado no comienza	La cubierta deslizante del mando no se ha movido al extremo superior completamente	Deslice la cubierta hacia arriba hasta que se coloque firmemente en su lugar con chasquido
Las cabezas de masaje no alcanzan sus hombros	El conmutador de ajuste de nivel de hombros no ha sido fijado correctamente	Deslice el conmutador de ajuste de nivel de hombros hasta que las cabezas de masaje alcancen su posición de hombros
	Sus hombros son demasiado altos	Mueva su cintura hacia adelante y recline el respaldo del sillón

**Matsushita Home and Commercial  
Products Company**  
Appliance Products Div  
One Panasonic Way #4A-3  
Secaucus, New Jersey 07094



## Free Manuals Download Website

<http://myh66.com>

<http://usermanuals.us>

<http://www.somanuals.com>

<http://www.4manuals.cc>

<http://www.manual-lib.com>

<http://www.404manual.com>

<http://www.luxmanual.com>

<http://aubethermostatmanual.com>

Golf course search by state

<http://golfingnear.com>

Email search by domain

<http://emailbydomain.com>

Auto manuals search

<http://auto.somanuals.com>

TV manuals search

<http://tv.somanuals.com>