



# Panasonic®

## Operating Instructions Manuel d'utilisation Portable DVD/CD Player Lecteur DVD/CD portatif

ENGLISH

Model No./Modèle **DVD-LX95**

### MULTI-FORMAT PLAYBACK

#### **DVD-RAM**

recorded with DVD video recorders etc.  
Video & Still pictures (JPEG)

#### **DVD-RW (DVD-VR)**

recorded and finalized with DVD video recorders etc.

#### **DVD-Audio/DVD-Video/Video CD/CD**

sold on the market  
Movie, Music etc.

#### **DVD-R/DVD-RW/+R/+RW**

recorded and finalized with DVD video recorders etc.  
Video (played as DVD-Video)

#### **CD-R/CD-RW**

recorded and finalized with personal computers etc.  
Music (WMA/MP3), Still pictures (JPEG) & Video (MPEG4)

#### **SD**

recorded with Panasonic SD multi cameras, etc.  
Still pictures (PICTURE) & Video (VIDEO)

See pages 7, 8 for details.

### LECTURE MULTI FORMAT

#### **DVD-RAM**

enregistrés sur enregistreurs DVD-Vidéo, etc.  
Vidéos et images fixes (JPEG)

#### **DVD-RW (DVD-VR)**

enregistrés et finalisés sur enregistreurs DVD-Vidéo, etc.

#### **DVD-Audio/DVD-Vidéo/CD-Vidéo/CD**

disponibles dans le commerce  
Films, Musique, etc.

#### **DVD-R/DVD-RW/+R/+RW**

enregistrés et finalisés sur enregistreurs DVD-Vidéo, etc.  
Vidéos (lues comme DVD-Vidéo)

#### **CD-R/CD-RW**

enregistrés et finalisés sur ordinateur, etc.  
Musique (WMA/MP3),  
images fixes (JPEG) et vidéos (MPEG4)

#### **SD**

enregistrés sur appareil SD polyvalent  
Panasonic, etc.  
Image fixes (PICTURE) et vidéos (VIDEO)

Pour plus de renseignements, voir aux pages 7 et 8.

Operations in these instructions are described mainly with the main unit, but you can do the operations on the remote control if the remote controls are the same (→ Back cover)

Les instructions du présent manuel font référence à l'appareil. Toutefois, les fonctions peuvent être activées au moyen des touches de la télécommande identiques à celles de l'appareil (→ Endos).



U.S.A.: The warranty can be found on page 36.  
Canada: The warranty can be found on page 38.  
La garantie se trouve à la page 36.

If you have any questions contact/  
Pour toute demande de renseignements, appeler au

U.S.A.: 1-800-211-PANA(7262)  
Canada: 1-800-561-5505



**PalmTheater** 

PP

FRANÇAIS

**WARNING:**

TO REDUCE THE RISK OF FIRE, ELECTRIC SHOCK OR PRODUCT DAMAGE, DO NOT EXPOSE THIS APPARATUS TO RAIN, MOISTURE, DRIPPING OR SPLASHING AND THAT NO OBJECTS FILLED WITH LIQUIDS, SUCH AS VASES, SHALL BE PLACED ON THE APPARATUS.

**CAUTION!**

DO NOT INSTALL OR PLACE THIS UNIT IN A BOOKCASE, BUILT-IN CABINET OR IN ANOTHER CONFINED SPACE. ENSURE THE UNIT IS WELL VENTILATED. TO PREVENT RISK OF ELECTRIC SHOCK OR FIRE HAZARD DUE TO OVERHEATING, ENSURE THAT CURTAINS AND ANY OTHER MATERIALS DO NOT OBSTRUCT THE VENTILATION VENTS.

Marking sign is located on bottom of the unit.

The following mark and symbols are located on bottom of the unit.

**CAUTION**

RISK OF ELECTRIC SHOCK  
DO NOT OPEN



CAUTION: TO REDUCE THE RISK OF ELECTRIC SHOCK, DO NOT REMOVE SCREWS. NO USER-SERVICEABLE PARTS INSIDE. REFER SERVICING TO QUALIFIED SERVICE PERSONNEL.



The lightning flash with arrowhead symbol, within an equilateral triangle, is intended to alert the user to the presence of uninsulated "dangerous voltage" within the product's enclosure that may be of sufficient magnitude to constitute a risk of electric shock to persons.



The exclamation point within an equilateral triangle is intended to alert the user to the presence of important operating and maintenance (servicing) instructions in the literature accompanying the appliance.

CAUTION- LASER RADIATION WHEN OPEN AND INTERLOCK DEFEATED. DO NOT STARE INTO BEAM. FDA 21 CFR / Class II

CAUTION- VISIBLE AND INVISIBLE LASER RADIATION WHEN OPEN AND INTERLOCKS DEFEATED.

AVOID EXPOSURE TO BEAM.

IEC60825-1/ Class 3b

ATTENTION- RAYONNEMENT LASER VISIBLE ET INVISIBLE

DANGEREUX EN CAS D'OUVERTURE ET LORSQUE LA SÉCURITÉ EST NEUTRALISÉE.

EXPOSITION DANGEREUSE AU FAISCEAU.

(Bottom of product)

**THE FOLLOWING APPLIES ONLY IN THE U.S.A. FCC Note:**

This equipment has been tested and found to comply with the limits for a Class B digital device, pursuant to Part 15 of the FCC Rules.

These limits are designed to provide reasonable protection against harmful interference in a residential installation. This equipment generates, uses and can radiate radio frequency energy and, if not installed and used in accordance with the instructions, may cause harmful interference to radio communications. However, there is no guarantee that interference will not occur in a particular installation. If this equipment does cause harmful interference to radio or television reception, which can be determined by turning the equipment off and on, the user is encouraged to try to correct the interference by one or more of the following measures:

- Reorient or relocate the receiving antenna.
- Increase the separation between the equipment and receiver.

- Connect the equipment into an outlet on a circuit different from that to which the receiver is connected.
- Consult the dealer or an experienced radio/TV technician for help.

Any unauthorized changes or modifications to this equipment would void the user's authority to operate this device.

This device complies with Part 15 of the FCC Rules. Operation is subject to the following two conditions: (1) This device may not cause harmful interference, and (2) this device must accept any interference received, including interference that may cause undesired operation.

Responsible Party:

Panasonic Corporation of North America  
One Panasonic Way Secaucus, NJ 07094  
Telephone No.: 1-800-211-7262

# Dear customer

Thank you for purchasing this product. For optimum performance and safety, please read these instructions carefully. Before connecting, operating or adjusting this product, please read the instructions completely. Please keep this manual for future reference.

## WARNING:

The driver must not operate this unit while the vehicle is moving. Do not operate this unit where it can be viewed by the driver. Driver operation or viewing of this unit while the vehicle is moving will cause distraction which may result in serious accident and personal injury or property damage.

## CAUTION!

THIS PRODUCT UTILIZES A LASER. USE OF CONTROLS OR ADJUSTMENTS OR PERFORMANCE OF PROCEDURES OTHER THAN THOSE SPECIFIED HEREIN MAY RESULT IN HAZARDOUS RADIATION EXPOSURE. DO NOT OPEN COVERS AND DO NOT REPAIR YOURSELF. REFER SERVICING TO QUALIFIED PERSONNEL.

## AC adaptor

This AC adaptor operates on AC between 100 V and 240 V.

But

- In the U.S.A. and Canada, the AC power supply cord must be connected to a 120 V AC power supply only.
- When connecting to an AC supply outside of the U.S.A. or Canada, use a plug adaptor to suit the AC outlet configuration.
- When connecting to a supply of greater than AC 125 V, ensure the cord you use is suited to the voltage of the AC supply and the rated current of the AC adaptor.
- Contact an electrical parts distributor for assistance in selecting a suitable AC plug adaptor or AC cord set.

## NOTICE:

Operation is subject to the following two conditions: (1) this device may not cause interference, and (2) this device must accept any interference, including interference that may cause undesired operation of the device.

The socket outlet shall be installed near the equipment and easily accessible or the mains plug or an appliance coupler shall remain readily operable.

# Table of contents

<b>IMPORTANT SAFETY</b>	
<b>INSTRUCTIONS</b> .....	4
<b>Accessories</b> .....	5
<b>Preparations</b>	
① The remote control .....	5
② Attaching the battery .....	5
③ Recharging the battery .....	6
④ Adjusting the LCD angle .....	6
<b>Discs that can be played</b> .....	7
<b>Cards that can be played</b> .....	8
<b>How to use the noise canceling headphones</b> .....	9
<b>Playing discs</b> .....	10
<b>Useful functions for playing discs</b> .....	12
<b>Enjoying higher quality audio and video</b> .....	14
<b>All group/Program/Random play</b> ..	16
<b>Playing data discs</b> .....	17
<b>Playing HighMAT™ discs</b> .....	18
<b>Playing programs/playlists on RAM/DVD-RW (DVD-VR) discs</b> ..	18
<b>Playing CD</b> .....	18
<b>Tips for making WMA/MP3, JPEG and MPEG4 discs (For CD-R/CD-RW)</b> .....	19
<b>Playing SD cards</b> .....	20
<b>Useful functions for playing SD cards</b> .....	22
<b>FM transmitter</b> .....	23
<b>Using On-Screen Menus</b> .....	24
<b>Changing the player settings</b> .....	26
<b>Using this unit with other equipment</b> .....	28
<b>When using in a car</b> .....	29
<b>Frequently asked questions</b> .....	30
<b>Glossary</b> .....	30
<b>Specifications</b> .....	31
<b>Troubleshooting guide</b> .....	32
<b>Maintenance</b> .....	35
<b>Limited Warranty (ONLY FOR U.S.A.)</b> .....	36
<b>Product Service</b> .....	37
<b>Limited Warranty (ONLY FOR CANADA)</b> .....	38
<b>Main feature index</b> .....	Back cover

# IMPORTANT SAFETY INSTRUCTIONS

Read these operating instructions carefully before using the unit. Follow the safety instructions on the unit and the applicable safety instructions listed below. Keep these operating instructions handy for future reference.

- 1) Read these instructions.
- 2) Keep these instructions.
- 3) Heed all warnings.
- 4) Follow all instructions.
- 5) Do not use this apparatus near water.
- 6) Clean only with dry cloth.
- 7) Do not block any ventilation openings. Install in accordance with the manufacturer's instructions.
- 8) Do not install near any heat sources such as radiators, heat registers, stoves, or other apparatus (including amplifiers) that produce heat.
- 9) Do not defeat the safety purpose of the polarized or grounding-type plug. A polarized plug has two blades with one wider than the other. A grounding-type plug has two blades and a third grounding prong. The wide blade or the third prong are provided for your safety. If the provided plug does not fit into your outlet, consult an electrician for replacement of the obsolete outlet.
- 10) Protect the power cord from being walked on or pinched particularly at plugs, convenience receptacles, and the point where they exit from the apparatus.
- 11) Only use attachments/accessories specified by the manufacturer.
- 12) Use only with the cart, stand, tripod, bracket, or table specified by the manufacturer, or sold with the apparatus. When a cart is used, use caution when moving the cart/apparatus combination to avoid injury from tip-over.
- 13) Unplug this apparatus during lightning storms or when unused for long periods of time.
- 14) Refer all servicing to qualified service personnel. Servicing is required when the apparatus has been damaged in any way, such as power-supply cord or plug is damaged, liquid has been spilled or objects have fallen into the apparatus, the apparatus has been exposed to rain or moisture, does not operate normally, or has been dropped.



## Batteries

### 1. Battery pack (Lithium ion battery pack)

- Use this unit to recharge the battery pack.
- Do not use the battery pack with equipment other than the specified player.
- Do not use the player outside if it is snowing or raining. (The battery pack is not waterproof.)
- Do not get dirt, sand, liquids, or other foreign matter on the terminals.
- Do not touch the plug terminals (+ and -) with metal objects.
- Do not disassemble, remodel, heat or throw into fire.

### 2. Button-type battery (Lithium battery)

- Insert with poles aligned.
- Do not touch the terminals (+ and -) with metal objects.
- Do not disassemble, remodel, heat or throw into fire.
- Keep out of reach of children

If any electrolyte should come into contact with your hands or clothes, wash it off thoroughly with water.

If any electrolyte should come into contact with your eyes, never rub the eyes.

Rinse eyes thoroughly with water, and then consult a doctor.

### 3. Disposing of the batteries

Check and follow your local regulations before disposal.

## CAUTION:

The batteries used in this device may present a risk of fire or chemical burn if mistreated. Do not disassemble or incinerate the batteries. Do not heat the batteries above the following temperatures.

<b>Button-type battery</b>	<b>100 °C (212 °F)</b>
<b>Battery pack</b>	<b>60 °C (140 °F)</b>

Do not recharge the button-type battery. Replace only with Panasonic part number indicated below:

<b>Button-type battery</b> (Lithium battery) (for remote control)	<b>CR2025</b>
<b>Battery pack</b> (Lithium ion battery pack)	<b>CGR-H703</b>
<b>Optional battery pack</b> (Lithium ion battery pack)	<b>CGR-H702</b>

Use of other batteries may present a risk of fire or explosion.

A lithium ion/polymer battery that is recyclable powers the product you have purchased. Please call 1-800-8-BATTERY for information on how to recycle this battery.



# Accessories



Use numbers indicated in parentheses when asking for replacement parts.  
(Product numbers correct as of March 2005. These may be subject to change.)

**(For U.S.A.) To order accessories, refer to "Accessory Purchases" on page 37.  
(For Canada) To order accessories, call the dealer from whom you have made your purchase.**

- |  |  |
|--|--|
| <input type="checkbox"/> 1 Remote control (N2QAHC000021)   | <input type="checkbox"/> 1 Car DC Adaptor (RFEC201M)                 |
| <input type="checkbox"/> 1 Button-type battery* for remote control<br>(for replacement, see below) | <input type="checkbox"/> 1 Noise canceling headphones (L0BAD0000179) |
| <input type="checkbox"/> 1 Audio/video cable (K2KA6CB00003)  | <input type="checkbox"/> 1 Battery* for noise canceling headphones   |
| <input type="checkbox"/> 1 AC adaptor (RFEA213W)   | <input type="checkbox"/> 1 Rechargeable battery pack (CGR-H703)      |
| <input type="checkbox"/> 1 AC power supply cord (K2CB2CB00018)                                     |  |

For replacement: Available from Panasonic dealers  
(CGR-H702), (CGR-H703)

- The included AC power supply cord and AC adaptor are for use with this unit only.  
Do not use them with other equipment.

\*Keep out of the small children.

Accidental swallowing of batteries can result in stomach and intestinal damage.

## Preparations

### 1 The remote control

Insert the button-type battery (included)

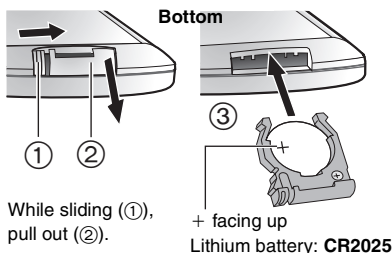

Range of use

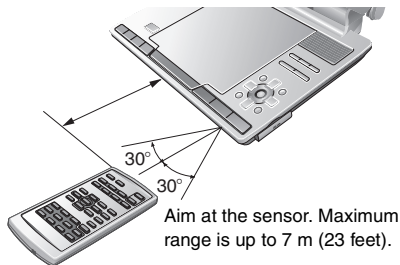

### 2 Attaching the battery (When the unit is off)

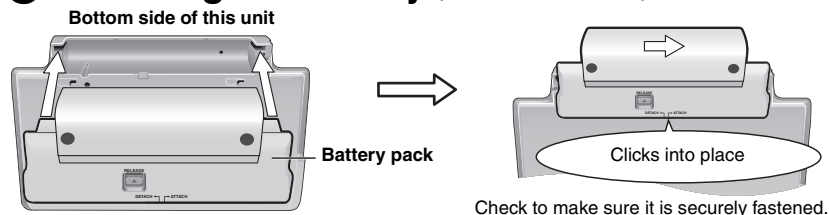

#### Detaching

- Turn the unit off before detaching the battery pack.

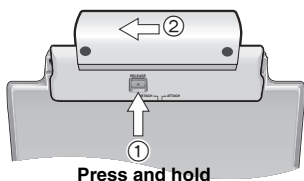

#### When not using for long periods of time

- Remove the battery pack (→ left).  
(Even when the unit is turned off, there is a small amount of voltage running through the unit, and this may result in a malfunction.)
- Recharge the battery for re-use.

(Continued on next page)

## Preparations

### ③ Recharging the battery (When the unit is off)

**AC power supply cord (included)**

① DC IN

**AC adaptor (included)**

②

③ To household AC outlet

• You can also use this unit without charging while connecting the AC adaptor and the AC power supply cord.

**To conserve power**  
This unit consumes 0.5 W of power even when turned off. When the unit is not going to be used for a long time, disconnect the AC power supply cord from the household AC outlet.

CHG [ ] [ ]

**CHG** [ ] [ ]

**Started** **Finished**

[ ] goes out → lights

[CHG] lights → goes out

**Recharging time : Approx. 8 hours**  
When finished, (CGR-H703, included)

**Approx. 5 hours**  
disconnect the AC adaptor and the AC power supply cord. (CGR-H702, optional)

### Checking the remaining battery charge

When the unit is on (→ page 10) and powered by the battery pack  
Press [DISPLAY] to check on the LCD (Displays for a few seconds)  
(screen)

**Recharge** (Appears automatically when there is only a few minutes of charge remaining.)

### Approximate play times (Hours)

Battery pack	Play (at room temperature using headphones with the FM transmitter off and key illumination on)			
	LCD brightness level			LCD Off
	-5	0 (factory preset)	+5	
CGR-H703 (included)	10 (12.5)	8 (10)	6 (7.5)	16 (20)
CGR-H702 (optional)	6 (7.5)	4 (5)	3 (4)	8 (10)

- Times for when playing SD cards are in parenthesis.
- The times indicated on the left may differ depending on use.
- To change the LCD brightness (→ page 13, Adjusting the picture quality on the LCD/Key illumination ON • OFF).

### ④ Adjusting the LCD angle

Standard → Free → Compact







Open the LCD → Slide → Clicks!

**When moving the unit : Close the LCD. Don't hold by the LCD.**

Download from [Www.Somanuals.com](http://Www.Somanuals.com). All Manuals Search And Download.

# Discs that can be played

Operations in these instructions are described mainly with reference to specific formats. Icons such as **RAM** show the formats.

	<p><b>DVD-RAM</b> <b>RAM</b> <b>JPEG</b> <b>MPEG4</b></p> <ul style="list-style-type: none"> <li>• <b>RAM</b> Recorded with devices using Version 1.1 of the Video Recording Format (a unified video recording standard), such as DVD video recorders, DVD video cameras, personal computers, etc.</li> <li>• <b>JPEG</b> Recorded with Panasonic SD multi cameras or DVD-Video recorders using DCF (Design rule for Camera File system) Standard Version 1.0.</li> <li>• <b>MPEG4</b> Recorded with the Panasonic SD multi cameras or DVD video recorders [conforming to SD VIDEO specifications (ASF standard)/MPEG4 (Simple Profile) video system/G.726 audio system].</li> </ul>
	<ul style="list-style-type: none"> <li>• <b>DVD-A</b> Some multi-channel DVD-Audio will prevent down-mixing (→ page 30, Glossary) of all or part of their contents if this is the manufacturer's intention. When playing such discs, or such parts of the disc, unless the number of connected speakers is the same as the disc's channel specification, audio will not be output properly (e.g. part of the audio is missing, multi-channel audio cannot be selected and audio is played in two channels). Refer to the disc's jacket for more information.</li> <li>• <b>DVD-V</b> Some DVD-Audio discs contain DVD-Video content. To play DVD-Video content, select "Play as DVD-Video" (→ page 25, Other Menu).</li> </ul>
	<p><b>DVD-Video</b> <b>DVD-V</b> <b>Example:</b></p> <p>Discs marked with labels containing the region number "1" or "ALL"</p> 
	<p><b>DVD-R (DVD-Video)/DVD-RW (DVD-Video)</b> <b>DVD-V</b></p> <p>Discs recorded and finalized* on DVD video recorders or DVD video cameras</p> <p><b>DVD-RW (DVD-VR)</b> <b>DVD-RW (VR)</b></p> <p>Discs recorded and finalized* on DVD video recorders or DVD video cameras using Version 1.1 of the Video Recording Format (a unified video recording standard).</p>
<p>—</p>	<p><b>+R (Video)/+RW (Video)</b> <b>DVD-V</b></p> <p>Discs recorded and finalized* on DVD video recorders or DVD video cameras</p>
	<p><b>Video CD</b> <b>VCD</b></p> <p>Including SVCD (Conforming to IEC62107)</p>
	<p><b>CD</b> <b>CD</b> <b>WMA</b> <b>MP3</b> <b>JPEG</b> <b>MPEG4</b> <b>VCD</b></p> <ul style="list-style-type: none"> <li>• This unit can play CD-R/RW recorded with the above formats. Close the sessions or finalize* the disc after recording.</li> <li>• <b>WMA</b> <b>MP3</b> <b>JPEG</b> This unit also plays HighMAT discs.</li> </ul>

\*A process that allows play on compatible equipment.

- It may not be possible to play the above discs in all cases due to the type of discs, the condition of the recording, the recording method and how the files were created [→ page 19, Tips for making WMA/MP3, JPEG and MPEG4 discs (For CD-R/CD-RW)].

## Discs that cannot be played

DVD-ROM, Version 1.0 of DVD-RW, CD-ROM, CDV, CD-G, SACD, DivX Video Discs and Photo CD, DVD-RAM that cannot be removed from their cartridges, 2.6-GB and 5.2-GB DVD-RAM, PAL discs\* and "Chaoji VCD" available on the market including CVD, DVCD and SVCD that do not conform to IEC62107.

\*You can play DVD-Audio, however still pictures may be displayed enlarged.

### Note about using a DualDisc

- The digital audio content side of a DualDisc does not meet the technical specifications of the Compact Disc Digital Audio (CD-DA) format so play may not be possible.
- Do not use a DualDisc in this unit as it may not be possible to insert it correctly and it may get scratched or scraped.

Download from [www.Somanuals.com](http://www.Somanuals.com). All Manuals Search And Download.

# Cards that can be played



## SD Memory Card/miniSD™ Card\*

This unit can play the following types of data recorded on an SD Memory Card.

### Still pictures **SD PICTURE**

Recorded with Panasonic SD multi cameras or DVD-Video recorders using DCF (Design rule for Camera File system) Standard Version 1.0.

### Moving pictures **SD VIDEO**

Recorded with the Panasonic SD multi cameras or DVD video recorders [conforming to SD VIDEO specifications (ASF standard)/MPEG4 (Simple Profile) video system/G.726 audio system].

\* A miniSD™ card adaptor included with the miniSD™ card is necessary.

- MOTION JPEG and MPEG2 are not supported.
- Some files are not compatible with this unit and cannot be played back. For example:
  - Moving picture files recorded using a digital still camera with moving picture function
- It may not be possible to play the above cards in all cases due to the type of cards, the condition of the recording, the recording method.
- The recording date may differ from that of the actual date.
- Do not remove the card or turn off the unit while the card is being read from (“Reading card...” is on the display) or the unit is using the card. This can corrupt your data.
- Operation is not guaranteed with MultiMediaCard.

## ■ Suitable SD Memory Cards

- You can use SD Memory Cards with the following capacities (from 8 MB to 1 GB).  
**8 MB, 16 MB, 32 MB, 64 MB, 128 MB, 256 MB, 512 MB, 1 GB (Maximum)**
- Useable memory is slightly less than the card capacity.
- Please confirm the latest information on the following website. (This site is in English only.)  
<http://panasonic.co.jp/pavc/global/cs>
- If the SD Memory Card is formatted or recorded on a PC, you may not be able to use it on this unit.
- This unit supports SD Memory Cards for Panasonic SD multi cameras and DVD video recorders, etc. formatted in FAT 12 system and FAT 16 system based on SD Memory Card Specifications.
- We recommend using a Panasonic SD card.

## Structure of folders displayed by this unit

(Files are treated as contents and folders are treated as groups on this unit. However there are no groups with **SD VIDEO**.)

The following  can be displayed on this unit.

\*\*\*: Numbers

XXX:Letters

### Card

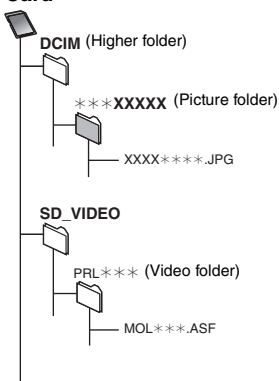

- Some folders cannot be displayed depending on the folder name.
- A folder name or file name input may not be displayed properly or played properly.



# How to use the noise canceling headphones

Environmental noises in airplanes, trains, and busses, and noise caused by air-conditioners are reduced, providing a quieter listening environment. This function allows you to enjoy music without raising the volume too high, and is, therefore, kinder to your ears. This unit mainly reduces the annoying low frequency sounds below 1500 Hz. For this reason, sounds with higher frequency portions, from car horns, telephones and human voices, remain relatively intact.

## Inserting the battery

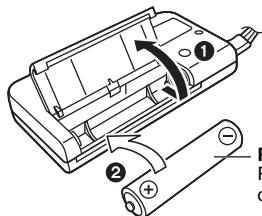

**R03/LR03, AAA**  
Press in and down on the ⊖ end.

### Battery duration

Approximately 25 hours  
(R03 manganese battery)

Approximately 50 hours  
(LR03 alkaline battery)

### Note

The actual life of the battery depends on operating conditions.

- If rechargeable batteries are to be used, rechargeable batteries manufactured by Panasonic are recommended.

## When to change the battery

The battery should be changed when the [OPR] indicator (see below) fades or fails to light. The noise canceling function becomes less effective as the battery wears down. (If the battery is worn down, or if a battery isn't inserted at all, the unit acts like normal headphones.)

## Connecting the noise canceling headphones to the unit

- Turn the main unit on and adjust its volume. (→ page 10)

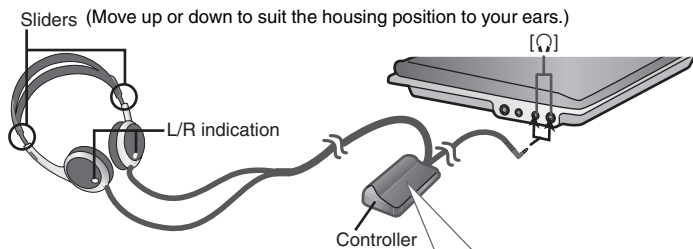

## Turning on the noise canceling function

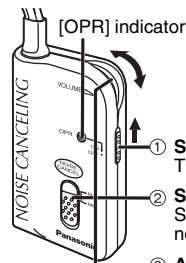

① **Switch [OPR] to "ON".**  
The [OPR] indicator lights.

② **Select the noise canceling level with [NOISE CANCEL].**  
Select "MAX" under normal circumstances. Select "MID" for a lower level of noise canceling.

③ **Adjust the volume.**  
Adjust the volume with [VOLUME] on the controller or readjust the volume on the unit.

- Separate the controller from mobile phones as noise may occur.
  - Discontinue use if you experience discomfort with the headphones or any other parts that directly contact your skin. Continued use may cause rashes or other allergic reactions.
- Download from [www.Somanuals.com](http://www.Somanuals.com). All Manuals Search And Download.

# Playing discs

## 1 Open the lid.

OPEN



AV SELECT

Headphone terminals [🔊]  
3.5 mm (1/8") Stereo

## 2 Insert a disc and close the lid.

Click into place



Load double-sided discs so the label for the side you want to play is facing up.

**RAM** Remove discs from their cartridges before use.

## 3 Press and hold.

ON



The unit turns on and play begins. The button lights green. (To turn off the key illumination → page 13)  
When "No Card", "SD" or SD Card menu is displayed, press [AV SELECT].

## 4 Adjust the volume.

VOL







- When using the noise canceling headphones (included) (→ page 9)
- To play JPEG or MPEG4 files on DVD-RAM that contain both **RAM** and another format (e.g. **JPEG**), select "Play as Data Disc" (→ page 25, Other Menu).
- While stopped, the unit automatically turns off once 15 minutes (after approximately 5 minutes when using the battery pack) have elapsed.
- Discs continue to rotate while menus are displayed. Press [■, -OFF] when you finish to preserve the unit's motor.
- Total title number may not be displayed properly on +R/+RW.
- If you are experiencing problems, refer to troubleshooting guide (→ page 32).



## Main unit operations

	<p><b>Turn unit on/play</b></p>	<p>Press and hold and the power comes on and play begins.</p>
	<p><b>Pause</b></p>	<p>Press [▶, ON] to restart play.</p>
	<p><b>Stop</b></p>	<p>The position is memorized when "Press PLAY to resume play" appears on the screen.</p> <ul style="list-style-type: none"> <li>• Press [▶, ON] to resume.</li> <li>• <b>DVD-V</b> While the message is displayed, press [▶, ON] and the previous chapters are reviewed.</li> </ul> <p>Opening the disc lid or pressing [■, -OFF] while "Press PLAY to resume play" appears on the screen cancels the memorized position where play stopped.</p>
	<p><b>Turn unit off</b></p>	<p>Press and hold until "OFF" is displayed.</p>

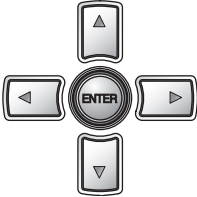
Download from [www.SoftManuals.com](http://www.SoftManuals.com). All Manuals Search And Download.

	<b>Skip</b>	Press [ <b>⏮</b> , <b>⏭</b> ]. <b>RAM DVD-RW (VR)</b> Can also skip to the markers.
	<b>Search</b>	Press and hold [ <b>⏮</b> , <b>⏭</b> ] (up to 5 steps).
	<b>Slow play</b>	Press and hold [ <b>⏮</b> , <b>⏭</b> ] (up to 5 steps) while paused. Press [ <b>▶</b> , <b>ON</b> ] to return to normal play. <b>VCD</b> [ <b>⏭</b> ] only • <b>MPEG4</b> : Does not work.
<b>TOP MENU</b> 	<b>Top menu</b>	<b>DVD-A DVD-V</b>
	<b>Program menu</b>	<b>RAM DVD-RW (VR)</b> (→ page 18)
<b>MENU</b> 	<b>Menu</b>	<b>DVD-V</b>
	<b>Playlist</b>	<b>RAM DVD-RW (VR)</b> (→ page 18)
	<b>Navigation menu</b>	<b>WMA MP3 JPEG MPEG4</b> (→ page 17)
<b>RETURN</b> 	<b>Return</b>	Returns to the previous screen. <b>VCD</b> (with playback control) Returns to the menu.
	<b>Menu operation</b>	Press [ <b>▲ ▼ ◀ ▶</b> ] to select an item and press [ <b>ENTER</b> ] to confirm.
	<b>Frame-by-frame</b>	While paused, press [ <b>◀ ▶</b> ]. <b>VCD</b> [ <b>▶</b> ] only
	<b>Group skip</b>	<b>WMA MP3 JPEG MPEG4</b> Press [ <b>▲ ▼</b> ].

## Remote control operations

	<b>Skip</b>	Press [ <b>⏮</b> , <b>⏭</b> ].
	<b>Search</b>	Press [ <b>⏮</b> , <b>⏭</b> ] (up to 5 steps).
	<b>Slow play</b>	Press [ <b>⏮</b> , <b>⏭</b> ] (up to 5 steps) while paused. Press [ <b>▶</b> ] (PLAY) to return to normal play. <b>VCD</b> [ <b>⏭</b> ] only • <b>MPEG4</b> : Does not work.
	<b>Enter number</b>	<b>RAM DVD-RW (VR) DVD-A DVD-V VCD CD</b> e.g. To select 12: [ <b>≧10</b> ] → [ <b>1</b> ] → [ <b>2</b> ] <b>VCD</b> with playback control While stopped, press the numbered buttons. <b>WMA MP3 JPEG MPEG4</b> e.g. To select 123: [ <b>1</b> ] → [ <b>2</b> ] → [ <b>3</b> ] → [ <b>ENTER</b> ]

# Useful functions for playing discs

## Repeat play

(Only when the elapsed play time can be displayed. For JPEG, you can use even if there is no elapsed time display.)

## Repeating a specified section (A-B Repeat)

Except **JPEG** **MPEG4** and **RAM DVD-RW (VR)** (still picture part)

**1** **DISPLAY**



Press once during play.

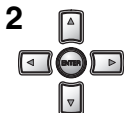

- Press [**▲▼**] to select Other Settings.
- Press [**▶**] to go to the next menu and [**▲▼**] to select "Play Menu".
- Press [**▶**] to go to the next menu and [**▲▼**] to select "Repeat" or "A-B Repeat".
- Selecting "Repeat": Press [**▶**] and [**▲▼**] to select the content to repeat and press [**ENTER**].  
Selecting "A-B Repeat": Press [**ENTER**] at the starting and ending points.

e.g. A-B Repeat



- To cancel "Repeat": In step ④, press [**▶**] and [**▲▼**] to select "Off" and press [**ENTER**].
- To cancel "A-B Repeat": After step ④, press [**ENTER**] again.
- To exit the screen : Press [**RETURN**].

## Changing play speed **RAM DVD-RW (VR) DVD-V**

**1** **DISPLAY**



Press once during play.



- Press [**▲▼**] to select Other Settings.
- Press [**▶**] to go to the next menu and [**▲▼**] to select "Play Speed".
- Press [**ENTER**] and [**▲▼**] to select "Normal" or "x0.6" to "x1.4" (in 0.1 units).
- Press [**ENTER**].

- Press [**▶**] (PLAY) to return to normal play.
- After you change the speed
  - Advanced Surround (→ below) and Multi Re-master (→ page 14) do not work.
  - Audio output switches to 2 ch (Digital output switches to PCM).
  - 96 kHz sampling frequency is converted to 48 kHz.
- This may not work depending on the disc's recording.
- To exit the screen : Press [**RETURN**].

## Enjoying virtual surround (Advanced Surround)

**RAM DVD-RW (VR) DVD-V VCD** (2 or more channels)

**1** **DISPLAY**



Press once.



- Press [**▲▼**] to select Other Settings.
- Press [**▶**] to go to the next menu and [**▲▼**] to select "Audio Menu".
- Press [**▶**] to go to the next menu and [**▲▼**] to select "Advanced Surround".
- Press [**▶**] to go to the next menu and [**▲▼**] to select "SP 1 Natural" or "SP 2 Enhanced".
- Press [**ENTER**].

A surround sound effect can be made using 2 speakers (on other equipment).

- When **using the headphones**, press to select "HP 1 Natural" or "HP 2 Enhanced".
- When using discs recorded with surround sound, sound seems to come from speakers on either side of you.
- Optimum seating position is 3 to 4 times the distance between the front left and right speakers or the width of the television if using the television's speakers.
- Do not use in combination with surround effects on this unit (→ page 14, Sound quality) or on other equipment.
- To exit the screen : Press [**RETURN**].

## Selecting how to show 4:3 aspect pictures on the LCD

MONITOR  
MODE

Press to select the monitor mode.

**NORMAL:** Normal

**FULL:** Stretched horizontally

**ZOOM:** Stretched vertically and horizontally

**OFF:** No picture

- If you are not using the LCD on this unit, select "OFF" to conserve power. (The [ON] indicator flashes)
- The LCD turns off automatically if you close it.

## Adjusting the picture quality on the LCD/Key illumination ON • OFF

1  Press once.

2  Press [**▲▼**] to select the item, and [**◀▶**] to change the setting.

**BRIGHT  
COLOUR**

**KEY ILLUMINATION:** Selecting "OFF" turns off the key illumination when the unit is on.

- To exit the screen : Press [RETURN].

## Changing soundtracks **DVD-A** **DVD-V** (with multiple soundtracks)

**RAM** **DVD-RW (VR)** **VCD**

AUDIO

Press to select the soundtrack.

(Remote control)

**RAM** **DVD-RW (VR)** **VCD**

You can use this button to select "L", "R" or "L R".

**DVD-V** (Karaoke discs)

Press [**◀▶**] to select "On" or "Off" for vocals.

Read the disc's instructions for details.

- To exit the screen : Press [RETURN].

### Signal type/data

LPCM/PPCM/**DD** Digital/DTS/MPEG: Signal type  
kHz (Sampling frequency)/bit/ch (Number of channels)  
Example: 3/2 .1ch

- 0: No surround
- 1: Mono surround
- 2: Stereo surround (left/right)
- 1: Center
- 2: Front left+ Front right
- 3: Front left+ Front right+ Center

 Menu

Audio

1

## Changing subtitles **DVD-V** (with subtitles) **VCD** (SVCD with subtitles only)

**RAM** **DVD-RW (VR)**

(On/Off only with discs that contain subtitle on/off information)

SUBTITLE



(Remote control)

**DVD-V** **VCD**

Press to select the subtitle language.

- On +R/+RW, a subtitle number may be shown for subtitles that are not displayed.

To clear/display the subtitles

Press [**◀▶**] to select "On" or "Off".

**RAM** **DVD-RW (VR)**

Press to select "On" or "Off".

- Subtitle on/off information cannot be recorded using Panasonic DVD Recorders.

- To exit the screen : Press [RETURN].

## Angle select **DVD-V** (with multiple angles) / Still picture rotation **JPEG**

ANGLE



(Remote control)

Press to select the angle or rotate the still picture.

- To exit the screen : Press [RETURN].

e.g. **DVD-V**

 Menu

Angle

1/4

# Enjoying higher quality audio and video

## Reproducing more natural audio (Multi Re-master)

**RAM DVD-RW (VR) DVD-V** (Discs recorded with 48 kHz only)

**DVD-A** (Discs recorded with 44.1 kHz and 48 kHz only) **VCD CD**

This feature gives you a more natural sound by adding the higher frequency signals not recorded on the disc.

**WMA MP3** (Disc recording is other than 8 kHz, 16 kHz or 32 kHz)

This feature reproduces the higher frequencies lost during recording to give you a sound closer to the original.

### 1 DISPLAY



Press once.

### 2



- ① Press [**▲▼**] to select **Other Settings**.
- ② Press [**▶**] to go to the next menu and [**▲▼**] to select **“Audio Menu”**.
- ③ Press [**▶**] to go to the next menu and [**▲▼**] to select **“Multi Re-master”**.
- ④ Press [**▶**] and [**▲▼**] to select **“1”, “2” or “3”**.
- ⑤ Press [**ENTER**].

• To exit the screen : Press [**RETURN**].

Setting	<b>DVD-A DVD-V CD</b> (LPCM/PPCM) Type of music	Other discs Effect level
1	High tempo (e.g., pop and rock)	Light
2	Various tempos (e.g., jazz)	Medium
3	Low tempo (e.g., classical)	Strong
Off	Off	Off

- This feature may not work when connecting with a digital optical cable (→ page 28).
- This may not work depending on the recording conditions.

## Sound quality (Only when headphones are connected)

EQ MODE



Press to change.

**XBS** ←→ **NORMAL**

**XBS:** Boosts the bass.

**NORMAL:** Normal sound

## 1 DISPLAY



Press once.

## 2



- ① Press [**▲▼**] to select **Other Settings**.
- ② Press [**▶**] to go to the next menu and [**▲▼**] to select **“Picture Menu”**.
- ③ Press [**▶**] to go to the next menu and [**▲▼**] to select **“Picture Mode”**.
- ④ Press [**▶**] to go to the next menu and [**▲▼**] to select **“Normal”, “Cinema1”, “Cinema2” or “User”**.

**Cinema1:** Mellows images and enhances detail in dark scenes.

**Cinema2:** Sharpens images and enhances detail in dark scenes.

**User:** Reduces noise in moving pictures.

- ⑤ Press [**ENTER**].

Only when “User” is selected

1. Press [**▲▼**] to select **“Picture Adjustment”**.

2. Press [**ENTER**] and [**▲▼**] to select **“Depth Enhancer”, “MPEG DNR” or “3D-NR”**.

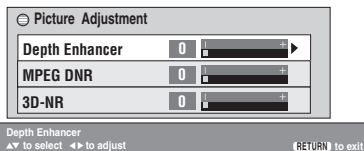

–**Depth Enhancer:** Reduces the rough noise in the background to give a greater feeling of depth.

–**MPEG DNR:** Smooths block noise and reduces the smudging that appears around contrasting sections of the picture.

–**3D-NR:** Reduces overall noise.

3. Press [**ENTER**] and [**◀▶**] to adjust (**Depth Enhancer: 0 to +4, MPEG DNR: 0 to +3, 3D-NR: 0 to +4**).

Even if you press [**PICTURE MODE/DNR**] twice, the “Picture Adjustment” screen is displayed.

- **To exit the screen :** Press [**RETURN**] several times.

- This may not work depending on the recording conditions.

# All group/Program/Random play Remote control only

DVD-A DVD-V VCD CD WMA MP3 JPEG MPEG4



While stopped  
Press to change.

All group (DVD-A) → Program play → Random play  
↑ Off (Normal play) ↓

- Disable HighMAT disc play to use random and program play.  
Select "Play as Data Disc" in Other Menu. (→ page 25).

## All group play DVD-A

PLAY



All Group Playback

Press PLAY to start

## Program play (up to 32 items)

e.g. DVD-V

1

Press to select an item  
(→ page 11).

2

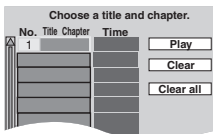

Repeat this step to program  
other items.

PLAY



### Selecting all the items (on the disc or in the title or group)

Press [ENTER] and [▲▼] to select "ALL", then press [ENTER] again to register.

### Changing the program

Press [▲▼] to select an item.

-To change an item, repeat step 1.

-To clear an item, press [CANCEL] (or select "Clear" and press [ENTER]).

### Clearing the whole program

Select "Clear all" and press [ENTER]. The whole program is also cleared when the unit is turned off or the disc lid is opened.

## Random play

e.g. DVD-V

1

DVD-A DVD-V WMA MP3 JPEG MPEG4 only

2

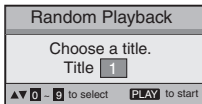

Press to select a group  
or a title (→ page 11).

PLAY



### To exit the all group, program or random mode

Press [PLAYMODE] several times while stopped.



# Playing data discs WMA MP3 JPEG MPEG4

Select "Play as Data Disc" (→ page 25, Other Menu) to play JPEG or MPEG4 files on DVD-RAM that contain both RAM and another format (e.g. JPEG) or to play HighMAT discs without using the HighMAT function.

## Playing items in order (Playback menu)



While the menu is displayed

Press [**▲▼**] to select "All", "Audio", "Picture" or "Video" and press [**ENTER**].

- To display/exit the screen : Press [**TOP MENU**].

## Playing from the selected item (Navigation menu)

1 MENU



Press.

2



Press [**▲▼◀▶**] to select the group and press [**ENTER**].

- To play content in the group in order:

Press [**ENTER**].

- To start play from the selected content:

Press [**▲▼**] to select and press [**ENTER**].

Group and content number currently playing

Navigation Menu

002 My favorite2,005 Japanese,001 Lady Starfish

Perfume

- 001 My favorite1
- 002 My favorite2
- 001 Brazilian
- 002 Chinese
- 003 Czech
- 004 Hungarian
- 005 Japanese
- 006 Mexican
- 007 Philippine
- 008 Swedish
- 009 Piano
- 010 Vocal

001 Lady Starfish

- 002 Metal Glue
- 003 Life on Jupiter
- 004 Starperson
- 005 Starperson

Group 005/023 Content 0001/0005

OSDPLAY to display the sub menu RETURN to exit

Icons: :JPEG :WMA/MP3 :MPEG4

- To listen to WMA/MP3 contents while showing a JPEG image on the screen  
Select a JPEG first, and then select WMA/MP3. (The opposite order is not effective.)
- To exit the screen : Press [**MENU**].

## Using the submenu

While the navigation menu (→ see above) is displayed.

- 1 Press [**DISPLAY**].
- 2 Press [**▲▼**] to select the submenu (→ see right) and press [**ENTER**].

### Submenu

✓ Multi	Groups and content
List	Content only
Tree	Groups only
Thumbnail	Thumbnail images <span style="background-color: black; color: white; padding: 2px;">JPEG</span>
Next group	To the next group
Previous group	To the previous group
All	WMA/MP3, JPEG and MPEG4
Audio	WMA/MP3 only
Picture	JPEG only
Video	MPEG4 only
Help display	To switch between guide messages and the elapsed play time indicator
Find	To search by content or group title (→ see below)

## Searching by a content or group title

Press [**◀▶**] to highlight a group title to search a group, or a content title to search its content.

- 1 Select "Find". (→ see above)
- 2 Press [**▲▼**] to select a character and press [**ENTER**].
  - Repeat to enter another character.
  - Lower case is also searched.
  - Press and hold [**◀▶**] to skip between A, E, I, O and U.
  - Press [**◀**] to erase a character.
  - Erase the asterisk (\*) to search for titles starting with that character.
- 3 Press [**▶**] to select "Find" and press [**ENTER**]. The search result screen appears.
- 4 Press [**▲▼**] to select the content or group and press [**ENTER**]. Download.



# Playing HighMAT™ discs WMA MP3 JPEG



While the menu is displayed  
Press [**▲▼◀▶**] to select items  
and press [**ENTER**].



**Menu:**  
Takes you to the next menu which shows playlists or another menu.  
**Playlist:**  
Play starts.

- To return to the menu screen, press [**TOP MENU**] then press [**RETURN**] several times.
- To change the menu background, press [**DISPLAY**]. The background changes to the one recorded on the disc.
- To display/exit the screen, press [**TOP MENU**].

## Selecting from the list

1. During play, press [**MENU**].
  2. Press [**◀**] then [**▲▼**] to switch among "Playlist", "Group" and "Content" lists.
  3. Press [**▶**] then [**▲▼**] to select an item and press [**ENTER**].
- To exit the screen : Press [**MENU**].

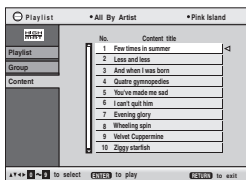

# Playing programs/playlists on RAM/DVD-RW (DVD-VR) discs RAM DVD-RW (VR)

- Titles appear only if they have been entered.
- You cannot edit playlists and titles.

## 1 To play programs:

**TOP MENU**

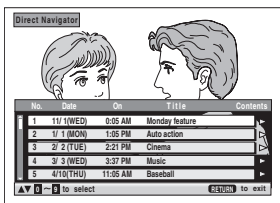

## To play playlists:

**MENU**



## 2



Press [**▲▼**] to select the program or playlist and press [**ENTER**].

- Only when the disc contains a playlist.

- You can also use the **numbered buttons** on the remote control (→ page 11).
- Press [**▶**] to show the contents of the program (Only when playing the program).
- To exit the screen : Press [**TOP MENU**] or [**MENU**].

# Playing CD CD

Titles appear with CD text playback.

## 1

**MENU**



e.g. CD text

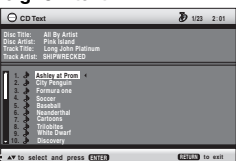

## 2



Press [**▲▼**] to select the tracks and press [**ENTER**].

- To exit the screen : Press [**MENU**].

Press [**DISPLAY**] to switch between guide messages and the elapsed play time indicator.

# Tips for making WMA/MP3, JPEG and MPEG4 discs (For CD-R/CD-RW)

- Discs must conform to ISO9660 level 1 or 2 (except for extended formats).
- This unit is compatible with multi-session but if there are a lot of sessions it takes more time for play to start. Keep the number of sessions to a minimum to avoid this.
- If groups were created away from the root like "002 group" in the illustration below, the eighth one and onwards are displayed on the same vertical line in the menu screen.
- There may be differences in the display order on the menu screen and computer screen.
- This unit cannot play files recorded using packet write.

## Naming folders and files

(Files are treated as content and folders are treated as groups on this unit.)

At the time of recording, prefix folder and file names. This should be with numbers that have an equal number of digits, and should be done in the order you want to play them (this may not work at times).

### WMA (Extension: ".WMA" or ".wma")

- Compatible compression rate: between 48 kbps and 320 kbps
- You cannot play WMA files that are copy protected.
- This unit is not compatible with Multiple Bit Rate (MBR: a file that contains the same content encoded at several different bit rates).

### MP3 (Extension: ".MP3" or ".mp3")

- Compatible compression rate: between 32 kbps and 320 kbps
- Compatible sampling rate: 8, 11.02, 12, 16, 22.05, 24, 32, 44.1, and 48 kHz
- This unit is not compatible with ID3 tags.

### JPEG (Extension: ".JPG", ".jpg", ".JPEG" or ".jpeg")

- JPEG files taken on a digital camera that conform to the DCF Standard Version 1.0 are displayed.
  - Pictures taken using digital camera functions not supported by DCF like automatic picture rotation may not be displayed.
  - Files that have been altered, edited or saved with computer picture editing software may not be displayed.
- This unit cannot display moving pictures, MOTION JPEG and other such formats, still pictures other than JPEG (e.g. TIFF) or play pictures with attached audio.

### MPEG4 (Extension: ".ASF", or ".asf")

- You can play MPEG4 data [conforming to SD VIDEO specifications (ASF standard)/MPEG4 (Simple Profile) video system/G.726 audio system] recorded with the Panasonic SD multi cameras or DVD video recorders with this unit.
- The recording date may differ from that of the actual date.

e.g. **MP3**

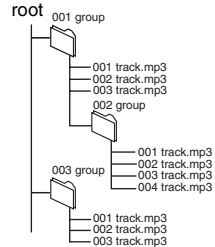

## THE FOLLOWING APPLIES ONLY IN THE U.S.A.

### Notice:

This product has parts that contains a small amount of mercury. It also contains lead in some components. Disposal of these materials may be regulated in your community due to environmental considerations. For disposal or recycling information please contact your local authorities, or the Electronics Industries

# Playing SD cards

## 1 Insert the card.

### 1 Open the cover.



### 2 Insert the card.

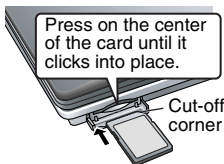

- If you are using a miniSD™ card, insert it into the miniSD™ card adaptor that comes with the card. Insert and remove this adaptor from the unit.



### 3 Close the cover.

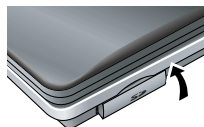

- You can use SD Memory Cards with capacities from 8 MB to 1 GB (→ page 8).

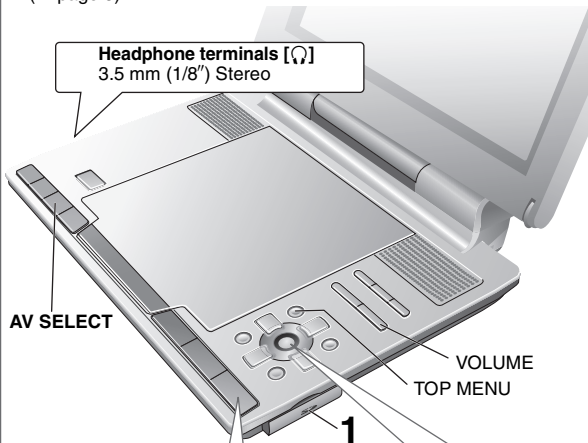

## 2 Press and hold.



The unit turns on and SD Card Menu is displayed. The button lights green. (To turn off the key illumination → page 13)  
**When the SD Card Menu is not displayed, press [AV SELECT].**

### ■ Remove the card

- 1 Open the cover.
- 2 Press on the center of the card.
- 3 Pull it straight out.



## 3

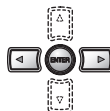

- 1 Press [**←**] to select "Picture" or "Video".

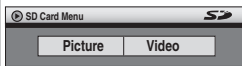





- 2 Press [**ENTER**].  
Play begins.

- **SD VIDEO** Adjust the volume.
- When "No picture content" or "No video content" is displayed, press [**TOP MENU**] to return to the SD card menu.



- **When using the noise canceling headphones** (→ page 9)
- While stopped, the unit automatically turns off once 15 minutes (after approximately 5 minutes when using the battery pack) have elapsed.
- If you are experiencing problems, refer to troubleshooting guide (→ page 32).

## Main unit operations

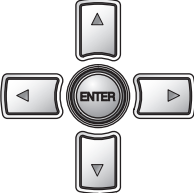
	<b>Turn unit on</b>	Press and hold and the power comes on and SD card menu (→ above) is displayed.
	<b>Pause</b>	Press [ <b>▶</b> , <b>ON</b> ] to restart play.

	<p><b>Stop</b></p>	<p>The position is memorized when "Press PLAY to resume play" appears on the screen.</p> <ul style="list-style-type: none"> <li>• Press [▶, ON] to resume.</li> </ul> <p>Pressing [■, -OFF] while "Press PLAY to resume play" appears on the screen, removing the card or pressing [AV SELECT] cancels the memorized position where play stopped.</p>
	<p><b>Turn unit off</b></p>	<p>Press and hold until "OFF" is displayed.</p>
	<p><b>Skip</b></p>	<p>Press [◀◀, ▶▶].</p>
	<p><b>Search</b></p>	<p><b>SD VIDEO</b> Press and hold [◀◀, ▶▶] (up to 5 steps).</p>
<p><b>TOP MENU</b></p> 	<p><b>SD card menu</b></p>	<p>[→ page 22, Playing items in order (SD card menu)]</p>
<p><b>MENU</b></p> 	<p><b>Navigation menu</b></p>	<p>[→ page 22, Playing from the selected item (Navigation menu)]</p>
<p><b>RETURN</b></p> 	<p><b>Return</b></p>	<p>Returns to the previous screen.</p>
	<p><b>Menu operation</b></p>	<p>Press [▲ ▼◀▶] to select an item and press [ENTER] to confirm.</p>
	<p><b>Group skip</b></p>	<p><b>SD PICTURE</b> Press [▲ ▼].</p>

## Remote control operations

	<p><b>Skip</b></p>	<p>Press [◀◀, ▶▶].</p>
	<p><b>Search</b></p>	<p><b>SD VIDEO</b> Press [◀◀, ▶▶] (up to 5 steps).</p>
	<p><b>Enter number</b></p>	<p>e.g. To select 123: [1] → [2] → [3] → [ENTER]</p>

• You cannot turn on the unit with the remote control if the unit is powered by the battery pack.

# Useful functions for playing SD cards

## Playing items in order (SD card menu)

1 TOP MENU 2



Press.



Press [**◀▶**] to select "Picture" or "Video" and press [**ENTER**].

The SD card menu disappears.

- When "No picture content" or "No video content" is displayed, press [**TOP MENU**] again to return to the SD card menu.

## Playing from the selected item (Navigation menu)

1 MENU 2



Press.



### SD VIDEO

Press [**▲▼◀▶**] to select the content.

- To show other pages: Press [**▲▼◀▶**] to select "Prev" or "Next" and press [**ENTER**]. You can also press [**◀▶**] to show other pages.

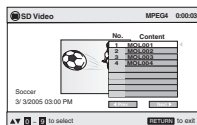

### SD PICTURE

Press [**▲▼◀▶**] to select the content and press [**ENTER**].

- To show other pages: Press [**▲▼◀▶**] to select "Prev" or "Next" and press [**ENTER**]. You can also press [**◀▶**] to show other pages.

To select contents in the other group

- ① Press [**▲**] to select "Group" and press [**ENTER**].

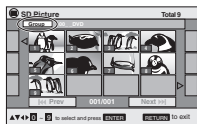

- ② Press [**▲▼◀▶**] to select the group and press [**ENTER**].

- To show other pages: Press [**▲▼◀▶**] to select "Prev" or "Next" and press [**ENTER**]. You can also press [**◀▶**] to show other pages.



- ③ Press [**▲▼◀▶**] to select the content and press [**ENTER**].

- To show other pages: Press [**▲▼◀▶**] to select "Prev" or "Next" and press [**ENTER**]. You can also press [**◀▶**] to show other pages.

- To exit the screen : Press [**RETURN**].

The following operations are possible with SD cards, too. The operations are the same as operations while playing a disc.

**Repeat play** (→ page 12)

**SD PICTURE** Groups repeat only.

**SD VIDEO** Contents repeat only.

**Selecting how to show 4:3 aspect pictures on the LCD** (→ page 13)

**Adjusting the picture quality on the LCD/Key illumination ON • OFF** (→ page 13)

**Still picture rotation** **SD PICTURE** (→ page 13)

**Sound quality** (→ page 14)

**Picture Mode** (→ page 15)

**Program/Random play** (→ page 16)

All group play does not work.

Download from [Www.Somanuals.com](http://Www.Somanuals.com). All Manuals Search And Download.

# FM transmitter

You can enjoy listening to discs or SD through your FM radio channel (e.g. car stereo) by transmitting audio signals from this unit.

**Disconnect the headphones or audio/video cable from the unit.**

## 1 Play the disc or SD card.

## 2 Press to switch the FM transmitter on.

The button changes from green to orange.

- **No sound is heard from this unit.** Adjust the volume on the unit using the volume scale on the LCD as your guideline.
  - When playing a music CD, adjust to a level near the center of the volume scale on the LCD as the guideline.
  - When playing a DVD movie, etc., adjust to a level near the maximum as the guideline.

## 3 Tune the radio to the 88.3 MHz FM frequency.

When another FM broadcast is heard.

(→ see below, step 2-② in “When this has not been successful”)

## 4 Adjust the volume using the radio.

**To turn off the FM transmitter :** Press [FM-TM].

The button changes from orange to green. (When KEY ILLUMINATION “OFF” is selected, the light goes out.) (→ page 13)

### When this has not been successful



FM TRANSMITTER  
▶ \* STEREO MONO  
88.3 MHz

– When the FM transmitter is on

### Press twice consecutively to display the menu.

- Noise is heard from the FM radio channel between each press.

– When the FM transmitter is off

### Press to display the menu.

- No sound is heard from the unit.

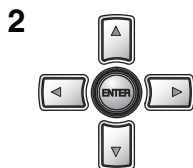

– When noise is heard

### Select “MONO” using [▲▼◀▶].

– When there is interference with the local FM stations

- ① Select “88.3 MHz” (factory preset) using [▼].
- ② Using [◀▶], select a frequency between 88.3 MHz and 107.7 MHz which is not being used by a broadcasting station.

- The frequency can be set in 0.1 MHz increments.

## 3 Tune the FM radio into the frequency selected in step 2.

# Using On-Screen Menus

1 **DISPLAY** Press once. 2



- ① Press [**▲▼**] to select the menu.
  - ② Press [**▶**] to go to the next menu and [**▲▼**] to set.
- Repeat step ② if necessary.

- Press [**◀**] to go to the previous menu.
- Items shown differ depending on the type of software.
- There are items which you can select using the **numbered buttons** and [**ENTER**] on the remote control.
- If the setting does not change, press [**ENTER**].
- To finish, press [**RETURN**].

## Main menus

<b>Program, Group, Title Chapter, Track, Playlist Content</b>	<b>To start from a specific item</b>
<b>Time</b>	<b>To skip incrementally or decrementally* (Time Slip for play only)</b> 1. Press [ <b>ENTER</b> ] twice to show Time Slip indicator. 2. Press [ <b>▲▼</b> ] to select the time and press [ <b>ENTER</b> ]. • Press and hold [ <b>▲▼</b> ] to alter faster. <b>To start from a specific time* (Time Search)</b> <b>To change remaining/elapsed time display</b>
<b>Video</b>	<b>To display pixel number</b>
<b>Audio</b>	(→ page 13, Changing soundtracks) <b>To display the current bitrate or sampling frequency</b>
<b>Still Picture</b>	<b>To switch still picture</b>
<b>Thumbnail</b>	<b>To show thumbnail images</b>
<b>Subtitle</b>	(→ page 13, Changing subtitles)
<b>Marker (VR)</b>	<b>To recall a marker recorded on DVD-Video recorders</b>
<b>Angle</b>	(→ page 13, Angle select)
<b>Rotate Picture</b>	(→ page 13, Still picture rotation)
<b>Slideshow</b>	<b>To turn on/off slideshow</b> <b>To change the slideshow timing (0 to 30 sec)</b>
<b>Other Settings</b>	(→ See below)

\* Except +R/+RW

## Other Settings

<b>Play Speed</b>	(→ page 12, Changing play speed)
-------------------	----------------------------------

**Play Menu** (Only when the elapsed play time can be displayed,  
**JPEG SD PICTURE**: The Repeat and Marker functions can be used.)

<b>Repeat</b>	(→ page 12, Repeat play)
<b>A-B Repeat</b>	(→ page 12, A-B Repeat)
<b>Marker</b> Except <b>RAM DVD-RW (VR)</b>	<b>To mark up to 5 positions to play again</b> <b>[ENTER]</b> (The unit is now ready to accept markers.) To mark a position: [ <b>ENTER</b> ] (at the desired point) To mark another position: [ <b>◀▶</b> ] to select "*" → [ <b>ENTER</b> ] To recall a marker: [ <b>◀▶</b> ] → [ <b>ENTER</b> ] To erase a marker: [ <b>◀▶</b> ] → [ <b>CANCEL</b> ] (Remote control) • This feature doesn't work during program and random play. • Markers you add clear when you open the disc lid, remove the card, select another source or switch the unit to standby.



## Picture Menu

**Picture Mode** (→ page 15, Picture Mode)

## Audio Menu

**Advanced Surround** (→ page 12, Enjoying virtual surround)

**Dialogue Enhancer** **To make the dialogue in movies easier to hear**  
**DVD-V** (Dolby Digital, DTS, 3-channel or over, with the dialogue recorded in the center channel)  
**On** ←→ **Off**

**Multi Re-master** (→ page 14, Reproducing more natural audio)

## Display Menu

**Information** **On** ←→ **Off** (**JPEG** **SD PICTURE** **MPEG4** **SD VIDEO** : Off, Date, Details)

**Subtitle Position** **0** to **-60** (in of 2 units)

**Subtitle Brightness** **Auto**, **0** to **-7**

**Just Fit Zoom**

**RAM** **DVD-RW (VR)** **DVD-V** **VCD**  
 To expand the letterbox picture to fit the screen.  
 Press [**▲** **▼**] to select the preset aspect ratio or "Auto".  
 Auto ←→ 4:3 Standard ←→ European Vista ←→ 16:9 Standard

↑ ↓  
 Cinemascope2 ←→ Cinemascope1 ←→ American Vista

**MPEG4** **SD VIDEO**  
 Standard ←→ Original  
 ↑ ↓  
 Full ←→

**Manual Zoom**

**RAM** **DVD-RW (VR)** **DVD-V** **VCD** **MPEG4** **SD VIDEO**  
 Press [**▲** **▼**] for fine adjustments. (Press and hold to alter faster.)  
 -from ×1.00 to ×1.60 (in 0.01 units), -from ×1.60 to ×2.00 (in 0.02 units)  
**MPEG4** **SD VIDEO** only  
 -from ×2.00 to ×4.00 (in 0.05 units)  
 ● It may not be possible to zoom up to ×4.00 depending upon the connected television and its settings.

**Bit Rate Display** **RAM** **DVD-RW (VR)** **DVD-V** **VCD** **MPEG4** **SD VIDEO** **On** ←→ **Off**

**GUI See-through** **On** ←→ **Off**

## Other Menu

**Setup** (→ page 26, Changing the player settings)

**Play as DVD-Video**  
 or  
**Play as DVD-Audio** Select "Play as DVD-Video" to play DVD-Video contents on DVD-Audio.

**Play as DVD-VR**  
**Play as HighMAT**  
 or  
**Play as Data Disc** Select "Play as Data Disc" to play JPEG or MPEG4 files on DVD-RAM that contain both **RAM** and another format (e.g. **JPEG**) or to play HighMAT discs without using the HighMAT function.

## Checking the play status (Elapsed play time indicator)

**Press [DISPLAY] twice.**

Condition—play, pause or slow/search

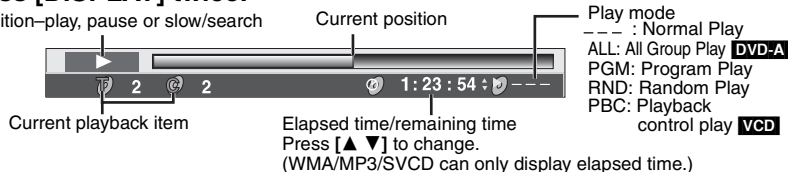

# Changing the player settings

Remote control only

- Referring to pages 26 to 27, change as required.
- Underlined items are the factory presets.
- The settings remain intact even if you switch the unit to standby.

1



2



Press [**▲ ▼ ◀ ▶**] to select the menu, item, content and press [**ENTER**].

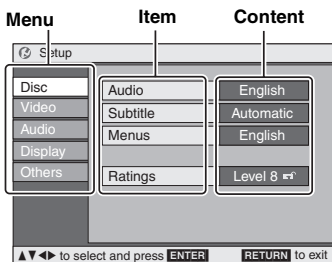

- To return to the previous screen, press [**RETURN**].
- To finish the SETUP menu, press [**SETUP**].
- While stopped, the menu is also displayed when [**MENU**] on the main unit is pressed; however, when a DVD-RAM or HighMAT CD is being used a playlist menu appears.

## “Disc” tab

<b>Audio</b>	<ul style="list-style-type: none"> <li>• <u>English</u>    • French    • Spanish</li> <li>• Original (The original language designated on the disc is selected)</li> <li>• Other*****</li> </ul>
<b>Subtitle</b>	<ul style="list-style-type: none"> <li>• <u>Automatic</u> [If the language selected for “Audio” is not available, subtitles appear in that language (If available on the disc).]</li> <li>• English    • French    • Spanish    • Other*****</li> </ul>
<b>Menus</b>	<ul style="list-style-type: none"> <li>• <u>English</u>    • French    • Spanish    • Other*****</li> </ul>
<b>Ratings</b> Set a ratings level to limit DVD-Video play. • Follow the on-screen instructions.	Setting ratings (When level 8 is selected) <ul style="list-style-type: none"> <li>• <u>8 No Limit</u></li> <li>• 1 to 7: Prohibits play corresponding to ratings recorded on the disc.</li> <li>• 0 Lock All: To prevent play of discs without ratings levels. When setting a ratings level, a password screen is shown. Follow the on-screen instructions.</li> </ul> <p><b>Do not forget your password.</b> A message screen will be shown if a DVD-Video exceeding the ratings level is inserted in the unit. Follow the on-screen instructions.</p>

※ Input a code number referring to the table on page 27.

## “Video” tab

<b>TV Aspect</b> Choose the setting to suit your television and preference.	<ul style="list-style-type: none"> <li>• 4:3 Pan&amp;Scan: Regular aspect television (4:3) The sides of the widescreen picture are cut off so it fills the screen (unless prohibited by the disc).</li> <li>• 4:3 Letterbox: Regular aspect television (4:3) Widescreen picture is shown in the letterbox style.</li> <li>• <u>16:9</u>: Widescreen television Use the television's screen modes to change the way the picture is shown.</li> </ul>	
<b>Still Mode</b> Specify the type of picture shown when paused.	<ul style="list-style-type: none"> <li>• <u>Automatic</u></li> <li>• Field: The picture is not blurred, but picture quality is lower.</li> <li>• Frame: Overall quality is high, but the picture may appear blurred.</li> </ul>	

**“Audio” tab**

<b>PCM Digital Output*</b>	Check the digital input limitations of the equipment you connect and select the maximum sampling frequency of PCM digital output. Off: When not connected using a digital optical cable <u>Up to 48 kHz:</u> When connected to equipment compatible with 44.1 or 48 kHz Up to 96 kHz: When connected to equipment compatible with 88.2 or 96 kHz Up to 192 kHz: When connected to equipment compatible with 176.4 or 192 kHz ● Signals from copy-protected discs are converted to 48 or 44.1 kHz. ● Some equipment cannot handle sampling frequencies of 88.2 kHz, even if it can handle 96 kHz. Read your equipment's operating instructions for details.	
<b>Dolby Digital*</b>	<u>Bitstream</u> PCM	Select “Bitstream” when the equipment can decode the bitstream (digital form of multi-channel data). Otherwise, select “PCM”. (If the bitstream is output to the equipment without a decoder, high levels of noise can be output and may damage your speakers and hearing.)
<b>DTS Digital Surround*</b>	<u>Bitstream</u> PCM	
<b>Dynamic Range Compression</b>	<ul style="list-style-type: none"> <li>● Off</li> <li>● On: Adjusts for clarity even when the volume is low through compressing the range of the lowest sound level and the highest sound level. Convenient for late night viewing. (Only works with Dolby Digital.)</li> </ul>	
<b>Audio during Search</b> Choose whether to have sound during search	<ul style="list-style-type: none"> <li>● On</li> <li>● Off</li> </ul>	

\*Only when connected using a digital optical cable (→ page 28)

**“Display” tab**

<b>Menu Language</b>	● English ● Français ● Español
<b>On-Screen Messages</b>	● On ● Off
<b>Background during Play</b> Select background during JPEG and MPEG4 playback.	● Black ● Gray

**“Others” tab**

<b>Re-initialize Setting</b> This returns all values in the Setup menus to the default settings.	<ul style="list-style-type: none"> <li>● Yes: The password screen is shown if “Ratings” (→ page 26) is set. Please enter the same password and press [ENTER]. When “Initialized” appears on the screen, wait for about 10 seconds. Press [ENTER] and turn the unit off and on again.</li> <li>● No</li> </ul>
---	---

**Language code list**

Abkhazian: 6566	Chinese: 9072	Hindi: 7273	Malagasy: 7771	Samoa: 8377	Tibetan: 6679
Afar: 6565	Corsican: 6779	Hungarian: 7285	Malay: 7783	Sanskrit: 8365	Tigrinya: 8473
Afrikaans: 6570	Croatian: 7282	Icelandic: 7383	Malayalam: 7776	Scots Gaelic: 7168	Tonga: 8479
Albanian: 8381	Czech: 6783	Indonesian: 7378	Maltese: 7784	Serbian: 8382	Turkish: 8482
Ameharic: 6577	Danish: 6865	Interlingua: 7365	Maori: 7773	Serbo-Croatian: 8372	Turkmen: 8475
Arabic: 6582	Dutch: 7876	Irish: 7165	Marathi: 7782	Shona: 8378	Twi: 8487
Armenian: 7289	English: 6978	Italian: 7384	Moldavian: 7779	Sindhi: 8368	Ukrainian: 8575
Assamese: 6583	Esperanto: 6979	Japanese: 7465	Mongolian: 7778	Singhalese: 8373	Urdu: 8582
Aymara: 6589	Estonian: 6984	Javanese: 7487	Nauru: 7865	Slovak: 8375	Uzbek: 8590
Azerbaijani: 6590	Faroese: 7079	Kannada: 7578	Nepali: 7869	Slovenian: 8376	Vietnamese: 8673
Bashkir: 6665	Fiji: 7074	Kashmiri: 7583	Norwegian: 7879	Somali: 8379	
Basque: 6985	Finnish: 7073	Kazakh: 7575	Oriya: 7982	Spanish: 6983	
Bengali: Bangla: 6678	French: 7082	Kirghiz: 7589	Pashto, Pushto: 8083	Sundanese: 8385	Volapük: 8679
Bhutan: 6890	Frisian: 7089	Korean: 7579	Persian: 7065	Swahili: 8387	Welsh: 6789
Bihari: 6672	Galician: 7176	Kurdish: 7585	Polish: 8076	Swedish: 8386	Wolof: 8779
Breton: 6682	German: 6869	Latvian: 7665	Portuguese: 8084	Tagalog: 8476	Xhosa: 8872
Bulgarian: 6671	Greek: 6976	Latvian, Lettish: 7686	Punjabi: 8065	Tajik: 8471	Yiddish: 7473
Burmese: 7789	Greenlandic: 7576	Lingala: 7678	Quechua: 8185	Tamil: 8465	Yoruba: 8979
Byelorussian: 6669	Guarani: 7178	Lithuanian: 7684	Rhaeto-Romance: 8277	Tatar: 8484	Zulu: 9085
Cambodian: 7577	Gujarati: 7185	Macedonian: 7775	Romanian: 8279	Telugu: 8469	
Catalan: 6765	Hebrew: 7387	Russian: 8285	Russian: 8285	Thai: 8472	

Download from [www.Somanuals.com](http://www.Somanuals.com). All Manuals Search And Download.

# Using this unit with other equipment

Turn off all equipment before connecting and read the appropriate operating instructions.

## Enjoying with 5.1ch audio

Left side of this unit

AUDIO/OPT OUT

Digital optical cable (not included)

- Do not bend sharply.
- Align and insert.

AV amplifier with Dolby Digital/DTS logo (→ below)



OPTICAL IN

Connect the 6 speakers to the amplifier's 5.1ch audio output terminals.

- Change "PCM Digital Output", "Dolby Digital", and "DTS Digital Surround" (→ page 27).
- **DVD-A** Output will be only 2 channels.

Dolby Digital/DTS logo



## Enjoying stereo audio

Left side of this unit

AUDIO/OPT OUT

Audio cable (not included)

Amplifier/System component

White → L

AUDIO IN

Red → R

## Television connections

Connect the video output from this unit directly to the television.

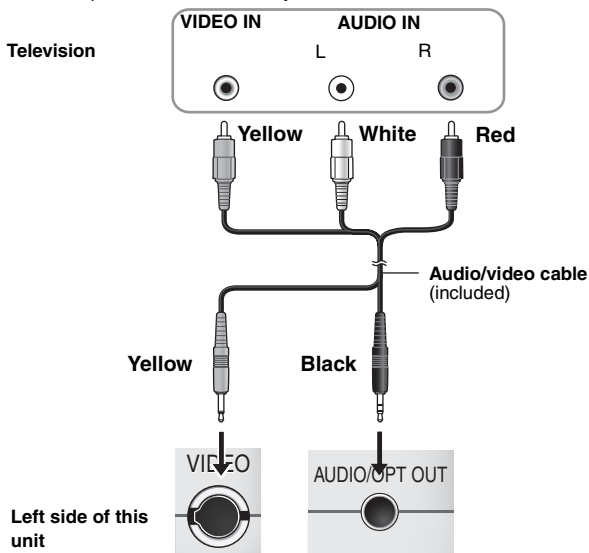

- The unit's speakers do not have magnetic shielding. Do not place the unit near televisions, personal computers or other devices easily influenced by magnetism. Do not keep this unit and magnetized cards (bank cards, commuter passes, etc.) close together.
- If you raise the volume on the television while playing this unit, the volume may abruptly become very loud when you switch to a television broadcast. Return the volume to its normal level before changing.

# When using in a car

Do not leave the unit on a surface that may become hot such as a dashboard. The unit is not heat-resistant so may malfunction.

The driver must not operate this unit while the vehicle is moving.

Do not operate this unit where it can be viewed by the driver.

Driver operation or viewing of this unit while the vehicle is moving will cause distraction which may result in serious accident and personal injury or property damage.

## Use included Car DC Adaptor (→ see below).

### Connections

Before connection, consult your car owner's manual or your dealer.

- Connect to the cigarette lighter socket of a vehicle that has a 12 V battery. It is not compatible with a vehicle that has a 24 V battery.
- This is a special negative grounded Car DC Adaptor. Using this Car DC Adaptor with a plus grounded car can cause malfunction and lead to fire.

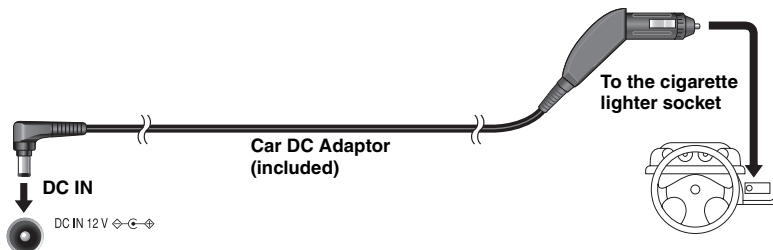

### Left side of this unit

Place the unit on a stable surface.

### Replacing the fuse

Replace only with the specified 125 V/250 V, 2.5 A fuse. Use of any other type can cause fire.

#### 2 Replace the fuse. (125 V/250 V, 2.5 A type)

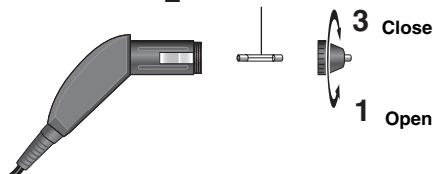

### Cautions

#### • To avoid draining your car battery

- Disconnect the Car DC Adaptor from the cigarette lighter after use. The Car DC Adaptor continues to consume some power even if it is not being used, and if a battery pack is attached to this unit, it will start recharging which uses more power.
- Do not use the Car DC Adaptor for long periods when the engine is not running.
- Do not recharge the battery pack with this Car DC Adaptor. Use the AC adaptor included with this unit.
- When starting an engine, pull Car DC Adaptor out of the cigarette lighter socket. Mishandling of the Car DC Adaptor can cause malfunction.
- No responsibility will be taken for damage that occurs due to faulty installation.
- Leave some slack in the cord.



You can enjoy audio through your car audio system by connecting a car stereo cassette adaptor (not included: RP-CC20) to the headphone jack on the left side of this unit.

# Frequently asked questions

Reference pages are shown in parentheses.

<b>No sound from the unit's speakers.</b>	Turn off the FM transmitter. (The button changes from orange to green.) (23)
<b>What kind of equipment is necessary to enjoy 5.1ch audio?</b>	Connect to an AV amplifier (that has 5.1ch audio output terminals) displaying the Dolby Digital/DTS logo. (28) <b>DVD-A:</b> This unit plays DVD-Audio in 2 channels. You cannot play multi channel surround sound.
<b>Can I play a DVD-Video bought in another country?</b>	You can play if the region number includes "1" or "ALL" and the video standard is NTSC. Check the disc jacket.
<b>Can I use on an airplane or in a hospital?</b>	Electromagnetic waves that are emitted from this unit may affect equipment on an airplane or in a hospital. Please obey the rules and/or instructions indicated by the hospital or airline.
<b>Can I use in a car?</b>	You can use this unit by connecting with the included Car DC Adaptor for power. Damage may occur if you do not use the specified car adaptor. (29)
<b>Can I connect with a computer?</b>	You can enjoy use of the computer as a television monitor when connecting with the AV input terminal on a computer. However, you cannot operate this unit as peripheral equipment.

## Glossary

### Down-mixing

This is a process of remixing the multi-channel audio (surround sound) on some discs into two channels. When you want to listen to the audio on a DVD with a 5.1 channel digital surround track through your television speakers, the down-mixed audio will be output.  
Some DVD-Audio prevent down-mixing of all or part of their contents. When playing such discs, or such parts of the disc, unless the number of connected speakers is the same as the disc's channel specification, audio will not be output properly.

### MPEG4

A compression system for use on mobile devices or a network, that allows highly efficient recording at a low bit rate.

### Sampling frequency

Sampling is the process of converting the heights of sound wave (analog signal) samples taken at set periods into digits (digital encoding). Sampling frequency is the number of samples taken per second, so larger numbers mean more faithful reproduction of the original sound.



## Listening caution



Do not play your headphones or earphones at a high volume. Hearing experts advise against continuous extended play.

If you experience a ringing in your ears, reduce volume or discontinue use.

Do not use while operating a motorized vehicle. It may create a traffic hazard and is illegal in many areas. You should use extreme caution or temporarily discontinue use in potentially hazardous situations.

Even if your headphones or earphones are the open-air type designed to let you hear outside sounds, don't turn up the volume so high that you can't hear what's around you.

Sound can be deceiving. Over time your hearing "comfort level" adapts to higher volumes of sound. So what sounds "normal" can actually be loud and harmful to your hearing.

Guard against this by setting your equipment at a safe level BEFORE your hearing adapts.

To establish a safe level:

- Start your volume control at a low setting.
- Slowly increase the sound until you can hear it comfortably and clearly, and without distortion. Once you have established a comfortable sound level:
- Leave it there.

Download from [Www.Somanuals.com](http://Www.Somanuals.com). All Manuals Search And Download.

# Specifications

## Operating temperature range:

+5 °C to +35 °C (+41 °F to +95 °F)

## Operating humidity range:

5 % to 85 % RH (no condensation)

## Discs played [8 cm (3 ") or 12 cm (5 ")]:

- (1) DVD (DVD-Video, DVD-Audio)
- (2) DVD-RAM (DVD-VR, JPEG<sup>#4,6</sup>, MPEG4<sup>#5,6</sup>)
- (3) DVD-R (DVD-Video)
- (4) DVD-RW (DVD-Video, DVD-VR)
- (5) +R/RW (Video)
- (6) CD, CD-R/RW [CD-DA, Video-CD, SVCD<sup>#1</sup>, MP3<sup>#2,6</sup>, WMA<sup>#3,6</sup>, JPEG<sup>#4,6</sup>, MPEG4<sup>#5,6</sup>, HighMAT Level 2 (Audio and Image)]

## Signal system: NTSC

## LCD screen: 9" $\alpha$ -Si, TFT wide-screen LCD

## Composite-video output:

- Output level: 1 Vp-p (75  $\Omega$ )  
Output terminal: Mini-jack  
Number of terminals: 1 system

## Audio output:

- Output level: 1.5 Vrms (1 kHz, 0 dB, 10 k $\Omega$ )  
Output terminal: Stereo mini-jack  
Number of terminals: 1 system

## Audio performance:

- (1) Frequency response:
  - DVD (linear audio):
    - 4 Hz to 22 kHz (48 kHz sampling)
    - 4 Hz to 44 kHz (96 kHz sampling)
  - DVD-Audio:
    - 4 Hz to 88 kHz (192 kHz sampling)
  - CD audio: 4 Hz to 20 kHz
- (2) S/N ratio:
  - CD audio: 115 dB
- (3) Dynamic range:
  - DVD (linear audio): 98 dB
  - CD audio: 97 dB
- (4) Total harmonic distortion:
  - CD audio: 0.008 %

## Digital audio output:

- Optical digital output: Mini optical terminal  
Number of terminals: 1 system  
(also used for audio output)

## FM transmitter:

- Frequency Range (TX): 88.3 MHz to 107.7 MHz  
(Digital tuning in 0.1 MHz steps)  
Output system: Stereo / Mono  
(selection is possible)

## SD playback<sup>#7, 10, 11</sup>:

- Picture playback: JPEG<sup>#8,9</sup>  
Video playback: MPEG4<sup>#5,9</sup>

## Pickup:

- Wave length: 662 nm/785 nm (DVD/CD)  
Laser power: CLASS II/CLASS I (DVD/CD)

**Power supply:** DC 12 V (DC IN terminal)/  
DC 7.2 V (Exclusive battery terminal)

**Power consumption** (using included AC adaptor):  
14 W (Unit only: 11 W)

**Power consumption in Standby mode**  
(using included AC adaptor):

**approx. 0.5 W**

**Power consumption in Recharge mode**  
(using included AC adaptor):

18 W

## AC adaptor:

**Power source:** AC 100 V to 240 V, 50/60 Hz  
**Power consumption:** 28 W  
**DC output:** 12 V, 1.5 A

## Car DC Adaptor:

**DC input:** 12 V, 20 W  
**DC output:** 12 V, 1.5 A

## Battery pack (lithium ion)

### CGR-H703:

Voltage: 7.2 V  
Capacity: 8600 mAh

## Dimensions (W×D×H)

(excluding protrusions and battery):

235.4 mm×178.6 mm×39.0\* mm  
(9 <sup>9</sup>/<sub>32</sub>"×7 <sup>1</sup>/<sub>32</sub>"×1 <sup>17</sup>/<sub>32</sub>"

\*29.9 mm (1 <sup>3</sup>/<sub>16</sub>" ) at lowest point

[D=201.4 mm (7 <sup>15</sup>/<sub>16</sub>" ) including battery]

[H=51.5 mm (2 <sup>1</sup>/<sub>32</sub>" ) including battery]

**Mass (including battery):** 1320 g (46.56 oz )

## Note

- Specifications are subject to change without notice. Mass and dimensions are approximate.
- Useable capacity will be less. (SD Memory Card)

<sup>#1</sup> Conforming to IEC62107

<sup>#2</sup> MPEG-1 Layer3, MPEG-2 Layer3

<sup>#3</sup> Windows Media Audio Ver 9.0 L3.  
Not compatible with Multiple Bit Rate (MBR)

<sup>#4</sup> Exif Ver 2.1 JPEG Baseline files  
Picture resolution: between 160×120 and  
6144×4096 pixels (Sub sampling is 4:2:2 or 4:2:0)

<sup>#5</sup> MPEG4 data recorded with the Panasonic SD  
multi cameras or DVD video recorders  
Conforming to SD VIDEO specifications (ASF  
standard)/MPEG4 (Simple Profile) video  
system /G.726 audio system.

<sup>#6</sup> The total combined maximum number of  
recognizable audio, picture and movie  
contents and groups: 4000 audio, picture and  
movie contents and 400 groups.

<sup>#7</sup> Useable memory capacities: 8 MB, 16 MB, 32 MB,  
64 MB, 128 MB, 256 MB, 512 MB, 1 GB

<sup>#8</sup> Conforming to SD Picture specifications  
Picture resolution: between 160×120 and 6144×4096  
pixels (Sub sampling is 4:2:2, 4:2:0 or 4:4:4)  
Extremely long and slender pictures may not be displayed.

<sup>#9</sup> The total combined maximum number of  
recognizable picture and video files and folders  
Picture: 4000 files and 398 folders  
Video: 4000 files and 398 folders

<sup>#10</sup> SD card formatted with equipment conforming  
to SD File System specifications Ver. 1.01  
such as Panasonic SD multi cameras or DVD  
video recorders (Conforming to FAT 12  
standard and FAT 16 standard)

<sup>#11</sup> miniSD™ card is supported. (A miniSD™  
adaptor is required.)

# Troubleshooting guide

Before requesting service, make the following checks. If you are in doubt about some of the check points, or if the remedies indicated in the chart do not solve the problem, refer to the "Customer Services Directory" on page 37 if you reside in the U.S.A., or refer to the "Product information" on page 37 if you reside in Canada. (Reference pages are shown in parentheses.)

**The following do not indicate malfunction.**

- Sound from the AC adaptor during recharging.
- The battery pack warming up when recharging or during use.
- The surface and area around the unit becoming warm when used for long periods.

## Power

<b>No power.</b>	<ul style="list-style-type: none"> <li>● Check connections to the AC adaptor or battery pack. <b>(5, 6)</b></li> <li>● <b>You cannot turn on the unit with the remote control if the unit is powered by the battery pack.</b></li> <li>● The unit has protection circuitry that is activated if it becomes too hot or too cold. The unit will not work if this occurs. Use the unit between 5°C (41°F) and 35°C (95°F).</li> </ul>
<b>Unit turns off automatically.</b>	<ul style="list-style-type: none"> <li>● The unit turns off after it has been stopped for about 15 minutes (5 minutes when the unit is powered by the battery pack) to conserve power. Turn the unit on again.</li> </ul>
<b>Cannot charge or the [CHG] indicator fails to light.</b>	<ul style="list-style-type: none"> <li>● The battery pack can only be recharged when the unit is off.</li> <li>● The charging time increases when the temperature is too hot or too cold, and charging may not be possible under some circumstances.</li> <li>● Check connections to the AC adaptor or battery pack. <b>(5, 6)</b></li> </ul>
<b>Play time dramatically reduced after recharging.</b>	<ul style="list-style-type: none"> <li>● The battery pack has reached the end of its service life (It can be recharged about 300 times).</li> </ul>

## No operation

<b>No response when any buttons pressed.</b>	<ul style="list-style-type: none"> <li>● This unit cannot play discs or cards other than the ones listed in these operating instructions. <b>(7, 8)</b></li> <li>● The unit may not be operating properly due to lightning, static electricity or some other external factor. Turn the unit off and then back to ON. Alternatively, turn the unit off, disconnect the power source (AC or battery pack), and then reconnect it.</li> <li>● Condensation has formed: Wait 1 to 2 hours for it to evaporate.</li> </ul>
<b>No response when remote control buttons pressed.</b>	<ul style="list-style-type: none"> <li>● Check that the battery is installed correctly. <b>(5)</b></li> <li>● The battery is depleted: Replace it with new one. <b>(5)</b></li> <li>● Point the remote control at the remote control sensor and operate. <b>(5)</b></li> </ul>
<b>You have forgotten your ratings password.</b> Reset all the settings to Factory Preset.	<ul style="list-style-type: none"> <li>● While stopped, press and hold [◀◀] and [  ] on the unit and then also press and hold [▶, ON] on the unit until "Initialized" disappears from the screen. Turn the unit off and on again. All settings will return to the default values.</li> </ul>
<b>No picture or sound.</b>	<ul style="list-style-type: none"> <li>● Check that the disc or card has something recorded on it.</li> </ul>
<b>The contents of the SD card cannot be read.</b>	<ul style="list-style-type: none"> <li>● The card format is not compatible with the unit. (The contents on the card may be damaged.) Format using a Panasonic SD multi camera, DVD video recorder or similar device in FAT 12 system or FAT 16 system based on SD Memory Card specifications. <b>(8)</b></li> <li>● The card contains a folder structure and/or file extensions that are not compatible with this unit.</li> </ul>



## Specific operation impossible or incorrect

It takes time before play starts. <b>MP3</b>	<ul style="list-style-type: none"> <li>• Play may take time to begin when an MP3 track has still picture data. Even after the track starts, the correct play time will not be displayed; however, this is normal.</li> </ul>
The program and random play functions do not work. <b>DVD-V</b>	<ul style="list-style-type: none"> <li>• These functions do not work with some DVD-Videos.</li> </ul>
Menu doesn't appear. <b>VCD</b> with playback control	<ul style="list-style-type: none"> <li>• Press <b>[■]</b> twice and then press <b>[▶]</b> (PLAY).</li> </ul>
The on-screen menu shows "2" as a soundtrack option when <b>[AUDIO]</b> is pressed, but the audio does not change. <b>DVD-A</b>	<ul style="list-style-type: none"> <li>• Even if a second soundtrack isn't recorded, two numbers will normally be shown.</li> </ul>
Play restarts from the beginning of the track when soundtrack is changed. <b>DVD-A</b>	<ul style="list-style-type: none"> <li>• This is normal on DVD-Audio.</li> </ul>
Subtitle position is wrong.	<ul style="list-style-type: none"> <li>• Adjust the position. ("Subtitle Position" in Display Menu) <b>(25)</b></li> </ul>
No subtitles.	<ul style="list-style-type: none"> <li>• Display the subtitles. <b>(13)</b></li> </ul>
The subtitles overlap closed captions recorded on discs.	<ul style="list-style-type: none"> <li>• Clear the subtitles. <b>(13)</b></li> </ul>
In A-B repeat, point B is automatically set.	<ul style="list-style-type: none"> <li>• The end of an item becomes point B when it is reached.</li> </ul>
Play doesn't start.	<ul style="list-style-type: none"> <li>• This unit may not play WMA and MPEG4 that contains still picture data. <b>WMA MPEG4 SD VIDEO</b></li> <li>• If a disc contains CD-DA (<b>CD</b>) and other formats, proper playback may not be possible.</li> </ul>

## Picture incorrect

Picture distorted.	<ul style="list-style-type: none"> <li>• Picture quality may worsen or some frames may be skipped when viewing MPEG4, but this is normal.</li> </ul>
No picture on the LCD.	<ul style="list-style-type: none"> <li>• Select a monitor mode other than "OFF" (no picture). <b>(13, Selecting how to show 4:3 aspect pictures on the LCD)</b>.</li> </ul>
The LCD is dark.	<ul style="list-style-type: none"> <li>• Adjust the brightness. <b>(13, Adjusting the picture quality on the LCD)</b></li> </ul>
LCD pixels turn black or radiate different colors.	<ul style="list-style-type: none"> <li>• The LCD is constructed with precision technology so 99.99 % of the pixels are active, but of the remaining of 0.01 %, there are pixels that may be black or emit light constantly. This phenomenon is not a malfunction.</li> </ul>
Picture doesn't appear on the television (or the size of the picture seems wrong).	<ul style="list-style-type: none"> <li>• Check connections. <b>(28)</b></li> <li>• Check that the television is on.</li> <li>• Check that the input mode on the television is correct.</li> <li>• Check the settings in "Video—TV Aspect". <b>(26)</b></li> <li>• Turn off the zooming feature on your television if you are using Zoom. <b>(25)</b></li> <li>• Ensure that the unit is connected directly to the television, and is not connected through a video cassette recorder. <b>(28)</b></li> </ul>
Menu not displayed correctly.	<ul style="list-style-type: none"> <li>• Restore the zoom ratio to <math>\times 1.00</math>. <b>(25)</b></li> <li>• Set "Subtitle Position" in Display Menu to "0". <b>(25)</b></li> </ul>
Auto zoom function does not work well.	<ul style="list-style-type: none"> <li>• Use the other preset aspect ratios or manual adjustment. <b>(25)</b></li> <li>• Zoom function may not work well, especially in dark scenes and may not work depending on the type of disc.</li> </ul>

# Troubleshooting guide





## Sound incorrect

No sound from the unit's speakers.	<ul style="list-style-type: none"><li>• Turn off the FM transmitter. When <b>[FM-TM]</b> is on (lights orange), no sound is heard from the unit's speakers. When not using the FM transmitter, press <b>[FM-TM]</b> to off (lights green or when KEY ILLUMINATION "OFF" is selected, goes out). <b>(23)</b></li><li>• The speaker is off if the LCD is closed or headphones are connected.</li><li>• Turn up the volume. <b>(10, 20)</b></li></ul>
Sound distorted.	<ul style="list-style-type: none"><li>• Select "Off" in "Advanced Surround". <b>(12)</b></li><li>• Move unit away from mobile phones.</li><li>• Noise may occur when playing WMA files.</li><li>• The disc may have restrictions on the method of audio output. With some multi-channel discs, unless the number of connected speakers is the same as the disc's channel specification, audio will not be output properly. Refer to the disc's jacket for more information. <b>[DVD-A]</b></li><li>• There may be some noise output when playing MPEG4 or the noise canceling function is turned on or off, but this is normal.</li></ul>
Piercing noise comes from the speakers.	<ul style="list-style-type: none"><li>• If you have connected a digital amplifier which does not include decoder, be sure to select "PCM" in "Dolby Digital" or "DTS Digital Surround" in "Audio" tab. <b>(27)</b></li></ul>
Effects do not work.	<ul style="list-style-type: none"><li>• None of the audio effects work when the unit is connected through the digital optical cable and is outputting bitstream signals. <b>(28)</b></li><li>• Some audio effects do not work or have less effect with some discs.</li><li>• Advanced Surround and Multi Re-master do not work if you have changed the play speed.</li></ul>
No sound from other speakers.	<ul style="list-style-type: none"><li>• Check all connections and settings. <b>(28)</b></li></ul>
No sound when you change the play speed.	<ul style="list-style-type: none"><li>• There may be a pause in sound.</li></ul>
FM transmitter does not work.	<ul style="list-style-type: none"><li>• FM transmitter does not work when the audio/video cable or headphones are connected.</li></ul>

## Recording

Cannot record to digital recording equipment. (Incorrect sound recorded.)	<ul style="list-style-type: none"><li>• You cannot record WMA/MP3.</li><li>• You cannot record DVDs that have protection preventing digital recording.</li><li>• You cannot record DVDs if the recording equipment cannot handle signals with a sampling frequency of 48 kHz.</li><li>• Make the following settings:<ul style="list-style-type: none"><li>– Advanced Surround: Off <b>(12)</b></li><li>– PCM Digital Output: Up to 48 kHz <b>(27)</b></li><li>– Dolby Digital/DTS Digital Surround: PCM <b>(27)</b></li></ul></li></ul>
---	---

## Displays

 No On-Screen display.	<ul style="list-style-type: none"><li>• The operation is prohibited by the unit or disc.</li><li>• Select "On" for "On-Screen Messages" in "Display" tab. <b>(27)</b></li></ul>
"Check the disc."	<ul style="list-style-type: none"><li>• Clean the disc. <b>(35)</b></li></ul>
 ERROR 01"	<ul style="list-style-type: none"><li>• A problem has occurred with the battery pack. Consult your dealer.</li></ul>
 ERROR 02"	<ul style="list-style-type: none"><li>• The battery pack has been recharging for 12 hours but has failed to recharge for some reason. Recharge again.</li></ul>
 ERROR 03"	<ul style="list-style-type: none"><li>• You are recharging in a location that is too hot or too cold. Recharge at normal temperature [+5 °C to +35 °C (+41 °F to +95 °F)].</li></ul>
"H □ □" □ □ stands for a number.	<ul style="list-style-type: none"><li>• Trouble has occurred. The number appearing after "H" depends on the problem. Turn the unit off and on again. Alternatively, turn the unit off, disconnect the power source (AC or battery pack), reconnect the power and turn the unit on again.</li><li>• If the service numbers fail to clear, note the service numbers and consult your dealer.</li></ul>
"Cannot display group xx, content yy"	<ul style="list-style-type: none"><li>• You are trying to play incompatible groups or content. <b>(8, 19)</b></li></ul>

## [⊕] and [CHG] indicators

The [⊕] indicator flashes rapidly.

- The unit has malfunctioned. Consult your dealer.

The [⊕] indicator flashes slowly.

- The unit is on and the LCD is closed or the monitor mode is set to "OFF" (no picture). Turn the unit off when you have finished.

The [CHG] indicator flashes rapidly.

- There is a problem with the battery pack. Turn the unit on and check the message on the LCD. (34)

The [CHG] indicator flashes slowly.

- Battery pack charge is low. The unit will turn off automatically after a few minutes.

## Maintenance

To clean this unit, wipe with a soft, dry cloth.

- Use eyeglass cleaner to remove stubborn dirt from the LCD.
- Never use alcohol, paint thinner or benzine to clean this unit.

### Maintenance of the lens

- Remove dust carefully with an air blower for camera lenses (optional).
- Recommended product:  
Lens cleaner kit (SZZP1038C)  
(Available from Panasonic dealers.)
- You cannot use a CD type lens cleaner.
- Be careful not to touch the lens with your fingers.

### To clean discs

- Wipe with a damp cloth and then wipe dry.

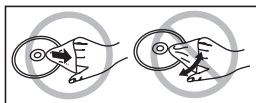

### Disc handling precautions

- Do not attach labels or stickers to discs (This may cause disc warping, rendering it unusable).
- Do not write on the label side with a ball-point pen or other writing instrument.
- Do not use record cleaning sprays, benzine, thinner, static electricity prevention liquids or any other solvent.
- Do not use scratch-proof protectors or covers.
- Do not use the following discs:
  - Discs with exposed adhesive from removed stickers or labels (rented discs etc).
  - Discs that are badly warped or cracked.
  - Irregularly shaped discs, such as heart shapes.

### Card handling precautions

- Do not detach the label and do not attach other labels.

### User memo:

DATE OF PURCHASE \_\_\_\_\_  
 DEALER NAME \_\_\_\_\_  
 DEALER ADDRESS \_\_\_\_\_  
 \_\_\_\_\_  
 TELEPHONE NUMBER \_\_\_\_\_

The model number and serial number of this product can be found on either the back or the bottom of the unit.  
 Please note them in the space provided below and keep for future reference.

MODEL NUMBER **DVD-LX95** \_\_\_\_\_  
 SERIAL NUMBER \_\_\_\_\_

# Limited Warranty (ONLY FOR U.S.A.)

Panasonic Consumer Electronics Company,  
Division of Panasonic Corporation of North  
America

One Panasonic Way Secaucus,  
New Jersey 07094

Panasonic Puerto Rico, Inc.  
Ave. 65 de Infantería, Km. 9.5  
San Gabriel Industrial Park, Carolina,  
Puerto Rico 00985

## Panasonic DVD Player Limited Warranty

### Limited Warranty Coverage

If your product does not work properly because of a defect in materials or workmanship, Panasonic Consumer Electronics Company or Panasonic Puerto Rico, Inc. (collectively referred to as "the warrantor") will, for the length of the period indicated on the chart below, which starts with the date of original purchase ("Limited Warranty period"), at its option either (a) repair your product with new or refurbished parts, or (b) replace it with a new or a refurbished product. The decision to repair or replace will be made by the warrantor.

Product or Part Name	Parts	Labor
DVD Player	One (1) Year	Ninety (90) Days
Rechargeable Batteries (in exchange for defective item)	Ten (10) Days	Not Applicable

During the "Labor" Limited Warranty period there will be no charge for labor. During the "Parts" warranty period, there will be no charge for parts. You must mail-in your product during the warranty period. If non-rechargeable batteries are included, they are not warranted. This Limited Warranty only applies to products purchased and serviced in the United States or Puerto Rico. This Limited Warranty is extended only to the original purchaser and only covers product purchased as new. A purchase receipt or other proof of original purchase date is required for Limited Warranty service.

### Mail-In Service

For assistance in the continental U.S.A. in obtaining repairs please ship the product to:

**Panasonic Services Company  
Customer Servicenter  
Suite B  
4900 George McVay Drive  
McAllen, TX 78503**

For assistance in Puerto Rico call Panasonic Puerto Rico, Inc. (787)-750-4300 or fax (787)-768-2910.

When shipping the unit carefully pack and send it prepaid, adequately insured and preferably in the original carton. Include a letter detailing the complaint and provide a day time phone and/or email address where you can be reached.

**IF REPAIR IS NEEDED DURING THE LIMITED WARRANTY PERIOD THE PURCHASER WILL BE REQUIRED TO FURNISH A SALES RECEIPT/PROOF OF PURCHASE INDICATING DATE OF PURCHASE, AMOUNT PAID AND PLACE OF PURCHASE. CUSTOMER WILL BE CHARGED FOR THE REPAIR OF ANY UNIT RECEIVED WITHOUT SUCH PROOF OF PURCHASE.**

### Limited Warranty Limits And Exclusions

This Limited Warranty ONLY COVERS failures due to defects in materials or workmanship, and DOES NOT COVER normal wear and tear or cosmetic damage. The Limited Warranty ALSO DOES NOT COVER damages which occurred in shipment, or failures which are caused by products not supplied by the warrantor, or failures which result from accidents, misuse, abuse, neglect, mishandling, misapplication, alteration, faulty installation, set-up adjustments, misadjustment of consumer controls, improper maintenance, power line surge, lightning damage, modification, or commercial use (such as hotel, office, restaurant, or other business), rental use of the product, or service by anyone other than a Factory Servicenter or other Authorized Servicer, or damage that is attributable to acts of God.

**THERE ARE NO EXPRESS WARRANTIES EXCEPT AS LISTED UNDER "LIMITED WARRANTY COVERAGE". THE WARRANTOR IS NOT LIABLE FOR INCIDENTAL OR CONSEQUENTIAL DAMAGES RESULTING FROM THE USE OF THIS PRODUCT, OR ARISING OUT OF ANY BREACH OF THIS WARRANTY.** (As examples, this excludes damages for lost time, cost of having someone remove or re-install an installed unit if applicable, travel to and from the servicer, loss of or damage to media or images, data or other recorded content. The items listed are not exclusive, but are for illustration only.)  
**ALL EXPRESS AND IMPLIED WARRANTIES, INCLUDING THE WARRANTY OF MERCHANTABILITY, ARE LIMITED TO THE PERIOD OF THE LIMITED WARRANTY.**

Some states do not allow the exclusion or limitation of incidental or consequential damages, or limitations on how long an implied Limited Warranty lasts, so the exclusions may not apply to you.

This Limited Warranty gives you specific legal rights and you may also have other rights which vary from state to state. If a problem with this product develops during or after the Limited Warranty period, you may contact your dealer or Servicenter. If the problem is not handled to your satisfaction, then write to the warrantor's Consumer Affairs Department at the addresses listed for the warrantor.

**PARTS AND SERVICE, WHICH ARE NOT COVERED BY THIS LIMITED WARRANTY, ARE YOUR RESPONSIBILITY.**

ENGLISH

Limited Warranty (ONLY FOR U.S.A.)

ROT8075

36

## Customer Services Directory

Obtain Product Information and Operating Assistance; locate your nearest Dealer or Servicenter; purchase Parts and Accessories; or make Customer Service and Literature requests by visiting our Web Site at:

<http://www.panasonic.com/consumersupport>

or, contact us via the web at:

<http://www.panasonic.com/contactinfo>

You may also contact us directly at:

1-800-211-PANA (7262),

Monday-Friday 9 am-9 pm; Saturday-Sunday 10 am-7 pm, EST.

For hearing or speech impaired TTY users, TTY: 1-877-833-8855

## Accessory Purchases

Purchase Parts, Accessories and Instruction Books online for all Panasonic Products by visiting our Web Site at:

<http://www.pasc.panasonic.com>

or, send your request by E-mail to:

[npcparts@us.panasonic.com](mailto:npcparts@us.panasonic.com)

You may also contact us directly at:

1-800-332-5368 (Phone) 1-800-237-9080 (Fax Only) (Monday – Friday 9 am to 8 pm, EST.)

Panasonic Services Company

20421 84th Avenue South, Kent, WA 98032

(We Accept Visa, MasterCard, Discover Card, American Express, and Personal Checks)

For hearing or speech impaired TTY users, TTY : 1-866-605-1277

## Service in Puerto Rico

*Panasonic Puerto Rico, Inc.*

*Ave. 65 de Infantería, Km. 9.5, San Gabriel Industrial Park, Carolina, Puerto Rico 00985*

*Phone (787)750-4300, Fax (787)768-2910*

F1104

## Product Service

- 1. Damage requiring service**—The unit should be serviced by qualified service personnel if:
  - (a) The AC power supply cord or AC adaptor has been damaged; or
  - (b) Objects or liquids have gotten into the unit; or
  - (c) The unit has been exposed to rain; or
  - (d) The unit does not operate normally or exhibits a marked change in performance; or
  - (e) The unit has been dropped or the cabinet damaged.
- 2. Servicing**—Do not attempt to service the unit beyond that described in these operating instructions. Refer all other servicing to authorized servicing personnel.
- 3. Replacement parts**—When parts need replacing ensure the servicer uses parts specified by the manufacturer or parts that have the same characteristics as the original parts. Unauthorized substitutes may result in fire, electric shock, or other hazards.
- 4. Safety check**—After repairs or service, ask the servicer to perform safety checks to confirm that the unit is in proper working condition.

### Product information

For product information or assistance with product operation:

In the U.S.A., refer to "Customer Services Directory" above.

In Canada, contact the Panasonic Canada Inc. Customer Care Centre at 1-800-561-5505, or visit the website ([www.panasonic.ca](http://www.panasonic.ca)), or an authorized Servicentre closest to you.

Download from [Www.Somanuals.com](http://Www.Somanuals.com). All Manuals Search And Download.

# Limited Warranty (ONLY FOR CANADA)

Panasonic Canada Inc.

5770 Ambler Drive, Mississauga, Ontario L4W 2T3

## PANASONIC/TECHNICS PRODUCT—LIMITED WARRANTY

ENGLISH

Panasonic Canada Inc. warrants this product to be free from defects in material and workmanship and agrees to remedy any such defect, or at its option, replace the product for a period as stated below from the date of original purchase.

**Technics Audio Product**  
**Panasonic Audio & DVD Product**  
**Accessories including rechargeable batteries**

**One (1) year, parts and labour**  
**One (1) year, parts and labour**  
**Ninety (90) days**

### LIMITATIONS AND EXCLUSIONS

This warranty does not apply to products purchased outside Canada or to any product which has been improperly installed, subjected to usage for which the product was not designed, misused or abused, damaged during shipping, or which has been altered or repaired in any way that affects the reliability or detracts from the performance, nor does it cover any product which is used commercially. Dry cell batteries are also excluded from coverage under this warranty. This warranty is extended to the original end user purchaser only. A purchase receipt or other proof of date of original purchase is required before warranty service is performed.

**THIS EXPRESS, LIMITED WARRANTY IS IN LIEU OF ALL OTHER WARRANTIES, EXPRESS OR IMPLIED, INCLUDING ANY IMPLIED WARRANTIES OF MERCHANTABILITY AND FITNESS FOR A PARTICULAR PURPOSE.**

**IN NO EVENT WILL PANASONIC CANADA INC. BE LIABLE FOR ANY SPECIAL, INDIRECT OR CONSEQUENTIAL DAMAGES.**

In certain instances, some jurisdictions do not allow the exclusion or limitation of incidental or consequential damages, or the exclusion of implied warranties, so the above limitations and exclusions may not be applicable.

### WARRANTY SERVICE

For product operation and information assistance, please contact your Dealer or our Customer Care Centre at: Telephone #: (905) 624-5505 Fax #: (905) 238-2360 Web: [www.panasonic.ca](http://www.panasonic.ca)

For product repairs, please contact one of the following:

- Your Dealer who will inform you of an authorized Servicentre nearest you.
- Our Customer Care Centre at (905) 624-5505 or [www.panasonic.ca](http://www.panasonic.ca)
- A Panasonic Factory Servicentre listed below:

<u>Richmond, British Columbia</u>	<u>Calgary, Alberta</u>	<u>Mississauga, Ontario</u>	<u>Lachine, Québec</u>
Panasonic Canada Inc. 12111 Riverside Way Richmond, BC V6W 1K8 Tel: (604) 278-4211 Fax: (604) 278-5627	Panasonic Canada Inc. 6835-8 <sup>th</sup> St. N. E. Calgary, AB T2E 7H7 Tel: (403) 295-3955 Fax: (403) 274-5493	Panasonic Canada Inc. 5770 Ambler Dr. Mississauga, ON L4W 2T3 Tel: (905) 624-8447 Fax: (905) 238-2418	Panasonic Canada Inc. 3075, rue Louis A. Amos Lachine, QC H8T 1C4 Tel: (514) 633-8684 Fax: (514) 633-8020

### IF YOU SHIP THE PRODUCT TO A SERVICENTRE

Carefully pack and send prepaid, adequately insured and preferably in the original carton. Include details of the defect claimed, and proof of date of original purchase.

Limited Warranty (ONLY FOR CANADA)

Manufactured under license from Dolby Laboratories. "Dolby" and the double-D symbol are trademarks of Dolby Laboratories.

"DTS" and "DTS 2.0 + Digital Out" are trademarks of Digital Theater Systems, Inc.

Apparatus Claims of U.S. Patent Nos. 4,631,603, 4,577,216, and 4,819,098, licensed for limited viewing uses only.

This product incorporates copyright protection technology that is protected by method claims of certain U.S. patents and other intellectual property rights owned by Macrovision Corporation and other rights owners. Use of this copyright protection technology must be authorized by Macrovision Corporation, and is intended for home and other limited viewing uses only unless otherwise authorized by Macrovision Corporation. Reverse engineering or disassembly is prohibited.

MPEG Layer-3 audio decoding technology licensed from Fraunhofer IIS and Thomson multimedia.

This product is licensed under the MPEG-4 Visual patent portfolio license for the personal and non-commercial use of a consumer for (i) encoding video in compliance with the MPEG-4 Visual Standard ("MPEG-4 Video") and/or (ii) decoding MPEG-4 Video that was encoded by a consumer engaged in a personal and non-commercial activity and/or was obtained from a video provider licensed by MPEG LA to provide MPEG-4 Video. No license is granted or shall be implied for any other use. Additional information including that relating to promotional, internal and commercial uses and licensing may be obtained from MPEG LA, LLC. See <http://www.mpegla.com>.

- SD logo is a trademark.
- Portions of this product are protected under copyright law and are provided under license by ARIS/SOLANA/4C.

HighMAT™ and the HighMAT logo are either trademarks or registered trademarks of Microsoft Corporation in the United States and/or other countries.



Windows Media, and the Windows logo are trademarks, or registered trademarks of Microsoft Corporation in the United States and/or other countries.



WMA is a compression format developed by Microsoft Corporation. It achieves the same sound quality as MP3 with a file size that is smaller than that of MP3.

**Do not rest the unit on your lap for a long time while using it. The unit can become hot and cause burns.**

### ***To prevent damage***

Avoid the following:

- Spraying flammable insecticides near the unit.
- Pressing the LCD.
- Touching the lens and other parts of the laser pickup.

Do not use the unit in the following places:

- Sandy places such as beaches.
- On top of cushions, sofas, or hot equipment such as amplifiers.

Do not leave in an unventilated automobile or exposed to direct sunlight and high temperatures.

**MISE EN GARDE:**

AFIN DE PRÉVENIR TOUT RISQUE D'INCENDIE OU DE CHOCS ÉLECTRIQUES, AINSI QUE TOUT DOMMAGE À L'APPAREIL, NE PAS L'EXPOSER À LA PLUIE, À DES ÉCLABOUSSURES OU À UNE HUMIDITÉ EXCESSIVE. ÉVITER ÉGALEMENT DE PLACER DES CONTENANTS AVEC DU LIQUIDE, TEL UN VASE, SUR L'APPAREIL.

**ATTENTION!**

NE PAS INSTALLER CET APPAREIL DANS UNE BIBLIOTHÈQUE, UNE ARMOIRE OU TOUT AUTRE ESPACE CONFINÉ. S'ASSURER QUE LA VENTILATION DE L'APPAREIL EST ADÉQUATE. AFIN D'ÉVITER TOUT RISQUE DE CHOC ÉLECTRIQUE OU D'INCENDIE DÙ À UN SURCHAUFFEMENT, S'ASSURER QUE RIDEAUX OU TOUT OBJET QUELCONQUE NE BOUCHENT LES ÉVÉNEMENTS D'AÉRATION DE L'APPAREIL.

La plaque signalétique se trouve sur le dessous de l'appareil.

**AVERTISSEMENT:**

Ne pas opérer cet appareil lors de la conduite du véhicule.  
Ne pas placer cet appareil à la vue du conducteur.  
L'opération de l'appareil ou le visionnement d'images par la personne au volant peut être cause de distraction et provoquer un accident susceptible d'entraîner des blessures graves ou d'importants dommages matériels.

La marque et le symbole suivants sont situés dessous l'appareil.



**ATTENTION**  
RISQUE DE CHOC ÉLECTRIQUE  
NE PAS OUVRIR



ATTENTION: AFIN DE PRÉVENIR LE RISQUE DE CHOCS ÉLECTRIQUES, NE PAS RETIRER LES VIS. TOUTE RÉPARATION DEVRAIT ÊTRE CONFIEE À UN PERSONNEL QUALIFIÉ.



Le symbole de l'éclair dans un triangle équilatéral indique la présence d'une tension suffisamment élevée pour engendrer un risque de chocs électriques.



Le point d'exclamation dans un triangle équilatéral indique que le manuel d'utilisation inclus avec l'appareil contient d'importantes recommandations quant au fonctionnement et à l'entretien de ce dernier.

**ATTENTION!**

CET APPAREIL EST DOTÉ D'UN LECTEUR AU LASER.  
L'UTILISATION DE COMMANDES OU LE RECOURS À DES RÉGLAGES AUTRES QUE CEUX INDICQUÉS DANS CE MANUEL PEUVENT PRÉSENTER DES RISQUES D'EXPOSITION À DES RADIATIONS. NE PAS OUVRIR LE BOÎTIER. TOUTE RÉPARATION DOIT ÊTRE FAITE PAR UN PERSONNEL QUALIFIÉ ET NON PAR L'USAGER.

CAUTION- LASER RADIATION WHEN OPEN AND INTERLOCK DEFEATED. DO NOT STARE INTO BEAM. FDA 21 CFR / Class II

CAUTION- VISIBLE AND INVISIBLE LASER RADIATION WHEN OPEN AND INTERLOCKS DEFEATED.  
AVOID EXPOSURE TO BEAM. IEC60825-1/ Class 3b

ATTENTION- RAYONNEMENT LASER VISIBLE ET INVISIBLE  
DANGEREUX EN CAS D'OUVERTURE ET LORSQUE LA SÉCURITÉ EST NEUTRALISÉE.

EXPOSITION DANGEREUSE AU FAISCEAU.

(Dessous du lecteur)

Download from [Www.Somanuals.com](http://Www.Somanuals.com). All Manuals Search And Download.



# Cher client

Nous vous remercions d'avoir arrêté votre choix sur cet appareil. Pour en tirer un rendement optimal, lire attentivement le présent manuel. Avant de raccorder, régler ou utiliser l'appareil, il est recommandé de lire attentivement le manuel d'utilisation.

Conserver ce manuel.

## Adaptateur secteur

Cet adaptateur secteur fonctionne sur le courant entre 100 V et 240 V.

Mais

- Au Canada, le cordon d'alimentation ne doit être branché que dans une prise de 120 V c.a.
- Lors de l'utilisation de l'appareil dans d'autres pays, utiliser un adaptateur approprié.
- Lors du raccordement à une alimentation supérieure à 125 V c.a., s'assurer d'utiliser un câble approprié à l'adaptateur secteur et à l'alimentation.
- En cas de doute, consulter un distributeur de pièces électriques pour le choix d'un adaptateur secteur ou d'un câble.

## AVIS:

L'utilisation de ce dispositif est autorisée seulement aux conditions suivantes :

- (1) il ne doit pas produire de brouillage et
- (2) l'utilisateur du dispositif doit être prêt à accepter tout brouillage radioélectrique reçu, même si ce brouillage est susceptible de compromettre le fonctionnement du dispositif.

S'assurer que la prise secteur est située près de l'appareil dans un endroit facile d'accès. La fiche du cordon d'alimentation doit également être facile d'accès.

**Ne pas placer l'appareil sur les genoux pendant longtemps lors de l'utilisation. Cet appareil peut chauffer et causer des brûlures.**

## Précautions à prendre

Afin d'éviter tout dommage, ne pas:

- Vaporiser des insecticides inflammables près de l'appareil.
- Appuyer sur l'écran du lecteur.
- Toucher à la lentille ou à toute autre pièce du capteur à laser.

Ne pas utiliser l'appareil dans les endroits suivants:

- Endroits où il y a du sable.
  - Sur un coussin, un divan ou un appareil émanant de la chaleur, tel un amplificateur.
- Ne pas laisser l'adaptateur dans un véhicule toutes vitres fermées ni l'exposer aux rayons solaires directs ou à une température élevée.

# Table des matières

<b>IMPORTANTES MISES EN GARDE</b> . . . 4
<b>Accessoires</b> . . . . . 5
<b>Mise en route</b>
① <b>Télécommande</b> . . . . . 5
② <b>Fixation du bloc-batterie</b> . . . . . 5
③ <b>Recharge du bloc-batterie</b> . . . . . 6
④ <b>Réglage de l'angle de l'écran à cristaux liquides</b> . . . . . 6
<b>Disques compatibles</b> . . . . . 7
<b>Cartes compatibles</b> . . . . . 8
<b>Utilisation d'un casque d'écoute antibruit</b> . . 9
<b>Lecture de disques</b> . . . . . 10
<b>Fonctions utiles pour la lecture de disques</b> . . . . . 12
<b>Réglage de la qualité de l'image et du rendu sonore</b> . . . . . 14
<b>Lecture de tous les groupes/programmée/aléatoire</b> . . . . . 16
<b>Lecture de disques de données</b> . . . . . 17
<b>Lecture de disques HighMAT™</b> . . . . . 18
<b>Lecture de programmes/d'une liste de lecture sur disques RAM/DVD-RW (DVD-VR)</b> . . 18
<b>Lecture de CD</b> . . . . . 18
<b>Conseils pour créer des disques WMA/MP3, JPEG et MPEG4 (pour CD-R/CD-RW)</b> . . 19
<b>Lecture de cartes SD</b> . . . . . 20
<b>Fonctions pratiques pour la lecture de cartes SD</b> . . . . . 22
<b>Émetteur FM</b> . . . . . 23
<b>Utilisation des menus à l'écran</b> . . . . . 24
<b>Modification des réglages sur l'appareil</b> . . . . . 26
<b>Raccordement de l'appareil à un appareil auxiliaire</b> . . . . . 28
<b>Utilisation dans une voiture</b> . . . . . 29
<b>Foire aux questions</b> . . . . . 30
<b>Glossaire</b> . . . . . 30
<b>Données techniques</b> . . . . . 31
<b>Guide de dépannage</b> . . . . . 32
<b>Entretien</b> . . . . . 35
<b>Certificat de garantie limitée</b> . . . . . 36
<b>Service après-vente</b> . . . . . 37
<b>Index des fonctions principales</b> . . . Endos

# IMPORTANTES MISES EN GARDE

Avant d'utiliser l'appareil, lire attentivement les instructions qui suivent. Se conformer tout particulièrement aux avertissements inscrits sur l'appareil et aux consignes de sécurité indiquées ci-dessous. Conserver le présent manuel pour consultation ultérieure.

- 1) Lire attentivement ces instructions.
- 2) Conserver ces instructions.
- 3) Lire toutes les mises en garde.
- 4) Suivre toutes les instructions.
- 5) Ne pas utiliser cet appareil près d'une source d'eau.
- 6) Nettoyer qu'avec un chiffon sec.
- 7) Ne pas bloquer les événements d'aération. Installer l'appareil selon les instructions du fabricant.
- 8) Ne pas installer l'appareil près d'un appareil de chauffage tel qu'un radiateur, une cuisinière, un registre de chaleur ou tout dispositif émettant de la chaleur (y compris un amplificateur).
- 9) Pour des raisons de sécurité, ne pas modifier la fiche polarisée ou celle de mise à la terre. Une fiche polarisée est une fiche à deux lames, dont une plus large. Une fiche de mise à la terre est une fiche à deux lames avec une broche de masse. La lame plus large ou la broche de masse procure une protection accrue. Si ce genre de fiche ne peut être inséré dans une prise de courant, communiquer avec un électricien pour remplacer la prise.
- 10) S'assurer que le cordon est placé dans un endroit où il ne risque pas d'être écrasé, piétiné ou coincé. Faire particulièrement attention à ses extrémités de branchement, y compris sa fiche.
- 11) N'utiliser que les accessoires ou périphériques recommandés par le fabricant.
- 12) N'utiliser l'appareil qu'avec une baie, support, trépied, gabarit d'installation, etc., recommandé par le fabricant ou vendu avec l'appareil.
- 13) Débrancher cet appareil lors d'un orage ou en cas de non-utilisation prolongée.
- 14) Confier l'appareil à un technicien qualifié pour toute réparation: cordon d'alimentation ou fiche endommagé, liquide renversé ou objet tombé dans l'appareil, exposition à la pluie ou à une humidité excessive, mauvais fonctionnement ou échappement de l'appareil.



## Bloc-batterie et pile

### 1. Bloc-batterie (Bloc-batterie aux ions de lithium fourni)

- Utiliser cet appareil pour recharger le bloc-batterie.
- Ne pas utiliser le bloc-batterie avec un autre appareil que celui spécifié.
- Ne pas utiliser l'appareil à l'extérieur s'il neige ou s'il pleut. (Le bloc-batterie n'est pas à l'épreuve de l'eau.)
- Éviter toute poussière, sable, liquide ou saleté sur les bornes.
- Ne pas toucher aux bornes (+ et -) avec un objet métallique.
- Ne pas tenter de démonter ou remonter le bloc-batterie. Ne pas le jeter au feu.

### 2. Pile de type bouton (Pile au lithium)

- Insérer en respectant la polarité.
- Ne pas toucher aux bornes (+ et -) avec un objet métallique.
- Ne pas tenter de démonter ou remonter la pile. Ne pas la jeter au feu.
- Tenir la pile hors de portée des enfants.

Si l'électrolyte venait à entrer en contact avec les mains ou les vêtements, laver à fond avec de l'eau. Si l'électrolyte venait à entrer en contact avec les yeux, ne jamais se frotter les yeux. Les rincer à fond avec de l'eau et consulter un médecin.

### 3. Mise au rebut du bloc-batterie et de la pile

Vérifier et suivre les réglementations locales en vigueur.

## ATTENTION:

Les piles utilisées dans ce dispositif risquent de provoquer un incendie ou des brûlures chimiques si on les manipule inconsidérément. Ne pas démonter les piles ni les jeter au feu. Ne pas chauffer les piles à des températures supérieures à celles indiquées.

**Pile bouton** 100 °C (212 °F)  
**Bloc-batterie** 60 °C (140 °F)

Ne pas recharger les piles de type bouton. Ne remplacer que par les pièces Panasonic dont les numéros sont les suivants:

**Pile bouton** (Pile au lithium)  
(pour la télécommande) **CR2025**

**Bloc-batterie** (Bloc-batterie aux ions de lithium fourni) **CGR-H703**

**Bloc-batterie en option** (Bloc-batterie aux ions de lithium) **CGR-H702**

L'utilisation d'autres types de piles peut comporter un risque d'incendie ou d'explosion.

L'appareil que vous vous êtes procuré est alimenté par une batterie au lithium-ion/lithium-polymère. Pour des renseignements sur le recyclage de la batterie, veuillez composer le 1-800-8-BATTERY.



# Accessoires



Lors de la commande de pièces de rechange, utiliser les numéros indiqués entre parenthèses. (Les numéros de modèles indiqués ici étaient à jour en mars 2005. Ils pourraient être modifiés sans préavis.)

**Pour commander des accessoires, communiquer avec le détaillant auprès de qui l'appareil a été acheté.**

- |  |   |
|--|---|
| <input type="checkbox"/> 1 Télécommande (N2QAHC000021)   | <input type="checkbox"/> 1 Adaptateur c.c. pour voiture (RFEC201M)  |
| <input type="checkbox"/> 1 Pile bouton* pour la télécommande (pour le remplacement, voir ci-dessous) | <input type="checkbox"/> 1 Casque d'écoute antibruit (LOBAD0000179) |
| <input type="checkbox"/> 1 Câble audio/vidéo (K2KA6CB00003)  | <input type="checkbox"/> 1 Pile** pour casque d'écoute antibruit    |
| <input type="checkbox"/> 1 Adaptateur secteur (RFEA213W)   | <input type="checkbox"/> 1 Bloc-batterie rechargeable (CGR-H703)    |
| <input type="checkbox"/> 1 Cordon d'alimentation (K2CB2CB00018)                                      |   |

Pièce de rechange: disponible aux détaillants Panasonic (CGR-H702), (CGR-H703)

• Le cordon d'alimentation et l'adaptateur secteur inclus ne doivent être utilisés qu'avec cet appareil. Ne pas les utiliser avec d'autre équipement.

\*Gardez les piles hors de la portée de petits enfants.

Si avalées, elles pourraient endommager l'estomac ou les intestins.

## Mise en route

### 1 Télécommande

**Mettre en place la pile bouton au lithium (inclus)**

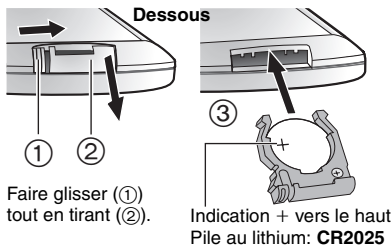

### Utilisation

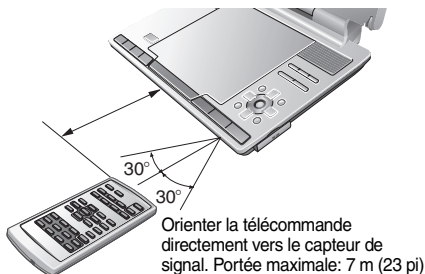

### 2 Fixation du bloc-batterie (Avec le lecteur hors tension)

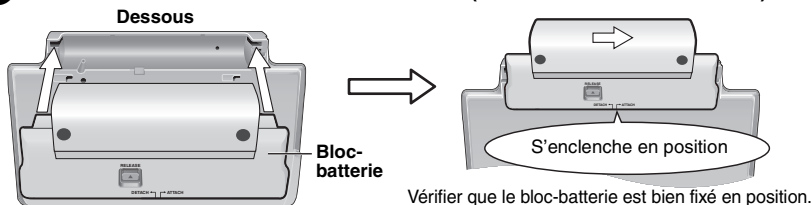

#### Déconnexion

• Éteindre l'appareil avant de fixer le bloc-batterie.

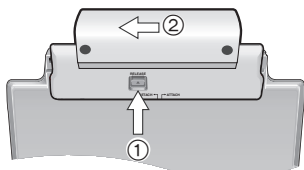

#### Dans le cas de non utilisation prolongée

- Retirer le bloc-batterie (→ gauche). (Même lorsque l'appareil est hors marche, il y a consommation d'énergie. À terme, cela peut causer des problèmes de fonctionnement.)
- Recharger le bloc-batterie avant de le réutiliser.

Maintenir la touche enfoncée

(suite à la page suivante)

Download from [www.Somanuals.com](http://www.Somanuals.com). All Manuals Search And Download.

## Mise en route

### ③ Recharge du bloc-batterie (Avec le lecteur hors tension)

**DC IN** (1) → **Adaptateur secteur (inclus)** (2) → **Cordon d'alimentation (inclus)** → (3) **Vers la prise de courant**

Il est également possible d'utiliser l'appareil sans recharge en branchant l'adaptateur secteur et le cordon d'alimentation.

**Pour économiser l'énergie**  
L'appareil consomme une petite quantité d'énergie (0,5 W) même lorsqu'il est hors marche. S'il est prévu que l'appareil ne sera pas utilisé pendant un certain temps, débrancher l'adaptateur secteur de la prise de courant.

**CHG** (Chargeur) / **Fin** (Fin de charge)  
[CHG] éteint → allumé  
[Fin] allumé → éteint

**Temps de recharge:**  
Environ 8 heures (CGR-H703, inclus)  
Environ 5 heures (CGR-H702, vendu séparément)  
Une fois terminé, débrancher l'adaptateur secteur et le cordon d'alimentation.

### Vérification de la charge du bloc-batterie

Appareil en marche (→ page 10) et alimenté par le bloc-batterie

Appuyer sur [DISPLAY] pour afficher le niveau de charge à l'écran (S'affiche pendant quelques secondes.) (écran)

**Recharge** (Cette indication s'affiche automatiquement lorsque la durée de la charge restante est de seulement quelques minutes.)

### Durée de la recharge et autonomie de lecture (Heures)

Bloc-batterie	Lecture (à la température ambiante et avec un casque d'écoute avec émetteur FM désactivé et l'éclairage de la touche activé)			Écran fermé
	Luminosité de l'écran à cristaux liquides			
	-5	0 (niveau par défaut)	+5	
CGR-H703 (inclus)	10 (12,5)	8 (10)	6 (7,5)	16 (20)
CGR-H702 (vendu séparément)	6 (7,5)	4 (5)	3 (4)	8 (10)

- Les durées avec carte SD sont indiquées entre parenthèses.
- Les temps indiqués à la gauche peuvent varier selon les conditions d'utilisation.
- Pour modifier la luminosité de l'écran à cristaux liquides (→ page 13, Réglage de la qualité de l'image sur l'écran à cristaux liquides/Eclairage des touches ON-OFF).

### ④ Réglage de l'angle de l'écran à cristaux liquides

**Visionnement traditionnel** → **Visionnement mobile** → **Visionnement à plat**

Ouverture de l'écran → Faire glisser → Délic!

Lors du transport: Fermer l'écran à cristaux liquides. Ne pas tenir l'appareil par l'écran.

# Disques compatibles

Les opérations contenues dans le présent manuel sont décrites en fonction des supports (formats) utilisés. Les supports sont identifiés par des icônes telles que **RAM**.

	<p><b>DVD-RAM RAM JPEG MPEG4</b></p> <ul style="list-style-type: none"> <li>• <b>RAM</b> Enregistrement sur appareil conforme à la version 1.1 du Video Recording Format (norme d'enregistrement vidéo unifiée), tel un enregistreur DVD-Vidéo, caméra vidéo DVD, ordinateurs, etc.</li> <li>• <b>JPEG</b> Enregistrement sur les appareils SD polyvalents ou les enregistreurs DVD-Vidéo Panasonic selon la norme DCF (Design rule for Camera File system) version 1.0.</li> <li>• <b>MPEG4</b> Enregistrement au moyen d'un appareil SD polyvalent ou d'un enregistreur DVD-Vidéo Panasonic [conforme à la norme SD vidéo (format ASF)/système vidéo MPEG4 (profil simple)/système audio G.726].</li> </ul>
	<ul style="list-style-type: none"> <li>• <b>DVD-A</b> Certains disques DVD-Audio multicanal empêchent le mélange-abaissement (→ page 30, Glossaire) d'une partie ou de la totalité de leur contenu, selon l'intention du fabricant. Lors de la lecture d'un tel disque, ou d'une telle partie d'un disque, il est nécessaire que le nombre d'enceintes raccordées soit le même que la spécification de canaux du disque. Sinon, le son ne sera pas correctement émis (p. ex. absence d'une partie du signal audio, impossibilité de sélectionner l'audio multicanal, audio sur deux canaux). Se reporter à l'emballage du disque pour plus de renseignements.</li> <li>• <b>DVD-V</b> Certains disques DVD-Audio peuvent contenir des images DVD-Vidéo. Pour lire un contenu DVD-Vidéo, sélectionner "Lecture DVD vidéo" (→ page 25, Menu Autres).</li> </ul>
	<p><b>DVD-Vidéo DVD-V</b></p> <p>Disques identifiés par le code régional "1" ou "ALL" (tous)</p> <p><b>Exemple:</b></p> 
	<p><b>DVD-R (DVD-Vidéo)/DVD-RW (DVD-Vidéo) DVD-V</b></p> <p>Disques enregistrés et finalisés* sur enregistreur DVD-Vidéo ou caméra vidéo DVD</p> <p><b>DVD-RW (DVD-VR) DVD-RW (VR)</b></p> <p>Disques enregistrés et finalisés* sur un enregistreur DVD-Vidéo ou caméra vidéo DVD conforme à la version 1.1 du Video Recording Format (norme d'enregistrement vidéo unifiée).</p>
<p>—</p>	<p><b>+R (Vidéo)/+RW (Vidéo) DVD-V</b></p> <p>Disques enregistrés et finalisés* sur enregistreur DVD-Vidéo ou caméra vidéo DVD</p>
	<p><b>CD-Vidéo VCD</b></p> <p>Y compris SVCD (conforme à IEC62107)</p>
	<p><b>CD CD WMA MP3 JPEG MPEG4 VCD</b></p> <ul style="list-style-type: none"> <li>• Cet appareil peut prendre en charge les CD-R/RW enregistrés aux formats indiqués ci-dessus. Il importe de clore les sessions ou de finaliser* les disques après l'enregistrement.</li> <li>• <b>WMA MP3 JPEG</b> Cet appareil prend également en charge les disques HighMAT.</li> </ul>

\* La finalisation est un processus qui permet la lecture de ces disques sur un appareil compatible.

- Dans certaines situations, selon le type de disque, les conditions d'enregistrement, la méthode d'enregistrement ou la méthode de création de fichiers, il pourrait ne pas être possible de lire les disques indiqués ci-dessus [→ page 19, Conseils pour créer des disques WMA/MP3, JPEG et MPEG4 (pour CD-R/CD-RW)].

## ■ Disques non compatibles

DVD-ROM, la version 1.0 des DVD-RW, CD-ROM, CDV, CD-G, SACD, Disque Vidéo "DivX" et CD Photo, DVD-RAM ne pouvant être retirés de leur cartouche, DVD-RAM de 2,6 Go et de 5,2 Go, Disque PAL\* et les disques "Chaoji VCD" disponibles sur le marché dont les CVD, DVCD et SVCD non conformes à la norme IEC62107.

\* Il est possible de lire des disques DVD-Audio mais les images fixes pourraient s'afficher en format agrandi.

### À propos de l'utilisation d'un disque hybride "DualDisc"

- La piste son d'un disque hybride n'est pas conforme aux spécifications techniques du format CD-DA (Compact Disc Digital Audio). Par conséquent, sa lecture pourrait être impossible.
- Ne pas utiliser un disque hybride avec cet appareil car il pourrait ne pas être possible de le mettre en place correctement et il pourrait être rayé ou endommagé.

Download from [www.Somanuals.com](http://www.Somanuals.com). All Manuals Search And Download.

# Cartes compatibles



## Carte mémoire SD/carte miniSD™

Cet appareil peut prendre en charge les types de données enregistrées sur une carte SD.

### Images fixes **SD PICTURE**

Enregistrement sur les appareils SD polyvalents ou les enregistreurs DVD-Vidéo Panasonic selon la norme DCF (Design rule for Camera File system) version 1.0.

### Images animées **SD VIDEO**

Enregistrement au moyen d'un appareil SD polyvalent ou d'un enregistreur DVD-Vidéo Panasonic [conforme à la norme SD vidéo (format ASF)/système vidéo MPEG4 (profil simple)/système audio G.726].

■ L'utilisation de l'adaptateur pour carte miniSD™ fournie avec la carte miniSD™ est nécessaire.

- Les formats MOTION JPEG et MPEG2 ne sont pas pris en charge.
- Certains fichiers ne peuvent être lus par ce lecteur du fait de leur incompatibilité. Par exemple:
  - Fichiers d'images animées obtenues au moyen de la fonction d'enregistrement d'images animées d'un appareil photo numérique
- La lecture des cartes ci-dessus pourrait ne pas être possible en raison du type de carte, des conditions d'enregistrement ou de la méthode d'enregistrement.
- La date d'enregistrement indiquée peut être différente de la date réelle.
- Ne pas retirer la carte ni mettre l'appareil hors marche pendant la lecture de la carte (le message "Lecture carte en cours" est affiché) ou pendant que l'appareil accède à la carte; cela pourrait corrompre les données.
- Le fonctionnement n'est pas garanti avec une carte MultiMediaCard.

## ■ Cartes mémoire SD utilisables

- Les cartes SD suivantes (8 Mo à 1 Go) peuvent être utilisées.  
**8 Mo, 16 Mo, 32 Mo, 64 Mo, 128 Mo, 256 Mo, 512 Mo, 1 Go (maximum)**
- La mémoire utile est légèrement moindre que la capacité nominale de la carte.
- Pour prendre connaissance des plus récentes informations, aller sur le site suivant. (en anglais seulement)  
<http://panasonic.co.jp/pavc/global/cs>
- Si la carte mémoire SD a été formatée ou enregistrée sur un PC, il se peut qu'elle ne puisse être utilisée avec cet appareil.
- Cet appareil prend en charge les cartes mémoire SD pour les appareils SD polyvalents et les enregistreurs DVD-Vidéo Panasonic, etc. au format FAT 12 ou FAT 16 conformément aux spécifications de la carte mémoire SD.
- Il est recommandé d'utiliser les cartes SD de marque Panasonic.

## Structure hiérarchique des dossiers affichée sur l'appareil

(Les fichiers sont traités à la manière de contenu tandis que les dossiers sont considérés comme des groupes. Toutefois, il n'existe aucun groupe sous **SD VIDEO**.)

Les dossiers  suivants peuvent être affichés.

\*\*\*: chiffres      XXX: lettres

### Carte mémoire

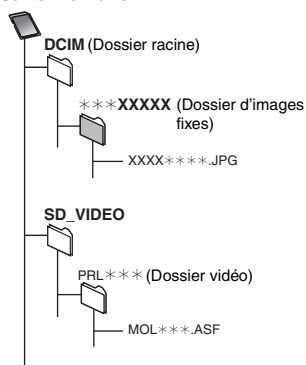

- Le dossier ne peut pas être affiché selon le nom du fichier.
- Les noms des fichiers et des dossiers pourraient ne pas s'afficher ou se lire de manière adéquate.

● Garder la carte mémoire SD hors de portée des enfants. Si la carte mémoire est avalée, consulter immédiatement un médecin.

# Utilisation d'un casque d'écoute antibruit

Les bruits ambiants dans les aéronefs, trains et autobus ainsi que le bruit généré par les climatiseurs sont réduits, assurant ainsi un milieu d'écoute plus silencieux. Cette fonction vous permet de faire l'écoute de musique sans avoir à monter le volume trop haut, ce qui est mieux pour l'oreille. Le circuit s'attaque surtout aux bruits en basse fréquence sous 1500 Hz. Pour cette raison, les bruits comportant des composants à des fréquences plus hautes-klaxons, sonneries de téléphone et voix humaine-demeurent relativement intacts.

## Mise en place de la pile

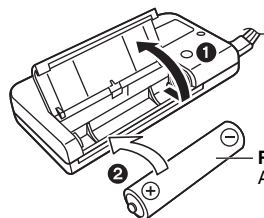

**R03/LR03, AAA**  
Appuyer sur l'extrémité ⊖.

## Autonomie de la pile

Environ 25 heures  
(pile au manganèse R03)

Environ 50 heures  
(pile alcaline LR03)

### Nota

La durée de vie de la pile dépend des conditions de fonctionnement.

- Si des piles rechargeables sont utilisées, il est recommandé d'utiliser des piles de marque Panasonic.

## Remplacement de la pile

Il est nécessaire de changer la pile lorsque l'indicateur [OPR] (voir ci-dessous) s'allume faiblement ou demeure éteint. L'efficacité du circuit antibruit devient moindre à mesure que la pile faiblit. (Si la pile est à plat, ou si aucune pile n'a été mise en place, le casque d'écoute fonctionne comme un casque ordinaire.)

## Raccordement d'un casque d'écoute antibruit à cet appareil

- Établir le contact sur l'appareil et régler le volume. (→ page 10)

Glissières (Déplacer vers le haut ou le bas selon la position des oreillettes sur les oreilles.)

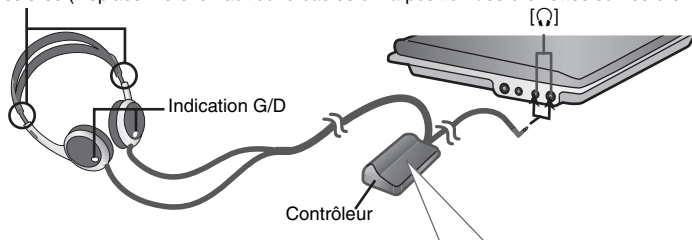

## Activation de la fonction antibruit

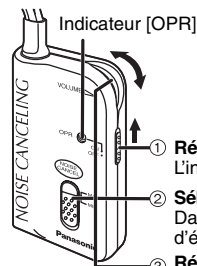

- 1 Régler [OPR] sur la position "ON".

L'indicateur [OPR] s'allume.

- 2 Sélectionner le seuil d'élimination du bruit au moyen de [NOISE CANCEL]. Dans les conditions normales, sélectionner "MAX". Pour un niveau d'élimination moins élevé, sélectionner "MID".

- 3 Régler le volume.

Régler le volume au moyen de la commande [VOLUME] sur le contrôleur ou de celle sur l'appareil.

- Éloigner le contrôleur de tout téléphone cellulaire puisqu'il pourrait se produire du bruit.

- Cessez l'utilisation si vous ressentez un malaise avec les écouteurs ou toute autre pièce qui entre directement en contact avec la peau. Poursuivre l'utilisation risquerait d'entraîner des dommages.

# Lecture de disques

## 1 Ouvrir le couvercle.

OPEN



AV SELECT

Prise de casque d'écoute stéréo [🎧]  
avec prise de 3,5 mm (1/8 po)

## 2 Insérer un disque et refermer le couvercle.

Déclic en position



Avec les disques à double face, introduire le disque avec l'étiquette de la face à lire vers le haut.

**RAM** Retirer le disque de sa cartouche avant de l'introduire dans l'appareil.

## 3 Appuyer et maintenir enfoncé.

ON



Le lecteur se met en marche et la lecture s'amorce. La touche s'illumine en vert. (Pour désactiver l'éclairage de la touche → page 13)  
Lorsque le message "Aucune carte", "SD" ou le Menu carte SD est affiché, appuyer sur [AV SELECT].

## 4 Régler le volume.

VOL







- Si le casque d'écoute antibruit est utilisé (inclus) (→ page 9)
- Pour la lecture de fichiers JPEG et MPEG4 sur DVD-RAM contenant à la fois des données **RAM** et un autre format (**JPEG**, par exemple), sélectionner "Lecture disque données" (→ page 25, Menu Autres).
- Le lecteur est automatiquement mis hors marche s'il est laissé plus de 15 minutes dans le mode arrêt (5 minutes avec le bloc-batterie).
- La rotation du disque continue pendant l'affichage du menu. Une fois terminé, appuyer sur [■, -OFF] pour préserver le moteur.
- Le nombre total de titres pourrait ne pas être affiché correctement avec des disques +R/+RW.
- Si un problème de fonctionnement devait survenir, se reporter au guide de dépannage (→ page 32).



## Fonctions du lecteur

	<b>Mise en marche/ Lecture</b>	Appuyer et maintenir enfoncé jusqu'à ce que l'appareil se mette en marche et que la lecture s'amorce.
	<b>Pause</b>	Appuyer sur [▶, ON] pour relancer la lecture.
	<b>Arrêt</b>	L'affichage du message "Appuyez sur PLAY pour reprendre la lecture." confirme la mémorisation de la position. <ul style="list-style-type: none"> <li>• Appuyer sur [▶, ON] pour poursuivre la lecture.</li> <li>• <b>[DVD-V]</b> Pendant l'affichage du message, appuyer sur [▶, ON] pour parcourir les chapitres précédents en séquence.</li> </ul> Le fait d'ouvrir le couvercle du disque ou d'appuyer sur [■, -OFF] pendant l'affichage de "Appuyez sur PLAY pour reprendre la lecture" supprime la position mémorisée lors de l'interruption de la lecture.
	<b>Mise hors marche</b>	Appuyer et maintenir enfoncé jusqu'à ce que "OFF" s'affiche.

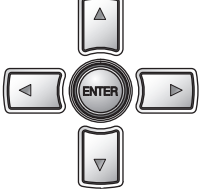

	<b>Saut</b>	Appuyer sur [ <b>⏮</b> , <b>⏭</b> ]. <b>RAM DVD-RW (VR)</b> Il est également possible de repérer les marqueurs.
	<b>Recherche</b>	Maintenir une pression sur [ <b>⏮</b> , <b>⏭</b> ] (Jusqu'à 5 paliers).
	<b>Ralenti</b>	Dans le mode pause, maintenir une pression sur [ <b>⏮</b> , <b>⏭</b> ] (Jusqu'à 5 paliers). Appuyer sur [ <b>▶</b> , <b>ON</b> ] pour retourner à la lecture normale. <b>VCD</b> [ <b>▶▶</b> ] seulement • <b>MPEG4</b> : Ne fonctionne pas.
<b>TOP MENU</b> 	<b>Menu principal</b>	<b>DVD-A DVD-V</b>
	<b>Menu de programmes</b>	<b>RAM DVD-RW (VR)</b> (→ page 18)
<b>MENU</b> 	<b>Menu</b>	<b>DVD-V</b>
	<b>Liste de lecture</b>	<b>RAM DVD-RW (VR)</b> (→ page 18)
	<b>Menu navigation</b>	<b>WMA MP3 JPEG MPEG4</b> (→ page 17)
<b>RETURN</b> 	<b>Retour</b>	Retour à l'écran précédent. <b>VCD</b> [avec pilotage de la lecture (PBC)] Retourne au menu.
	<b>Menus</b>	Appuyer sur [ <b>▲ ▼ ◀ ▶</b> ] pour sélectionner une rubrique et appuyer sur [ <b>ENTER</b> ] pour confirmer la sélection.
	<b>Image par image</b>	Dans le mode pause, appuyer sur [ <b>◀ ▶</b> ]. <b>VCD</b> [ <b>▶</b> ] seulement
	<b>Saut de groupe</b>	<b>WMA MP3 JPEG MPEG4</b> Appuyer sur [ <b>▲ ▼</b> ].

## Fonctions de la télécommande

	<b>Saut</b>	Appuyer sur [ <b>⏮</b> , <b>⏭</b> ].
	<b>Recherche</b>	Appuyer sur [ <b>⏮</b> , <b>⏭</b> ] (Jusqu'à 5 paliers).
	<b>Ralenti</b>	Dans le mode pause, appuyer sur [ <b>⏮</b> , <b>⏭</b> ] (Jusqu'à 5 paliers). Appuyer sur [ <b>▶</b> ] ( <b>PLAY</b> ) pour retourner à la lecture normale. <b>VCD</b> [ <b>▶▶</b> ] seulement • <b>MPEG4</b> : Ne fonctionne pas.
	<b>Saisie d'un numéro</b>	<b>RAM DVD-RW (VR) DVD-A DVD-V VCD CD</b> ex.: Pour sélectionner 12: [ <b>≥10</b> ] → [ <b>1</b> ] → [ <b>2</b> ] <b>VCD</b> avec pilotage de la lecture En mode arrêt, appuyer sur les touches numériques. <b>WMA MP3 JPEG MPEG4</b> ex.: Pour sélectionner 123: [ <b>1</b> ] → [ <b>2</b> ] → [ <b>3</b> ] → [ <b>ENTER</b> ]

• Il est impossible d'établir le contact sur l'appareil à l'aide de la télécommande si l'appareil est alimenté par la pile-batterie.

Downloaded from [www.Somanuals.com](http://www.Somanuals.com). All Manuals Search And Download.

# Fonctions utiles pour la lecture de disques

## Lecture en reprise

(Seulement pendant l'affichage du temps de lecture écoulé. Pour les enregistrements au format JPEG, cette fonction peut être utilisée même sans cet affichage.)

## Pour répéter une section spécifique (Répétition A-B)

Sauf **JPEG MPEG4** et **RAM DVD-RW (VR)** (images fixes)

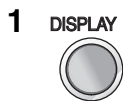

Appuyer une fois durant la lecture.

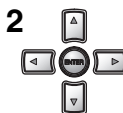

- 1 Appuyer sur [▲ ▼] pour sélectionner Autres réglages.
- 2 Appuyer sur [▶] pour aller au menu suivant, puis sur [▲ ▼] pour sélectionner "Menu Lecture".
- 3 Appuyer sur [▶] pour passer au menu suivant et sur [▲ ▼] pour sélectionner "Répétition" ou "Répétition A-B".
- 4 Sélection de "Répétition": Appuyer sur [▶] et sur [▲ ▼] pour sélectionner la séquence devant être lue en reprise, puis appuyer sur [ENTER].  
Sélection de "Répétition A-B": Appuyer sur [ENTER] au début et à la fin de la séquence devant être lue en reprise.

ex.: Répétition A-B

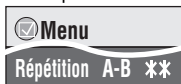

- Annulation de "Répétition": À l'étape 4, appuyer sur [▶] et [▲ ▼] pour sélectionner "Non", puis appuyer sur [ENTER].
- Annulation de "Répétition A-B": Après l'étape 4, appuyer de nouveau sur [ENTER].
- Pour quitter l'écran: Appuyer sur [RETURN].

## Modification de la vitesse de lecture **RAM DVD-RW (VR) DVD-V**

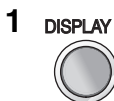

Appuyer une fois durant la lecture.



- 1 Appuyer sur [▲ ▼] pour sélectionner Autres réglages.
- 2 Appuyer sur [▶] pour aller au menu suivant, puis sur [▲ ▼] pour sélectionner "Vitesse de lecture".
- 3 Appuyer sur [ENTER], puis sur [▲ ▼] pour sélectionner "Normal" ou "×0.6" à "×1.4" (par incréments de 0,1).
- 4 Appuyer sur [ENTER].

- Appuyer sur [▶] (PLAY) pour ramener la lecture à la vitesse normale.
- Après avoir changé la vitesse
  - Les fonctions Ambiophonie évoluée (→ ci-dessous) et Multi remastériser (→ page 14) n'ont aucun effet.
  - La sortie audio se fait sur 2 canaux (La sortie numérique PCM est activée).
  - La fréquence d'échantillonnage passe de 96 kHz à 48 kHz.
- Cette fonction pourrait ne pas pouvoir être activée selon le type d'enregistrement.
- Pour quitter l'écran: Appuyer sur [RETURN].

## Ambiophonie virtuelle (Ambiophonie évoluée)

**RAM DVD-RW (VR) DVD-V VCD** (2 canaux ou plus)

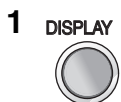

Appuyer une fois.



- 1 Appuyer sur [▲ ▼] pour sélectionner Autres réglages.
- 2 Appuyer sur [▶] pour aller au menu suivant, puis sur [▲ ▼] pour sélectionner "Menu Audio".
- 3 Appuyer sur [▶] pour aller au menu suivant, puis sur [▲ ▼] pour sélectionner "Ambiophonie évoluée".
- 4 Appuyer sur [▶] pour passer au menu suivant et sur [▲ ▼] pour sélectionner "SP 1 Naturel" ou "SP 2 Amplifié".
- 5 Appuyer sur [ENTER].

Utiliser ce mode pour obtenir un effet ambiophonique avec deux enceintes (sur un autre appareil).

- Lors de l'utilisation d'un casque d'écoute, appuyer pour sélectionner "HP 1 Naturel" ou "HP 2 Amplifié".
- Lors de la lecture de disques avec effets ambiophoniques, les sons semblent provenir de chaque côté de l'auditeur.
- La distance optimale de la position d'écoute est de 3 à 4 fois soit la distance entre les enceintes gauche et droite avant soit la largeur du téléviseur si les enceintes du téléviseur sont utilisées.
- Ne pas utiliser en même temps les effets ambiophoniques sur cet appareil (→ page 14, Qualité sonore) et sur un autre appareil.
- Pour quitter l'écran: Appuyer sur [RETURN].

# Sélection du mode de présentation des images de format 4:3 sur l'écran à cristaux liquides

MONITOR  
MODE



Appuyer pour sélectionner un mode d'écran.

**NORMAL:** Normal  
**FULL:** L'image est agrandie dans le sens de la largeur  
**ZOOM:** L'image est étirée en hauteur et en largeur  
**OFF:** Aucune image

- Si l'écran du lecteur n'est pas utilisé, sélectionner "OFF" pour réduire la consommation d'énergie. (Le voyant [⏻] clignote.)
- L'écran est mis hors marche automatiquement lorsque le couvercle est fermé.

## Réglage de la qualité de l'image sur l'écran à cristaux liquides/Éclairage des touches ON-OFF

1 PICTURE  
MODE/DNR



Appuyer une fois.



Appuyer sur [▲▼] pour sélectionner la rubrique, puis modifier le paramétrage au moyen des touches [◀▶].

**BRIGHT**  
**COLOUR**

**KEY ILLUMINATION:** La sélection de "OFF" désactive l'éclairage des touches lors de la mise en marche de l'appareil.

- Pour quitter l'écran: Appuyer sur [RETURN].

## Changement de langue des dialogues

**DVD-A** **DVD-V** (avec bandes son multiples) **RAM** **DVD-RW (VR)** **VCD**

AUDIO



(Télécommande)

Appuyer pour sélectionner la piste sonore.



**RAM** **DVD-RW (VR)** **VCD**

Utiliser cette touche pour sélectionner "L" (G), "R" (D) ou "L R" (GD).

**DVD-V** (Disques Karaké)

Appuyer sur [◀▶] pour sélectionner "Oui" ou "Non" pour les paroles.

Pour de plus amples renseignements, lire la notice d'emploi du disque.

- Pour quitter l'écran: Appuyer sur [RETURN].

Type de signal/données

LPCM/PPCM/□□ Digital/DTS/MPEG: Type de signal  
kHz (Fréquence d'échantillonnage)/bit/ch (Nombre de canaux)

Exemple: 3/2\_1ch

- .1: Effet de basse fréquence (n'est pas affiché en l'absence de signal)
- 0: Aucun effet ambiophonique
- 1: Effet ambiophonique monaural
- 2: Effet ambiophonique stéréophonique (gauche/droit)
- 1: Centre
- 2: Avant gauche+Avant droit
- 3: Avant gauche+Avant droit+Centre

## Changement de langue des sous-titres

**DVD-V** (avec sous-titres) **VCD** (SVCD avec sous-titres seulement)

**RAM** **DVD-RW (VR)** (Oui/Non seulement avec des disques permettant d'activer et désactiver l'affichage de sous-titres.)

SUBTITLE



(Télécommande)



**DVD-V** **VCD** Appuyer pour sélectionner la langue des sous-titres.

• Avec les disques +R/+RW, un numéro de sous-titre pourrait apparaître pour les sous-titres qui ne sont pas affichés.

**Affichage/suppression des sous-titres:** Appuyer sur [◀▶] pour sélectionner "Oui" ou "Non".

**RAM** **DVD-RW (VR)** Appuyer pour sélectionner "Oui" ou "Non".

- Les enregistreurs DVD Panasonic ne peuvent pas enregistrer les informations d'activation ou de désactivation des sous-titres.
- Pour quitter l'écran: Appuyer sur [RETURN].

## Sélection d'angle **DVD-V** (avec angles multiples) /Rotation d'images fixes **JPEG**

ANGLE



(Télécommande)

Appuyer pour sélectionner l'angle ou faire pivoter une image fixe.

ex.: **DVD-V**

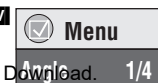

Downloaded from [www.SonyManuals.com](http://www.SonyManuals.com) A PDF Manuals Search And Download.

# Réglage de la qualité de l'image et du rendu sonore

## Reproduction audio plus naturelle (Multi remastériser)

**RAM DVD-RW (VR) DVD-V** (Disques enregistrés à 48 kHz seulement)

**DVD-A** (Disques enregistrés à une fréquence d'échantillonnage de 44,1 kHz ou 48 kHz seulement)

**VCD CD**

Cette fonction assure un rendu sonore plus réaliste en ajoutant des signaux haute fréquence non enregistrés sur le disque.

**WMA MP3** (Enregistrement sous une fréquence d'échantillonnage autre que 8 kHz, 16 kHz ou 32 kHz)

Cette fonction restaure les plus hautes fréquences perdues lors de l'enregistrement pour un rendu sonore plus près de l'original.

1 DISPLAY



Appuyer une fois.

2



- Appuyer sur [**▲ ▼**] pour sélectionner **Autres réglages**.
  - Appuyer sur [**▶**] pour aller au menu suivant, puis sur [**▲ ▼**] pour sélectionner "Menu Audio".
  - Appuyer sur [**▶**] pour aller au menu suivant, puis sur [**▲ ▼**] pour sélectionner "Multi remastériser".
  - Appuyer sur [**▶**], puis sur [**▲ ▼**] pour sélectionner "1", "2" ou "3".
  - Appuyer sur [**ENTER**].
- Pour quitter l'écran: Appuyer sur [**RETURN**].

Paramètre	<b>DVD-A DVD-V CD</b> (LPCM/PPCM) Type de musique	Autres disques Niveau de l'effet
1	Rythme rapide (ex.: musique pop et rock)	Faible
2	Divers rythmes (ex.: jazz)	Moyen
3	Rythme lent (ex.: musique classique)	Élevé
Non	Désactivé	Désactivé

- Cette fonction peut ne pas fonctionner lors du raccordement d'un câble optique numérique (→ page 28).
- Ceci peut ne pas fonctionner selon les conditions d'enregistrement.

## Qualité sonore (Seulement lorsque le casque d'écoute est branché)

EQ MODE



**XBS** ←→ **NORMAL**

**XBS**: Accentuation des graves

**NORMAL**: Rendu sonore ordinaire

Appuyer pour sélectionner.

## 1 DISPLAY



Appuyer une fois.

## 2



- ① Appuyer sur [▲ ▼] pour sélectionner Autres réglages.
- ② Appuyer sur [▶] pour aller au menu suivant, puis sur [▲ ▼] pour sélectionner "Menu Image".
- ③ Appuyer sur [▶] pour aller au menu suivant et sur [▲ ▼] pour sélectionner "Mode Image".
- ④ Appuyer sur [▶] pour aller au menu suivant et sur [▲ ▼] pour sélectionner "Normal", "Cinéma1", "Cinéma2" ou "Utilisateur".

**Cinéma1:** Adoucit l'image et accentue la netteté des scènes sombres.

**Cinéma2:** Accentue l'image et rehausse la netteté des scènes sombres.

**Utilisateur:** Réduction du bruit à la lecture d'images animées.

### ⑤ Appuyer sur [ENTER].

Lors de la sélection de "Utilisateur" seulement

1. Appuyer sur [▲▼] pour sélectionner "Réglage de l'image".

2. Appuyer sur [ENTER] et sur [▲▼] pour sélectionner "Amplificateur BF", "Réduc. bruit num. MPEG" ou "Réduction bruit 3D".

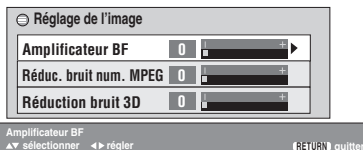

–**Amplificateur BF:** Réduction du bruit de fond de manière à créer un effet de plus grande profondeur.

–**Réduc. bruit num. MPEG:** Adoucit le bruit vidéo et réduit le moirage qui apparaît autour des parties contrastées de l'image.

–**Réduction bruit 3D:** Réduit le bruit.

3. Appuyer sur [ENTER] et sur [◀▶] pour régler (Amplificateur BF: 0 à +4, Réduc. bruit num. MPEG: 0 à +3, Réduction bruit 3D: 0 à +4).

Même si la touche [PICTURE MODE/DNR] est pressée deux fois, l'écran "Réglage de l'image" s'affiche.

● **Pour quitter l'écran:** Appuyer sur [RETURN] à plusieurs reprises.

● Ceci peut ne pas fonctionner selon les conditions d'enregistrement.

# Lecture de tous les groupes/programmée/aléatoire

Télécommande seulement

DVD-A DVD-V VCD CD WMA MP3 JPEG MPEG4

PLAYMODE  

Dans le mode arrêt  
**Appuyer pour sélectionner.**

Lecture de tous les groupes (DVD-A) → Lecture programmée → Lecture aléatoire  
 ← Non (lecture normale) →

- Désactiver la lecture au format HighMAT pour permettre la lecture programmée ou aléatoire. Sélectionner "Lecture disque données" dans Menu Autres (→ page 25).

## Lecture de tous les groupes DVD-A

PLAY



Lecture de tous les groupes

Appuyez sur PLAY pour commencer

## Lecture programmée (jusqu'à 32 rubriques)

ex.: DVD-V

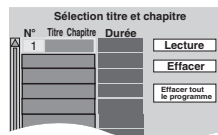

1



Appuyer sur une touche numérique pour faire la sélection (→ page 11).

Recommencer cette étape pour programmer d'autres rubriques.

2

PLAY



## Sélection de tous les éléments (sur le disque ou dans un titre ou groupe)

Appuyer sur [ENTER] et [▲ ▼] pour sélectionner "ALL", puis appuyer de nouveau sur [ENTER] pour confirmer.

## Modification du programme

Appuyer sur [▲ ▼] pour sélectionner une rubrique.

– Pour remplacer une rubrique, répéter l'étape 1.

– Pour supprimer une rubrique, appuyer sur [CANCEL] (ou sélectionner "Effacer" et appuyer sur [ENTER]).

## Suppression d'un programme au complet

Sélectionner "Effacer tout le programme", puis appuyer sur [ENTER]. Le programme est également effacé après la mise hors marche ou l'ouverture du couvercle du disque.

## Lecture aléatoire

ex.: DVD-V

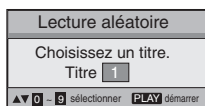

1

DVD-A DVD-V WMA MP3 JPEG MPEG4 seulement



Appuyer sur les touches numériques appropriées pour sélectionner un groupe ou un titre (→ page 11).

2

PLAY



## Pour quitter le mode de lecture de tous les groupes, programmée ou aléatoire

Appuyer sur [PLAYMODE] à plusieurs reprises jusqu'à ce que la lecture cesse.

# Lecture de disques de données WMA MP3 JPEG MPEG4

Sélectionner "Lecture disque données" (→ page 25, Menu Autres) pour la lecture de fichiers JPEG ou MPEG4 sur DVD-RAM contenant à la fois des données **RAM** et un autre format (**JPEG**, par exemple) ou lors de la lecture de disques HighMAT sans recourir à la fonction HighMAT.

## Lecture du contenu dans l'ordre (Menu lecture)

- Pendant l'affichage du menu
- Appuyer sur [▲ ▼] pour sélectionner "Tous", "Audio", "Arrêt sur image" ou "Vidéo", puis appuyer sur [ENTER].
- Pour afficher/quitter l'écran: Appuyer sur [TOP MENU].

## Lecture à partir d'une rubrique sélectionnée (Menu navigation)

1 MENU 2

Appuyer. Appuyer sur [▲▼◀▶] pour sélectionner le groupe, puis appuyer sur [ENTER].

- Lecture du contenu d'un groupe dans l'ordre: Appuyer sur [ENTER].
- Pour lancer la lecture à partir d'un contenu sélectionné: Appuyer sur [▲▼] pour effectuer la sélection, puis appuyer sur [ENTER].

Numéro du groupe et du contenu en cours de lecture

Groupes: 001 My favorite1, 002 My favorite2, 003 Czech, 004 Hungarian, 005 Japanese, 006 Mexican, 007 Phillipine, 008 Swedish, 009 Piano, 010 Vocal

Contenu: 001 Lady Starfish, 002 West Glue, 003 Life on Jupiter, 004 Starperson, 005 Starperson

Numéro actuellement sélectionné

- Pour l'écoute d'un fichier WMA/MP3 pendant le visionnement d'une image JPEG. Sélectionner d'abord JPEG, puis sélectionner WMA/MP3. (Procéder dans l'ordre inverse ne peut être fonctionnel.)
- Pour quitter l'écran: Appuyer sur [MENU].

### ■ Utilisation du sous-menu

Pendant l'affichage du Menu Navigation (→ ci-dessus).

- 1 Appuyer sur [DISPLAY].
- 2 Appuyer sur [▲ ▼] pour sélectionner le sous-menu (→ droit), puis appuyer sur [ENTER].

Sous-menu	Description
Multi	Groupes et contenu
Liste	Contenu seulement
Arbre	Groupes seulement
Miniature	Imagettes <b>JPEG</b>
Groupe suivant	Passage au groupe suivant
Groupe précédent	Retour au groupe précédent
Tous	WMA/MP3, JPEG et MPEG4
Audio	WMA/MP3 seulement
Arrêt sur image	JPEG seulement
Vidéo	MPEG4 seulement
Aide	Pour passer des messages guidés à l'indicateur chronométrique
Rechercher	Recherche par contenu ou titre de groupe (→ ci-dessous)

### ■ Recherche par contenu ou titre de groupe

Appuyer sur [◀ ▶] pour mettre en surbrillance le titre d'un groupe en vue de repérer un groupe ou le titre de son contenu pour rechercher parmi son contenu.

- 1 Sélectionner "Rechercher" (→ ci-dessus).
- 2 Appuyer sur [▲ ▼] pour sélectionner un caractère, puis appuyer sur [ENTER].
  - Recommencer pour entrer d'autres caractères.
  - Les lettres minuscules sont incluses dans la recherche.
  - Maintenir une pression sur [◀▶] pour passer entre A, E, I, O et U.
  - Appuyer sur [◀] pour supprimer un caractère.
  - Effacer l'astérisque (\*) pour la recherche des titres commençant avec ce caractère.
- 3 Appuyer sur [▶] pour sélectionner "Rechercher", puis appuyer sur [ENTER].  
L'écran des résultats de la recherche s'affiche.
- 4 Appuyer sur [▲ ▼] pour sélectionner le contenu ou le groupe, puis appuyer sur [ENTER].



# Lecture de disques HighMAT™

WMA MP3 JPEG



Pendant l'affichage du menu

Appuyer sur [▲ ▼ ◀ ▶] pour sélectionner les éléments, puis appuyer sur [ENTER].



**Menu:**

Appelle le menu suivant montrant les listes de lecture ou un autre menu.

**Liste de lecture:**

La lecture s'amorce.

- Pour rappeler le menu à l'écran, appuyer sur [TOP MENU], puis appuyer sur [RETURN] à plusieurs reprises.
- Pour modifier l'arrière-plan du menu, appuyer sur [DISPLAY]. L'arrière-plan est remplacé par celui enregistré sur le disque.
- Pour afficher/quitter l'écran, appuyer sur [TOP MENU].

## Sélection à partir des listes

1. Pendant la lecture, appuyer sur [MENU].
  2. Appuyer sur [◀] puis sur [▲ ▼] pour commuter entre les listes "Liste lect." (Liste de lecture), "Groupe" et "Contenu".
  3. Appuyer sur [▶] puis sur [▲ ▼] pour sélectionner une rubrique et appuyer sur [ENTER].
- Pour quitter l'écran: Appuyer sur [MENU].

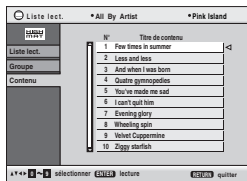

# Lecture de programmes/d'une liste de lecture sur disques RAM/DVD-RW (DVD-VR)

RAM DVD-RW (VR)

- Les titres ne s'affichent que s'ils ont été créés au préalable.
- Il n'est pas possible de modifier les titres ni les listes de lecture.

## 1 Lecture de programmes:

TOP MENU

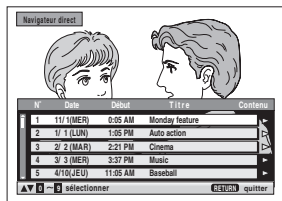

## Lecture d'une liste de lecture:

MENU

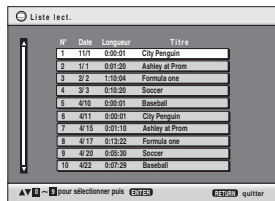

2



Appuyer sur [▲ ▼] pour sélectionner le programme ou la liste de lecture, puis appuyer sur [ENTER].

- Seulement lorsque le disque comporte une liste de lecture.

- Il est également possible d'utiliser les **touches numériques** de la télécommande (→ page 11).
- Appuyer sur [▶] pour afficher le contenu du programme (Lecture de programmes seulement).
- Pour quitter l'écran: Appuyer sur [TOP MENU] ou [MENU].

# Lecture de CD

CD

Les titres apparaissent lors de la lecture d'un disque texte CD.

## 1 ex.: Texte CD

MENU



2



Appuyer sur [▲ ▼] pour sélectionner la plage de lecture, puis appuyer sur [ENTER].

- Pour quitter l'écran: Appuyer sur [MENU].

Appuyer sur [DISPLAY] pour alterner entre l'affichage des messages guides et celui de l'indication du temps de lecture écoulé.

Download from [Www.Somanuals.com](http://Www.Somanuals.com). All Manuals Search And Download.



# Conseils pour créer des disques WMA/MP3, JPEG et MPEG4 (pour CD-R/CD-RW)

- Les disques doivent satisfaire aux normes ISO9660 de niveau 1 ou 2 (sauf dans le cas des formats étendus).
- Le lecteur est compatible avec les enregistrements multiseSSION; par contre, s'il y a plusieurs sessions, l'amorce de la lecture pourrait prendre plus de temps. Pour prévenir un tel problème, réduire le nombre de sessions à un strict minimum.
- Dans le cas où des groupes sont créés à partir d'une racine telle que "002 groupe" dans l'illustration ci-dessous, les groupes à partir du huitième sont affichés sur la même ligne verticale dans l'écran du menu.
- Il se peut que l'ordre d'affichage ne soit pas le même sur le menu que sur l'écran de l'ordinateur.
- Cet appareil ne peut prendre en charge des fichiers enregistrés au format de paquet.

## Appellation des dossiers et des fichiers

(Les fichiers sont traités à la manière de contenu tandis que les dossiers sont considérés comme des groupes.)

Au moment de l'enregistrement, attribuer un préfixe ordinal (à trois chiffres) au nom des dossiers et des fichiers en fonction de l'ordre dans lequel leur lecture doit se faire (peut ne pas fonctionner).

**WMA** (Extension: ".WMA" ou ".wma")

- Taux de compression compatible: entre 48 kbits/s et 320 kbits/s
- Il n'est pas possible de lire des fichiers WMA protégés contre le piratage.
- Cet appareil n'est pas compatible avec le format débit binaire multiple (Multiple Bit Rate) (MBR: fichier dont le même contenu est codé selon divers débits binaires).

**MP3** (Extension: ".MP3" ou ".mp3")

- Taux de compression compatible: entre 32 kbits/s et 320 kbits/s
- Taux d'échantillonnage compatibles: 8, 11,02, 12, 16, 22,05, 24, 32, 44,1 et 48 kHz
- Le lecteur n'est pas compatible avec les marqueurs ID3.

**JPEG** (Extension: ".JPG", ".jpg", ".JPEG" ou ".jpeg")

- Les fichiers JPEG enregistrés sur un appareil photo numérique conforme à la norme DCF version 1.0 sont affichés.
- Les photos prises au moyen de fonctions de prises de vues non prises en charge par la norme DCF, telles que la rotation automatique des photos, pourraient ne pas être affichées.
- Les fichiers modifiés, édités ou sauvegardés au moyen d'un logiciel d'édition d'images pourraient ne pas être affichés.
- Cet appareil ne peut prendre en charge les images animées, les enregistrements vidéo au format MOTION JPEG ou autre format semblable, ni les images fixes autres que celles au format JPEG (ex. : TIFF) ou lire le signal sonore qui leur est associé.

**MPEG4** (Extension: ".ASF", ou ".asf")

- Cet appareil peut lire des données MPEG4 [conformes aux spécifications SD VIDEO (format ASF) / système vidéo MPEG4 (profil simple) / système audio G.726] enregistrées sur des appareils polyvalents SD Panasonic ou des enregistreurs DVD-Vidéo.
- La date d'enregistrement indiquée peut être différente de la date réelle.

ex.: **MP3**

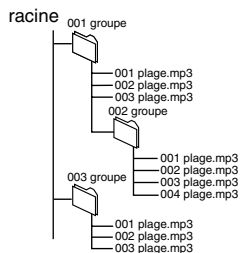

# Lecture de cartes SD

## 1 Mise en place de la carte.

### 1 Ouvrir le couvercle.

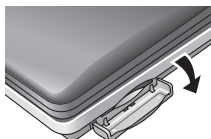

### 2 Mettre la carte en place.



- Si une carte miniSD™ est utilisée, l'insérer dans l'adaptateur de carte miniSD™ qui accompagne la carte. Introduire et retirer l'adaptateur de l'appareil avec la carte.

### 3 Refermer le couvercle.

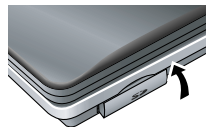

- Des cartes mémoire SD à capacité de 8 Mo à 1 Go peuvent être utilisées (→ page 8)

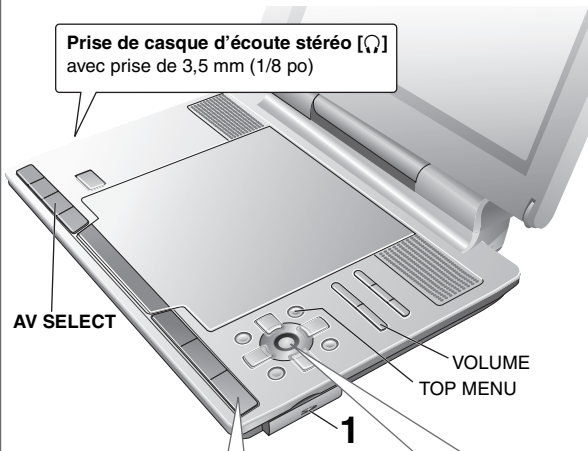

## 2 Appuyer et maintenir enfoncé.



L'appareil se met en marche et le menu de la carte SD est affiché. La touche s'illumine en vert. (Pour désactiver l'éclairage de la touche → page 13)

Lorsque le Menu carte SD n'est pas affiché, appuyer sur [AV SELECT].

### ■ Retrait de la carte

- 1 Ouvrir le couvercle.
- 2 Appuyer sur le centre de la carte.
- 3 Retirer la carte directement vers soi.



## 3



- 1 Appuyer sur [◀▶] pour sélectionner "Arrêt sur image" ou "Vidéo".

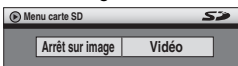





- 2 Appuyer sur [ENTER].

- La lecture s'amorce.
- **SD VIDEO** Régler le volume.
- Lorsque le message "Aucune image" ou "Aucune vidéo" s'affiche, appuyer sur [TOP MENU] pour retourner au Menu carte SD.

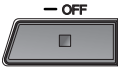

- Si le casque d'écoute antibruit est utilisé (→ page 9)
- Le lecteur est automatiquement mis hors marche s'il est laissé plus de 15 minutes dans le mode arrêté (5 minutes avec le bloc-batterie).
- Si un problème de fonctionnement devait survenir, se reporter au guide de dépannage (→ page 32).

## Fonctions du lecteur

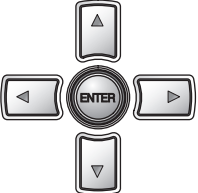
	Mise en marche	Appuyer et maintenir la touche enfoncée jusqu'à ce que l'appareil se mette en marche et que le Menu carte SD s'affiche (→ ci-dessus).
	Pause	Appuyer sur [▶, ON] pour relancer la lecture.

	<b>Arrêt</b>	<p>L'affichage du message "Appuyez sur PLAY pour reprendre la lecture." confirme la mémorisation de la position.</p> <ul style="list-style-type: none"> <li>Appuyer sur [▶, ON] pour poursuivre la lecture.</li> </ul> <p>Le fait d'appuyer sur [■, -OFF] pendant l'affichage de "Appuyez sur PLAY pour reprendre la lecture", le retrait de la carte SD ou une pression sur [AV SELECT] supprime la position mémorisée lors de l'interruption de la lecture.</p>
	<b>Mise hors marche</b>	<p>Appuyer et maintenir enfoncé jusqu'à ce que "OFF" s'affiche.</p>
	<b>Saut</b>	<p>Appuyer sur [⏮, ⏭].</p>
	<b>Recherche</b>	<p><b>SD VIDEO</b> Maintenir une pression sur [⏮, ⏭] (Jusqu'à 5 paliers).</p>
	<b>Menu carte SD</b>	<p>[→ page 22, Lecture du contenu dans l'ordre (Menu carte SD)]</p>
	<b>Menu navigation</b>	<p>[→ page 22, Lecture à partir d'une rubrique sélectionnée (Menu navigation)]</p>
	<b>Retour</b>	<p>Retour à l'écran précédent.</p>
	<b>Menus</b>	<p>Appuyer sur [▲ ▼ ◀ ▶] pour sélectionner une rubrique et appuyer sur [ENTER] pour confirmer la sélection.</p>
	<b>Saut de groupe</b>	<p><b>SD PICTURE</b> Appuyer sur [▲ ▼].</p>

## Fonctions de la télécommande

	<b>Saut</b>	<p>Appuyer sur [⏮, ⏭].</p>
	<b>Recherche</b>	<p><b>SD VIDEO</b> Appuyer sur [◀◀, ▶▶] (Jusqu'à 5 paliers).</p>
	<b>Saisie d'un numéro</b>	<p>ex.: Pour sélectionner 123: [1] → [2] → [3] → [ENTER]</p>

• Il est impossible d'établir le contact sur l'appareil à l'aide de la télécommande si l'appareil est alimenté par le bloc-batterie.

# Fonctions pratiques pour la lecture de cartes SD

## Lecture du contenu dans l'ordre (Menu carte SD)

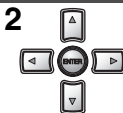

Appuyer sur [◀▶] pour sélectionner "Arrêt sur image" ou "Vidéo", puis appuyer sur [ENTER].

Le Menu carte SD disparaît.

- Lorsque le message "Aucune image" ou "Aucune vidéo" s'affiche, appuyer de nouveau sur [TOP MENU] pour retourner au Menu carte SD.

## Lecture à partir d'une rubrique sélectionnée (Menu navigation)



### SD VIDEO

Appuyer sur [▲▼◀▶] pour sélectionner le contenu.

- Pour afficher d'autres pages: Appuyer sur [▲▼◀▶] pour sélectionner "Préc." ou "Suivante", puis appuyer sur [ENTER]. Il est également possible d'appuyer sur [◀▶] pour afficher d'autres pages.

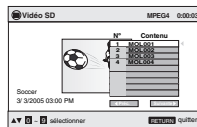

### SD PICTURE

Appuyer sur [▲▼◀▶] pour sélectionner le contenu, puis appuyer sur [ENTER].

- Pour afficher d'autres pages: Appuyer sur [▲▼◀▶] pour sélectionner "Préc." ou "Suivante", puis appuyer sur [ENTER]. Il est également possible d'appuyer sur [◀▶, ▶▶] pour afficher d'autres pages.

Pour sélectionner le contenu dans un autre groupe

- 1 Appuyer sur [▲] pour sélectionner "Groupe" puis appuyer sur [ENTER].

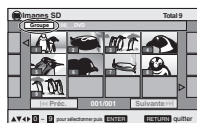

- 2 Appuyer sur [▲▼◀▶] pour sélectionner le groupe, puis appuyer sur [ENTER].

- Pour afficher d'autres pages: Appuyer sur [▲▼◀▶] pour sélectionner "Préc." ou "Suivante", puis appuyer sur [ENTER]. Il est également possible d'appuyer sur [◀▶] pour afficher d'autres pages.

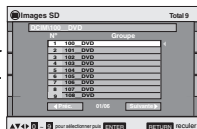

- 3 Appuyer sur [▲▼◀▶] pour sélectionner le contenu, puis appuyer sur [ENTER].

- Pour afficher d'autres pages: Appuyer sur [▲▼◀▶] pour sélectionner "Préc." ou "Suivante", puis appuyer sur [ENTER]. Il est également possible d'appuyer sur [◀▶, ▶▶] pour afficher d'autres pages.

- Pour quitter l'écran: Appuyer sur [RETURN].

Les opérations suivantes sont possibles avec une carte SD. Elles sont les mêmes que lors de la lecture d'un disque.

**Lecture en reprise** (→ page 12)

**SD PICTURE** Reprise des groupes seulement.

**SD VIDEO** Reprise du contenu seulement.

**Sélection du mode de présentation des images de format 4:3 sur l'écran à cristaux liquides** (→ page 13)

**Réglage de la qualité de l'image sur l'écran à cristaux liquides / Éclairage des touches ON-OFF** (→ page 13)

**Rotation d'images fixes** **SD PICTURE** (→ page 13)

**Qualité sonore** (→ page 14)

**Mode image** (→ page 15)

**Lecture programmée/aléatoire** (→ page 16)

La lecture est préparée dans un répertoire nommé "SD" dans le dossier "Albums" de la carte SD.

# Émetteur FM

Il est possible de faire l'écoute d'enregistrements à partir de disque ou de carte SD sur un canal radio FM (autoradio, par exemple) en émettant le signal audio depuis cet appareil.

**Débrancher le casque d'écoute ou le câble audio/vidéo de l'appareil.**

**1**  **Lancer la lecture du disque ou de la carte SD.**

**2**  **Appuyer pour mettre l'émetteur FM en marche.**

La touche passe du vert à l'orange.

- **Aucun son n'est émis de l'appareil.** Régler le volume sur cet appareil en utilisant l'échelle à l'écran à cristaux liquides à titre de guide.
  - Lors de la lecture d'un CD musical, régler d'abord le volume à un niveau près du centre de l'échelle à l'écran à cristaux liquides.
  - Lors de la lecture d'un film sur DVD, etc., régler d'abord le volume à un niveau près du maximum.

**3 Syntoniser la fréquence 88,3 MHz dans la bande FM.**

Lors de la syntonisation d'une autre fréquence FM  
(→ ci-dessous, étape 2 – ② sous "Si ces opérations échouent")

**4 Régler le volume sur la radio.**

**Mise hors marche de l'émetteur FM :** Appuyer sur [FM-TM].

La couleur de la touche passe de l'orange au vert. (Lors de la sélection de KEY ILLUMINATION "OFF", la touche s'éteint.) (→ page 13)

## Si ces opérations échouent

**1** 

FM TRANSMITTER  
▶ \* STEREO MONO  
88.3 MHz

– Lorsque l'émetteur FM est en marche

**Appuyer deux fois de suite pour afficher le menu.**

• Un son est émis par la bande FM entre chaque pression.

– Lorsque l'émetteur FM est hors marche

**Appuyer pour afficher le menu.**

• Aucun son n'est émis de l'appareil.

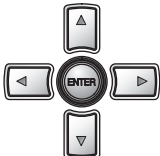
**2** 

– Lorsque du bruit est entendu

**Sélectionner "MONO" au moyen de [▲▼◀▶].**

– En cas d'interférence avec les stations de radio FM locales

① **Sélectionner "88.3 MHz" (par défaut) à l'aide de [▼].**

② **À l'aide de [◀▶], syntoniser une fréquence libre entre 88,3 MHz et 107,7 MHz.**

• La syntonisation peut se faire par incréments de 0,1 MHz.

**3 Syntoniser la radio FM sur la fréquence sélectionnée à l'étape 2.**

En présence d'interférence, rapprocher l'antenne et cet appareil.

Download from [www.Somanuals.com](http://www.Somanuals.com). All Manuals Search And Download.

# Utilisation des menus à l'écran

1 Appuyer une fois.



- ① Appuyer sur [▲ ▼] pour sélectionner un menu.  
 ② Appuyer sur [▶] pour aller au menu suivant, puis sur [▲ ▼] pour faire une sélection.

Si nécessaire, répéter l'étape ②.

- Appuyer sur [◀] pour revenir au menu précédent.
- Les éléments peuvent varier selon le type de support.
- Certaines rubriques peuvent être sélectionnées au moyen des touches numériques et [ENTER] de la télécommande.
- Si le paramétrage demeure inchangé, appuyer sur [ENTER].
- Pour quitter, appuyer sur [RETURN].

## Menus principaux

Programme, Groupe, Titre, Chapitre, Piste, Liste lect., Contenu	Pour amorcer la lecture à partir d'un élément donné
Durée	<p>Pour sauter des passages par incréments chronométriques* (Saut dans le temps à la lecture seulement)</p> <ol style="list-style-type: none"> <li>1. Appuyer sur [ENTER] à deux reprises pour afficher l'indicateur de Saut dans le temps.</li> <li>2. Appuyer sur [▲ ▼] pour entrer les données chronométriques, puis appuyer sur [ENTER].                     <ul style="list-style-type: none"> <li>• Pour accélérer le réglage, déplacer et maintenir enfoncées les touches [▲ ▼].</li> </ul> </li> </ol> <p>Pour amorcer la lecture à partir d'un repère chronométrique donné* (Chercher horloge)                      Pour modifier l'affichage de la durée écoulée/restante</p>
Vidéo	Pour afficher le nombre de pixel
Audio	(→ page 13, Changement de langue des dialogues) Pour afficher le débit binaire ou la fréquence d'échantillonnage actuel
Arrêt sur image	Pour passer à une autre photo
Miniature	Pour afficher des imagettes
Sous-titres	(→ page 13, Changement de langue des sous-titres)
Repère (VR)	Pour repérer un marqueur inscrit sur un enregistrement fait sur un enregistreur DVD-Vidéo
Angle	(→ page 13, Sélection d'angle)
Rotation	(→ page 13, Rotation d'images fixes)
Diaporama	Pour activer/désactiver le diaporama Pour modifier l'intervalle entre les images (0 à 30 s)
Autres réglages	(→ ci-dessous)

\* Sauf + R/+RW

## Autres réglages

Vitesse de lecture (→ page 12, Modification de la vitesse de lecture)

Menu Lecture (Seulement pendant l'affichage du temps de lecture écoulé.

**JPEG SD PICTURE** : Les fonctions de répétition et de repère peuvent être utilisées.)

Répétition (→ page 12, Lecture en reprise)

Répétition A-B (→ page 12, Répétition A-B)

Repère

Sauf **RAM DVD-RW (VR)**

**Marquage de jusqu'à 5 positions aux fins de relecture [ENTER]** (Il est maintenant possible d'inscrire des marqueurs.)  
 Pour inscrire un marqueur: [ENTER] (à l'emplacement désiré)  
 Pour marquer une autre position: [◀▶] pour sélectionner "\*" → [ENTER]  
 Pour rappeler un marqueur: [◀▶] → [ENTER]  
 Pour effacer un marqueur: [◀▶] → [CANCEL] (sur la télécommande)

- Cette fonction ne peut être utilisée pendant la lecture programmée ou aléatoire.
- Les marqueurs ajoutés seront effacés lors de l'ouverture du couvercle du disque, du retrait de la carte, de la sélection d'une autre source ou de la mise en attente de l'appareil.

## Menu Image

Mode image (→ page 15, Mode image)

## Menu Audio

Ambiophonie évoluée (→ page 12, Ambiophonie virtuelle)

Optimisation dialogues **Augmente l'intelligibilité des dialogues des films**  
**DVD-V** (Avec enregistrements Dolby Digital, DTS sur 3 canaux ou plus avec dialogues sur le canal centre)  
**Oui** ← **Non**

Multi remastériser (→ page 14, Reproduction audio plus naturelle)

## Menu Affichage

Info **Oui** ← **Non** (**JPEG** **SD PICTURE** **MPEG4** **SD VIDEO** : **Non**, **Date**, **Détails**)

Position sous-titres 0 à -60 (par incréments de 2)

Luminosité sous-titres **Auto**, 0 à -7

Plein écran **RAM** **DVD-RW (VR)** **DVD-V** **VCD**  
Pour agrandir une image de format boîte aux lettres de sorte qu'elle remplisse l'écran.  
Appuyer sur [**▲** **▼**] pour sélectionner le rapport de format pré-réglé ou "Auto".  
Auto ↔ 4/3 standard ↔ European Vista ↔ 16/9 standard  
↑ ↓  
Cinémascopé2 ↔ Cinémascopé1 ↔ American Vista  
**MPEG4** **SD VIDEO**  
Standard ↔ Original  
↑ ↓  
Plein écran ↔

Zoom manuel **RAM** **DVD-RW (VR)** **DVD-V** **VCD** **MPEG4** **SD VIDEO**  
Appuyer sur [**▲** **▼**] pour effectuer des réglages plus précis.  
(Pour une modification rapide, maintenir la touche enfoncée.)  
-de ×1,00 à ×1,60 (par pas de 0,01), -de ×1,60 à ×2,00 (par pas de 0,02)  
**MPEG4** **SD VIDEO** seulement  
-de ×2,00 à ×4,00 (par incréments de 0,05)  
• Un taux de zoom allant jusqu'à ×4,00 pourrait ne pas être possible en raison du type de téléviseur connecté et de ses paramètres.

Affichage débit binaire **RAM** **DVD-RW (VR)** **DVD-V** **VCD** **MPEG4** **SD VIDEO** **Oui** ← **Non**

Transparence menu écran **Oui** ← **Non**

## Menu Autres

Configuration (→ page 26, Modification des réglages sur l'appareil)

Lecture DVD vidéo  
ou  
Lecture DVD audio Sélectionner "Lecture DVD vidéo" pour lire le contenu au format DVD-Vidéo sur un disque DVD-Audio.

Lecture DVD-VR  
Lecture HighMAT  
ou  
Lecture disque données Sélectionner "Lecture disque données" pour la lecture de fichiers JPEG ou MPEG4 sur DVD-RAM contenant à la fois des données **RAM** et un autre format (**JPEG**, par exemple) ou lors de la lecture de disques HighMAT sans recourir à la fonction HighMAT.

## Vérification de l'état de lecture (Indicateur de temps de lecture écoulé)

### Appuyer sur [DISPLAY] deux fois.

État-lecture, pause ou ralenti/recherche Position de lecture Mode de lecture

Rubrique en cours de lecture

Temps écoulé/temps restant  
Appuyer sur [**▲** **▼**] pour faire la commutation.  
(Avec les disques WMA/MP3/SVCD, seul le temps écoulé peut être affiché.)

Mode de lecture  
--- : Lecture normale  
ALL: Lecture de tous les groupes **DVD-A**  
PGM: Lecture programmée  
RND: Lecture aléatoire  
PBC: Menu avec pilotage de la lecture **VCD**

• Pour quitter l'écran : Appuyer sur [RETURN].  
Download from [www.Somanuals.com](http://www.Somanuals.com). All Manuals Search And Download.

# Modification des réglages sur l'appareil

## Télécommande seulement

- Se reporter aux pages 26 et 27 pour apporter les modifications nécessaires aux réglages.
- Les paramètres par défaut sont soulignés.
- Les paramètres demeurent inchangés même après que l'appareil ait été mis en mode d'attente.

1

2



Appuyer sur [**▲ ▼ ◀ ▶**] pour sélectionner un menu, une rubrique et le contenu, puis appuyer sur [**ENTER**].

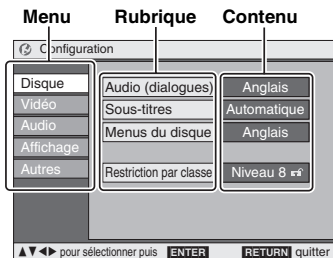

- Appuyer sur [**RETURN**] pour revenir à l'écran précédent.
- Pour quitter le menu des réglages, appuyer sur [**SETUP**].
- Dans le mode attente, le menu s'affiche également sur pression de la touche [**MENU**]; toutefois, avec un disque DVD-RAM ou CD au format HighMAT, un menu de listes de lecture s'affiche.

## Onglet "Disque"

<b>Audio (dialogues)</b>	<ul style="list-style-type: none"> <li>• <u>Anglais</u> • Français • Espagnol</li> <li>• Version originale (La langue considérée comme la langue originale du disque est sélectionnée.) • Autre*****</li> </ul>
<b>Sous-titres</b>	<ul style="list-style-type: none"> <li>• <u>Automatique</u> [Si la langue sélectionnée pour "Audio (dialogues)" n'est pas disponible, les sous-titres s'affichent dans cette langue (S'ils sont disponibles en cette langue sur le disque).]</li> <li>• Anglais • Français • Espagnol • Autre*****</li> </ul>
<b>Menus du disque</b>	<ul style="list-style-type: none"> <li>• <u>Anglais</u> • Français • Espagnol • Autre*****</li> </ul>
<b>Restriction par classe</b> Choisir la classe de restriction de lecture des DVD-Vidéo. • Suivre les instructions à l'écran.	<p>Classe de restriction (Lorsque le niveau 8 est sélectionné)</p> <ul style="list-style-type: none"> <li>• <u>8 Autoriser tous les disques</u></li> <li>• 1 à 7: Bloque la lecture de tout DVD-Vidéo dont la classe correspond au niveau choisi.</li> <li>• 0 Interdire tous les disques: Pour empêcher la lecture de disques sans niveau de restriction. Lors de l'établissement d'une classe de restriction, un écran d'entrée de mot de passe s'affiche. Suivre les instructions qui s'affichent.</li> </ul> <p><b>Ne pas oublier le mot de passe.</b> Un message s'affiche si le classement du disque DVD-Vidéo mis en place est supérieur au niveau établi. Suivre les instructions qui s'affichent.</p>

\* Entrer le code correspondant à la langue désirée comme indiqué au tableau à la page 27.

## Onglet "Vidéo"

<b>Format TV</b> Sélectionner le format en fonction du téléviseur et selon ses préférences.	<ul style="list-style-type: none"> <li>• 4:3 Pan&amp;Scan (Panoramique et balayage): Téléviseur ordinaire de format 4:3 Les côtés de l'image sont tronqués afin de remplir l'écran (sauf si prohibé par le disque).</li> <li>• 4:3 Letterbox (Boîte aux lettres): Téléviseur ordinaire de format 4:3 Les images au format grand écran s'affichent en format boîte aux lettres.</li> <li>• <u>16:9</u>: Téléviseur à grand écran Utiliser les modes d'affichage du téléviseur pour modifier l'affichage de l'image.</li> </ul>	
<b>Mode d'arrêt sur image</b> Choisir le type d'image affichée lors d'un arrêt sur image.	<ul style="list-style-type: none"> <li>• <u>Automatique</u></li> <li>• Trame: Un arrêt sur champ donne une image moins floue mais la qualité est inférieure.</li> <li>• Image: Un arrêt sur image donne une image floue bien que sa qualité soit grande.</li> </ul>	



## Onglet "Audio"

<b>Sortie numérique PCM*</b>	Vérifier les limites de l'entrée numérique de l'équipement raccordé et sélectionner la fréquence d'échantillonnage maximum de la sortie numérique PCM (modulation linéaire par impulsions codées). Désactivée: Lorsque l'appareil est raccordé par un câble optique numérique Jusqu'à 48 kHz: Raccordement à un équipement compatible avec 44,1 ou 48 kHz Jusqu'à 96 kHz: Raccordement à un équipement compatible avec 88,2 ou 96 kHz Jusqu'à 192 kHz: Raccordement à un équipement compatible avec 176,4 ou 192 kHz ● Les signaux de disques protégés contre le piratage seront convertis à 48 ou 44,1 kHz. ● Certains appareils ne peuvent prendre en charge la fréquence de 88,2 kHz même s'ils acceptent une fréquence de 96 kHz. Pour de plus amples renseignements, se reporter au manuel d'utilisation de l'appareil en question.	
<b>Dolby Digital*</b>	<u>Bitstream</u> PCM	Sélectionner "Bitstream" si l'équipement connecté est en mesure de décoder le train de bits (forme numérique de données multicanal). Sinon, sélectionner "PCM". (Si le train de bits est acheminé à l'équipement sans décodeur, un haut niveau de bruit susceptible d'endommager les haut-parleurs et l'ouïe pourrait être reproduit.)
<b>DTS Digital Surround*</b>	<u>Bitstream</u> PCM	
<b>Compression dynamique</b>	● <u>Non</u> ● <u>Oui</u> : Règle la clarté sonore même lorsque le volume est bas en comprimant les taux le plus bas et le plus haut du niveau sonore. Utile pour une écoute nocturne. (Avec Dolby Digital seulement.)	
<b>Recherche avec son</b> Sélection d'une recherche avec ou sans son.	● <u>Oui</u> ● <u>Non</u>	

\* Seulement lorsque raccordé par un câble optique numérique (→ page 28)

## Onglet "Affichage"

<b>Langues des menus</b>	● <u>English</u> ● Français ● Español
<b>Affichage à l'écran</b>	● <u>Oui</u> ● Non
<b>Arrière-plan pendant la lecture</b> Sélectionner l'arrière-plan pendant la lecture d'un contenu JPEG ou MPEG4.	● <u>Noir</u> ● Gris

## Onglet "Autres"

<b>Réinitialisation du réglage</b> Rétablit tous les paramètres par défaut des menus de configuration.	● <u>Oui</u> : L'écran d'entrée du mot de passe s'affiche si "Restriction par classe" (→ page 26) est établie. Entrer le même mot de passe et appuyer sur <b>[ENTER]</b> . Lorsque l'indication "Lecteur réinitialisé" s'affiche, attendre environ 10 secondes. Appuyer sur <b>[ENTER]</b> , couper puis rétablir le contact sur l'appareil. ● <u>Non</u>
---	--

### Liste des codes de langue

Abkhaze: 6566	Cambodgien	Groenlandais:	Letton: 7686	Quechua: 8185	Tchèque: 6783
Afar: 6565	(khmer): 7577	Irlandais: 7165	Lingala: 7678	Rhétio-Roman:	Télougou: 8469
Afghan, Pachtou:	Catalan: 6765	Islandais: 7383	Lithuanien: 7684	8277	Thaïlandais:
8083	Chinois: 9072	Italien: 7384	Macédonien:	Roumain: 8279	8472
Afrikaans: 6570	Coréen: 7579	Japonais: 7465	Malais: 7775	Russe: 8285	Tibétain: 6679
Almara: 6589	Corse: 6779	Kazakh: 7575	Malayalam: 7776	Samoa: 8377	Tigrigna: 8473
Albanais: 8381	Croate: 7282	Kirghiz: 7589	Malgache: 7771	Sanscrit: 8365	Tsonga: 8479
Allemand: 6869	Danois: 6865	Kourde: 7585	Malgache: 7771	Serbe: 8382	Turc: 8482
Améharic: 6577	Espagnol: 6983	Kachmiri: 7583	Malgache: 7771	Serbo-Croate:	Turkmène: 8475
Anglais: 6978	Espéranto: 6979	Kannara: 7578	Maltais: 7784	8372	Twi (akan): 8487
Arabe: 6582	Estonien: 6984	Kazakh: 7575	Maori: 7773	Shona: 8378	Ukrainien: 8575
Arménien: 7289	Féringien: 7079	Kazakh: 7575	Marathi: 7782	Sindhi: 8368	Vietnamien: 8673
Assamais: 6583	Fidjien: 7074	Kazakh: 7575	Moldave: 7779	Singhalais: 8373	Volapük: 8679
Azéri: 6590	Finnois: 7073	Kazakh: 7575	Mongol: 7778	Slovaque: 8375	Wolof: 8779
Bachkir: 6665	Français: 7082	Kazakh: 7575	Nauru: 7865	Slovène: 8376	Xhosa: 8872
Basque: 6985	Frison: 7089	Kazakh: 7575	Népalais: 7869	Somali: 8379	Yiddish: 7473
Bengali: 6678	Gaélique	Kazakh: 7575	Norvégien: 7879	Soudanais: 8385	Yorouba: 8979
Bhoutan: 6890	d'Écosse: 7168	Kazakh: 7575	Oriya: 7982	Suédois: 8386	Zulu: 9085
Biélorusse: 6669	Galicien: 7176	Kazakh: 7575	Ourdou: 8582	Swahili: 8387	
Bihari: 6672	Gallois: 6789	Kazakh: 7575	Ouzbèque: 8590	Tadjik: 8471	
Birman: 7789	Géorgien: 7565	Kazakh: 7575	Panjabi: 8065	Tagalog: 8476	
Breton: 6682	Grec: 6976	Kazakh: 7575	Polonais: 8076	Tamoul: 8465	
Bulgare: 6671		Kazakh: 7575	Portugais: 8084	Tatar: 8484	

Download from [www.Somanuals.com](http://www.Somanuals.com). All Manuals Search And Download.

# Raccordement de l'appareil à un appareil auxiliaire

Avant de faire les connexions, mettre tous les appareils hors tension et lire leur manuel d'utilisation.

## Rendu sonore sur 5.1 canaux

Côté gauche de cet appareil



Câble optique numérique (en option)

- Ne pas trop plier le câble.
- Aligner et insérer.

Amplificateur AV avec logo Dolby Digital/DTS (→ ci-dessous)



OPTICAL IN

Raccorder les 6 enceintes aux prises de sortie audio de l'amplificateur 5.1 canaux.

- Modifier les paramètres "Sortie numérique PCM", "Dolby Digital" et "DTS Digital Surround" (→ page 27).
- **DVD-A** Le signal de sortie ne peut être que sur 2 canaux.

Logotypes Dolby Digital/DTS



## Rendu sonore stéréophonique

Côté gauche de cet appareil



Câble audio (en option)

Noir

Amplificateur/appareil auxiliaire

Blanc → L (G) ●

AUDIO IN

Rouge → R (D) ●

## Raccordement de l'appareil à un téléviseur

Relier directement la sortie vidéo de l'appareil au téléviseur.

Téléviseur

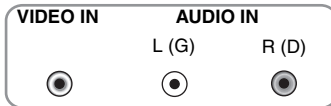

L (G)

R (D)

Jaune

Blanc

Rouge

Câble audio/vidéo (inclus)

Jaune

Noir

Côté gauche de cet appareil



- Les haut-parleurs de cet appareil n'ont aucun écran magnétique. Ne pas placer l'appareil près d'un téléviseur, d'un PC ou d'autres appareils affectés par les champs magnétiques. Tenir éloigné des cartes à bande magnétique (cartes bancaires, laissez-passer, etc.).
- Si le volume du téléviseur est monté pendant la lecture à partir de cet appareil, il peut y avoir une hausse soudaine du niveau de son. Réglez le volume du téléviseur sur une valeur normale avant d'utiliser l'appareil.

# Utilisation dans une voiture

Ne pas placer cet appareil sur une surface pouvant devenir chaude, tel le dessus d'un tableau de bord. L'appareil n'est pas résistant à la chaleur et cela peut donc causer un mauvais fonctionnement.

Ne pas opérer cet appareil lors de la conduite du véhicule.

Ne pas placer cet appareil à la vue du conducteur.

L'opération de l'appareil ou le visionnement d'images par la personne au volant peut être cause de distraction et provoquer un accident susceptible d'entraîner des blessures graves ou d'importants dommages matériels.

## Utiliser l'adaptateur pour batterie de voiture (→ ci-dessous).

### Raccordements

Avant de faire les raccordements, consulter le manuel d'utilisation de la voiture ou contacter le détaillant.

- Brancher le cordon de l'adaptateur dans la douille de l'allume-cigares d'un véhicule avec batterie de 12 V. N'est pas compatible avec les véhicules équipés d'une batterie de 24 V.
- Cet adaptateur fonctionne sur batterie avec négatif à la masse seulement. Une installation incorrecte de cet adaptateur peut entraîner un mauvais fonctionnement et un risque d'incendie.

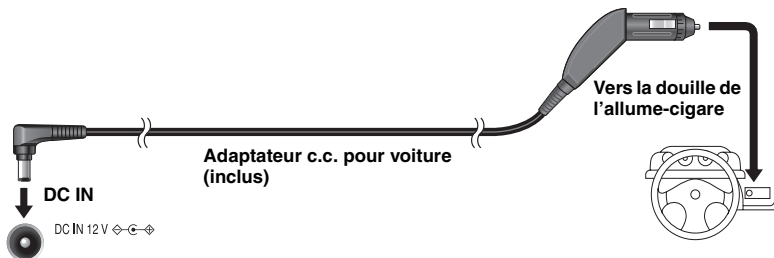

### Côté gauche de cet appareil

Placer l'appareil sur une surface stable.

### Remplacement du fusible

N'utiliser qu'un fusible 125 V/250 V, 2,5 A. L'utilisation d'un autre type de fusible pourrait causer un incendie.

#### 2 Remplacer le fusible. (Type 125 V/250 V, 2,5 A)

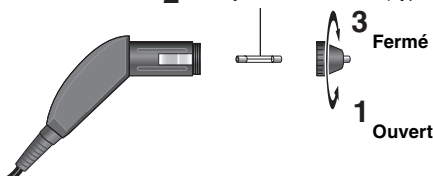

### Précautions à prendre

#### • Pour éviter l'affaiblissement de la batterie de la voiture

- Débrancher l'adaptateur de la douille de l'allume-cigares après l'utilisation. L'adaptateur continue de consommer de l'énergie même s'il n'est pas en marche et si un bloc-batterie est branché au lecteur, la recharge commence ce qui consomme de l'énergie.
- Ne pas utiliser l'adaptateur pendant de longues périodes lorsque le moteur de la voiture est arrêté.
- Ne pas recharger le bloc-batterie avec cet adaptateur. Utiliser l'adaptateur c.a. inclus avec le lecteur DVD portable.
- Pour démarrer le moteur, retirez l'adaptateur c.c. pour voiture de la douille de l'allume-cigare. Une manipulation impropre de l'adaptateur peut en affecter le fonctionnement.
- Panasonic n'assume aucune responsabilité pour tout dommage qui pourrait être causé par une installation impropre.
- S'assurer que le cordon n'est pas tendu.



(Côté gauche de cet appareil)

Il est possible d'utiliser les haut-parleurs de l'autoradio en raccordant un adaptateur pour lecteur de cassettes de voiture (numéro de pièce RP-CC20, en option) à la prise de casque d'écoute située sur le côté gauche de l'appareil.

# Foire aux questions

Les pages de renvoi sont indiquées entre parenthèses.

<b>Aucun son n'est entendu sur le haut-parleur de l'appareil.</b>	Mettre l'émetteur FM hors marche. (L'éclairage de la touche passe de l'orange au vert.)
<b>Quel type d'équipement est nécessaire pour obtenir un rendu sur 5.1 canaux?</b>	Raccorder l'appareil à un amplificateur AV (muni de prises de sortie audio sur 5.1 canaux) sur lequel est apposé le logo Dolby Digital/DTS. <b>(28)</b> <b>DVD-A</b> : La lecture DVD-Audio se fait sur deux canaux. Le son ambiophonique multicanal n'est pas possible.
<b>L'appareil peut-il prendre en charge un disque DVD-Vidéo acheté dans un autre pays?</b>	Il pourra être pris en charge si son code régional est "1" ou "ALL" et qu'il est conforme à la norme vidéo NTSC. Vérifier les inscriptions sur le livret accompagnant le disque.
<b>Peut-on utiliser l'appareil dans un avion ou un hôpital?</b>	Le champ électromagnétique émis par l'appareil peut créer de l'interférence et ainsi nuire au fonctionnement de certains équipements utilisés dans les avions et les hôpitaux. Il importe d'observer scrupuleusement les règlements et(ou) les directives à ce chapitre affichés dans les avions et les hôpitaux.
<b>Peut-on utiliser l'appareil dans une voiture?</b>	Il est possible d'utiliser cet appareil dans une voiture en raccordant l'adaptateur c.c. pour voiture fourni. N'utiliser que l'adaptateur recommandé sous peine d'endommager l'appareil. <b>(29)</b>
<b>Est-il possible de raccorder l'appareil à un ordinateur?</b>	Il est possible d'utiliser un ordinateur à la manière d'un téléviseur en raccordant l'appareil à la prise d'entrée AV de l'ordinateur. Toutefois, il n'est pas possible d'utiliser l'appareil comme appareil auxiliaire de l'ordinateur.

## Glossaire

### Fréquence d'échantillonnage

L'échantillonnage est un processus par lequel la hauteur des ondes sonores (signal analogique) est échantillonnée à une fréquence déterminée et convertie en chiffres (codage du signal). La fréquence d'échantillonnage étant le nombre d'échantillons par seconde, un chiffre plus élevé signifie une reproduction plus fidèle à l'original.

### Mélange-abaissement

Ceci est un procédé de remixage multicanal audio (son ambiophonique) présent sur certains disques en deux canaux. Fonction particulièrement pratiquée lors de la lecture sur les haut-parleurs du téléviseur d'enregistrements audio 5.1 canaux sur DVD.

Avec certains disques DVD-Audio, il est impossible de faire le mélange-abaissement de leur contenu en entier ou en partie. Lors de la lecture de tels disques, si le nombre d'enceintes raccordées n'est pas le même que celui indiqué aux spécifications du disque, la lecture audio n'est pas correcte.

### MPEG4

Système de compression pour utilisation sur un appareil portable ou sur un réseau permettant des enregistrements d'une haute efficacité à un faible débit binaire.



## Protection de l'ouïe



Éviter l'écoute à volume élevé. Les spécialistes en otologie recommandent de ne pas prolonger l'écoute afin de ne pas endommager l'ouïe.

Si un bourdonnement se fait entendre, réduire le volume ou cesser l'écoute.

Ne pas utiliser au volant d'un véhicule motorisé. Cela peut être dangereux et est interdit dans plusieurs régions.

Démontrer une grande prudence ou interrompre l'écoute dans des situations potentiellement dangereuses.

Même si le casque d'écoute ou les écouteurs sont du type ouvert devant permettre d'entendre les bruits ambiants, ne pas trop élever le volume.

Le son peut être trompeur. Avec le temps, votre niveau de confort auditif s'adapte à des volumes plus élevés. Ainsi, un niveau qui semble normal peut en fait être trop élevé et être nuisible à l'oreille.

Protégez-vous en réglant le volume à un niveau sécuritaire avant que votre oreille ne s'adapte à un volume trop élevé.

Pour déterminer un niveau d'écoute sécuritaire:

- Régler le volume au minimum.
  - Monter lentement le volume jusqu'au niveau d'écoute confortable avant qu'il n'y ait distorsion.
- Après avoir identifié le niveau d'écoute confortable:
- Laisser l'appareil réglé à ce niveau.

Download from [www.Somanuals.com](http://www.Somanuals.com). All Manuals Search And Download.

# Données techniques

## Plage de température:

+5 °C à +35 °C (+41 °F à +95 °F)

## Plage d'humidité:

Humidité relative de 5 % à 85 %  
(sans condensation)

## Disques compatibles

[8 cm (3 po) ou 12 cm (5 po)]:

- (1) DVD (DVD-Vidéo, DVD-Audio)
- (2) DVD-RAM (DVD-VR, JPEG<sup>\*4,6</sup>, MPEG4<sup>\*5,6</sup>)
- (3) DVD-R (DVD-Vidéo)
- (4) DVD-RW (DVD-Vidéo, DVD-VR)
- (5) +R/RW (Vidéo)
- (6) CD, CD-R/RW [CD-DA, CD-Vidéo, SVCD<sup>\*1</sup>, MP3<sup>\*2,6</sup>, WMA<sup>\*3,6</sup>, JPEG<sup>\*4,6</sup>, MPEG4<sup>\*5,6</sup>, HighMAT Niveau 2 (Audio et Image)]

Signal de télévision: NTSC

## Écran à cristaux liquides:

Grand écran à matrice active de 9 po  $\alpha$ -Si

## Sortie vidéo composite:

Niveau de sortie: 1 V c.-à-c. (75  $\Omega$ )  
Prise de sortie: Mini-prise  
Nombre de prises: 1 système

## Sortie audio:

Niveau de sortie:  
1,5 V eff. pondéré (1 kHz, 0 dB, 10 k $\Omega$ )  
Prise de sortie: Mini-prise stéréo  
Nombre de prises: 1 système

## Caractéristiques du signal de sortie audio:

- (1) Réponse en fréquence:
  - DVD (audio linéaire):
    - 4 Hz à 22 kHz (échantillonnage 48 kHz)
    - 4 Hz à 44 kHz (échantillonnage 96 kHz)
  - DVD-Audio:
    - 4 Hz à 88 kHz (échantillonnage 192 kHz)
  - CD-Audio: 4 Hz à 20 kHz
- (2) Rapport signal sur bruit:
  - CD-Audio: 115 dB
- (3) Plage dynamique:
  - DVD (audio linéaire): 98 dB
  - CD-Audio: 97 dB
- (4) Distorsion harmonique totale:
  - CD-Audio: 0,008 %

## Sortie audio numérique:

Prise de sortie: Mini-connecteur optique  
Nombre de prises: 1 système  
(également utilisé pour sortie audio)

## Émetteur FM:

Portée de la fréquence (émetteur):  
88,3 MHz à 107,7 MHz  
(Syntonisation numérique par pas de 0,1 MHz)  
Système de sortie: Stéréo / Mono  
(sélection par l'utilisateur possible)

## Lecture SD<sup>\*7, 10, 11</sup>:

Lecture d'images: JPEG<sup>\*8,9</sup>  
Lecture d'images animées: MPEG4<sup>\*5,9</sup>

## Capteur:

Longueur d'onde: 662 nm/785 nm (DVD/CD)  
Puissance de laser:  
CLASS II/CLASS I (DVD/CD)

## Alimentation:

12 V c.c. (Prise DC IN)/

7,2 V c.c. (connecteur pour bloc-batterie)

Consommation (avec l'adaptateur secteur inclus):

14 W (appareil seulement: 11 W)

## Consommation en mode attente

(avec l'adaptateur secteur inclus):

environ 0,5 W

## Consommation en mode recharge

(avec l'adaptateur secteur inclus): 18 W

## Adaptateur secteur:

Alimentation: 100 V à 240 V c.a., 50/60 Hz

Consommation: 28 W

Sortie c.c.: 12 V, 1,5 A

## Adaptateur c.c. pour voiture:

Entrée c.c.: 12 V, 20 W

Sortie c.c.: 12 V, 1,5 A

## Bloc-batterie (lithium-ion)

### CGR-H703:

Tension: 7,2 V

Puissance: 8600 mAh

## Dimensions (L x P x H)

(sans les protubérances et le bloc-batterie):

235,4 mm x 178,6 mm x 39,0 mm

(9 <sup>9</sup>/<sub>32</sub> po x 7 <sup>1</sup>/<sub>32</sub> po x 1 <sup>17</sup>/<sub>32</sub> po)

\*29,9 mm (1 <sup>3</sup>/<sub>16</sub> po) au point le plus bas

[D=201,4 mm (7 <sup>15</sup>/<sub>16</sub> po) avec le bloc-batterie]

[H=51,5 mm (2 <sup>1</sup>/<sub>32</sub> po) avec le bloc-batterie]

Poids (avec le bloc-batterie): 1320 g (46,56 oz)

## Nota

- Données sous réserve de modifications. Le poids et les dimensions sont approximatifs.
- La capacité utile est moindre. (Carte mémoire SD)
  - \*1 Conforme à la norme IEC62107
  - \*2 MPEG-1 Layer 3, MPEG-2 Layer 3
  - \*3 Windows Media Audio Ver 9.0 L3,  
N'est pas compatible avec le format dé bit binaire multiple (Multiple Bit Rate)
  - \*4 Fichiers Exif Ver 2.1, système de base JPEG  
Définition de l'image: entre 160 x 120 et 6144 x 4096 pixels (sous-échantillonnage à 4:2:2 ou 4:2:0)
  - \*5 Données MPEG4 enregistrées au moyen d'un appareil SD polyvalent ou d'un enregistreur DVD-Vidéo Panasonic  
Conforme à la norme SD vidéo (format ASF)/ système vidéo MPEG4 (profil simple)/ système audio G.726.
  - \*6 Maximum total combiné de groupes et de fichiers audio, d'images et de film: 4000 fichiers audio, d'images et de film, et 400 groupes.
  - \*7 Capacité de mémoire utile: 8 Mo, 16 Mo, 32 Mo, 64 Mo, 128 Mo, 256 Mo, 512 Mo, 1 Go
  - \*8 Conformément aux spécifications SD-Picture  
Résolution de l'image: entre 160 x 120 et 6144 x 4096 pixels (sous-échantillonnage à 4:2:2, 4:2:0 ou 4:4:4).  
Une image relativement allongée et mince peut ne pas être affichée.
  - \*9 Maximum total combiné de fichiers et de dossiers d'images et d'images animées: Images: 4000 fichiers et 398 dossiers  
Images animées: 4000 fichiers et 398 dossiers
  - \*10 Carte SD formatée sur appareils conformant aux spécification du système de fichier SD (SD File System) Ver 1.01, tels les appareils SD polyvalents ou enregistreurs DVD-Vidéo Panasonic (Conformément au format FAT 12 ou FAT 16).
  - \*11 Prend en charge des cartes mémoire miniSD™. (Un adaptateur de carte miniSD™ est requis.)

# Guide de dépannage

Avant d'appeler un centre de service, faire les vérifications décrites ci-dessous. En cas de doute sur certains des points de vérification, ou si les solutions proposées dans le tableau ne résolvent pas le problème rencontré, se reporter à la section "Demande d'informations" à la page 37. (Les pages de référence sont indiquées entre parenthèses.)

## Les conditions suivantes ne sont le signe d'aucune anomalie.

- L'adaptateur secteur émet un bruit pendant la recharge de la batterie.
- Le bloc-batterie devient chaud après la recharge ou pendant son utilisation.
- La surface de l'appareil et l'aire environnante peuvent devenir chaudes lorsque l'appareil est utilisé pendant une longue période.

## Alimentation

**Absence d'alimentation.**

- Vérifier les raccordements à l'adaptateur secteur et au bloc-batterie. (5, 6)
- **Il est impossible d'établir le contact sur l'appareil à l'aide de la télécommande si l'appareil est alimenté par le bloc-batterie.**
- L'appareil est équipé d'un circuit de protection qui s'active lorsqu'il devient trop chaud ou trop froid. L'appareil cesse de fonctionner lorsque cela se produit. La plage de température, pour l'utilisation de l'appareil, se situe entre 5 °C (41 °F) et 35 °C (95 °F).

**L'appareil se met hors marche automatiquement.**

- Le contact se coupe sur l'appareil s'il est en mode arrêt pendant environ 15 minutes (5 minutes s'il est alimenté par le bloc-batterie) afin d'économiser l'énergie. Établir le contact à nouveau.

**Impossible de faire la charge ou l'indicateur [CHG] ne s'allume pas.**

- Le bloc-batterie ne peut être rechargé que lorsque l'appareil est hors contact.
- Le temps de recharge augmente si le bloc-batterie est trop chaud ou trop froid, et il se peut que la recharge soit impossible dans certaines circonstances.
- Vérifier les raccordements à l'adaptateur secteur et au bloc-batterie. (5, 6)
- Le bloc-batterie doit être remplacé (Il peut être rechargé environ 300 fois).

**L'autonomie en lecture est considérablement réduite même après une recharge complète.**

## Aucun fonctionnement

**Les touches de commande n'ont aucun effet.**

- Cet appareil ne peut lire aucun disque ni aucune carte autres que ceux indiqués dans le présent manuel. (7, 8)
- L'appareil peut ne pas fonctionner normalement à cause d'un orage, de l'électricité statique ou tout autre facteur externe. Couper le contact sur l'appareil puis le rétablir. Ou bien, couper le contact, débrancher la source d'alimentation (adaptateur secteur ou bloc-batterie) puis la rebrancher à nouveau.
- Il est possible qu'il y ait eu formation de condensation dans l'appareil. Attendre environ une heure ou deux.

**Aucune fonction ne peut être pilotée au moyen de la télécommande.**

- Vérifier si la pile a bien été installée. (5)
- La pile est épuisée. La remplacer avec une nouvelle. (5)
- Orienter la télécommande vers le capteur de signal de la télécommande du lecteur. (5)

**Le mot de passe de déverrouillage a été oublié.**

Rétablir les paramètres par défaut.

- Dans le mode arrêt, maintenir une pression sur [◀◀] et [||] du lecteur, puis maintenir une pression sur la touche [▶, ON] du lecteur jusqu'à ce que le message "Lecteur réinitialisé" soit supprimé. Couper, puis rétablir le contact sur le lecteur. Tous les paramètres sont alors validés.

**Absence d'image et de son.**

- S'assurer que le disque ou la carte comporte un ou des fichiers.

**Lecture impossible du contenu de la carte SD.**

- Le format de la carte n'est pas compatible avec l'appareil. (Le contenu de la carte pourrait être endommagé.)  
Format utilisant un appareil SD polyvalent, un enregistreur DVD-Vidéo Panasonic ou un équipement similaire au format FAT 12 ou FAT 16 conformément aux spécifications de la carte mémoire SD. (8)
- Cette carte contient une structure de dossier et(ou) des extensions de nom de fichier non compatibles avec cet appareil.

## Opération demandée impossible ou erronée

L'amorce de la lecture prend plus de temps.

**MP3**

- Il pourrait y avoir un délai avant l'amorce de la lecture dans le cas où une plage MP3 comporte des images fixes. Même après le début de la lecture de la plage, le temps de lecture affiché ne sera pas exact; toutefois, cela n'est le signe d'aucune anomalie.

Les fonctions de lecture programmée et de lecture aléatoire ne peuvent être utilisées. **DVD-V**

- Avec certains DVD-Vidéo, ces fonctions ne peuvent être utilisées.

Le menu ne s'affiche pas. **VCD** avec pilotage de la lecture

- Appuyer à deux reprises sur [■], puis appuyer sur [▶] (PLAY).

Le menu à l'écran indique que la bande son "2" a été sélectionnée sur pression de la touche [AUDIO], mais la bande son demeure inchangée. **DVD-A**

- Même si le disque ne comporte pas une seconde bande son, deux numéros seront normalement affichés.

La lecture s'amorce au début de la bande son à la suite d'une commutation de la bande son. **DVD-A**

- Cela est tout à fait normal avec un disque DVD-Audio.

La position des sous-titres est erronée.

- Régler la position des sous-titres. ("Position sous-titres" dans le Menu Affichage) (25)

Aucun sous-titre n'est affiché.

- Afficher les sous-titres. (13)

Les sous-titres sont superposés à ceux pour malentendants.

- Désactiver l'affichage des sous-titres. (13)

Dans le mode de lecture d'une séquence A-B, le point B est automatiquement défini.

- La fin d'une plage devient le point B lorsqu'elle est atteinte.

La lecture ne s'amorce pas.

- Cet appareil pourrait ne pas être en mesure de lire des fichiers WMA et MPEG4 contenant des photos. **WMA MPEG4 SD VIDEO**
- Si le disque comprend des données CD-DA (**CD**) ou d'autres formats, une lecture adéquate pourrait ne pas être possible.

## Image erronée

Distorsion de l'image.

- La qualité de l'image pourrait être affectée ou certaines images pourraient être sautées lors du visionnement de fichiers MPEG4, mais cela est normal.

Aucune image à l'écran.

- Sélectionner un mode d'écran à l'exception de "OFF" (pas d'image). (13, **Sélection du mode de présentation des images de format 4:3 sur l'écran à cristaux liquides**)

L'écran est sombre.

- Régler la luminosité. (13, **Réglage de la qualité de l'image sur l'écran à cristaux liquides**)

Des pixels de l'écran à cristaux liquides noircissent ou émettent des couleurs différentes.

- L'écran à cristaux liquides est construit à l'aide d'une technologie de précision de sorte que 99,99 % des pixels sont actifs, mais parmi les 0,01 % restants, il y a des pixels qui peuvent être blancs ou émettre de la lumière de façon constante. Ce phénomène ne constitue pas une défaillance technique.

Aucune image sur l'écran du téléviseur (ou le format de l'image semble incorrect).

- Vérifier les raccordements. (28)
- S'assurer que le téléviseur est en marche.
- Vérifier que le mode d'entrée du téléviseur est correct.
- Vérifier les réglages sous la rubrique "Vidéo—Format TV". (26)
- Désactiver la fonction de zoom du téléviseur lorsque le zoom est utilisé. (25)
- S'assurer que l'appareil est raccordé directement au téléviseur et non par le truchement d'un magnétoscope. (28)

Le menu ne s'affiche pas correctement.

- Rétablir le taux d'agrandissement à  $\times 1,00$ . (25)
- Régler "Position sous-titres" dans le Menu Affichage à "0". (25)

La fonction de zoom automatique ne fonctionne pas adéquatement.

- Utiliser les autres formats d'image préétablis ou procéder à un réglage manuel. (25)
- Il se peut que le zoom ne fonctionne pas bien, surtout dans le cas de scènes sombres, ou qu'il ne fonctionne pas du tout selon le type de disque.

# Guide de dépannage

## Son erroné

Aucun son n'est entendu sur le haut-parleur de l'appareil.

- Mettre l'émetteur FM hors marche. Lorsque **[FM-TM]** est activé (s'éclaire en orange), aucun son n'est émis sur les haut-parleurs de l'appareil. Lorsque l'émetteur FM n'est pas utilisé, appuyer sur **[FM-TM]** pour le désactiver (s'éclaire en vert ou s'éteint lors de la sélection de **KEY ILLUMINATION "OFF"**.)
- Le haut-parleur est hors circuit si l'écran est rabattu ou si un casque d'écoute est branché.
- Monter le volume. **(10, 20)**

Présence de distorsion.

- Sélectionner "Non" sous "Ambiophonie évoluée". **(12)**
- Éloigner l'appareil des téléphones cellulaires.
- Il pourrait y avoir un bruit de fond à la lecture des fichiers au format WMA.
- Le disque peut comporter des restrictions sur la sortie des signaux audio. Avec certains disques multicanal, il est nécessaire que le nombre d'enceintes raccordées soit le même que la spécification de canaux du disque. Sinon, le son ne sera pas correctement émis. Se reporter à l'emballage du disque pour plus de renseignements. **[DVD-A]**
- Il se pourrait qu'un bruit soit entendu à la lecture de fichiers MPEG4 ou la fonction antibruit pourrait être en ou hors circuit; ce phénomène est normal.

Un son strident est produit sur les enceintes. Les effets ne fonctionnent pas.

- Si un amplificateur numérique sans décodeur a été connecté, sélectionner "PCM" sous "Dolby Digital" ou "DTS Digital Surround" dans l'onglet "Audio". **(27)**
- Les effets sonores ne fonctionnent pas lorsque l'appareil est branché avec le câble optique numérique et que des signaux binaires sont reproduits. **(28)**
- Avec certains disques, les effets sonores ne fonctionnent pas ou sont moins efficaces.
- L'ambiophonie évoluée et la remastérisation multiple ne fonctionnent pas si la vitesse de lecture a été modifiée.

Aucun son n'est entendu sur les autres enceintes.

- Vérifier tous les raccordements et les paramètres. **(28)**

Aucun son si la vitesse de lecture a été modifiée. L'émetteur FM ne fonctionne pas.

- Il peut y avoir une pause sonore.
- L'émetteur FM ne fonctionne pas lors du branchement d'un câble audio/vidéo ou d'un casque d'écoute.

## Enregistrement

Impossible d'enregistrer sur un appareil numérique (problème de son).

- Il n'est pas possible d'enregistrer des fichiers WMA/MP3.
- Il n'est pas possible d'enregistrer des disques DVD possédant un système de protection empêchant l'enregistrement numérique.
- Il n'est pas possible d'enregistrer des disques DVD sur un appareil ne pouvant traiter les signaux à une fréquence d'échantillonnage de 48 kHz.
- Effectuer les paramétrages suivants:

–Ambiophonie évoluée:	Non <b>(12)</b>
–Sortie numérique PCM:	Jusqu'à 48 kHz <b>(27)</b>
–Dolby Digital/DTS Digital Surround:	PCM <b>(27)</b>

## Affichages

""  
Aucun message ne s'affiche à l'écran de l'appareil.

- L'opération demandée est interdite par le disque ou l'appareil.
- Sélectionner "Oui" sous "Affichage à l'écran" dans l'onglet "Affichage". **(27)**

"Vérifiez le disque."



- Nettoyer le disque. **(35)**
- Défaillance du bloc-batterie. Communiquer avec le revendeur.

" ERROR 01"

" ERROR 02"

" ERROR 03"

- La recharge dure depuis 12 heures mais le bloc-batterie demeure à plat. Recommencer la recharge.
- La recharge est effectuée dans un endroit trop froid ou trop chaud. Effectuer la recharge dans des conditions de température normales [+5 °C à +35 °C (+41 °F à +95 °F)].

"H "  
 représente un nombre.

- Un problème est survenu. Le nombre affiché à la droite de la lettre "H" identifie la nature du problème. Couper, puis rétablir le contact. Alternativement, couper le contact, débrancher la source d'alimentation (adaptateur secteur ou bloc-batterie) rebrancher, puis rétablir le contact.
- Si le problème persiste, noter le numéro de code et communiquer avec le revendeur.

"Affichage de groupe xx, contenu xx impossible"

- Les groupes ou contenus sont incompatibles. **(8, 19)**



## Voyants [ⓘ] et [CHG]

**Le voyant [ⓘ] clignote rapidement.**

• Mauvais fonctionnement de l'appareil. Consulter le détaillant.

**Le voyant [ⓘ] clignote lentement.**

• L'appareil est en marche et l'écran est fermé ou le mode d'écran est réglé sur "OFF" (pas d'image). Mettre l'appareil hors marche après avoir terminé.

**Le voyant [CHG] clignote rapidement.**

• Problème avec le bloc-batterie. Établir le contact sur l'appareil et vérifier le message à l'écran. **(34)**

**Le voyant [CHG] clignote lentement.**

• La charge du bloc-batterie est faible. Le contact se coupe automatiquement après quelques minutes.

## Entretien

**Pour nettoyer l'appareil, utiliser un chiffon doux et sec.**

- Utiliser un nettoyant à lunettes pour retirer la saleté tenace de l'écran.
- Ne jamais utiliser d'alcool, de diluant pour peinture ni de benzène pour nettoyer l'appareil.

### Entretien de la lentille

- Si de la poussière adhère à la lentille, la retirer délicatement à l'aide d'un soufflet pour objectif d'appareil photo (vendu séparément).
- Produit recommandé:  
Trousse de nettoyage pour lentille (SZZP1038C)  
(Disponible auprès des détaillants Panasonic seulement.)
- L'utilisation d'un nettoyant à lentille de lecteur CD n'est pas possible.
- Bien veiller à ne pas toucher la lentille avec les doigts.

### Entretien des disques

- Nettoyer le disque avec un linge humide, puis essuyer.

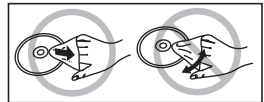

### Manipulation des disques

- Ne pas apposer d'étiquette ni de collant sur les disques (Cela peut voiler le disque et le rendre inutilisable).
- Ne pas écrire sur le côté de l'étiquette avec un crayon à bille ou tout autre instrument d'écriture.
- Ne pas utiliser les nettoyeurs en vaporisateur, le benzène, le diluant pour peinture, les liquides de prévention d'électricité statique ou tout autre solvant.
- Ne pas utiliser les protecteurs ni les couvercles anti-éraflures.
- Ne pas utiliser les disques suivants:
  - disques avec ruban adhésif exposé d'étiquettes enlevées (disques loués, etc.).
  - disques gravement voilés ou fendillés.
  - disques de forme irrégulière, en forme de coeur, par exemple.

### Précautions à prendre avec les cartes SD

- Ne pas retirer l'étiquette ni en apposer d'autres.

#### Homologation:

DATE D'ACHAT \_\_\_\_\_  
DÉTAILLANT \_\_\_\_\_  
ADRESSE DU DÉTAILLANT \_\_\_\_\_  
N° DE TÉLÉPHONE \_\_\_\_\_

Il est recommandé de noter, dans l'espace prévu ci-dessous, le numéro de modèle et le numéro de série inscrits à l'arrière, ou sous le fond de l'appareil, et de conserver ce manuel pour référence ultérieure.

NUMÉRO DE MODÈLE **DVD-LX95** \_\_\_\_\_

NUMÉRO DE SÉRIE \_\_\_\_\_

# Certificat de garantie limitée

Panasonic Canada Inc.

5770 Ambler Drive, Mississauga, Ontario L4W 2T3

## Certificat de garantie limitée Panasonic/Technics

Panasonic Canada Inc. garantit cet appareil contre tout vice de fabrication et accepte, le cas échéant, de remédier à toute défectuosité ou, à sa discrétion, de remplacer l'appareil pendant la période indiquée ci-dessous et commençant à partir de la date d'achat original.

**Appareils audio Technics** —Un (1) an, pièces et main-d'œuvre

**Appareils audio et DVD Panasonic** —Un (1) an, pièces et main-d'œuvre

**Accessoires incluant les piles rechargeables** —Quatre-vingt-dix(90) jours

### LIMITATIONS ET EXCLUSIONS

Cette garantie n'est valide que pour les appareils achetés au Canada et ne couvre pas les dommages résultant d'une installation incorrecte, d'un usage abusif ou impropre ainsi que ceux découlant d'un accident en transit ou de manipulation. De plus, si l'appareil a été altéré ou transformé de façon à modifier l'usage pour lequel il a été conçu ou utilisé à des fins commerciales, cette garantie devient nulle et sans effet. Les piles sèches ne sont pas couvertes sous cette garantie.

Cette garantie est octroyée à l'utilisateur original seulement. La facture ou autre preuve de la date d'achat original sera exigée pour toute réparation sous le couvert de cette garantie.

**CETTE GARANTIE LIMITÉE ET EXPRESSE REMPLACE TOUTE AUTRE GARANTIE, EXPRESSE OU IMPLICITE, INCLUANT LES GARANTIES IMPLICITES DU CARACTÈRE ADÉQUAT POUR LA COMMERCIALISATION ET UN USAGE PARTICULIER.**

**PANASONIC N'AURA D'OBLIGATION EN AUCUNE CIRCONSTANCE POUR TOUT DOMMAGE DIRECT, INDIRECT OU CONSÉCUTIF.**

Certaines juridictions ne reconnaissent pas les exclusions ou limitations de dommages indirects ou consécutifs, ou les exclusions de garanties implicites. Dans de tels cas, les limitations stipulées ci-dessus peuvent ne pas être applicables.

### RÉPARATION SOUS GARANTIE

**Pour de l'aide sur le fonctionnement de l'appareil ou pour toute demande d'information,** veuillez contacter votre détaillant ou notre service à la clientèle au:

N° de téléphone: (905) 624-5505 N° de télécopieur: (905) 238-2360

Site internet: [www.panasonic.ca](http://www.panasonic.ca)

**Pour la réparation des appareils,** veuillez consulter:

- votre détaillant, lequel pourra vous renseigner sur le centre de service agréé le plus près de votre domicile;
- notre service à la clientèle au (905) 624-5505 ou [www.panasonic.ca](http://www.panasonic.ca);
- un de nos centres de service de la liste ci-dessous:

Richmond, Colombie-Britannique      Calgary, Alberta      Mississauga, Ontario      Lachine, Québec

Panasonic Canada Inc.	Panasonic Canada Inc.	Panasonic Canada Inc.	Panasonic Canada Inc.
12111 Riverside Way	6835-8 <sup>th</sup> St. N. E.	5770 Ambler Dr.	3075, rue Louis A. Amos
Richmond, BC	Calgary, AB	Mississauga, ON	Lachine, QC
V6W 1K8	T2E 7H7	L4W 2T3	H8T 1C4
Tél.: (604) 278-4211	Tél.: (403) 295-3955	Tél.: (905) 624-8447	Tél.: (514) 633-8684
Téloc.: (604) 278-5627	Téloc.: (403) 274-5493	Téloc.: (905) 238-2418	Téloc.: (514) 633-8020

### **Expédition de l'appareil à un centre de service**

Emballer soigneusement l'appareil, de préférence dans le carton d'origine, et l'expédier port payé et assuré au centre de service.

Inclure la description détaillée de la panne et la preuve de la date d'achat original.

# Service après-vente

- En cas de dommage**—Confier l'appareil à un technicien qualifié dans les cas suivants:
  - lorsque le cordon d'alimentation ou l'adaptateur secteur a été endommagé;
  - lorsqu'un objet est tombé dans l'appareil ou si ce dernier a été mouillé;
  - lorsque l'appareil a été exposé à la pluie;
  - lorsque l'appareil semble ne pas fonctionner normalement ou que son rendement laisse à désirer;
  - lorsque l'appareil a subi un choc violent ou que son coffret a été endommagé.
- Réparation**—Ne faire aucun réglage ni ajustement autres que ceux décrits dans le présent manuel. Confier toute réparation à un centre de service Panasonic agréé.
- Pièces de rechange**—S'assurer que le technicien utilise des pièces de rechange recommandées par le fabricant ou dont les caractéristiques sont les mêmes. L'utilisation de pièces de rechange non autorisées peut causer un incendie, des chocs électriques ou d'autres dangers.
- Vérification de sécurité**—Demander au technicien qui a réparé l'appareil de soumettre ce dernier à des vérifications pour s'assurer qu'il peut être utilisé en toute sécurité.

## Demande d'informations

Pour toutes réparations, renseignements ou conseils sur le fonctionnement du produit: Veuillez contacter le service à la clientèle de Panasonic Canada Inc. au 1-800-561-5505, son site web ([www.panasonic.ca](http://www.panasonic.ca)) ou le centre de service agréé le plus proche.

Fabriqué sous licence de Dolby Laboratories.

"Dolby" et le symbole double D sont des marques de commerce de Dolby Laboratories.

"DTS" et "DTS 2.0+Digital Out" sont des marques de commerce de Digital Theater Systems, Inc.

Cet appareil incorpore une technologie anti-piratage protégée par des brevets déposés auprès des autorités du gouvernement américain et d'autres droits de propriété intellectuelle détenus par Macrovision Corporation et d'autres détenteurs de droits. L'utilisation de cette technologie de protection des droits d'auteur doit être autorisée par la société Macrovision et doit se limiter à des fins de divertissement privé à moins d'une autorisation préalable et explicite de Macrovision Corporation. Toute rétro-ingénierie ou tout démontage est interdit.

Technologie de décodage audio MPEG Layer 3 sous licence de Fraunhofer IIS et Thomson multimedia.

Ce produit est utilisé en vertu de la licence de portefeuille de brevets MPEG-4 Visual à des fins d'utilisation strictement personnelles et non commerciales de consommateurs pour (i) le codage vidéo conformément à la norme MPEG-4 Vidéo et/ou (ii) le décodage de fichiers MPEG-4 Vidéo encodés par un consommateur dans le cadre d'activités reliées à une utilisation strictement personnelle et non commerciale et/ou obtenus d'un fournisseur licencié par MPEG LA pour fournir des fichiers MPEG-4 Vidéo. Aucune licence ne sera allouée pour aucun autre usage ni ne doit être considérée comme permettant un autre usage que celui décrit plus haut. Pour tout renseignement sur les utilisations promotionnelles, commerciales et internes, et l'obtention de licences, communiquez avec MPEG LA, LLC. Consulter le site <http://www.mpegla.com>.

- Le logo SD est une marque de commerce.
- Des parties de ce logiciel sont protégées dans le cadre de la loi sur les droits d'auteur et sont fournies sous licence par ARIS/SOLANA/4C.

HighMAT™ et le logotype HighMAT sont des marques de commerce ou des marques déposées de Microsoft Corporation aux États-Unis et(ou) dans d'autres pays.



Windows Media et le logotype Windows sont des marques de commerce ou des marques déposées de Microsoft Corporation aux États-Unis et(ou) dans d'autres pays.



WMA est un format de compression développé par Microsoft Corporation. On y retrouve la même qualité sonore qu'avec les MP3 avec des fichiers de taille plus petite que les MP3.

# Main feature index/Index des fonctions principales

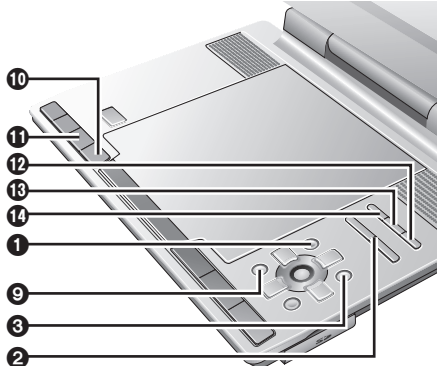
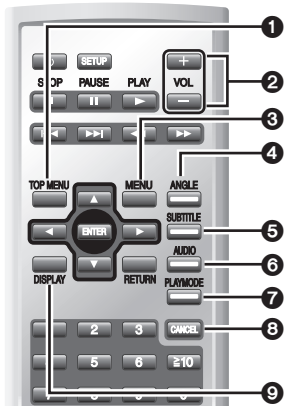

- 1** Showing a disc top menu, SD card menu or playback menu (→ pages 11, 21, 22)  
Showing a program list (→ page 18)  
Affiche le menu principal du disque, le menu de la carte SD ou le menu de lecture (→ pages 11, 21, 22)  
Affiche une liste de programmes (→ page 18)
- 2** Adjusting the volume (→ pages 10, 20)  
Réglage du volume (→ pages 10, 20)
- 3** Showing a disc menu or navigation menu (→ pages 11, 17, 22)  
Showing a playlist (→ page 18)  
Affiche le menu d'un disque ou le menu de navigation (→ pages 11, 17, 22)  
Affiche une liste de lecture (→ page 18)
- 4** Changing angles (→ page 13)  
Rotating still picture (→ page 13)  
Change l'angle (→ page 13)  
Fait tourner les images fixes (→ page 13)
- 5** Changing subtitles (→ page 13)  
Change les sous-titres (→ page 13)
- 6** Changing soundtracks (→ page 13)  
Change la piste sonore (→ page 13)
- 7** All group/program/random play (→ page 16)  
Lecture de tous les groupes/programmée/aléatoire (→ page 16)
- 8** Clearing an item (→ page 16)  
Supprime une rubrique (→ page 16)
- 9** Showing On-Screen Menus (→ page 24)  
Affiche les menus à l'écran (→ page 24)
- 10** Transmitting audio signals through FM frequency (→ page 23)  
Transmission des signaux audio avec l'émetteur FM (→ page 23)
- 11** Selecting disc or SD (→ pages 10, 20)  
Sélection de disque ou de carte SD (→ pages 10, 20)
- 12** Changing sound quality (headphones) (→ page 14)  
Modification de la qualité sonore (casque d'écoute) (→ page 14)
- 13** Adjusting the picture quality/key illumination on-off (→ page 13)  
Réglage de la qualité de l'image/éclairage de la touche on-off (→ page 13)
- 14** Selecting how to show 4:3 aspect pictures (→ page 13)  
Sélection du mode de présentation des images de format 4:3 (→ page 13)



This manual was printed with soy based ink.  
Ce manuel a été imprimé avec de l'encre à base de soja.

**Panasonic Consumer Electronics Company,  
Division of Panasonic Corporation of North  
America**

One Panasonic Way Secaucus,  
New Jersey 07094

<http://www.panasonic.com>

**Panasonic Canada Inc.**

5770 Ambler Drive, Mississauga, Ontario L4W 2T3

[www.panasonic.ca](http://www.panasonic.ca)

**Panasonic Puerto Rico, Inc.**

Ave. 65 de Infantería, Km. 9.5  
San Gabriel Industrial Park, Carolina,  
Puerto Rico 00985



## Free Manuals Download Website

<http://myh66.com>

<http://usermanuals.us>

<http://www.somanuals.com>

<http://www.4manuals.cc>

<http://www.manual-lib.com>

<http://www.404manual.com>

<http://www.luxmanual.com>

<http://aubethermostatmanual.com>

Golf course search by state

<http://golfingnear.com>

Email search by domain

<http://emailbydomain.com>

Auto manuals search

<http://auto.somanuals.com>

TV manuals search

<http://tv.somanuals.com>